

# Weissgauff

Germany

Беспроводной вертикальный пылесос для  
домашней уборки

## Вертикальный пылесос Weissgauff V9 Cyclone

Благодарим Вас за покупку  
пылесоса Weissgauff!

### Важная информация:

Для того, чтобы сделать Вашу работу с пылесосом проще и удобнее, пожалуйста, уделите время тому, чтобы ознакомиться с данным руководством по эксплуатации.

Если у Вас возникнут вопросы, связанные с работой пылесоса, обратитесь в службу поддержки клиентов Weissgauff

Мы будем рады Вам помочь!

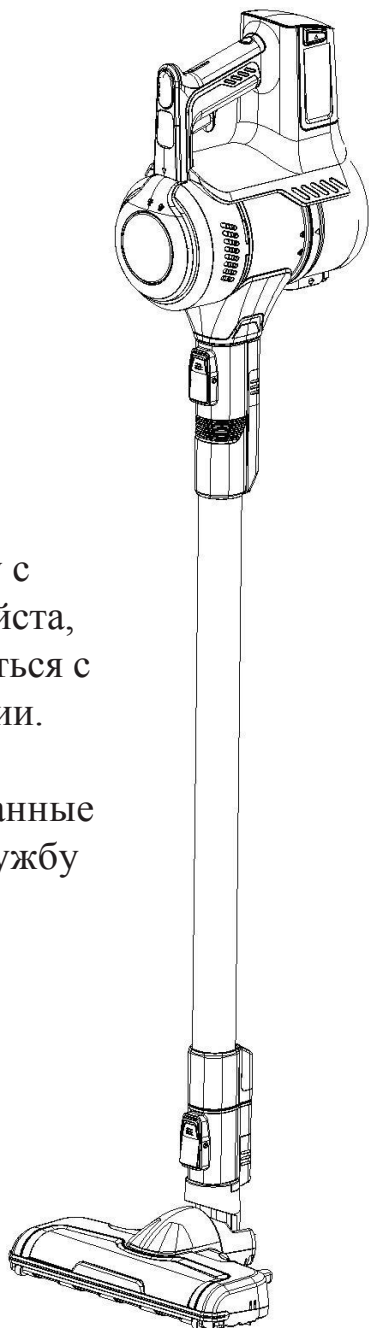

Данное руководство по эксплуатации содержит важные инструкции, которые помогут продлить срок службы Вашего пылесоса.

### Содержание

Меры предосторожности . . . . .	3
Что входит в комплектацию . . . . .	4
Основные компоненты пылесоса. . . . .	5
Подготовка к работе . . . . .	6
Как использовать пылесос в режиме уборки пола . . . . .	7
Как использовать пылесос в ручном режиме, а также аксессуары для него. . 8	
Как ухаживать за пылесосом . . . . .	9
Устранение неисправностей . . . . .	10
Утилизация пылесоса и аккумулятора . . . . .	10
Технические характеристики . . . . .	11



Обращайте особое внимание на разделы, обозначенные данным символом.

# МЕРЫ ПРЕДОСТОРОЖНОСТИ

При использовании данного электрического прибора, всегда необходимо соблюдать меры безопасности  
**ПРОЧИТАЙТЕ ВСЕ ИНСТРУКЦИИ ПЕРЕД ИСПОЛЬЗОВАНИЕМ ПЫЛЕСОСА**  
Несоблюдение указанных мер может привести к поражению электрическим током и/или серьезным травмам.

## ПРЕДУПРЕЖДЕНИЕ

- Обезопасьте пылесос от непреднамеренного включения. Убедитесь, что переключатель находится в положении «выключено» перед тем, как подключать аккумулятор, поднимать или переносить устройство.
- Не прикасайтесь к насадке, когда пылесос включен.
- Не помещайте в отверстия пылесоса предметы. Не используйте пылесос с заблокированными отверстиями.
- Не допускайте скопления в отверстиях пыли, пуха, волос и всего, что может ослабить воздушный поток и/или способствовать перегреву пылесоса.
- Не используйте пылесос на улице или на мокрой поверхности.
- Не используйте пылесос или зарядное устройство, если оно было повреждено. Если пылесос не работает, был уронен, поврежден, оставлен на улице или подвергся воздействию воды, обратитесь в авторизованный сервисный центр Weissgauff.
- Во избежание перегрева и повреждения устройства или аккумулятора, пылесос не будет работать во время зарядки.
- Не позволяйте детям играть с пылесосом. Соблюдайте бдительность, когда вблизи пылесоса находятся дети.
- Используйте только оригинальные комплектующие Weissgauff, описанные в данном руководстве.
- Используйте только оригинальное зарядное устройство, указанное производителем. Использование сторонних зарядных устройств может привести к повреждению устройства.
- Данное зарядное устройство предназначено для домашнего использования.
- Не используйте удлинители или розетки с недостаточными характеристиками электрической сети.
- Не отключайте устройство, потянув за шнур. Для выключения из розетки, беритесь за вилку, не за шнур.
- Не прикасайтесь к зарядному устройству или пылесосу мокрыми руками.
- **НЕ ПОВРЕЖДАЙТЕ АККУМУЛЯТОР И НЕ ПОДВЕРГАЙТЕ ЕГО ВОЗДЕЙСТВИЮ ОТКРЫТОГО ОГНЯ! ЭТО МОЖЕТ БЫТЬ ОПАСНО!**
- Когда аккумулятор не используется, храните его подальше от металлических изделий, таких как скрепки, монеты, ключи, гвозди, шурупы и другие небольшие предметы из металла, которые могут вызвать замыкание клемм аккумулятора, что, в свою очередь, может привести к ожогам или пожару.
- Используйте только оригинальные зарядные блоки во избежание риска повреждения устройства и получения травм.
- Жидкость, вытекшая из аккумулятора, может вызвать раздражение или ожоги. Если жидкость попадет на кожу, немедленно обратитесь к врачу, промойте место поражения водой с мылом и нейтрализуйте воздействие мягкой кислотой, такой как лимонный сок или уксус.
- В случае попадания жидкости из аккумулятора в глаза, немедленно промойте их чистой водой в течение 10 минут.
- Этот прибор работает в диапазоне температур 5–40 °C
- Не используйте аккумулятор, если он был поврежден или модифицирован. Использование поврежденных или модифицированных батарей может привести к пожару, взрыву или вызвать риск получения травмы.
- Верно следуйте всем инструкциям по зарядке аккумулятора. Неправильная зарядка, а также несоблюдение температурного диапазона может привести к повреждению устройства и риску возникновения пожара.
- Для проведения технического обслуживания, обратитесь к специалисту авторизованной сервисной службы, используя только идентичные запасные части данной модели. Не модифицируйте и не пытайтесь самостоятельно провести ремонт пылесоса или его аккумулятора (за исключением случаев, указанных в разделе по уходу за пылесосом)
- Клеммы аккумулятора и пылесоса должны быть чистыми и защищенными от воздействия на них металлических предметов.
- Держите волосы, свободную одежду и части тела вдали от отверстий и движущихся частей пылесоса.
- Не помещайте в пылесос горящие или тлеющие предметы, такие как сигареты, спички или горячий пепел.
- Не используйте пылесос без установленного фильтра
- Будьте осторожны при уборке лестниц.
- Не используйте пылесос для сбора воспламеняющихся жидкостей, таких как бензин. Не используйте пылесос в тех местах, где они могут присутствовать.
- Храните пылесос и зарядное устройство в прохладном, сухом месте.
- Работайте в хорошо освещенной зоне. Отключайте электроприборы, прежде чем пылесосить их.
- В случае необходимости, замените батареи на оригинальные, от производителя.
- Обратитесь в местные службы организации вывоза мусора перед тем как утилизировать данный бытовой прибор.

# СОХРАНИТЕ ДАННУЮ ИНСТРУКЦИЮ

# Что входит в комплектацию

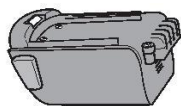

Аккумулятор

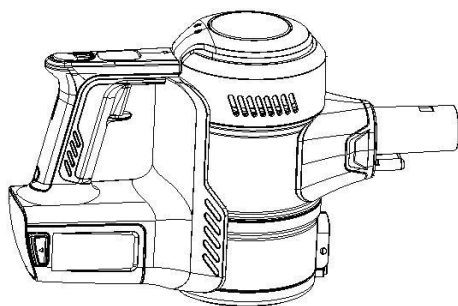

Ручной блок пылесоса

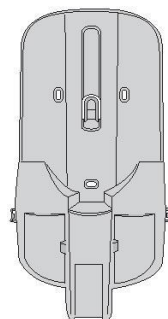

Настенное крепление

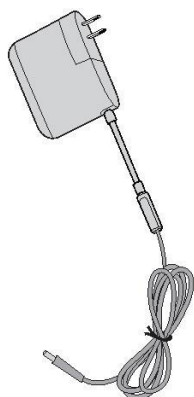

Зарядное устройство



Руководство по эксплуатации

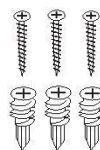

Набор винтов для установки крепления



Трубка всасывания

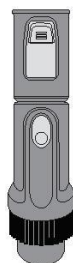

Щетка для мебели 2 в 1

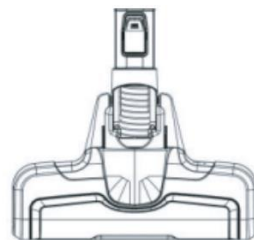

Электрическая щетка для пола

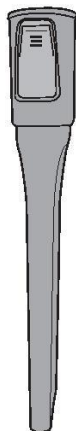

Насадка для углов

# Основные компоненты пылесоса

Беспроводной аккумуляторный пылесос

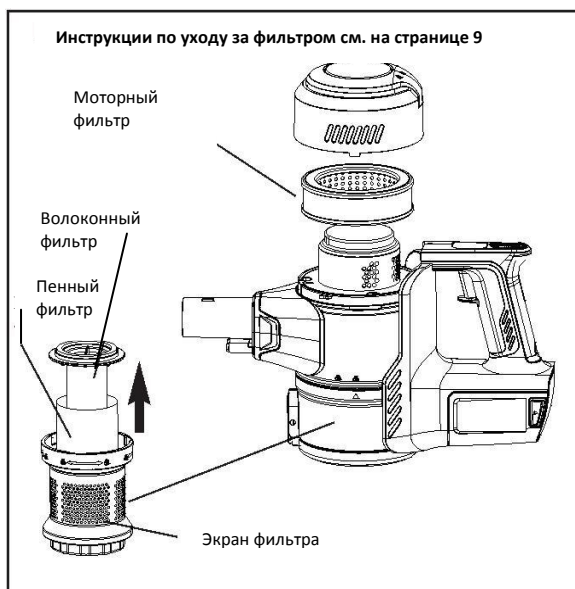
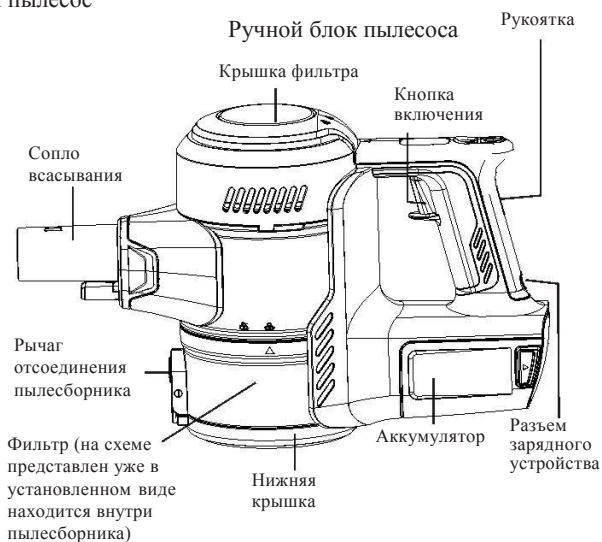
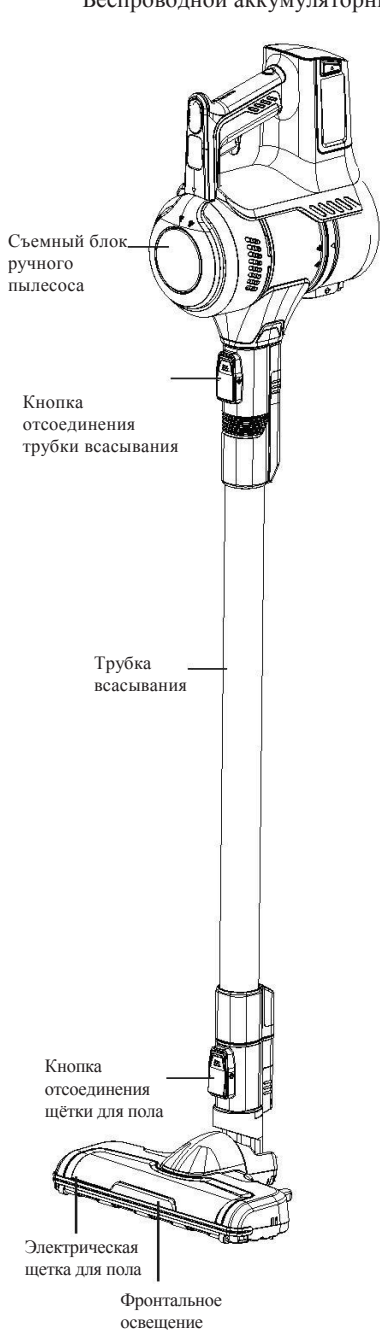

## Подготовка к работе

1. Вставьте аккумулятор в ручной блок пылесоса до полной его установки.
2. Вставьте трубку всасывания в ручной блок пылесоса до щелчка.
3. Вставьте трубку всасывания в электрическую щётку до щелчка.

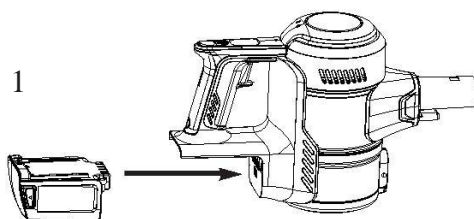

### Как установить настенное крепление

- Выберите место возле розетки. Найдите точку достаточно высоко на стене, чтобы позволить трубке всасывания и электрической щётке расположиться в креплении свободно.
- Приложите крепление к стене. Используйте карандаш для разметки.
- Просверлите отверстия (с диаметром 1/4") и вставьте в них дюбели. Вставьте винты через крепление и вкрутите их в дюбели. Затяните винты до полной установки.

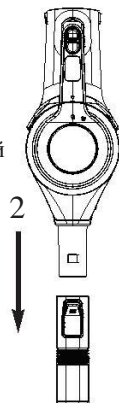

3

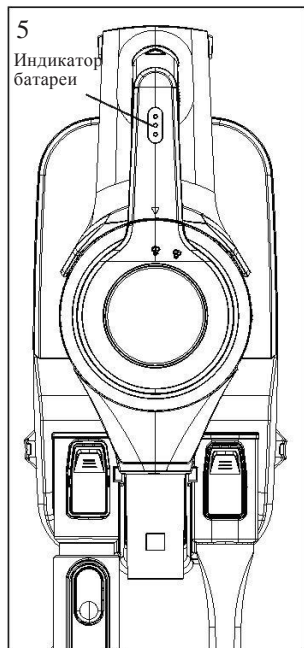
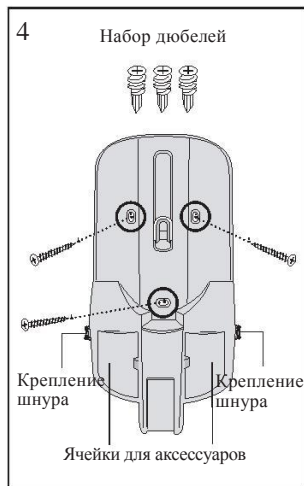
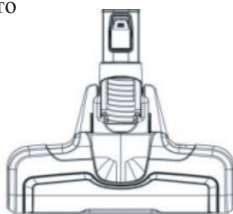

### Как зарядить аккумулятор и хранить аксессуары

- Разместите собранный пылесос в настенном креплении.
- Подключите зарядное устройство к электрической розетке, а затем вставьте его в разъем пылесоса.
- Закрепите шнур зарядного устройства на зажимах настенного крепления.
- Закрепите аксессуары в специальные отверстия для их хранения.
- Индикатор батареи покажет уровень заряда (как показано на рисунке 5).
- Индикатор прекратит мигать, когда устройство будет полностью заряжено.
- Полностью зарядите батарею перед первым использованием устройства. Это может занять до 4 часов.

## Как использовать пылесос в режиме уборки пола

1. Нажмите кнопку питания один раз, чтобы начать работу (Рис. 1).
2. Выберите тип покрытия пола в зависимости от того, на какой поверхности Вы будете использовать пылесос (Рис. 2).
3. Для максимальной мощности используйте кнопку **MAX** (Рис. 2).
4. Используя электрическую щётку, проведите уборку поверхности, пока нужный результат не будет достигнут. Избегайте попадания в пылесос крупных и острых предметов (например, винтов)
5. Используйте манёвренность щетки для проведения уборки в труднодоступных местах (Рис. 3).
6. Когда уборка будет завершена, нажмите кнопку питания ещё раз, чтобы закончить работу.

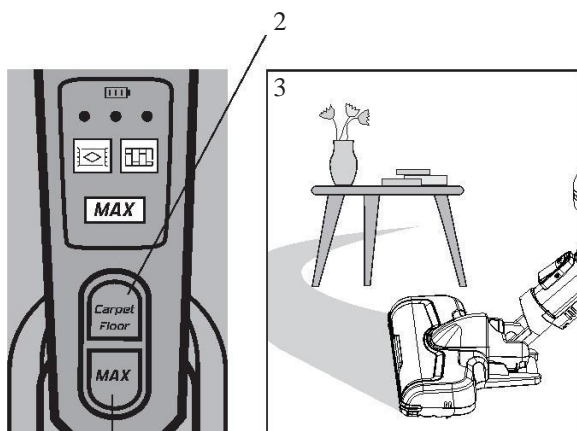
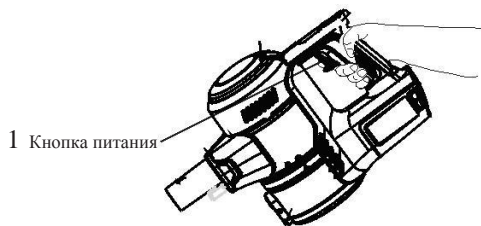





Кнопка MAX

Этот пылесос имеет уникальную поворотную функцию, которая позволяет легко маневрировать вокруг мебели.

## Опустошайте пылесборник после каждой уборки

Есть 2 способа опустошить  
пылесборник

1. Держите пылесос над корзиной для мусора. Нажмите на рычаг, чтобы открыть нижнюю крышку пылесборника. Удалите мусор. (Рис. 4)
2. Или удалите пылесборник, повернув его до отметки разблокировки  (Рис. 5) После опорожнения пылесборника совместите значок стрелки  со значком  разблокировки. Сделайте так, чтобы стрелка  оказалась в точке значка  блокировки и зафиксируйте пылесборник.

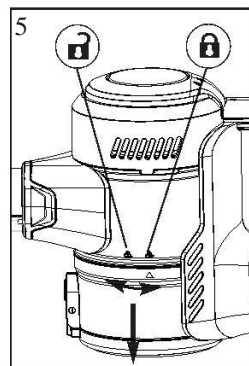
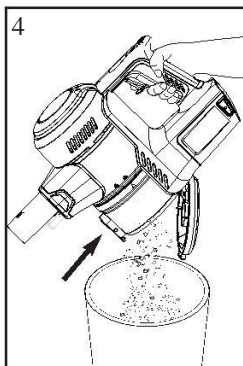

## Как использовать пылесос в ручном режиме, а также аксессуары для него

### ⚠ ВНИМАНИЕ

Подвижные части! Всегда выключайте пылесос перед установкой аксессуаров

Ручной блок можно использовать как без аксессуаров, так и с ними.

- Чтобы использовать пылесос без аксессуаров, нажмите кнопку разблокировки и удалите трубку всасывания. При уборке используйте сопло. (Рис. 1)
- Чтобы использовать пылесос с аксессуарами, присоедините трубку всасывания, удалите электрическую щетку и поставьте нужную насадку. (Рис. 2)
- Вы можете устанавливать насадки также и в режиме ручного блока. Для этого, закрепите нужную насадку непосредственно на сопло всасывания (Рис.3).
- Обратите внимание, что в режиме ручного блока, функция максимальной мощности (кнопка **MAX**) будет неактивна.

## Как использовать щетку для пола в режиме ручного блока

Это идеальный вариант для уборки лестницы.

- Нажмите кнопку разблокировки, чтобы отсоединить трубку всасывания от ручного блока. Прикрепите электрическую щетку для пола напрямую к соплу всасывания ручного блока.
- Нажмите кнопку мощности один раз, чтобы начать работу.

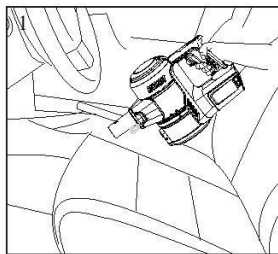
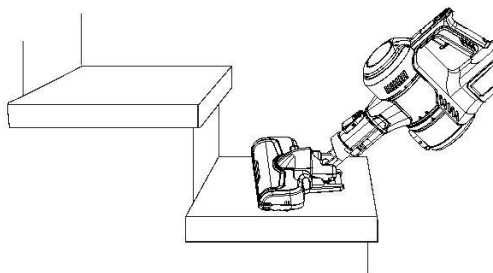

Щетка для углов. Легко справится с уборкой щелей, плинтусов, вентиляций, а также иных труднодоступных мест

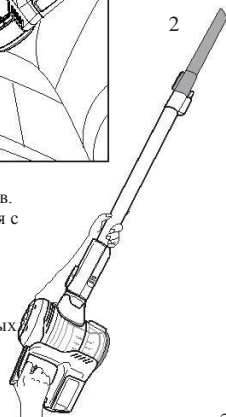

• Щетка для мебели «2 в 1». Используйте ее для занавесок, штор, а также обивки мебели. Также, используйте её для очистки деликатных поверхностей.

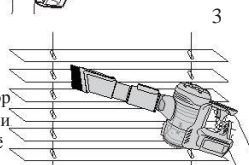

Для переключения между базовым и деликатным режимом, сдвиньте ползунок щетки вверх или вниз.



# Как ухаживать за пылесосом

## ⚠ ВНИМАНИЕ

ОСТОРОЖНО! Подвижные части.  
Заряжайте пылесос после каждой уборки.

Никогда не используйте пылесос без фильтра, экрана фильтра и крышки пылесборника, установленных верно.

### Регулярно промывайте фильтр для пыли

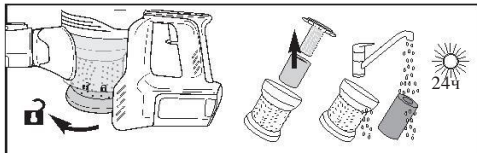

1. Снимите пылесборник.
2. Снимите экран фильтра.
3. Снимите пенный фильтр.
4. Отделите пенный фильтр от волоконного, потянув его вверх.
5. Тщательно промойте и высушите фильтр.
6. После полного просушивания, установите фильтр в пылесос.

### Промывайте моторный фильтр каждые 6 месяцев



1. Поверните крышку и снимите ее.
2. Извлеките моторный фильтр.
3. Встряхните фильтр, чтобы удалить пыль.
4. Каждые 6 месяцев, заменяйте фильтр или промывайте его.
5. После полного просушивания установите фильтр на место.

### Уход за щеткой для пола. Регулярно проводите её чистку от накопившегося мусора.

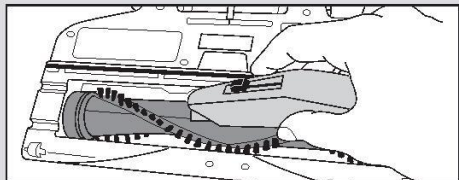

Переверните щетку для пола. Используйте ножницы, чтобы разрезать спутавшиеся нитки, волосы и намотавшийся мусор.

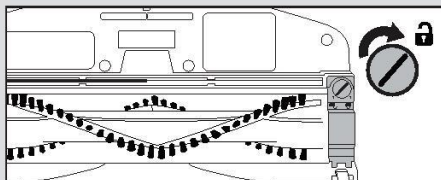

Если мусор удалить не удалось, разблокируйте держатель спиралевидного валика для облегчения доступа в процесс чистки.

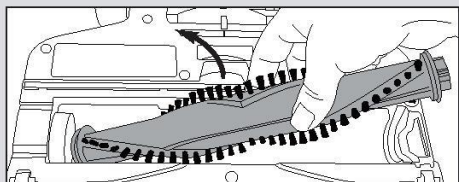

Извлеките спиралевидный валик для того, чтобы тщательно очистить его и удалить накопившийся мусор.

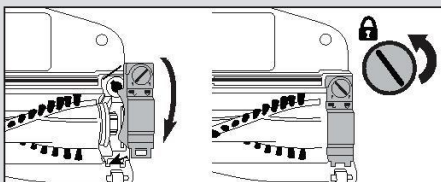

Для повторной установки.

1. Совместите шестерню валика с ячейкой для установки.
2. Вставьте второй конец валика в паз.
3. Убедитесь, что верно установили валик.
4. Переместите переключатель в положение «заблокировано».



## Устранение неисправностей

Убедитесь, что пылесос выключен, а зарядная вилка отключена от розетки

### ВАЖНО: Отключение при перегреве

Этот пылесос имеет специальный датчик температуры, который защищает устройство в случае перегрева. Если Ваш пылесос внезапно выключился, действуйте следующим образом:

- 1) Проверьте пылесос на наличие возможного источника перегрева, например, переполненный пылесборник, застрявший в воздуховоде предмет или засорившийся фильтр. Устраните причину и подождите не менее 30 минут, прежде чем снова включать пылесос
- 2) После 30 минут включите пылесос. Если проблема не решена, обратитесь в сервисный центр.

Проблема	Решение
<b>Пылесос не включается</b>	<ul style="list-style-type: none"><li>• Убедитесь, что пылесос заряжен.</li><li>• Надежно вставьте зарядное устройство в розетку и проверьте, работает ли она. Попробуйте другую розетку.</li><li>• Изучите раздел «Отключение при перегреве» выше.</li></ul>
<b>Индикатор зарядки не горит во время заряда</b>	<ul style="list-style-type: none"><li>• Убедитесь, что вилка надежно вставлена в розетку.</li><li>• Убедитесь, что кабель надежно вставлен в пылесос.</li><li>• Индикатор перестает мигать, когда устройство заряжено.</li></ul>
<b>Недостаточная мощность всасывания</b>	<ul style="list-style-type: none"><li>• Опустошите пылесборник. Почистите или замените фильтры. Изучите страницу 9, где подробно описан уход за пылесосом.</li><li>• Убедитесь, что устройство полностью заряжено.</li><li>• Удалите возможные засоры из воздуховода.</li></ul>
<b>Недостаточное время работы</b>	<ul style="list-style-type: none"><li>• Убедитесь, что устройство полностью заряжено.</li><li>• Заряжайте батарею не менее 4 часов перед началом работы.</li></ul>
Индикатор щетки стал красным. Щетка не вращается	<ul style="list-style-type: none"><li>• Проведите чистку щетки от застрявшего мусора. Изучите страницу 9, где подробно описан уход за пылесосом.</li></ul>

## Утилизация пылесоса и аккумулятора



Перед тем как выбросить этот пылесос, отсоедините аккумулятор и передайте его в службу переработки, отвечающую за утилизацию подобных отходов.



Важная информация по утилизации аккумулятора. Найдите ближайший к вам пункт переработки отходов.



В целях сохранения природных ресурсов, пожалуйста, утилизируйте данный пылесос, а также литий-ионный аккумулятор верным образом. Обратитесь в местные службы переработки электронных и электротехнических отходов, и передайте им пылесос, а также аккумулятор.

## ТЕХНИЧЕСКИЕ ХАРАКТЕРИСТИКИ

<b>Характеристика</b>	<b>Значение</b>
Напряжение	21,6 В
Емкость аккумулятора	2000 мАч
Мощность всасывания	120 Вт
Разрежение	8 кПа
Продолжительность одного цикла уборки	20 минут
Время полной зарядки	3,5 часа
Уровень шума	80 дБ
Сбор пыли	Без мешка
Объем пылесборника	0,35 л
Тип фильтра	HEPA
Вес, нетто	2,9 кг
Вес в упаковке	4,4 кг
Размеры устройства	250 x 170 x 1100 мм
Размеры упаковки	800 x 305 x 155 мм

Продукт сертифицирован в соответствии с действующим техническим регламентом.

Производитель на своё усмотрение и без дополнительных уведомлений может менять комплектацию, внешний вид, страну производства и технические характеристики модели.

Дата изготовления прибора: см. торговую маркировку на приборе.

**Условные обозначения:**

WS21YYMMZZZZZ, где

WS21 - пылесосы Weissgauff.

YY- год выпуска (например, 2017 год – 17)

MM- месяц выпуска (например, декабрь – 12)

ZZZZZ- номер прибора (например, №1222 – 01222)

Продукт сертифицирован в соответствии с действующим техническим регламентом.

**Основной импортер товара Weissgauff™ в России:**

ООО «ГАУФ РУС»

Адрес: 121357, г. Москва, ул. Верейская, дом 29, строение 134, 2-й этаж комната № 4

**Изготовитель:**

Джангсу Мидеа Клининг Апплаенсес Ко., ЛТД

№ 39 Цаоху Авеню, Хиангченг Економик Девелопмент Зоне, Сужоу, Джангсу, Китай.

**Сделано в КНР.**

На прибор предоставляется 1 год гарантийного обслуживания.

Срок службы: 5 лет со дня покупки, при использовании в строгом соответствии с настоящей инструкцией по эксплуатации и применимыми техническими стандартами.

Веб-сайт: <http://www.weissgauff.ru>

Информацию об авторизованных сервисных центрах Вы можете узнать на web-сайте [www.btremont.ru](http://www.btremont.ru)

Если в Вашем городе отсутствует авторизованный сервисный центр, Вам следует обратиться в магазин, где Вы приобрели наш товар, и он организует ремонт или замену.