



# Руководство пользователя Посудомоечная машина

## удивительные ВОЗМОЖНОСТИ

Благодарим за приобретение данного устройства  
компании Samsung.

Для получения более полного обслуживания  
зарегистрируйте свое устройство по адресу:

[www.samsung.com/register](http://www.samsung.com/register)



# МЕРЫ ПРЕДОСТОРОЖНОСТИ

Внимательно прочитайте эту информацию для пользователя и сохраните ее для последующего использования. В случае передачи устройства предоставьте эту информацию другому владельцу.

Данное руководство включает такие разделы, как «Инструкции по безопасности», «Детали и функции», «Установка посудомоечной машины», «Поиск и устранение неисправностей» и т.д.

Внимательное прочтение руководства перед началом эксплуатации посудомоечной машины позволит избежать проблем в процессе ее использования и обслуживания.



Производитель в соответствии с политикой непрерывных разработок и модернизации продукции может изменять характеристики устройства без предварительного уведомления.



**ПРЕДУПРЕЖДЕНИЕ.** При использовании посудомоечной машины необходимо соблюдать приведенные ниже меры предосторожности, включая следующие.

## ВОДОРОД ВЗРЫВООПАСЕН

В определенных условиях в системе горячего водоснабжения, которая не использовалась в течение двух недель или более, может образовываться водород. **ВОДОРОД ВЗРЫВООПАСЕН.** Если система горячего водоснабжения не использовалась в течение этого периода, перед использованием посудомоечной машины отверните краны горячей воды и слейте воду из каждого в течение нескольких минут. При этом образовавшийся водород выйдет из системы. Поскольку газ огнеопасен, в это время запрещается курить или использовать открытый огонь.

## ИСПОЛЬЗОВАНИЕ ПО НАЗНАЧЕНИЮ

- Запрещается использовать не по назначению дверцу машины или ее полку для посуды, сидеть или стоять на них.
- Не дотрагивайтесь до нагревательного элемента во время или сразу же после использования.
- Запрещается использовать посудомоечную машину, если установлены не все панели корпуса. Во время работы посудомоечной машины дверцу следует открывать с особой осторожностью, поскольку возможно разбрызгивание воды.
- Запрещается ставить на открытую дверцу тяжелые предметы или вставать на нее. Это может привести к опрокидыванию устройства.
- При загрузке посуды для мытья:
  - помещайте острые предметы так, чтобы они не повредили уплотнение дверцы;
  - загружайте острые ножи ручками вверх во избежание получения порезов;
- Предупреждение. Ножи и другие кухонные принадлежности с острыми кончиками следует загружать в корзину кончиками вниз или в горизонтальном положении.
- При использовании посудомоечной машины необходимо исключить контакт пластмассовых предметов с нагревательным элементом.
- После завершения цикла мытья проверьте, пуст ли резервуар для моющего средства.
- Запрещается мыть в посудомоечной машине пластмассовую посуду, кроме специально предназначенной для этого посуды с соответствующей маркировкой или эквивалентной посуды. Если на пластмассовых предметах отсутствует такая маркировка, проверьте рекомендации производителя.

## ВНИМАТЕЛЬНО ПРОЧИТЕ СВЕДЕНИЯ ОТНОСИТЕЛЬНО БЕЗОПАСНОСТИ И СЛЕДУЙТЕ ИНСТРУКЦИЯМ СОХРАНИТЕ ДАННЫЕ ИНСТРУКЦИИ



### 2\_ меры предосторожности

- Используйте моющие средства и ополаскиватели, предназначенные только для автоматических посудомоечных машин. Запрещается использовать в посудомоечной машине мыло, стиральный порошок для автоматических машин или ручной стирки.
- Если посудомоечная машина не подключается к сети переменного тока с помощью вилки, необходимо установить со стороны подачи электропитания отключающее устройство, у которого размыкаются все полюса (с расстоянием между контактами не менее 3 мм)
- Не допускайте контакта детей с мощным средством или ополаскивателем, а также не давайте дотрагиваться до открытой дверцы посудомоечной машины, поскольку на ней может остаться моющее средство.
- Следует наблюдать за детьми, чтобы они не играли с устройством.
- Данное устройство не предназначено для использования детьми или лицами с ограниченными возможностями без наблюдения.
- Моющие средства для посудомоечных машин являются сильными щелочными веществами. При проглатывании они могут нанести серьезный вред здоровью. Не допускайте попадания моющих средств на кожу и в глаза. Не допускайте детей к посудомоечной машине, когда дверца открыта.
- Не следует оставлять дверцу в открытом положении во избежание травм.
- В случае повреждения кабеля питания он должен быть заменен производителем, сотрудником сервисной службы или другим квалифицированным специалистом во избежание возникновения опасных ситуаций.
- Упаковочный материал следует утилизировать надлежащим образом.
- Посудомоечную машину необходимо использовать только по назначению.
- В процессе установки нельзя чрезмерно перегибать или растягивать кабель питания.
- Не ломайте элементы управления.
- Устройство должно быть подключено к водопроводу с помощью новых шлангов, нельзя повторно использовать старые шланги.

## УТИЛИЗАЦИЯ

Упаковочный материал посудомоечной машины следует утилизировать надлежащим образом. Все упаковочные материалы подлежат переработке.

Пластмассовые детали имеют метки со стандартными международными аббревиатурами:

	<b>PE</b>	для полиэтилена, например листового оберточного материала;
	<b>PS</b>	для полистирола, например набивочного материала;
	<b>POM</b>	для полиоксизетилена, например пластмассовых зажимов;
	<b>PP</b>	для полипропилена, например сыпучего заполнителя;
	<b>ABS</b>	для акрилонитрилбутадиенстирола, например панели управления.



### **ПРЕДУПРЕЖДЕНИЕ. Упаковочный материал может представлять опасность для детей!**

По вопросам утилизации упаковочного материала и устройства обратитесь в центр вторичной переработки отходов. При этом необходимо обрезать кабель питания и привести закрывающее устройство дверцы в непригодное для использования состояние.

Картонная упаковка производится из перерабатываемой бумаги. Ее следует сдавать в макулатуру для переработки.

Правильная утилизация устройства будет способствовать сокращению негативных последствий для окружающей среды и здоровья человека, которые могут возникнуть вследствие ненадлежащего обращения с отходами.

Для получения дополнительных сведений о переработке данного устройства обратитесь в местное представительство и службу по утилизации бытовых отходов.

## **ВНИМАТЕЛЬНО ПРОЧИТЕ СВЕДЕНИЯ ОТНОСИТЕЛЬНО БЕЗОПАСНОСТИ И СЛЕДУЙТЕ ИНСТРУКЦИЯМ СОХРАНИТЕ ДАННЫЕ ИНСТРУКЦИИ**

# СОДЕРЖАНИЕ

<b>ДЕТАЛИ И ФУНКЦИИ</b>	5	5	Функции посудомоечной машины
<b>УСТАНОВКА ПОСУДОМОЕЧНОЙ МАШИНЫ</b>	7	8	Подача и слив воды
		9	Подготовка к установке
		10	Размеры декоративной панели и ее установка
		11	Регулировка натяжения пружины дверцы
		11	Подсоединение сливных шлангов
		12	Этапы установки посудомоечной машины
		13	Выравнивание посудомоечной машины
		13	Запуск посудомоечной машины
		14	Умягчитель воды
		15	Загрузка соли в умягчитель
		16	Заполнение дозатора ополаскивателя
		18	Назначение моющего средства
		20	Как использовать программу «3 in 1» (3 в 1)
		21	Загрузка верхней полки
		22	Загрузка нижней полки
		22	Складывание штырей
		23	Корзина для столовые приборы
		23	Используемая посуда и мытье в посудомоечной машине
<b>ПРОГРАММЫ МЫТЬЯ</b>	25	25	Включение устройства
		25	Изменение программы
		26	Выключение посудомоечной машины
		27	Таблица циклов мытья
<b>ЧИСТКА И УХОД</b>	28	29	Чистка кронштейнов распылителей
		29	Очистка дверцы
		29	Уход за посудомоечной машиной
<b>УСТРАНЕНИЕ НЕИСПРАВНОСТЕЙ</b>	31	31	Перед обращением в службу технической поддержки
		34	Коды ошибок
<b>ПРИЛОЖЕНИЕ</b>	35	35	Технические характеристики

# детали и функции

## ФУНКЦИИ ПОСУДОМОЕЧНОЙ МАШИНЫ

### Вид спереди

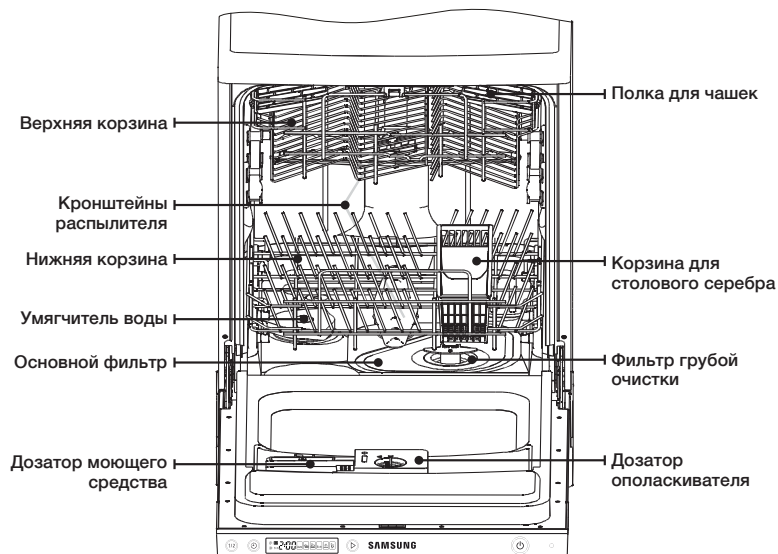

### Вид сзади

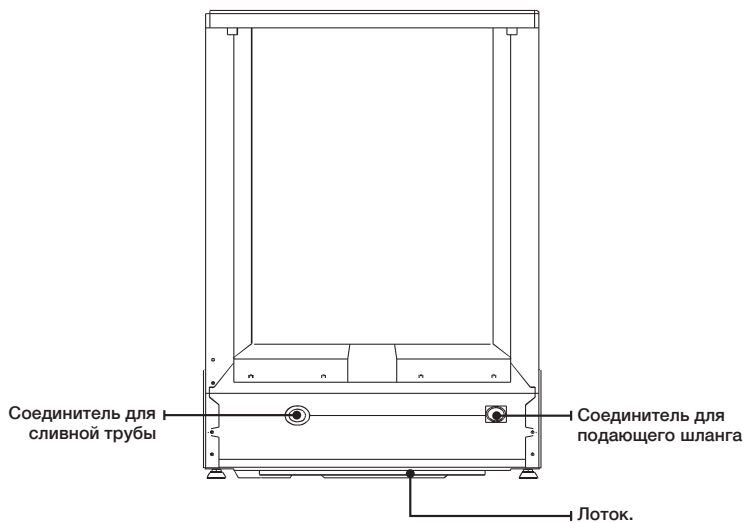

# детали и функции



<b>1 КНОПКА ПОЛОВИННОЙ ЗАГРУЗКИ</b>	Предназначена для выбора половинной загрузки. (При половинной загрузке вода из нижнего кронштейна распылителя не подается, поэтому необходимо загружать только верхнюю корзину).
<b>2 КНОПКА ОТЛОЖЕННОГО ЗАПУСКА</b>	Нажмите эту кнопку, чтобы установить время задержки мытья. Запуск цикла мытья можно отложить на время до 24 часов. При каждом нажатии этой кнопки время запуска цикла мытья откладывается на один час.
<b>3 ДИСПЛЕЙ</b>	Здесь отображается время задержки, индикатор работы, код режима ожидания ("Sb"), коды ошибок и т.д.
<b>4 КНОПКА ВЫБОРА ПРОГРАММ</b>	С помощью этой кнопки можно выбрать программу мытья.
<b>5 КНОПКА ВКЛЮЧЕНИЯ/ВЫКЛЮЧЕНИЯ</b>	Нажмите эту кнопку, чтобы запустить посудомоечную машину: загорится подсветка экрана.
<b>6 ИНДИКАТОР</b>	Включения-выключения

**! ВАЖНЫЕ СВЕДЕНИЯ:** для обеспечения оптимальной работы посудомоечной машины перед первым использованием прочитайте все инструкции по эксплуатации.

# установка посудомоечной машины



## **ПРЕДУПРЕЖДЕНИЕ. Опасность поражения электрическим током**

Перед установкой посудомоечной машины отключите электропитание.

Несоблюдение этого требования может привести к поражению электрическим током или смерти.



**ВНИМАНИЕ!** Установку трубопровода и электрического оборудования должны выполнять квалифицированные специалисты.

## **Сведения об электрических подключениях**



**ВНИМАНИЕ!** В целях личной безопасности:

НЕ ИСПОЛЬЗУЙТЕ ДЛЯ ЭТОГО УСТРОЙСТВА УДЛИНИТЕЛЬНЫЙ ПРОВОД ИЛИ ПЕРЕХОДНИК.

НИ ПРИ КАКИХ ОБСТОЯТЕЛЬСТВАХ НЕ ОБРЕЗАЙТЕ И НЕ УДАЛЯЙТЕ ТРЕТИЙ ЗАЗЕМЛЯЮЩИЙ ШТЫРЬ ИЗ КАБЕЛЯ ПИТАНИЯ.

## **Требования к электрическому подключению**

Номинальное напряжение см. на паспортной табличке. Посудомоечную машину следует подключать только к соответствующему источнику питания. Необходимо использовать предохранитель 12 А. Изделие должно быть установлено таким образом, чтобы провод электропитания и розетка были доступны. Регулярно проверяйте состояние питающего кабеля и при необходимости он должен быть заменён уполномоченным персоналом.

## **Электрическое подключение**

Убедитесь, что значения напряжения и частоты тока в домашней сети соответствуют значениям в паспортной табличке, А МАКСИМАЛЬНАЯ ПОТРЕБЛЯЕМАЯ МОЩНОСТЬ ПОСУДОМОЕЧНОЙ МАШИНЫ МЕНЕЕ МОЩНОСТИ ЕЁ ИСТОЧНИКА ПИТАНИЯ, Затем вставьте штекер в заземленную надлежащим образом электрическую розетку. Если электрическая розетка, к которой должно быть подключено устройство не соответствует штекеру, следует заменить розетку. Не используйте переходники или аналогичные устройства, поскольку они могут привести к перегреву и возгоранию.

## **Инструкции по заземлению**



**Перед использованием убедитесь в наличии надлежащего заземления**



Устройство должно быть заземлено. В случае неисправности или поломки, заземление снижает риск поражения электрическим током, обеспечивая линию наименьшего сопротивления для электрического тока. Устройство оснащено кабелем с заземляющим проводом и заземляющим штекером. Штекер необходимо подключать к соответствующей розетке, установленной и заземленной в соответствии с местными законами и постановлениями.



**ПРЕДУПРЕЖДЕНИЕ.** Неправильное подключение заземляющего провода может привести к поражению электрическим током. В случае сомнений по поводу правильности заземления устройства, обратитесь за помощью к квалифицированному электрику или представителю сервисной службы. Не модифицируйте штекер, прилагаемый к устройству, если он не соответствует розетке. Обратитесь к УПОЛНОМОЧЕННОМУ СПЕЦИАЛИСТУ для установки подходящей розетки.

# установка посудомоечной машины

## ПОДАЧА И СЛИВ ВОДЫ

### Подключение холодной воды

Подсоедините шланг подачи холодной воды к нарезному разъему 3/4 дюйма и убедитесь в надежности соединения.

Если водопроводные трубы новые или не использовались в течение длительного периода времени, слейте воду в течение некоторого времени, пока не потечет чистая вода без загрязнений. В противном случае возможно засорение впускного отверстия для воды и повреждение устройства.



### Подключение горячей воды

Систему подачи воды устройства можно также подключить к домашнему трубопроводу горячей водоснабжения (централизованной системе), если температура воды в ней не превышает 60 °С. В этом случае цикл мытья сокращается на 15 минут, а эффективность мытья несколько снижается. Процедура подключения устройства к трубопроводу горячей водоснабжения аналогична процедуре подключения к трубопроводу холодного водоснабжения.



### Расположение устройства

Поместите устройство в необходимое место, задней панелью к стене, а боковыми панелями к соседним шкафам или стене. Посудомоечная машина оборудована подающим и сливным шлангами, которые можно разместить справа или слева для обеспечения правильной установки.

### Слив излишков воды из шлангов

Если раковина находится на уровне 1 м над полом, излишки воды из шлангов невозможно слить непосредственно в раковину. Для слива потребуется чаша или другой подходящий резервуар, который следует удерживать вне устройства и ниже раковины.

### Слив воды

Подсоедините сливной шланг. Во избежание утечек воды шланг должен быть правильно установлен.

Убедитесь, что он надёжно закреплён, не перегнут и не сплюснен.

### Удлинительный шланг

Если требуется удлинить сливной шланг, попробуйте использовать аналогичный шланг. Общая длина шланга не должна превышать 4 метров, в противном случае качество мытья, выполняемого посудомоечной машиной, может быть снижено.



## Подсоединение к сифону

Слив должен быть подсоединен на высоте от 40 см (минимальная) до 100 см (максимальная) от дна раковины. Сливной шланг необходимо зафиксировать с помощью хомута.

## Система Aquasafe

Система Aquasafe представляет собой предохранительный клапан, который препятствует утечке воды.

Если в любое время произойдет утечка в подающем шланге, предохранительный клапан отключает подачу воды.

В случае повреждения подающего шланга или предохранительного клапана отсоедините и замените его.

Не удлиняйте и не укорачивайте подающий шланг.

## ПОДГОТОВКА К УСТАНОВКЕ

Посудомоечную машину следует устанавливать поблизости от имеющихся подающего и сливного шланга и кабеля питания.

Для упрощения установки сливные шланги посудомоечной машины следует подсоединять с одной стороны шкафа мойки.

-  Проверьте наличие соответствующих принадлежностей для установки (крюки для декоративной панели, винты).

### Внимательно прочитайте инструкции по установке

На рисунке указаны размеры шкафа и место установки посудомоечной машины. Перед установкой посудомоечной машины на место необходимо выполнить подготовительные действия.

1. Выберите место рядом с раковиной для упрощения установки подающего и сливного шлангов.

-  Размеры шкафа: расстояние между верхней панелью посудомоечной машины и шкафом не должно быть более 5 мм, а дверца машины должна располагаться в его проеме.

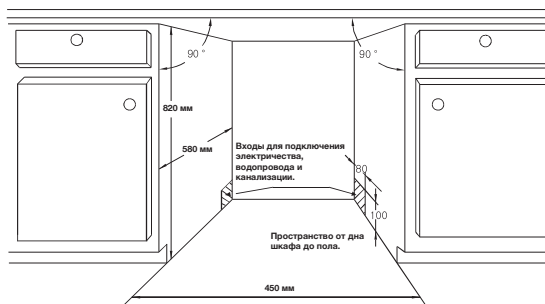

2. Если посудомоечная машина устанавливается в углу шкафа, необходимо обеспечить некоторое расстояние для открытия дверцы.

-  Минимальное расстояние, когда дверца открыта.

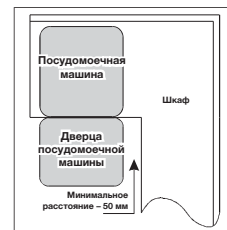

# установка посудомоечной машины

## РАЗМЕРЫ ДЕКОРАТИВНОЙ ПАНЕЛИ И ЕЕ УСТАНОВКА

1. Декоративная панель должна быть изготовлена в соответствии с размерами, указанными на рисунке.

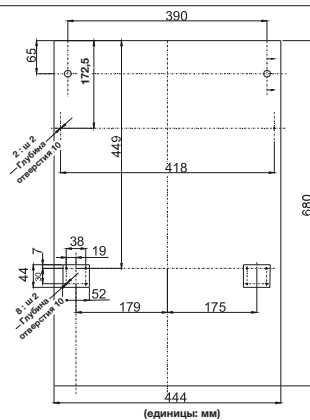

2. Установите крюк на деревянную декоративную панель и вставьте крюк в паз на внешней дверце посудомоечной машины.

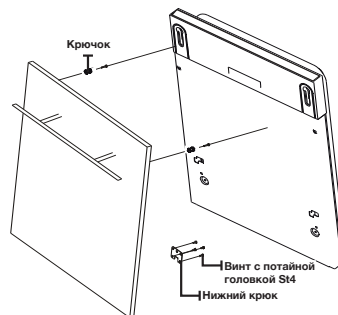

3. После расположения панели зафиксируйте ее на внешней дверце с помощью винтов и болтов.

- 1) Снимите крышку.
- 2) Заверните винт.
- 3) Наденьте крышку на место.

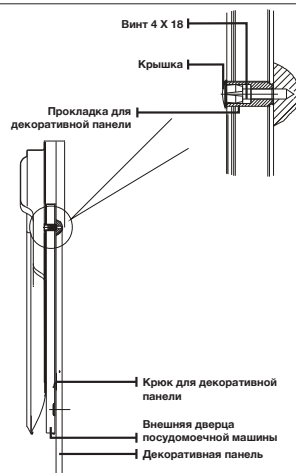

## РЕГУЛИРОВКА НАТЯЖЕНИЯ ПРУЖИНЫ ДВЕРЦЫ

Необходимое натяжение пружин внешней дверцы настраивается на заводе-изготовителе. При установке декоративной панели потребуется отрегулировать натяжение пружины дверцы. Поворачивайте регулировочный винт для натяжения или ослабления стального троса с помощью натяжного устройства.

- Надлежащим считается такое натяжение пружины дверцы, когда дверца в полностью открытом положении располагается горизонтально, однако при легком толчке поднимается в закрытое положение.

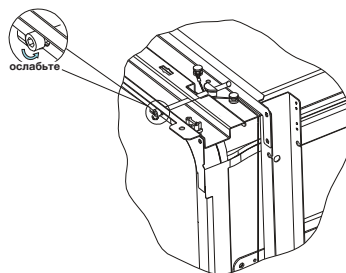

## ПОДСОЕДИНЕНИЕ СЛИВНЫХ ШЛАНГОВ

Вставьте сливной шланг в сливную трубу с минимальным диаметром 4 см или опустите в раковину, не перегибая и не сжимая его. Используйте специальную пластмассовую опору, которая поставляется с устройством. Свободный конец шланга должен располагаться на высоте от 400 до 1000 мм. Во избежание обратного потока его не следует погружать в воду.

- ВНИМАНИЕ!** Специальную пластмассовую опору шланга необходимо надежно закрепить на стене во избежание движения шланга и выплескивания из него воды.

Прикрепите крюк для сливного шланга рядом с дном верхней пластины раковины.

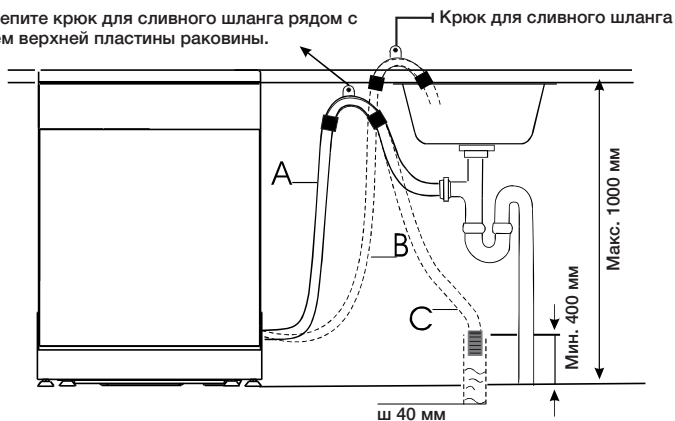

# установка посудомоечной машины

## ЭТАПЫ УСТАНОВКИ ПОСУДОМОЕЧНОЙ МАШИНЫ

1. Установите декоративную панель на внешнюю дверцу посудомоечной машины с помощью входящих в комплект поставки скоб. (См. шаблон расположения скоб.)
2. Отрегулируйте натяжение правой и левой пружин дверцы с помощью торцевого ключа. Пружины затягиваются при повороте ключа по часовой стрелке.



Если не отрегулировать натяжение пружин, это может привести к повреждению посудомоечной машины (рис. 2).

3. Подсоедините шланг подачи воды к водопроводному крану и водопроводной трубе холодной воды.



**ВНИМАНИЕ!** Убедитесь в том, что система Aqua-stop подсоединена к водопроводной трубе холодной воды.

Проверьте и убедитесь в отсутствии утечек воды с обоих концов подающего шланга.

4. Подсоедините сливной шланг. См Подключите кабель питания.
5. Подключите кабель питания.
6. Установите посудомоечную машину на место.
7. Выровняйте устройство. Задние ножки можно отрегулировать с передней стороны посудомоечной машины, поворачивая винты в корпусе справа и слева (рис. 7А). Чтобы отрегулировать переднюю ножку, поворачивайте ее с помощью гаечного ключа, пока посудомоечная машина не выровняется (рис. 7В).



**ВНИМАНИЕ!** Будьте осторожны, чтобы не поцарапать пол.

8. Посудомоечную машину следует надежно закрепить на месте. Это можно сделать двумя способами.
  - А. Обычная рабочая поверхность: закрепите рабочую поверхность двумя самонарезающими винтами. Будьте уверены, что поверхность не повредит посудомоечную машину (рис. 8А).
  - В. Мраморная или гранитная рабочая поверхность: установите скобу на боковой панели посудомоечной машины и прикрепите ее к стенке шкафа. Наденьте на винт резиновый колпачок (рис. 8В).

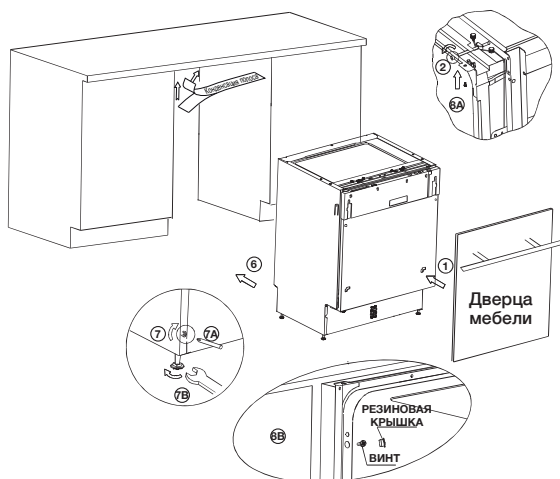

## ВЫРАВНИВАНИЕ ПОСУДОМОЕЧНОЙ МАШИНЫ

 Для оптимального функционирования эффективного мытья посудомоечная машина должна стоять ровно.

1. Чтобы проверить, ровно ли стоит машина, поместите уровень на дверцу и направляющую полку внутри машины.

 Максимальная высота ножки – 20 мм.

2. Выровняйте посудомоечную машину, регулируя высоту каждой из четырех ножек отдельно.

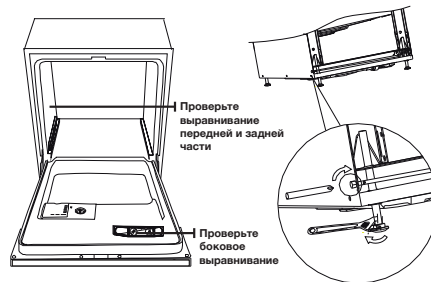

## ЗАПУСК ПОСУДОМОЕЧНОЙ МАШИНЫ

Перед запуском посудомоечной машины необходимо проверить следующее.

1. Правильно ли выровнена и надежно ли закреплена машина.
2. Открыт ли впускной клапан.
3. Нет ли утечек в местах соединения шлангов.
4. Надежно ли подключены провода.
5. Включено ли питание.
6. Не запутаны ли подающий и сливной шланги.
7. Все ли упаковочные материалы и документация вынуты из машины.

 **ВНИМАНИЕ!** После установки сохраните это руководство. Содержащиеся в нем сведения полезны для пользователей.

# ИСПОЛЬЗОВАНИЕ МОЮЩЕГО СРЕДСТВА И УМЯГЧИТЕЛЯ ВОДЫ

## УМЯГЧИТЕЛЬ ВОДЫ

Умягчитель воды следует настраивать вручную, используя шкалу жесткости воды.

Умягчитель воды предназначен для удаления из воды минералов и солей, которые могут негативно повлиять на работу устройства. Чем выше в воде содержание солей и минералов, тем она жестче. Умягчитель следует регулировать в соответствии с жесткостью воды в вашем регионе. Сведения о жесткости воды в вашем регионе можно получить в местных органах по охране водных ресурсов.

### Регулировка потребления соли

В посудомоечной машине имеется возможность регулировки количества потребляемой соли в зависимости от жесткости используемой воды. Эта возможность позволяет настраивать уровень и оптимизировать потребления соли. Для этого необходимо выполнить следующие действия.

1. Отверните крышку контейнера для соли.
2. На контейнере есть кольцо со стрелкой (см. рис. сбоку), при необходимости поверните кольцо против часовой стрелки и переведите из положения «-» в положение «+» в зависимости от жесткости используемой воды. Рекомендуется выполнять регулировку, руководствуясь следующей схемой.

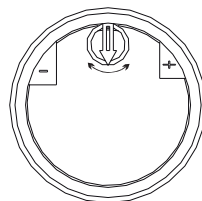

ЖЕСТКОСТЬ ВОДЫ				Положение переключателя	Потребление соли (грамм/цикл)	Количество циклов (циклов/1 кг)
° dH	° fH	° Clark	ммоль/л			
0~8	0~14	0~10	0~1,4	/	0	/
8~22	14~39	10~28	1,4~3,9	-	20	50
22~45	39~80	28~56	3,9~8	Среднее положение	40	25
45~60	80~107	56~75	8~11	+	60	16

  $1^{\circ} \text{dH} = 1,25$        $1^{\circ} \text{Clark} = 1,78$        $1^{\circ} \text{fH} = 0,178$  ммоль/л

- ° dH: немецкий градус
- ° fH: французский градус
- ° Clark: английский градус

 Обратитесь в местные органы по управлению водными ресурсами для получения сведений о жесткости водопроводной воды.

 Если модель не оснащена умягчителем воды, можно пропустить этот раздел.

#### УМЯГЧИТЕЛЬ ВОДЫ

В разных регионах жесткость воды различная. Если в посудомоечной машине используется жесткая вода, на посуде и кухонных принадлежностях будет образовываться налет. Устройство оборудовано специальным умягчителем воды, в который засыпается соль, специально предназначенная для удаления из воды извести и минералов.

## ЗАГРУЗКА СОЛИ В УМЯГЧИТЕЛЬ

Следует всегда использовать соль, предназначенную специально для посудомоечных машин. Контейнер для соли расположен под нижней решеткой. Чтобы его заполнить, необходимо выполнить следующие действия.

### ВНИМАНИЕ!

- Используйте только соль, специально предназначенную для посудомоечных машин! Использование любых других типов соли, не предназначенных для посудомоечных машин, в особенности столовой соли, приведет к повреждению умягчителя воды. На повреждения, вызванные использованием неподходящей соли, не распространяются условия гарантии, и производитель не несет за них никакой ответственности.
- Соль следует насыпать в контейнер только перед запуском полной программы мытья. Это позволит предотвратить оседание крупинки соли или скопления соленой воды на дне машины в течение некоторого периода времени и избежать коррозии.
- По завершения первого цикла мытья подсветка панели управления гаснет.

1. Снимите нижнюю корзину, а затем отверните и снимите крышку с контейнера для соли.

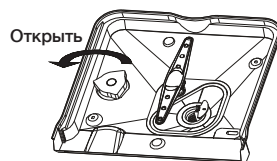

2. При первом заполнении контейнера 2/3 его объема должны быть наполнены водой (около 500 мл).

3. Поместите кончик воронки (входит в комплект) в отверстие и засыпьте около 1,2 кг соли. Если небольшое количество воды вытечет из контейнера, это считается нормальным.

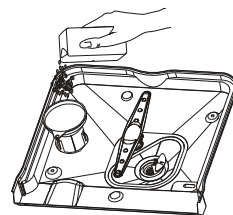

4. Аккуратно заверните крышку обратно.
5. Обычно в течение 2-6 дней после заполнения контейнера световой индикатор потребления соли не горит.



- Контейнер для соли следует заполнить повторно, после того, как на панели управления загорится этот индикатор. Контейнер может быть достаточно заполнен, однако индикатор погаснет только после полного растворения соли. Если на панели управления отсутствует световой индикатор потребления соли (на некоторых моделях), о необходимости загрузки соли можно судить по количеству циклов мытья, выполненных посудомоечной машиной (см. следующую схему).
- Если соль просыпалась, для ее удаления можно запустить программу замачивания.

# ИСПОЛЬЗОВАНИЕ МОЮЩЕГО СРЕДСТВА И УМЯГЧИТЕЛЯ ВОДЫ

## ЗАПОЛНЕНИЕ ДОЗАТОРА ОПОЛАСКИВАТЕЛЯ

### Назначение ополаскивателя

Ополаскиватель автоматически добавляется при последнем ополаскивании. Он обеспечивает тщательную промывку и предотвращает образование пятен и полос после сушки.

**⚠ ВНИМАНИЕ!** Для посудомоечной машины следует использовать только фирменный ополаскиватель. Никогда не заполняйте дозатор ополаскивателя какими-либо другими веществами (например, очищающим средством для посудомоечных машин или жидким моющим средством). Это может привести к повреждению устройства.

### Повторное заполнение дозатора ополаскивателя

Если на панели управления отсутствует световой индикатор заполнения дозатора ополаскивателя, о количестве ополаскивателя можно судить по цвету оптического индикатора уровня «D», расположенного рядом с крышкой. Когда контейнер для ополаскивателя заполнен, индикатор будет полностью темным. По мере расходования ополаскивателя размер темной точки будет уменьшаться. Объем ополаскивателя не должен быть ниже 1/4 объема контейнера.

По мере расходования ополаскивателя изменяется размер черной точки индикатора уровня ополаскивателя, как показано ниже.

- Полный
- 3/4 объема
- 1/2 объема
- 1/4 объема: необходимо добавить ополаскиватель во избежание образования пятен
- Пусто



### Дозатор ополаскивателя

1. Чтобы открыть дозатор, поверните крышку по стрелке влево в открытое положение и поднимите ее.

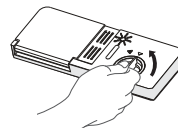



2. Осторожно налейте ополаскиватель в дозатор, старайтесь не перелить.

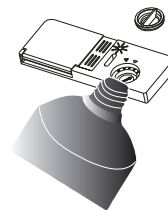

3. Установите крышку на место, выровняв ее со стрелкой, указывающей открытое положение, и повернув по стрелке, указывающей закрытое положение (вправо).



Ополаскиватель добавляется во время последнего споласкивания во избежание образования капель на посуде, после высыхания которых могут оставаться пятна и разводы. Он также способствует более быстрому высыханию, поскольку вода лучше стекает с посуды.

Конструкция посудомоечной машины предусматривает использование жидких ополаскивателей. Дозатор ополаскивателя расположен внутри дверцы рядом с дозатором моющего средства. Чтобы заполнить дозатор, откройте крышку и заливайте ополаскиватель в дозатор до тех пор, пока индикатор уровня полностью не станет черным. Объем контейнера для ополаскивателя составляет около 130 мл.

Будьте осторожны и не перелейте ополаскиватель, поскольку это может привести к повышенному пенообразованию. Пролитый ополаскиватель следует вытереть влажной тканью. Прежде чем закрыть дверцу посудомоечной машины, не забудьте установить на место крышку.

**!** **ВНИМАНИЕ!** Пролитый ополаскиватель необходимо вытереть абсорбирующей тканью во избежание чрезмерного пенообразования при следующем цикле мытья.

### Регулировка дозатора ополаскивателя

Дозатор ополаскивателя имеет четыре режима. Всегда сначала устанавливайте дозатор в положение «3».

В случае плохого высыхания и образования пятен необходимо увеличить количество добавляемого ополаскивателя. Для этого снимите крышку дозатора и поверните переключатель в положение «4». Рекомендуемое положение регулятора – «3» (это заводское значение).

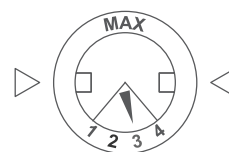

 Дозу следует увеличить, если после сушки на посуде остаются капли воды или пятна извести. Уменьшите количество добавляемого ополаскивателя, если на тарелках остаются липкие белые разводы или голубоватая пленка на стеклянной посуде и лезвиях ножей.

# ИСПОЛЬЗОВАНИЕ МОЮЩЕГО СРЕДСТВА И УМЯГЧИТЕЛЯ ВОДЫ

## НАЗНАЧЕНИЕ МОЮЩЕГО СРЕДСТВА

Моющие средства с химическими ингредиентами необходимы для удаления грязи и крошек и выведения их из посудомоечной машины. Для этого подходит большинство промышленных моющих предназначенных для этих целей



**ПРЕДУПРЕЖДЕНИЕ.** Моющие средства для посудомоечных машин вызывают коррозию! Их следует хранить в недоступном для детей месте.



### Правильное использование моющего средства

Используйте моющее средство, специально предназначенное для посудомоечных машин. Моющее средство должно быть сухим, с неистекшим сроком годности. Порошок следует засыпать в дозатор непосредственно перед мытьем посуды.

## Концентрированное моющее средство

Концентрированные моющие средства для посудомоечных машин можно разделить на два основных типа по их химическому составу:

- обычные щелочные моющие средства с едкими компонентами;
- концентрированные моющие средства с низким содержанием щелочи и натуральными ферментами.

Использование обычных программ мытья в сочетании с концентрированными моющими средствами позволяют снизить загрязнение окружающей среды, при этом также не наносится вред посуде; в этих программах мытья специально учитываются свойства ферментных ингредиентов концентрированных моющих средств по растворению загрязнений. По этой причине обычные программы мытья, в которых используются концентрированные моющие средства, обеспечивают такие же результаты, как и программы интенсивного мытья.

## Таблетированные моющие средства

Таблетированные моющие средства различных марок растворяются с разной скоростью. По этой причине некоторые таблетированные моющие средства не успевают раствориться и обеспечить должный моющий эффект за время коротких программ мытья. Поэтому при применении таблетированных моющих средств для полного удаления их остатков следует использовать длительные программы.

## Дозатор моющего средства

Дозатор моющего средства следует заполнять перед запуском каждого цикла мытья, следуя инструкциям, указанным в таблице циклов. Данная посудомоечная машина использует меньше моющих средств и ополаскивателя, чем обычные машины. Как правило, для полной загрузки требуется одна столовая ложка моющего средства. Для мытья сильно загрязненных предметов требуется больше моющего средства. Моющее средство всегда следует добавлять непосредственно перед запуском посудомоечной машины, в противном случае оно может намокнуть и поэтому не растворится должным образом.

## Количество моющего средства

1. Если крышка закрыта: нажмите кнопку защелки. Крышка откроется.



2. Всегда добавляйте моющее средство непосредственно перед запуском каждого цикла мытья. Используйте для посудомоечной машины только фирменное моющее средство.

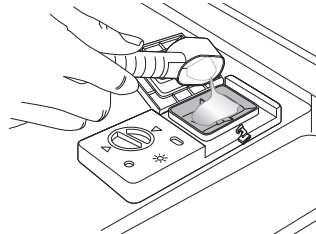

## Заполнение дозатора моющего средства

1. Заполните дозатор моющим средством. Отметка указывает на уровень дозировки, как показано на рисунке справа:
  - A. Отсек для моющего средства для основного цикла мытья. Метка «MIN» соответствует приблизительно 20 г моющего средства.
  - B. Отсек для моющего средства для цикла предварительного мытья – приблизительно 5 г.

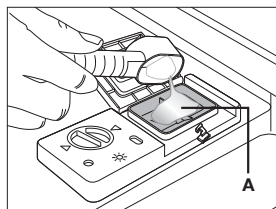

- Если посуда сильно загрязнена, добавьте дополнительную дозу моющего средства в отсек средства для предварительного мытья. Это моющее средство используется в процессе предварительного мытья.

- Дозировку и рекомендации производителя по хранению см. на упаковке моющего средства.

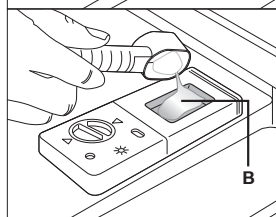

2. Закройте крышку и нажмите до щелчка.

- Сведения о количестве моющего средства для определенных программ см. на последней странице. Следует помнить, что в зависимости от степени загрязненности посуды и жесткости воды может требоваться другое количество моющего средства. См. рекомендации производителя на упаковке моющего средства.

# ИСПОЛЬЗОВАНИЕ МОЮЩЕГО СРЕДСТВА И УМЯГЧИТЕЛЯ ВОДЫ

## Моющие средства

Существует 3 типа моющих средств.

1. С содержанием фосфатов и хлора.
2. С содержанием фосфатов и без содержания хлора.
3. Без содержания фосфатов и хлора.

Как правило, новые распыляемые моющие средства не содержат фосфатов. При отсутствии фосфатов для умягчения воды рекомендуется использовать соль, наполнив ею соответствующий контейнер, даже если жесткость воды составляет всего 6 немецких градусов. Если вода жесткая и используются моющие средства без фосфатов, на посуде и стаканах часто появляются белые пятна. В этом случае для получения лучших результатов добавьте моющее средство. Моющее средство с хлором обладает легким отбеливающим эффектом. Сильные загрязнения различных цветов им полностью не отмоются. В этом случае необходимо выбрать программу с более высокой температурой.

## КАК ИСПОЛЬЗОВАТЬ ПРОГРАММУ «3 IN 1» (3 В 1)

Посудомоечная машина имеет программу «3 in 1» (3 в 1), для которой не требуется соль и ополаскиватель, а необходимо универсальное таблетированное средство. Эта посудомоечная машина поставляется в комплекте с контейнером для универсального таблетированного средства «3 в 1».

-  Универсальное таблетированное средство предназначено для использования только при выполнении программы «3 in 1» (3 в 1). Использование универсального таблетированного средства «3 в 1» для других программ может негативно повлиять на работу устройства.

1. В соответствии с приведенной ниже схемой повесьте контейнер для универсального таблетированного средства «3 в 1» на верхнюю корзину.

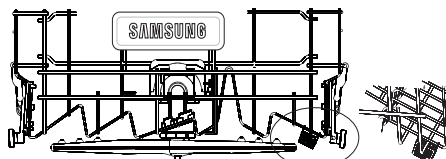

2. Руководствуясь приведенной ниже схемой, поверните верхний распылитель, если необходимо убедиться, что ему не мешает контейнер для универсального таблетированного средства «3 в 1».

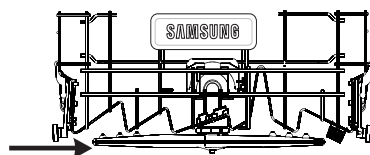

3. Поместите универсальное таблетированное средство в контейнер, а затем запустите программу «3 in 1» (3 в 1).

-  При использовании универсальных таблетированных моющих средств «3 в 1» убедитесь, что их размер соответствует дозатору, чтобы можно было без усилий поместить средство в дозатор, не сломав его.

-  **ВНИМАНИЕ!** Храните все моющие средства в недоступном для детей месте. Всегда добавляйте моющее средство в дозатор непосредственно перед запуском посудомоечной машины.

# загрузка посуды в посудомоечную машину

Для обеспечения оптимальной работы посудомоечной машины следуйте этим инструкциям по загрузке. Функции и внешний вид полок и корзин и хромированных решёток могут отличаться в зависимости от модели.

## Будьте внимательны перед и после загрузки посуды на полки

Удалите остатки пищи. Нет необходимости ополаскивать посуду под проточной водой. Загружайте предметы в посудомоечную машину следующим образом.

1. Такие предметы, как чашки, стаканы, кастрюли/сковородки и т.д. следует переворачивать вверх дном.
2. Изогнутые предметы или предметы, имеющие вырезы, необходимо размещать под наклоном, чтобы вода могла вытекать из них.
3. Они надежно укладываются и не могут перевернуться.
4. В процессе мытья они не препятствуют вращению кронштейнов распылителей.

Не следует мыть в посудомоечной машине маленькие предметы, поскольку они могут легко выпасть из полок.

## Извлечение посуды

Во избежание попадания воды с верхней полки на посуду в нижней полке рекомендуется сначала снять посуду с нижней полки, а затем с верхней.

## ЗАГРУЗКА ВЕРХНЕЙ ПОЛКИ

Верхняя полка предназначена для загрузки более хрупкой и легкой посуды, например стаканов, чайных и кофейных чашек и блюдец, а также тарелок, небольших салатниц и неглубоких сковород (без сильных загрязнений). Размещайте посуду и кухонные принадлежности таким образом, чтобы они не двигались под струями воды. Всегда переворачивайте стаканы, чашки и салатницы вверх дном.

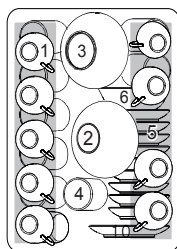

ВНУТРЬ



- 1 Чашки
- 2 Небольшая салатница
- 3 Большая салатница
- 4 Стаканы
- 5 Блюдца
- 6 Тарелки

## Регулировка верхней полки

При необходимости высоту верхней полки можно отрегулировать для размещения более крупных кухонных принадлежностей в верхней или нижней полке. Для регулировки высоты верхней полки необходимо поднять или опустить ручку. Длинные предметы, столовые приборы, салатницы и ножи следует так размещать на полке, чтобы они не мешали вращению кронштейнов распылителей.

Если полка не используется, ее можно сложить или вынуть.



ПОЛОЖЕНИЕ 1



ПОЛОЖЕНИЕ 2

# загрузка посуды в посудомоечную машину

## ЗАГРУЗКА НИЖНЕЙ ПОЛКИ

Крупные предметы, которые тяжелее всего отмываются, – кастрюли, сковороды, крышки, сервировочные тарелки и салатницы - рекомендуется размещать на нижней полке, как показано на рисунке справа.

Сервировочные тарелки и крышки предпочтительно размещать по бокам полок во избежание блокировки вращения верхнего кронштейна распылителя.

Кастрюли, салатницы и т.д. всегда необходимо укладывать вверх дном.

Глубокие кастрюли необходимо ставить под наклоном, чтобы вода вытекала из них.

В нижней полке можно сложить ряды штырей, чтобы загрузить большее количество кастрюль или сковород.

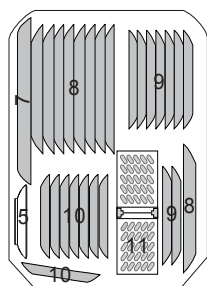

ВНУТРЬ

- 7 Овальное блюдо
- 8 Мелкие тарелки
- 9 Глубокие тарелки
- 10 Десертные тарелки
- 11 Корзина для столового серебра

## СКЛАДЫВАНИЕ ШТЫРЕЙ

Для удобства укладки кастрюль и сковород можно сложить штыри.

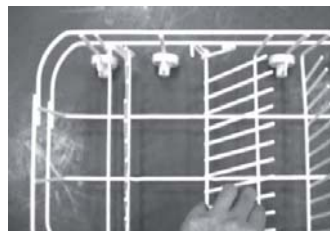

## КОРЗИНА ДЛЯ СТОЛОВЫЕ ПРИБОРЫ

Столовые приборы необходимо помещать в специальную корзину с держателями на дне. Если в полке есть боковые корзины, ложки следует загружать отдельно в соответствующие места. Особенно длинные кухонные принадлежности следует размещать в горизонтальном положении в передней части верхней решётки.

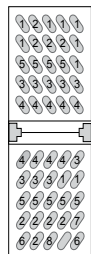

ВНУТРЬ

- |                   |                       |
|-------------------|-----------------------|
| 1 Вилки           | 5 Ножи                |
| 2 Столовые ложки  | 6 Сервировочная ложка |
| 3 Десертные ложки | 7 Половник            |
| 4 Чайные ложки    | 8 Сервировочная вилка |





### ПРЕДУПРЕЖДЕНИЕ

Из дна не должны выступать никакие предметы.

## ИСПОЛЬЗУЕМАЯ ПОСУДА И МЫТЬЕ В ПОСУДОМОЕЧНОЙ МАШИНЕ

Не подходит	Подходит ограниченно
Посуда с деревянными, роговыми или перламутровыми ручками. Нежаропрочные пластмассовые предметы; старая посуда со склеенными частями, которые не выдерживают высоких температур; склеенная посуда или тарелки; оловянная или медная посуда; посуда из свинцового хрусталя; стальная посуда, которая может ржаветь; деревянные тарелки; посуда, изготовленная из синтетических волокон.	Некоторые типы стеклянной посуды могут мутнеть после большого числа циклов мытья. Серебряные и алюминиевые детали во время мытья теряют окраску. Узоры, покрытые глазурью, могут выцветать при частом мытье в посудомоечной машине.

 Не помещайте в посудомоечную машину предметы, испачканные сигаретным пеплом, свечным воском, лаком или краской. При покупке новых тарелок убедитесь в том, что их можно мыть в посудомоечной машине.

 Не загружайте в машину слишком много посуды. В ней имеется место только для 8 стандартных тарелок. Не используйте тарелки, которые не подходят для посудомоечных машин. Это важно для получения хороших результатов и умеренного потребления энергии.

### **Загрузка ножей и тарелок**

Перед загрузкой тарелок необходимо:

удалить крупные остатки пищи;

смочить пригоревшие остатки пищи на сковородах.

# загрузка посуды в посудомоечную машину

## Загрузка столовых приборов и тарелок

Тарелки и столовые приборы не должны препятствовать вращению кронштейнов распылителя.

Изогнутые предметы, такие как чашки, стаканы, сковородки, следует загружать дном вверх, чтобы внутри не скапливалась вода.



Тарелки и другая посуда не должны быть вложены друг в друга или перекрывать друг друга

- Во избежание повреждений стаканы не должны соприкасаться.
- Крупные предметы, которые труднее всего отмываются, следует загружать на нижнюю полку.
- Верхняя полка предназначена для загрузки более хрупкой и легкой посуды, например стаканов, чайных и кофейных чашек.



### ВНИМАНИЕ!

Ножи с длинными лезвиями, установленные в вертикальном положении представляют опасность!

Длинные и/или острые предметы, такие как резак, необходимо укладывать горизонтально в верхнюю корзину.

## Повреждение стеклянной посуды и других тарелок.

ВОЗМОЖНЫЕ ПРИЧИНЫ	ПРЕДЛАГАЕМЫЙ СПОСОБ УСТРАНЕНИЯ
<ul style="list-style-type: none"><li>• Тип стекла или производственный процесс. Химический состав моющего средства.</li><li>• Температура воды и продолжительность программы посудомоечной машины.</li></ul>	<ul style="list-style-type: none"><li>• Используйте стеклянную посуду или фарфоровые тарелки, которые, согласно указанию, изготовителя можно мыть в посудомоечной машине.</li><li>• Используйте мягкое моющее средство, предназначенное для данного типа тарелок. При необходимости запросите дополнительную информацию у изготовителя моющего средства.</li><li>• Выберите программу с пониженной температурой.</li><li>• Для предотвращения повреждения извлекайте стеклянную посуду и приборы из посудомоечной машины как можно раньше после завершения программы.</li></ul>

## В конце цикла мытья

После завершения рабочего цикла в течение 8 секунд будет звучать сигнал и отображаться код "Sb" (режим ожидания). Выключите машину с помощью кнопки включения/выключения, переключите подачу воды и откройте дверцу посудомоечной машины. Подождите несколько минут, прежде чем разгружать посудомоечную машину, чтобы не вынимать тарелки и другую посуду горячими, когда с большей вероятностью их можно разбить. Кроме того, они лучше просохнут.



# ПРОГРАММЫ МЫТЬЯ

## ВКЛЮЧЕНИЕ УСТРОЙСТВА

Запуск цикла мытья...

1. Выдвиньте нижнюю и верхнюю корзины, загрузите тарелки и задвиньте корзины в машину.  
Рекомендуется сначала загружать нижнюю корзину, а затем верхнюю (см. раздел «Загрузка посуды в машину»).
2. Засыпьте моющее средство (см. раздел «Соль, моющее средство и ополаскиватель»).
3. Вставьте вилку в розетку. Машину следует подключать к электросети 220-240 В~, 50 Гц, с параметрами не менее чем 12 А, 250 В~. Убедитесь в том, что подвод воды полностью открыт.
4. Откройте дверцу, нажмите кнопку **включения/выключения**. Загорится индикатор **включения/выключения**.  
(Отображается индикация "Sb" (**режим ожидания**)).  
Нажмите кнопку выбора программ и выберите необходимый "цикл мытья". (см. раздел "Таблица циклов мытья").
5. Закройте дверцу, приложив некоторое усилие, чтобы убедиться, что она полностью закрылась.





-  При идеальном закрытии дверцы должен быть слышен щелчок.
6. После окончания мытья отобразится индикация "Sb" - теперь устройство можно выключить, нажав кнопку **включения/выключения**.

## ИЗМЕНЕНИЕ ПРОГРАММЫ

Предпосылка: Запущенный цикл можно изменить только в том случае, если он был запущен недавно. В противном случае может уже быть выпущено моющее средство, а устройство может уже слить воду для мытья. В этом случае необходимо снова засыпать моющее средство в соответствующий дозатор (см. раздел «Загрузка моющего средства»).

Откройте дверцу, нажмите кнопку текущей **программы** более чем на три секунды, чтобы отменить программу, затем можно изменить программу, выбрав желаемую настройку цикла (см. раздел «Запуск цикла мытья...»). Затем закройте дверцу.

-  Если открыть дверцу во время мытья, машина приостановит работу. После закрытия дверцы машина продолжит работу через 10 секунд.
-  7 индикаторов программ показывают состояние посудомоечной машины:
- a) все индикаторы программ не горят → ожидание;
  - b) горит индикатор одной программы → пауза;
  - v) мигает индикатор одной программы → выполнение.

-  Если начинают мерцать все индикаторы, это означает, что машина неисправна. Отключите. Просьба ознакомиться разделом "поиск неисправностей", вновь запустить программу для подтверждения её наличия (если условия проверки позволяют это) и только после этого обратиться в сервисный центр. Будьте внимательны: условия гарантии не покрывают "ложный" вызов или устранение проблем установки.

## Добавление тарелки

Забывшую тарелку можно добавить в любое время, пока не откроется дозатор моющего средства.

1. Немного приоткройте дверцу, чтобы процесс мытья остановился.
2. Когда из форсунок перестанет литься вода, можно полностью открыть дверцу.
3. Добавьте забытые тарелки.
4. Закройте дверцу, посудомоечная машина начнет работать через десять секунд.

 **ПРЕДУПРЕЖДЕНИЕ.** Во время мытья опасно открывать дверцу, поскольку можно обжечься горячей водой.

# ПРОГРАММЫ МЫТЬЯ

## ВЫКЛЮЧЕНИЕ ПОСУДОМОЕЧНОЙ МАШИНЫ

На цифровом дисплее отображается индикация “Sb” (режим ожидания). Только в этом случае программа завершена.

1. Выключите посудомоечную машину, нажав кнопку



2. Перекройте водопроводный кран!

**⚠ Аккуратно откройте дверцу. При открытии дверцы может выходить горячий пар!**





- Горячие тарелки чувствительны к ударам. Поэтому следует дать им остыть в течение приблизительно 15 минут, прежде чем извлекать из машины.
- Откройте дверцу посудомоечной машины, оставьте ее на несколько минут приоткрытой, прежде чем вынимать тарелки. В этом случае они лучше охладятся и просохнут.
- Разгрузка посудомоечной машины



Наличие влаги внутри посудомоечной машины является нормальным.

Сначала разгрузите нижнюю корзину, а затем верхнюю. В этом случае вода не будет капать с верхней корзины на тарелки в нижней.

## ТАБЛИЦА ЦИКЛОВ МЫТЬЯ

Программа	Цикл	Сведения о выборе цикла	Описание цикла	Моющее средство для предварительного и основного мытья	приблизительное (мин.)	Энергия (кВт ч)	Вода (л)
3 in 1 (3 в 1)		Для посуды с обычным загрязнением, например чашек, кастрюль, тарелок, стаканов и слабозагрязненных сковород. Стандартный ежедневный цикл.	Предварительное мытье (50 °C) Мытье (60 °C) Ополаскивание (67 °C) Сушка	3 in 1 (3 в 1)	150	1,0	18
Авто-матический		Для загрязненной посуды, например кастрюль, сковород и тарелок с засохшей пищей.	Предварительное мытье (40 °C) Автоматическое мытье (50-60 °C) Ополаскивание Ополаскивание (67 °C) Сушка.	5/25 г	150	1,0~1,4	9~12
Интенсивное мытье		Для сильно загрязненной посуды, например кастрюль, сковородок и тарелок с засохшей пищей.	Предварительное мытье (50 °C) Предварительное мытье (40 °C) Мытье (65 °C) Ополаскивание (55 °C) Сушка	5/25 г	120	1,2	18
Нормальный		Для посуды с обычным загрязнением, например чашек, кастрюль, тарелок, стаканов и слабозагрязненных сковород. Стандартный ежедневный цикл.	Предварительное мытье (50 °C) Мытье (50 °C) Ополаскивание (65 °C) Сушка	5/25 г	150	1,0	13
Экономичное мытье (EN50242)		Для слабо загрязненной посуды, например чашек, кастрюль, тарелок, стаканов и слабозагрязненных сковород.	Предварительное мытье (40 °C) Мытье (54 °C) Ополаскивание (63 °C) Сушка	5/22 г	160	0,81	12,3
Ополаскивание		Для тарелок, которые требуется только ополоснуть и высушить.	Мытье (40 °C) Ополаскивание (67 °C) Сушка		80	0,75	7,3
Быстрое		Менее продолжительное мытье для слегка загрязненной посуды, для которой не требуется сушка.	Мытье (40 °C) Ополаскивание (40 °C)	15 г	30	0,35	10

# ЧИСТКА И УХОД

## ОЧИСТКА ФИЛЬТРОВ

### Система фильтрации

Для удобства сливной насос и система фильтров находится в легко доступном месте внутри бака. Система фильтрации включает три компонента: основной фильтр, фильтр грубой очистки и фильтр тонкой очистки.

- 1. Основной фильтр.** Частицы пищи и грязи, улавливаемые этим фильтром, распыляются специальной форсункой в нижнем кронштейне распылителя и удаляются в слив.
- 2. Фильтр грубой очистки.** Крупные частицы, такие как частицы костей или стекла, которые могут привести к засорению слива, улавливаются с помощью фильтра грубой очистки. Чтобы удалить частицы, которые уловил этот фильтр, аккуратно сожмите выступающие части в верхней части этого фильтра и выньте его.
- 3. Фильтр тонкой очистки.** Этот фильтр улавливает остатки грязи и пищи в поддоне и предотвращает их повторное попадание на тарелки во время цикла мытья.

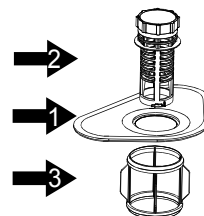

**⚠ ВНИМАНИЕ!** Не переворачивайте фильтр тонкой очистки.

### Конструкция фильтра

Для получения наилучших результатов фильтр необходимо чистить. Фильтр эффективно удаляет частицы пищи из воды, используемой для мытья, и обеспечивает возможность ее рециркуляции во время цикла мытья. Поэтому желательно удалять крупные частицы пищи, попавшие в фильтр, после каждого цикла мытья. Для этого промойте полукруглый фильтр и крышку под проточной водой. Чтобы вынуть фильтр, потяните за ручку на крышке вверх. Весь фильтр необходимо чистить раз в неделю.

Для чистки фильтра грубой очистки и тонкой очистки используйте чистящую щетку. Затем соберите части фильтра, как показано на рисунках слева и повторно вставьте собранный фильтр в посудомоечную машину. Для этого правильно его разместите и нажмите вниз.

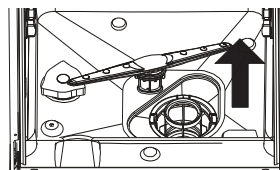
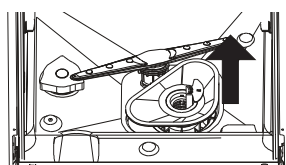

Запрещается использовать посудомоечную машину без фильтров. Неправильная установка фильтра может привести к ухудшению качества мытья, а также повреждению тарелок и приборов.

**⚠ ПРЕДУПРЕЖДЕНИЕ.** Никогда не включайте посудомоечную машину без установленных фильтров. При чистке фильтров не ударяйте по ним. В противном случае можно деформировать фильтры, что может привести к ухудшению качества мытья.

## ЧИСТКА КРОНШТЕЙНОВ РАСПЫЛИТЕЛЕЙ

Необходимо регулярно производить чистку кронштейнов распылителей. В противном случае вещества, содержащиеся в жесткой воде, могут привести к засорению форсунок и подшипников. Чтобы снять кронштейны распылителей, отверните гайку по часовой стрелке, удалите шайбу, установленную поверх кронштейна распылителя, и снимите кронштейн. Промойте кронштейны с мылом в теплой воде, используя мягкую щетку для чистки форсунок. После того, как кронштейны будут тщательно промыты, установите их на место.

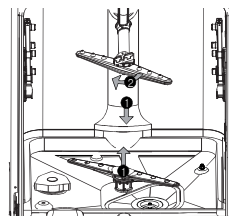

## ОЧИСТКА ДВЕРЦЫ

Для очистки области вокруг дверцы используйте только мягкую ткань, смоченную в теплой воде. Для предотвращения попадания воды в замок дверцы и электрические компоненты, не пользуйтесь никакими аэрозольными распылителями.

Кроме того, не пользуйтесь абразивными чистящими средствами или губками для чистки внешних поверхностей, поскольку они могут поцарапать отделку. Некоторые бумажные полотенца также могут царапать или оставлять отметки на поверхности.

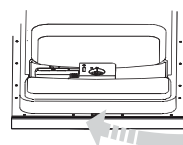

**⚠ ПРЕДУПРЕЖДЕНИЕ.** Не пользуйтесь аэрозольными чистящими средствами для чистки панели дверцы. В противном случае можно повредить замок дверцы и электрические компоненты. Запрещается использовать абразивный агент или некоторые бумажные полотенца, поскольку они могут царапать поверхность из нержавеющей стали или оставлять пятна.

## УХОД ЗА ПОСУДОМОЕЧНОЙ МАШИНОЙ

Протрите панель управления слегка влажной тканью, а затем вытрите насухо. Для очистки внешней поверхности используйте хорошую полироль для бытовой техники.

Не пользуйтесь острыми предметами, губками или грубыми чистящими средствами для чистки каких-либо частей посудомоечной машины.

### Не допускайте замораживания

Если посудомоечная машина остается на зиму в неотапливаемом помещении, попросите технического специалиста выполнить следующее.

1. Отключить электропитание посудомоечной машины.
2. Перекрыть подачу воды и отсоединить подающий шланг от водопроводного крана.
3. Слить воду из подающего шланга и крана. (Для сбора воды используйте поддон.)
4. Снова подсоединить подающий шланг к водопроводному крану.
5. Удалить фильтр в нижней части бака и собрать губкой остатки воды.

# ЧИСТКА И УХОД

## **Поддержание посудомоечной машины в рабочем состоянии**

- **После каждого мытья**  
После каждого мытья перекройте подачу воды в машину и оставьте дверцу немного приоткрытой, чтобы внутри не скапливались влага и запахи.
- **Отсоедините вилку от розетки**  
Перед чисткой или обслуживанием всегда отсоединяйте вилку от розетки. Не рискуйте.
- **Не пользуйтесь растворителями или абразивными чистящими средствами**  
Не пользуйтесь растворителями или абразивными чистящими средствами для чистки корпуса и резиновых частей посудомоечной машины. Пользуйтесь только тряпкой и теплой мыльной водой. Для удаления пятен на внутренней поверхности используйте ткань, смоченную в воде и небольшом количестве белого уксуса, или в чистящем средстве, специально предназначенном для чистки посудомоечных машин.
- **Когда вы уезжаете в отпуск**  
Когда вы уезжаете в отпуск, рекомендуется запустить цикл мытья с пустой посудомоечной машиной, а затем отсоединить вилку от розетки, перекрыть подачу воды и оставить дверцу машины слегка приоткрытой. Благодаря этому уплотнения будут служить дольше, а внутри устройства не будут скапливаться запахи.
- **Перемещение устройства**  
Если потребуется переместить машину, удерживайте ее в вертикальном положении. Если это абсолютно необходимо, машину можно поставить на заднюю панель.
- **Уплотнения**  
Одна из причин образования запаха внутри посудомоечной машины – скопление остатков пищи внутри уплотнений. Чтобы предотвратить это, рекомендуется производить чистку с помощью влажной губки.

# устранение неисправностей

## ПЕРЕД ОБРАЩЕНИЕМ В СЛУЖБУ ТЕХНИЧЕСКОЙ ПОДДЕРЖКИ

Производитель в соответствии с политикой непрерывных разработок и модернизации продукции может изменять характеристики устройства без предварительного уведомления.

НЕИСПРАВНОСТЬ	ВОЗМОЖНАЯ ПРИЧИНА	РЕКОМЕНДУЕМЫЕ ДЕЙСТВИЯ
Посудомоечная машина не запускается	<ul style="list-style-type: none"><li>• Перегорел предохранитель или сработал автоматический выключатель.</li></ul>	<ul style="list-style-type: none"><li>• Замените предохранитель или включите автоматический выключатель. Отключите другие приборы, подключенные к той же цепи, что и посудомоечная машина.</li></ul>
	<ul style="list-style-type: none"><li>• Не включено питание.</li></ul>	<ul style="list-style-type: none"><li>• Убедитесь в том, что посудомоечная машина включена, а дверца плотно закрыта. Убедитесь в том, что кабель питания правильно подключен к стенной розетке.</li></ul>
	<ul style="list-style-type: none"><li>• Низкое давление воды.</li></ul>	<ul style="list-style-type: none"><li>• Проверьте правильность подключения к водопроводу, а также что открыт водопроводный кран.</li></ul>
Сливной насос не останавливается	<ul style="list-style-type: none"><li>• Переполнение.</li></ul>	<ul style="list-style-type: none"><li>• Конструкция системы позволяет определить переполнение. В этом случае отключается циркуляционный насос и включается сливной насос.</li></ul>
Шум	<ul style="list-style-type: none"><li>• Некоторые шумы являются нормальными.</li></ul>	<ul style="list-style-type: none"><li>• Звук от измельчения мягкой пищи и открытия отсека с моющим средством.</li></ul>
	<ul style="list-style-type: none"><li>• Посуда неплотно установлена в корзинах или в корзину попал какой-то небольшой предмет.</li></ul>	<ul style="list-style-type: none"><li>• Убедитесь в том, что в посудомоечной машине все загружено устойчиво.</li></ul>
	<ul style="list-style-type: none"><li>• Жужжит двигатель.</li></ul>	<ul style="list-style-type: none"><li>• Посудомоечная машина используется нерегулярно. Если вы пользуетесь ей нечасто, не забывайте каждую неделю заливать и сливать из нее воду, чтобы уплотнения оставались влажными.</li></ul>

# устранение неисправностей

НЕИСПРАВНОСТЬ	ВОЗМОЖНАЯ ПРИЧИНА	РЕКОМЕНДУЕМЫЕ ДЕЙСТВИЯ
Мыльная вода в баке	<ul style="list-style-type: none"> <li>Используется несоответствующее моющее средство.</li> </ul>	<ul style="list-style-type: none"> <li>Во избежание образования пены используйте только специальное моющее средство для посудомоечной машины.</li> <li>В этом случае откройте посудомоечную машину и дайте мыльной воде испариться.</li> <li>Добавьте в бак 4,5 л холодной воды. Закройте посудомоечную машину до щелчка, а затем запустите цикл «замачивания», чтобы слить воду. При необходимости повторите.</li> </ul>
	<ul style="list-style-type: none"> <li>Пролился ополаскиватель.</li> </ul>	<ul style="list-style-type: none"> <li>Если ополаскиватель пролился, его следует немедленно вытереть.</li> </ul>
Испачкана внутренняя поверхность бака	<ul style="list-style-type: none"> <li>Использовалось моющее средство с красителем.</li> </ul>	<ul style="list-style-type: none"> <li>Используйте моющее средство без красителей.</li> </ul>
Тарелки не высохли	<ul style="list-style-type: none"> <li>Дозатор для ополаскивателя пуст.</li> </ul>	<ul style="list-style-type: none"> <li>Долейте ополаскиватель в соответствующий отсек.</li> </ul>
Тарелки и столовые приборы не отмылись	<ul style="list-style-type: none"> <li>Выбрана неподходящая программа.</li> </ul>	<ul style="list-style-type: none"> <li>Выберите программу более интенсивного мытья.</li> </ul>
	<ul style="list-style-type: none"> <li>Неправильно загружена посуда.</li> </ul>	<ul style="list-style-type: none"> <li>Убедитесь, что дозатор с моющим средством и кронштейны распылителя не перекрыты крупной посудой.</li> </ul>
Пятна и пленка на стаканах и приборах	<ol style="list-style-type: none"> <li>Очень жесткая вода.</li> <li>Низкая температура подаваемой воды.</li> <li>В посудомоечную машину загружено очень много посуды.</li> <li>Неправильно загружена посуда.</li> <li>Моющее средство старое или подмокло.</li> <li>Дозатор для ополаскивателя пуст.</li> <li>Неправильная дозировка моющего средства.</li> </ol>	<p>Чтобы удалить пятна со стеклянной посуды:</p> <ol style="list-style-type: none"> <li>Извлеките всю металлическую посуду из посудомоечной машины.</li> <li>Не добавляйте моющее средство.</li> <li>Выберите более продолжительный цикл.</li> <li>Запустите посудомоечную машину и дайте ей поработать около 18 – 22 минут. После этого она перейдет к основному циклу мытья.</li> <li>Откройте дверцу и вылейте 2 чашки белого уксуса на дно бака посудомоечной машины.</li> <li>Закройте дверцу и дождитесь, пока посудомоечная машина завершит цикл. Если с помощью уксуса не удалось добиться желаемого результата: Повторите вышеописанную процедуру, только в этот раз вместо уксуса используйте 1/4 чашки (60 мл) лимонной кислоты.</li> </ol>



НЕИСПРАВНОСТЬ	ВОЗМОЖНАЯ ПРИЧИНА	РЕКОМЕНДУЕМЫЕ ДЕЙСТВИЯ
Помутнение стеклянной посуды	<ul style="list-style-type: none"> <li>Это происходит, когда вода мягкая и засыпано много моющего средства.</li> </ul>	<ul style="list-style-type: none"> <li>При наличии мягкой воды используйте меньше моющего средства и выберите самый короткий цикл для мытья стеклянной посуды.</li> </ul>
Желтая или коричневая пленка на внутренних поверхностях	<ul style="list-style-type: none"> <li>Пятна от чая или кофе.</li> </ul>	<ul style="list-style-type: none"> <li>Удалите пятна вручную, используя следующий раствор: 1/2 чашки отбеливателя на 3 чашки теплой воды.</li> </ul> <p><b>⚠ ПРЕДУПРЕЖДЕНИЕ.</b> После окончания цикла перед чисткой внутренних поверхностей необходимо подождать 20 минут, чтобы остыли нагревательные элементы. В противном случае возможны ожоги.</p>
	<ul style="list-style-type: none"> <li>Большая концентрация железа в воде может приводить к появлению пленки.</li> </ul>	<ul style="list-style-type: none"> <li>Потребуется обратиться в компанию, предоставляющую услуги по уменьшению жесткости воды, чтобы приобрести специальный фильтр.</li> </ul>
Белая пленка на внутренней поверхности	<ul style="list-style-type: none"> <li>Минеральные вещества, присутствующие в жесткой воде.</li> </ul>	<ul style="list-style-type: none"> <li>Для чистки внутренней поверхности используйте губку с моющим средством для посудомоечных машин. Обязательно надевайте резиновые перчатки. Не пользуйтесь другими чистящими средствами, кроме моющих веществ для посудомоечной машины. В противном случае может образовываться пена.</li> </ul>
Не закрывается крышка отсека для моющего средства	<ul style="list-style-type: none"> <li>Переключатель установлен в положение, отличное от положения выключения.</li> </ul>	<ul style="list-style-type: none"> <li>Поверните переключатель в положение выключения и сдвиньте фиксатор дверцы влево.</li> </ul>
Осталось моющее средство в крышке дозатора	<ul style="list-style-type: none"> <li>Тарелки блокируют открывание крышки дозатора моющего средства.</li> </ul>	<ul style="list-style-type: none"> <li>Повторно загрузите посуду правильно.</li> </ul>
Пар	<ul style="list-style-type: none"> <li>Нормальное явление.</li> </ul>	<ul style="list-style-type: none"> <li>Во время сушки и слива воды через вентиляционное отверстие выходит пар.</li> </ul>
Черные или серые отметки на тарелках	<ul style="list-style-type: none"> <li>С тарелками контактировала посуда и приборы из алюминия.</li> </ul>	<ul style="list-style-type: none"> <li>Удалите эти отметки, используя мягкое абразивное чистящее средство.</li> </ul>
На дне бака остается вода	<ul style="list-style-type: none"> <li>Это нормальное явление.</li> </ul>	<ul style="list-style-type: none"> <li>Небольшое количество прозрачной воды вокруг сливного отверстия на дне бака обеспечивает смазку водяных уплотнений.</li> </ul>

# устранение неисправностей

НЕИСПРАВНОСТЬ	ВОЗМОЖНАЯ ПРИЧИНА	РЕКОМЕНДУЕМЫЕ ДЕЙСТВИЯ
Утечка из посудомоечной машины	<ul style="list-style-type: none"> <li>Дозатор переполнен или пролит ополаскиватель.</li> </ul>	<ul style="list-style-type: none"> <li>Будьте осторожны и не перелейте ополаскиватель. Пролитый ополаскиватель может привести к повышенному пенообразованию или переполнению. Пролитый ополаскиватель следует вытереть влажной тканью.</li> </ul>
	<ul style="list-style-type: none"> <li>Посудомоечная машина установлена неровно.</li> </ul>	<ul style="list-style-type: none"> <li>Выверните посудомоечную машину.</li> </ul>
Отображается код "Sb".	<ul style="list-style-type: none"> <li>Нормальное явление.</li> </ul>	<ul style="list-style-type: none"> <li>При включении посудомоечной машины или при завершении программы мытья отображается индикация "Sb". Это означает, что посудомоечная машина находится в режиме ожидания.</li> </ul>



Результат стирки может быть неудовлетворительный по причине кратковременного пропадания электропитания. Пожалуйста, проверьте работоспособность машины ещё раз перед вызовом сервисной службы

## КОДЫ ОШИБОК

При возникновении некоторых неисправностей на приборе отображаются коды ошибок.

КОДЫ	ЗНАЧЕНИЯ	ВОЗМОЖНЫЕ ПРИЧИНЫ
E1	Вода долго не подается.	Закрыт вентиль, забор воды ограничен или низкое давление воды.
E3	Более длительное время нагрева, однако необходимая температура не достигается.	Неисправен температурный датчик или нагревательный элемент.
E4	Переполнение.	Подается слишком много воды.
E6	Неисправен температурный датчик.	Короткое замыкание или повреждение температурного датчика.
E7	Неисправен температурный датчик.	Температурный датчик разомкнут или поврежден.



**ПРЕДУПРЕЖДЕНИЕ.** В случае переполнения отключите питание и перекройте воду, а затем позвоните в сервисный центр. Если в нижнем поддоне имеется вода вследствие переполнения или небольшой утечки, то перед повторным запуском посудомоечной машины необходимо удалить воду.

# ПРИЛОЖЕНИЕ

## ТЕХНИЧЕСКИЕ ХАРАКТЕРИСТИКИ

<b>Модель</b>	<b>DM-M59AHC</b>		
<b>Тип</b>	Встраиваемая посудомоечная машина	<b>Объем загрузки</b>	Набор посуды на 9 персон
<b>Питающее напряжение</b>	Только 220 В переменного тока, 50 Гц	<b>Давление воды</b>	0,04~1,0 МПа
<b>Номинальная потребляемая мощность</b>	1760 Вт	<b>Подключение горячей воды</b>	Макс. 60 °С
<b>Тип сушки</b>	Система конденсирующего влагоотделителя	<b>Тип мытья</b>	Распыление с помощью вращающегося сопла
<b>Размеры</b>	445 x 540 x 820 мм (ширина x глубина x высота)		
<b>Масса</b>	Без упаковки 38 кг		

ЭНЕРГЕТИЧЕСКАЯ ЭФФЕКТИВНОСТЬ	МАШИНЫ ПОСУДОМОЕЧНОЙ
<b>Изготовитель</b>	
<b>Модель</b>	DM-M59AHC
<b>Класс защиты от поражения током</b>	I
<b>IP-класс продукта</b>	IP21
<b>Класс энергетической эффективности</b>	A
<b>Потребление электроэнергии, кВт·ч /цикл</b>	0.81
<b>Класс качества мытья</b>	A
<b>Класс качества сушки</b>	A
<b>Номинальная емкость (количество столовых комплектов), шт.</b>	9
<b>Расход воды за цикл мойки, л</b>	12
<b>Корректированный уровень звуковой мощности, дБА</b>	49
<b>Адрес и наименование лаборатории</b>	Фошан Шундэ Мидея Вошинг Эпл аенс Мфг. Ко. Лтд. № 19, Ганжжай н Рoad, Бейджао, Шундэ Фошан, провинци я Гуангдонг, Китай

Характеристики энергетической эффективности определены согласно Приказу Министерства промышленности и торговли РФ от 29 апреля 2010 г. № 357  
(energy efficient parameters measured according Ministry Order Russian Federation from April, 29th, 2010)

\*На продукте присутствует наклейка с информацией о его энергетической эффективности



T66



**AB57**

- Сертификат : **РОСС KR.AB57.B02191**
- Срок действия : **с22. 05. 2012 по 21.05.2015**

**Сделано в Китае изготовитель : САМСУНГ**  
**товар сертифицирован АДРЕС : Сделано в Китае**

**Фошан Шунде Мидеа . Ко. Лтд, улица Гангъян 20, Пекин, район Шундэ,  
Фошан, провинция Гуангдонг 528311, КНР**

**Foshan Shunde Midea Dishwasher Mfg. Co.,Ltd"/No.20, Gangqian Road,  
Beijiao Town, Shunde District, Foshan City, Guangdong Province 528311,  
P.R.China**

**Импортер в России: ООО "Самсунг Электроникс Рус Компани",  
125009, г. Москва, Большой Гнезниковский переулок, дом 1, строение 2**



Символ «не для пищевой продукции» применяется в соответствии с техническим регламентом Таможенного союза «О безопасности упаковки» 005/2011 и указывает на то, что упаковка данного продукта не предназначена для повторного использования и подлежит утилизации. Упаковку данного продукта запрещается использовать для хранения пищевой продукции.



Символ «петля Мебиуса» указывает на возможность утилизации упаковки. Символ может быть дополнен обозначением материала упаковки в виде цифрового и/или буквенного обозначения.

В СЛУЧАЕ ВОЗНИКНОВЕНИЯ ВОПРОСОВ ИЛИ КОММЕНТАРИЕВ

СТРАНА	ТЕЛЕФОН	ВЕБ-УЗЕЛ
RUSSIA	8-800-555-55-55	<a href="http://www.samsung.com">www.samsung.com</a>
GEORGIA	8-800-555-555	<a href="http://www.samsung.com">www.samsung.com</a>
ARMENIA	0-800-05-555	<a href="http://www.samsung.com">www.samsung.com</a>
AZERBAIJAN	088-55-55-555	<a href="http://www.samsung.com">www.samsung.com</a>
KAZAKHSTAN	8-10-800-500-55-500(GSM: 7799)	<a href="http://www.samsung.com">www.samsung.com</a>
UZBEKISTAN	8-10-800-500-55-500	<a href="http://www.samsung.com">www.samsung.com</a>
KYRGYZSTAN	00-800-500-55-500	<a href="http://www.samsung.com">www.samsung.com</a>
TADJIKISTAN	8-10-800-500-55-500	<a href="http://www.samsung.com">www.samsung.com</a>
UKRAINE	0-800-502-000	<a href="http://www.samsung.com/ua">www.samsung.com/ua</a> (Ukrainian) <a href="http://www.samsung.com/ua_ru">www.samsung.com/ua_ru</a> (Russian)
BELARUS	810-800-500-55-500	<a href="http://www.samsung.com">www.samsung.com</a>
MOLDOVA	0-800-614-40	<a href="http://www.samsung.com">www.samsung.com</a>

Код: DD81-01162A-03\_RU



DM-M59AHC

# Посудомийна машина Посібник користувача

ЛИШЕ УЯВІТЬ МОЖЛИВОСТІ

Дякуємо за придбання цього виробу компанії Samsung.

Для отримання повного спектру послуг зареєструйте свій виріб на веб-сайті за адресою [www.samsung.com/register](http://www.samsung.com/register)



# Інформація з техніки безпеки

Уважно ознайомтеся з відомостями для користувача та збережіть їх для довідки у майбутньому. Посібник слід передати наступному власнику пристрою.

Цей посібник містить розділи "Інструкції з техніки безпеки", "Деталі та функції", "Встановлення посудомийної машини", "Усунення несправностей" тощо.

Перш ніж користуватися посудомийною машиною, слід уважно прочитати посібник - це допоможе правильно використовувати та доглядати за пристроєм.



Дотримуючись принципу постійного розвитку та оновлення виробу, виробник може внести зміни без попереднього про це повідомлення.



**ПОПЕРЕДЖЕННЯ.** Під час користування посудомийною машиною слід дотримуватися основних заходів безпеки, зокрема зважати на таке

## ВОДЕНЬ Є ВИБУХОНЕБЕЗПЕЧНИМ

За певних умов у системі подачі гарячої води може утворюватися водень, наприклад, якщо нею не користувалися упродовж двох або більше тижнів. **ВОДЕНЬ Є ВИБУХОНЕБЕЗПЕЧНИМ.** Якщо систему гарячої води не використовували упродовж тривалого періоду часу, перш ніж користуватися посудомийною машиною, відкрийте усі вентиля з теплою водою і нехай вода декілька хвилин стікає. Це дасть вихід водню, який міг накопичитися. Оскільки водень легкозаймистий, не паліть і не запалюйте вогонь у цей час.

## НАЛЕЖНЕ ВИКОРИСТАННЯ

- Використовуйте дверцята і решітку для тарілок належним чином, не сідайте і не ставайте на них.
- Не торкайтеся нагрівального елемента під час або відразу після використання пристрою.
- Заборонено користуватися посудомийною машиною, якщо не встановлено на місце всі огороджувальні панелі. Під час роботи посудомийної машини дверцята слід відкривати надзвичайно обережно. Існує ризик виливання води.
- Якщо дверцята відкриті, не ставте на них жодних важких предметів. Пристрій може перекинутися вперед.
- Під час завантаження посуду для миття:
  - ставте гострі предмети таким чином, щоб вони не пошкодили ущільнювач дверцят;
  - ставте гострі ножі ручками догори, щоб попередити ризик порізів.
- Попередження. Ножі та інший посуд слід завантажувати в кошик гострими краями вниз або класти горизонтально.
- Під час користування посудомийною машиною слід попереджувати торкання пластмасових предметів до нагрівального елемента.
- Після кожного циклу миття слід перевіряти, чи спорожнено резервуар для миючого засобу.
- Не ставте в посудомийну машину пластмасові предмети, якщо на них немає позначення про можливість миття в цьому пристрої або подібного позначення. Якщо на пластмасовому посуді таких позначень немає, слід ознайомитися з рекомендаціями виробника.

**УВАЖНО ПРОЧИТАЙТЕ ТА ДОТРИМУЙТЕСЯ ЦІЄЇ  
ІНФОРМАЦІЇ З ТЕХНІКИ БЕЗПЕКИ  
ЗБЕРЕЖІТЬ ЦЮ ІНСТРУКЦІЮ**

- Користуйтеся лише тими миючими засобами та додатками для полоскання, які призначено для автоматичної посудомийної машини. Категорично заборонено використовувати в посудомийній машині мило, засіб для прання або рідке мило для рук.
- Інші засоби відключення від мережі живлення слід включити до фіксованої проводки на відстані принаймні 3 мм між контактами усіх полюсів.
- Не підпускайте дітей до миючого засобу та засобу для полоскання, особливо коли дверцята посудомийної машини відчинено, оскільки всередині можуть бути залишки миючого засобу.
- Наглядайте за малими дітьми і не дозволяйте їм бавитись із пристроєм.
- Цей пристрій не призначено для використання малими дітьми або неповносправними людьми без нагляду.
- До складу миючих засобів для посудомийної машини входять сильні луги. У випадку проковтування вони становлять надзвичайну небезпеку. Уникайте їх потрапляння на шкіру та в очі і не дозволяйте дітям підходити до посудомийної машини, якщо дверцята відчинено.
- Не залишайте дверцята відкритими, оскільки через них можна перечепитися.
- Якщо кабель живлення пошкоджено, задля уникнення небезпеки його має замінити виробник, працівник служби обслуговування чи кваліфікований спеціаліст.
- Пакувальні матеріали слід утилізувати належним чином.
- Використовуйте посудомийну машину лише за призначенням.
- Під час встановлення заборонено надмірно чи небезпечно згинати або притискати кабель живлення.
- Не псуйте елементи керування.
- Для під'єднання машини до системи подачі води слід використовувати тільки нові комплекти шлангів, заборонено повторно використовувати старі комплекти.

## УТИЛІЗАЦІЯ

Слід належним чином проводити утилізацію пакувального матеріалу посудомийної машини. Усі пакувальні матеріали можна піддавати вторинній переробці.

Пластмасові частини марковано стандартними міжнародними скороченнями:



<b>PE</b>	означає поліетилен, наприклад тонкий матеріал для загортання
<b>PS</b>	означає полістирол, наприклад матеріал для підкладок
<b>POM</b>	означає поліформальдегід, наприклад пластмасові затискачі
<b>PP</b>	означає поліпропілен, наприклад сольовий наповнювач
<b>ABS</b>	означає АБС-пластик, наприклад панель керування.



### **ПОПЕРЕДЖЕННЯ. Пакувальний матеріал може становити небезпеку для дітей!**

З приводу утилізації упаковки та пристрою звертайтеся до пункту вторинної переробки. Слід відрізати кабель живлення і зіпсувати пристрій закриття дверцят. Картонна упаковка виготовлена з паперу вторинної переробки і підлягає утилізації через пункт збирання макулатури з метою його переробки. Правильно утилізуючи цей пристрій, Ви допомагаєте попередити можливий негативний вплив на довкілля та здоров'я людей, який може мати неправильна утилізація. Докладніше про утилізацію цього пристрою можна дізнатися у місцевих органах влади чи службі утилізації побутових відходів.

**УВАЖНО ПРОЧИТАЙТЕ ТА ДОТРИМУЙТЕСЯ ЦІЄЇ  
ІНФОРМАЦІЇ З ТЕХНІКИ БЕЗПЕКИ  
ЗБЕРЕЖІТЬ ЦЮ ІНСТРУКЦІЮ**

# Зміст

---

## ДЕТАЛІ ТА ФУНКЦІЇ

5

5 Функції посудомийної машини

## ВСТАНОВЛЕННЯ ПОСУДОМИЙНОЇ МАШИНИ

7

8 подача та зливання води  
9 Підготовка до встановлення  
10 Розміри та встановлення косметичної панелі  
11 Регулювання натягу пружини дверцят  
11 Під'єднання шлангів зливу води  
12 Етапи встановлення посудомийної машини  
13 Вирівнювання посудомийної машини  
13 Запуск посудомийної машини  
14 Пом'якшувач води  
15 Завантаження солі у пом'якшувач  
16 Заповнення дозатора засобу для полоскання  
18 Використання миючого засобу  
20 Використання програми "3 в 1"  
21 Завантаження верхньої решітки  
22 Завантаження нижньої решітки  
22 Складання виступів  
22 Кошик для столового срібла  
23 Вказані нижче столові прибори/тарілки

## ПРОГРАМИ МИТТЯ

25

25 Вмикання посудомийної машини  
25 Зміна програми  
26 Вимикання посудомийної машини  
27 Таблиця циклів миття

## ЧИЩЕННЯ І ДОГЛЯД

28

29 Очищення розпилювача  
29 Чищення дверцят  
29 Догляд за посудомийною машиною

## УСУНЕННЯ НЕСПРАВНОСТЕЙ

31

31 Перш ніж телефонувати до центру обслуговування  
34 Коди помилок

## ДОДАТОК

35

35 Технічні характеристики  
35 Розміри пристрою



# Деталі та функції

## ФУНКЦІЇ ПОСУДОМИЙНОЇ МАШИНИ

### Вигляд спереду

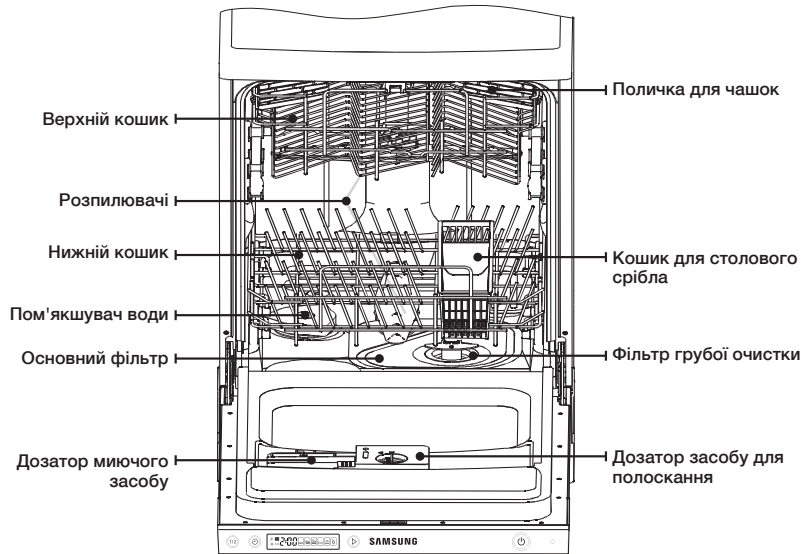

### Вигляд ззаду

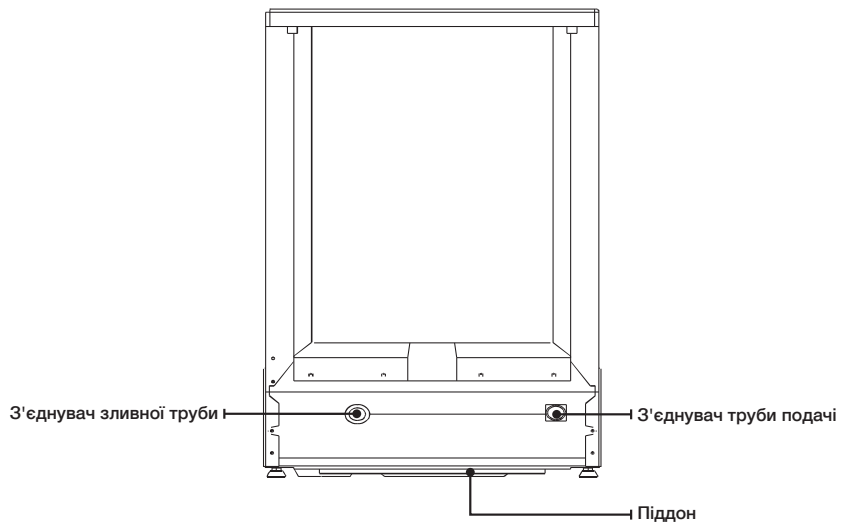

# Деталі та функції



1	<b>КНОПКА РЕЖИМУ ПОЛОВИННОГО ЗАВАНТАЖЕННЯ</b>	Використовується для вибору режиму половинного завантаження. (Додатковий режим половинного завантаження не передбачає роботи нижнього розпилювача, відповідно слід заповнювати лише верхній кошик).
2	<b>КНОПКА ВІДКЛАДЕНОГО ЗАПУСКУ</b>	Використовується для встановлення часу затримки миття. Можна відкласти запуск миття на період до 24 годин. Одне натискання цієї кнопки означає, що запуск миття буде відкладено на одну годину.
3	<b>ДИСПЛЕЙ</b>	Відображення часу затримки, індикатора режиму роботи, індикатора режиму очікування ("Sb"), кодів помилок тощо.
4	<b>КНОПКА ПРОГРАМУВАННЯ</b>	Використовується для вибору програми миття.
5	<b>КНОПКА ВМИКАННЯ/ВИМИКАННЯ</b>	Щоб увімкнути посудомийну машину, натисніть цю кнопку: екран увімкнеться.
6	<b>ІНДИКАТОР ЖИВЛЕННЯ</b>	Працює, якщо натиснуто кнопку <b>вмикання/вимикання</b> живлення.

**ВАЖЛИВА ІНФОРМАЦІЯ.** Щоб забезпечити оптимальну роботу посудомийної машини, перш ніж користуватися пристроєм, до кінця прочитайте інструкції з експлуатації.

# Встановлення посудомийної машини



## **ПОПЕРЕДЖЕННЯ. Небезпека ураження електричним струмом**

Перш ніж встановлювати посудомийну машину, від'єднайте її від мережі живлення. Інакше це може стати причиною летального випадку або ураження електричним струмом.



**УВАГА!** Встановлення труб та електричного обладнання повинні виконувати спеціалісти.

## **Підключення електрики**



**УВАГА!** З метою забезпечення особистої безпеки:

**НЕ ВИКОРИСТОВУЙТЕ ДЛЯ ЦЬОГО ПРИСТРОЮ ЖОДНИХ ПОДОВЖУВАЧІВ АБО ШТЕПСЕЛІВ-ПЕРЕХІДНИКІВ.**

**ЗА ЖОДНИХ ОБСТАВИН НЕ ВИРІЗАЙТЕ І НЕ ВИДАЛЯЙТЕ З КАБЕЛЮ ЖИВЛЕННЯ ТРЕТІЙ КОНТАКТ ЗАЗЕМЛЕННЯ.**

## **Вимоги щодо живлення**

Щоб дізнатися значення номінальної напруги, див. наліпку з номінальними параметрами. Підключіть посудомийну машину до відповідного джерела живлення. Використовуйте запобіжник на 12 Ампер. Слід використовувати джерело живлення із плавкими запобіжниками на мідних дротах. Радимо використовувати запобіжник або автоматичний переривач із затримкою спрацювання та забезпечити для цього пристрою окремий контур. Розетка має бути розташована поряд.

## **Підключення до електромережі**

Упевнившись, що значення напруги та частоти струму побутової мережі живлення відповідають вказаним на наліпці, а електрична система передбачає максимальну напругу, вказану на цій наліпці, вставте вилку в належним чином заземлену електричну розетку. Якщо електрична розетка, до якої слід підключити пристрій, не підходить для вилки, краще замінити розетку замість використовувати перехідники і т.п., оскільки вони можуть призвести до перегрівання та займання.

## **Вказівки щодо заземлення**



**Перш ніж користуватися пристроєм, слід забезпечити належне заземлення**



Цей пристрій обов'язково слід заземлити. Якщо посудомийна машина не працює належним чином чи ламається, заземлення зменшує ризик ураження електричним струмом, забезпечуючи шлях найменшого опору для електричного струму. Цей пристрій обладнано кабелем із провідником заземлення та заземленою штепсельною вилкою. Вилку слід вмикати у розетку, яку встановлено та заземлено відповідно до усіх місцевих правил і директив.



**ПОПЕРЕДЖЕННЯ.** Неналежне під'єднання провідника заземлення може призвести до ризику ураження електричним струмом. Якщо Ви не впевнені, що пристрій заземлено належним чином, зверніться по допомогу до кваліфікованого електрика чи спеціаліста з обслуговування. Не змінюйте штепсельну вилку пристрою. Якщо вона не підходить до розетки, запросіть кваліфікованого електрика для встановлення потрібної розетки.

# Встановлення посудомийної машини

## ПОДАЧА ТА ЗЛИВАННЯ ВОДИ

### Підключення холодної води

Підключіть шланг подачі холодної води до з'єднувача з різьбою 3/4 (дюйма) і надійно закріпіть його на місці.

Якщо труби подачі води нові або не використовувалися протягом тривалого періоду часу, потрібно спустити трохи води, щоб для миття надходила чиста без домішок вода. Якщо цього не зробити, існує ризик забивання отвору подачі води та пошкодження пристрою.



### Підключення гарячої води

Систему подачі води у пристрій також можна підключити до внутрішньої мережі подачі гарячої води (централізованої системи подачі води, системи нагрівання), якщо температура води не перевищує 60°C. У такому випадку час циклу миття буде скорочено на приблизно 15 хвилин, що незначним чином вплине на якість миття. Підключення до лінії подачі гарячої води виконується так само, як підключення до лінії подачі холодної води.

#### Вибір положення для пристрою

Встановіть пристрій у потрібному місці. Машину слід ставити задньою стінкою до стіни і бічними сторонами вздовж прилягаючих шаф або стінок. Посудомийну машину обладнано шлангами подачі та зливання води, які можна розміщувати як праворуч, так і ліворуч, що дозволяє забезпечити потрібне встановлення.

### Зливання надлишку води зі шлангів

Якщо раковина розташована вище, ніж на 1000 мм від підлоги, надлишок води зі шлангів неможливо зливати безпосередньо в неї. У такому випадку надлишок води слід зливати зі шлангів у таз або відповідну ємність, розташовану за межами та нижче від раковини.

### Водоспуск

Під'єднайте шланг зливання води. Шланг для зливання слід під'єднати належним чином, щоб попередити протікання води.

Перевірте, чи шланг подачі води не зігнуто і не перетиснуто.

### Шланг-подовжувач

У випадку необхідності використовувати шланг-подовжувач слід обирати шланг, подібний до оригінального.

Його довжина не має перевищувати 4 метри; більша довжина може призвести до зменшення ефективності миття.

### Під'єднання сифона

Під'єднання стічного шланга слід розташовувати на висоті 40 см (мінімум) - 100 см (максимум) від дна посудомийної машини. Шланг для зливання води слід закріпити за допомогою хомута.

## Система "Aquasafe"

Система "Aquasafe" - це система із запобіжним клапаном, яка попереджує протікання води.

Якщо шланг подачі води починає підтікати, запобіжний клапан перекриває воду.

У випадку пошкодження шланга подачі води чи запобіжного клапана слід негайно від'єднати їх і замінити.

Не подовжуйте і не вкорочуйте шланг подачі води.

## ПІДГОТОВКА ДО ВСТАНОВЛЕННЯ

Місце для встановлення посудомийної машини слід вибрати поряд із наявними шлангами подачі та зливу води і кабелем живлення.

Слід вибрати одну сторону раковини, щоб спростити підключення шлангів для зливу води з посудомийної машини.

-  Перевірте наявність допоміжних аксесуарів для встановлення (гачок для косметичної панелі, гвинт).

### Уважно ознайомтеся із вказівками щодо встановлення

Ілюстрації з розмірами шафи та місця встановлення посудомийної машини. Перш ніж пересувати пристрій на місце встановлення, потрібно вжити кілька дій із приготування.

1. Вибирайте місце біля раковини, щоб спростити встановлення шлангів подачі та зливання води.

-  Розміри шафи: менше, ніж 5 мм між верхньою частиною посудомийної машини та шафою; зовнішні дверцята слід вирівняти відповідно до шафи.

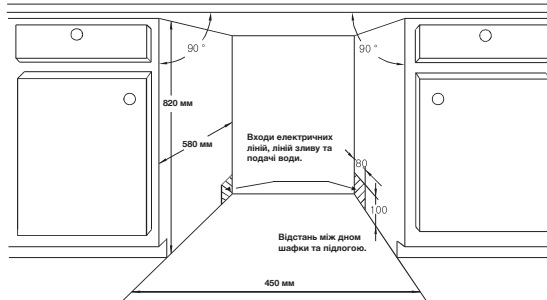

2. Якщо посудомийну машину встановлено в куті, слід залишити певне місце для відкритих дверцят.

-  Мінімальне місце для відкривання дверцят.

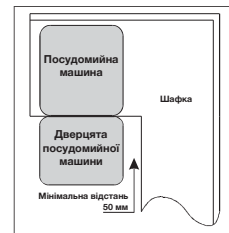

# Встановлення посудомийної машини

## РОЗМІРИ ТА ВСТАНОВЛЕННЯ КОСМЕТИЧНОЇ ПАНЕЛІ

1. Косметичну панель слід підготувати відповідно до розмірів, наведених на малюнку.

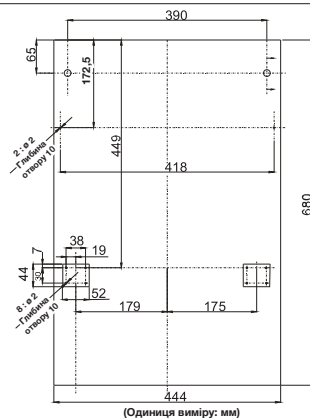

2. Встановіть гачок на косметичну дерев'яну панель і вставте його у проріз на зовнішніх дверцятах посудомийної машини.

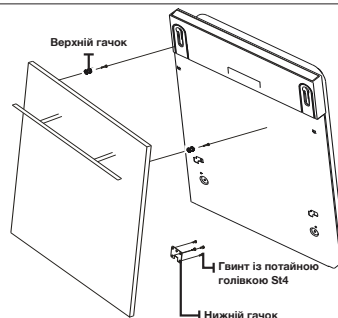

3. Встановивши панель, закріпіть її на зовнішніх дверцятах за допомогою гвинтів і шурупів.

- 1) Зніміть кришку.
- 2) Встановіть гвинт.
- 3) Поверніть на місце кришку.

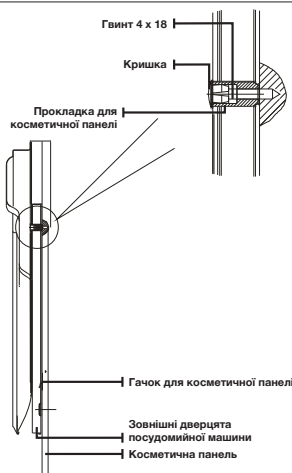

## РЕГУЛЮВАННЯ НАТЯГУ ПРУЖИНИ ДВЕРЦЯТ

Потрібний натяг пружин зовнішніх дверцят регулюється виробником. У випадку встановлення косметичної дерев'яної панелі потрібно відрегулювати натяг пружин дверцят. Поверніть юстирувальний гвинт, щоб регулятор збільшив або зменшив натяг сталюго тросу.

-  Натяг пружини дверцят вибрано правильно, якщо дверцята залишаються в горизонтальному положенні у разі повного відкриття, проте починають закриватися, якщо їх злегка підштовхнути пальцем вгору.

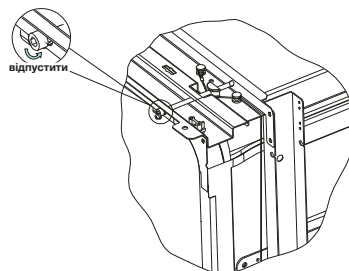

## ПІД'ЄДНАННЯ ШЛАНГІВ ЗЛИВУ ВОДИ

Вставте шланг для зливу води у зливну трубу діаметром щонайменше 4 см або опустіть його в раковину; упевніться, що він не зігнувся. Скористайтеся спеціальною пластмасовою опорою, яка додається до пристрою. Вільний кінець шланга має бути на висоті 400-1000 мм; щоб попередити зворотне витікання, не занурюйте його у воду.

-  **УВАГА!** Спеціальну пластмасову опору слід надійно закріпити до стіни, щоб попередити переміщення шланга для зливу і витікання з нього води.

Встановіть гак зливного шланга ближче до низу верхньої частини раковини. Гачок для зливного шланга

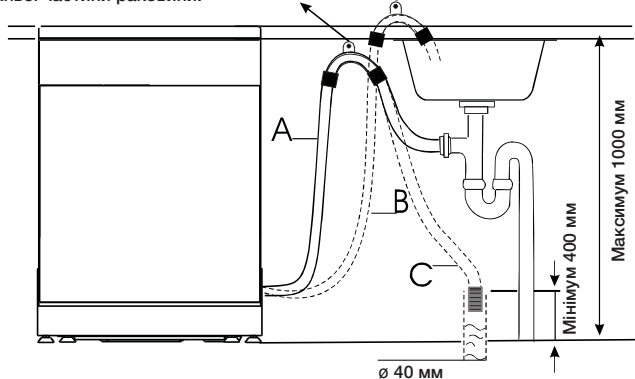

# Встановлення посудомийної машини

## ЕТАПИ ВСТАНОВЛЕННЯ ПОСУДОМИЙНОЇ МАШИНИ

1. Встановіть меблеві дверцята на зовнішні дверцята посудомийної машини за допомогою кронштейнів, які додаються. (Розташування кронштейнів див. на схемі).
2. Відрегулюйте натяг пружин дверцят за допомогою шестигранного ключа; щоб підтягнути ліву та праву пружини дверцят, повертайте його у напрямку за годинниковою стрілкою.



Нехтування цією вимогою може призвести до ушкодження посудомийної машини (малюнок 2).

3. Під'єднайте шланг подачі води до впускного водопровідного клапана і системи подачі холодної води.



**УВАГА!** Упевніться, що систему "Aqua-stop" під'єднано до системи подачі холодної води. Упевніться, що обидва кінці шланга подачі води не протікають.

4. Під'єднайте шланг для зливання води. Див. розділ "Під'єднання шлангів зливу води".
5. Підключіть кабель живлення.
6. Встановіть посудомийну машину в потрібне місце.



**УВАГА!** Будьте обережні і намагайтеся не подряпати підлогу.

7. Вирівняйте посудомийну машину. Задні ніжки можна відрегулювати спереду посудомийної машини, повертаючи гвинти ліворуч та праворуч шафи (малюнок 7A). Щоб відрегулювати передні ніжки, повертайте їх за допомогою гайкового ключа, доки посудомийну машину не буде вирівняно (малюнок 7B).
8. Посудомийну машину потрібно зафіксувати на місці.  
Для цього є два способи:
  - A. звичайна робоча поверхня: зафіксуйте пристрій до робочої поверхні за допомогою двох шурупів; Вага посудомийної машини не має деформувати поверхню (малюнок 8A).
  - B. мармурова або гранітна поверхня: зафіксуйте кронштейн на боковій панелі посудомийної машини і закріпіть пристрій до меблів. На гвинт встановіть гумовий ковпачок (малюнок 8B).

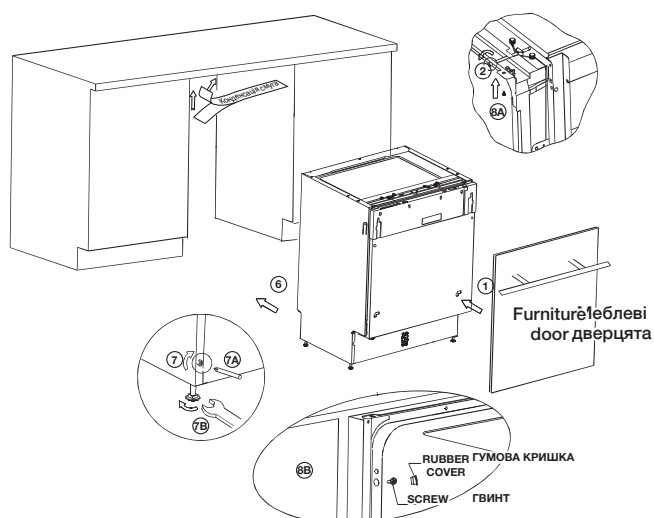



## ВИРІВНЮВАННЯ ПОСУДОМИЙНОЇ МАШИНИ

 Для належної ефективності роботи решітки для посуду та миття посудомийну машину слід вирівняти.

1. Щоб перевірити, чи посудомийну машину вирівняно, покладіть рівень на дверцята та решітку всередині, як показано на малюнку.

 Максимальна висота регулювання ніжок - 20 мм.

2. Вирівняйте посудомийну машину, відрегулювавши окремо всі чотири ніжки.

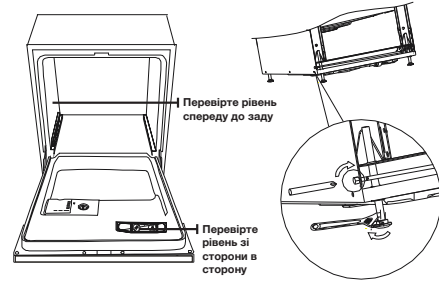

## ЗАПУСК ПОСУДОМИЙНОЇ МАШИНИ

Перш ніж запускати посудомийну машину, слід перевірити таке

1. Чи вирівняно та зафіксовано пристрій.
2. Чи відкрито впускний клапан.
3. Чи немає протікання на з'єднаннях.
4. Чи надійно під'єднано кабелі.
5. Чи увімкнено живлення.
6. Чи не переплетено шланги подачі та зливу води.
7. Із посудомийної машини слід вийняти всі пакувальні матеріали та друковані документи.

 **УВАГА!** Після встановлення збережіть цей посібник. Інформація в ньому часто стає користувачам у нагоді.

# Використання миючого засобу та пом'якшувача води

## ПОМ'ЯКШУВАЧ ВОДИ

Пом'якшувач води слід обирати вручну за допомогою диска вибору жорсткості води.

Пом'якшувач води призначено для усунення з води мінералів і солей, які негативно впливають на роботу пристрою. Чим вищий вміст цих мінералів і солей, тим жорсткіша вода. Пом'якшувач слід обирати відповідно до рівня жорсткості води у Вашому регіоні. Дізнатися рівень жорсткості води у своєму регіоні можна у місцевій організації водопостачання.

### Регулювання рівня використання солі

Посудомийна машина дозволяє регулювати рівень використання солі із врахуванням показника жорсткості води. Це дає можливість оптимізувати та налаштувати рівень споживання солі у такий спосіб

1. Зніміть кришку з контейнера для солі.
2. На контейнері є диск зі стрілкою (див. зображення збоку), у разі потреби поверніть його у напрямку проти годинникової стрілки від знаку "-" до знаку "+", зважаючи на рівень жорсткості води. Радимо під час регулювання користуватися наведеною далі схемою.

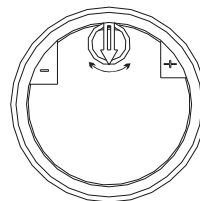

ЖОРСТКІСТЬ ВОДИ				Положення регулятора	Споживання солі (грам/цикл)	Автономно (циклів/1 кг)
° dH	° fH	° Clark	ммоль/л			
0~8	0~14	0~10	0~1,4	/	0	/
8~22	14~39	10~28	1,4~3,9	-	20	50
22~45	39~80	28~56	3,9~8	Посередині	40	25
45~60	80~107	56~75	8~11	+	60	16

-  1° dH = 1,25                      1° Clark = 1,78                      1° fH = 0,178 ммоль/л  
° dH : німецький градус жорсткості води  
° fH : французький градус жорсткості води  
° Clark: британський градус жорсткості води

 Щоб дізнатися показник жорсткості води, зверніться до місцевої організації водопостачання.

 Якщо у придбаній моделі не передбачено пом'якшувач води, цей розділ можна опустити.

 **ПОМ'ЯКШУВАЧ ВОДИ**  
Рівень жорсткості води різний у різних регіонах. Якщо для посудомийної машини використовується жорстка вода, на тарілках та іншому посуді будуть утворюватися відкладення. З метою виведення з води вапна та мінералів пристрій обладнано спеціальним пом'якшувачем води, в якому використовується сіль.

## ЗАВАНТАЖЕННЯ СОЛІ У ПОМ'ЯКШУВАЧ

Слід користуватися спеціально призначеною для посудомийної машини сіллю.

Контейнер для солі розташований під нижньою решіткою, його завантаження виконується таким чином.

### УВАГА!

- Слід використовувати лише сіль, спеціально призначену для посудомийних машин! Інші види солі, які не призначено для цього, зокрема столова сіль, призведуть до пошкодження пом'якшувача води. У випадку пошкодження внаслідок використання солі, яка не призначена для посудомийних машин, виробник не надає жодних гарантій і не несе відповідальності за будь-які завдані пошкодження.
- Сіль слід завантажувати лише перед початком однієї з повних програм миття. Це попередить утворення гранул солі або залишків солонної води на дні машини протягом певного часу, що може стати причиною корозії.
- Після першого циклу миття індикатор на панелі керування вимикається.

1. Зніміть нижній кошик, а тоді викрутіть і зніміть кришку з контейнера для солі.

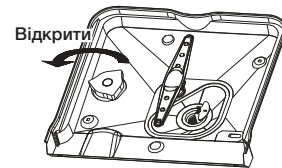

2. Якщо контейнер наповнюється вперше, заповніть його водою на 2/3 об'єму (близько 500 мл).

3. Встановіть кінець лійки (додається) в отвір і засипте близько 1,2 кг солі. Якщо з контейнера для солі витече невелика кількість води, це не свідчить про несправність.

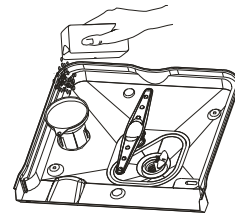

4. Обережно закрутіть на місце кришку.
5. Зазвичай попереджувальний індикатор запасу солі вимикається за 2-6 днів після засипання солі в контейнер.

-  • Якщо попереджувальний індикатор запасу солі на панелі керування вмикається, слід знову наповнити контейнер. Навіть за умови достатньої наповненості контейнера індикатор може вимкнутись не відразу, а лише після повного розчинення солі. Якщо на панелі керування немає попереджувального індикатора запасу солі (в окремих моделях), час наступного завантаження солі у пом'якшувач можна визначати на основі виконаних циклів посудомийної машини (див. наведену далі схему).
- Підтікання солі можна змити за допомогою програми замочування.

# Використання миючого засобу та пом'якшувача води

## ЗАПОВНЕННЯ ДОЗАТОРА ЗАСОБУ ДЛЯ ПОЛОСКАННЯ

### Використання засобу для полоскання

Засіб для полоскання додається автоматично під час останнього полоскання, що забезпечує належне змивання та відсутність смуг і плям після висихання.

**⚠ УВАГА!** Для посудомийної машини слід використовувати лише спеціальний засіб для полоскання. Заборонено заливати у дозатор засобу для полоскання будь-які інші речовини (наприклад, засіб для очищення посудомийної машини, рідкий миючий засіб). Це може призвести до пошкодження пристрою.

### Час повторного заповнення дозатора засобу для полоскання

Якщо на панелі керування немає попереджувального індикатора запасу засобу для полоскання, рівень засобу можна визначити за кольором оптичного індикатора рівня "D", розташованого біля кришки. Коли дозатор засобу для полоскання повністю заповнено, індикатор буде темним. У міру зменшення рівня засобу в дозаторі розмір темної позначки буде зменшуватися. Слід стежити за тим, щоб рівень засобу для полоскання не опускався нижче рівня 1/4.

У міру використання засобу для полоскання розмір темної позначки на індикаторі рівня засобу змінюється, як показано на малюнку нижче.

- Повний
- 3/4 об'єму
- 1/2 об'єму
- 1/4 об'єму: слід додати для усунення появи плям
- Порожній

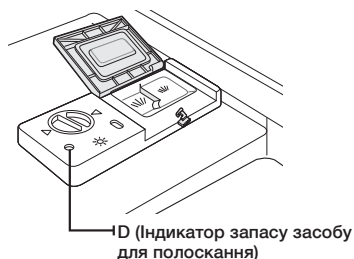

### Дозатор засобу для полоскання

1. Щоб відкрити дозатор, поверніть кришку до стрілки "відкрито" (ліворуч) і підніміть її.



2. Залийте засіб для полоскання в дозатор, стежте за тим, аби не перелити.

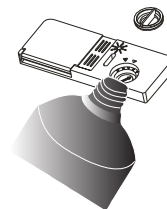

3. Встановіть кришку на місце, повернувши зі стрілки "відкрито" до стрілки "закрито" (праворуч).



Засіб для полоскання вливається під час останнього полоскання з метою попередити утворення крапель води на посуді, які можуть залишати плями та смуги. Він також покращує висихання, дозволяючи воді вільно стікати з посуду.

Для використання у посудомийних машинах призначено рідкі засоби для полоскання. Дозатор засобу для полоскання розташований у дверцятах біля дозатора для миючого засобу. Щоб заповнити дозатор, відкрийте кришку і залийте в нього засіб, доки індикатор рівня не стане повністю чорним. Об'єм резервуара для засобу для полоскання становить близько 130 мл.

Стежте за тим, аби не перелити засіб, оскільки це може стати причиною утворення надмірної піни. Витріть розлите вологою ганчіркою. Перш ніж закрити дверцята посудомийної машини, обов'язково встановіть кришку на місце.

**УВАГА!** Щоб попередити утворення надмірної піни під час наступного миття, витріть вологопоглинаючою ганчіркою усі краплі розлитого засобу для полоскання.

### Регулювання дозатора засобу для полоскання

Дозатор засобу для полоскання має чотири налаштування. Слід завжди починати з налаштування "3". Якщо виникають проблеми з плямами і недостатнім висиханням, збільште кількість дозування засобу для полоскання, знявши кришку дозатора та повернувши диск у положення "4". Радимо встановити значення "3" (значення, встановлене виробником, - "3").

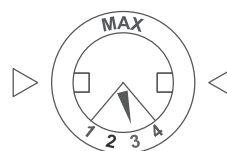

Якщо після миття на посуді залишаються краплі води або вапняні плями, збільште дозування. Дозування потрібно зменшити, якщо на тарілках залишають липкі білуваті смуги або синювата плівка на склянках чи лезах ножів.

# Використання миючого засобу та пом'якшувача води

## ВИКОРИСТАННЯ МИЮЧОГО ЗАСОБУ

---

Миючі засоби із вмістом хімічних речовин необхідні для усунення бруду, його розщеплення та виведення з посудомийної машини. Для цієї мети підходить більшість миючих засобів, наявних у продажу.

 **ПОПЕРЕДЖЕННЯ.** Миючий засіб для посудомийної машини є їдким! Зберігайте його у місцях, недоступних для дітей.

 **Використання миючого засобу за призначенням**  
Слід використовувати лише миючі засоби, спеціально призначені для посудомийних машин. Миючий засіб слід зберігати у свіжої та сухому стані. Миючий засіб слід засипати в дозатор лише після підготовки посуду до миття.

### Концентрований миючий засіб

---

Залежно від хімічного складу, миючі засоби можна поділити на два основні типи:

- традиційні лужні миючі засоби з їдкими компонентами
- концентровані миючі засоби з низьким вмістом лугів та з натуральними ензимами

Використання "звичайних" програм миття разом із концентрованими миючими засобами зменшує забруднення і підходить для посуду; такі програми миття спеціально пристосовано до властивостей із розщеплення бруду ензимами концентрованого миючого засобу. З цієї причини "звичайні" програми миття, під час яких використовуються концентровані миючі засоби, можуть дати результати, яких за інших обставин можна досягнути лише за допомогою "інтенсивних" програм.

### Миючі засоби у вигляді таблеток

---

Миючі засоби у вигляді таблеток від різних виробників розчиняються з різною швидкістю. Відтак окремі такі засоби можуть не розчинитися та не виявити своєї повної миючої дії під час коротких програм. Тому радимо використовувати миючі засоби у вигляді таблеток у довгих програмах, щоб забезпечити повне усунення залишків таких миючих засобів.

### Дозатор миючого засобу

---

Дозатор слід заповнювати перед початком циклу миття відповідно до вказівок, наведених у таблиці циклів миття. У цих посудомийних машинах використовується менше миючого засобу та засобу для полоскання порівняно з традиційними пристроями. Загалом для звичайного завантаження потрібна всього одна столова ложка миючого засобу. Проте для більш забрудненого посуду його потрібно більше. Миючий засіб слід додавати лише безпосередньо перед запуском посудомийної машини, щоб попередити його зволоження та неповне розчинення.

## Потрібна кількість миючого засобу

1. Якщо кришка закрита, натисніть кнопку розблокування. Відкриються пружини кришки.



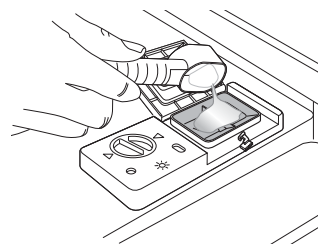

2. Миючий засіб слід додавати безпосередньо перед початком циклу миття. Для посудомийної машини потрібно використовувати лише спеціальний миючий засіб.



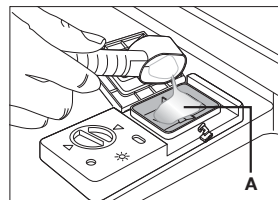

## Засипання миючого засобу

1. Заповніть дозатор миючим засобом. Позначення означають рівні дозування, див. праворуч на малюнку.
  - A. Відсік для засипання миючого засобу для основного циклу миття; "MIN" (МІН.) означає приблизно 20 г засобу.
  - B. Відсік для засипання миючого засобу для циклу попереднього миття, приблизно 5 г засобу.

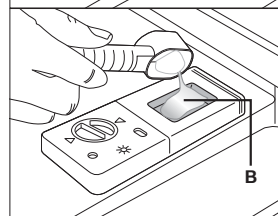

-  Якщо посуд дуже забруднений, у відсік для попереднього миття потрібно засипати більшу дозу миючого засобу. Цей миючий засіб почне діяти під час етапу попереднього миття.
-  Дотримуйтеся вказівок виробників щодо дозування та зберігання, вказаних на упаковках миючих засобів.



2. Закрийте кришку і натисніть на неї, щоб зафіксувати на місці.
  -  Інформацію про кількість миючих засобів для окремих програм наведено на останній сторінці. Слід пам'ятати, що вказані кількості можуть коливатися залежно від ступеню забруднення посуду та жорсткості води. Дотримуйтеся рекомендацій виробника, наведених на упаковці миючого засобу.

# Використання миючого засобу та пом'якшувача води

## Миючі засоби

Є 3 види миючих засобів:

1. з фосфатом і хлором;
2. з фосфатом і без хлору;
3. без фосфату та хлору.

Зазвичай новий подрібнений миючий засіб не містить фосфату. Дію фосфату в пом'якшувачі води не передбачено. У такому випадку радимо додавати сіль до контейнера для солі, навіть якщо жорсткість води становить всього 6 dH. Якщо у жорсткій воді використовуються миючі засоби без фосфату, на тарілках та склянках часто з'являються білі плями. У цьому разі для отримання кращих результатів додавайте більше миючого засобу. Миючі засоби без хлору висвітлюють зовсім трішки. Сильні та кольорові плями не будуть повністю усунені. У такому випадку слід обирати програму з вищою температурою.

## ВИКОРИСТАННЯ ПРОГРАМИ "3 В 1"

У посудомийній машині передбачено програму "3 в 1", для якої не потрібно солі та засобу для полоскання, а лише таблетка "3 в 1". Така посудомийна машина надається з додатковим контейнером для таблеток "3 в 1".



Таблетки "3 в 1" використовуються лише у програмах "3 в 1". Використання таблеток "3 в 1" для інших програм призведе до не найкращих результатів.

1. Відповідно до наведеного нижче ескізу підвісьте контейнер для таблеток "3 в 1" на верхньому кошику.

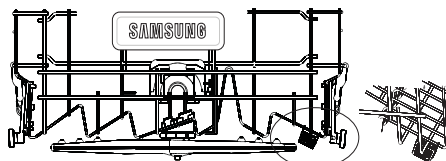

2. Відповідно до ескізу поверніть верхній розпилювач таким чином, щоб контейнер із таблеткою "3 в 1" не перекривав шлях воді.

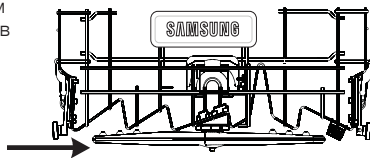

3. Покладіть у контейнер таблетку "3 в 1" і запустіть програму "3 в 1".



Використовуючи поєднання "3 в 1" / компактні миючі засоби, слід стежити за тим, щоб розмір останніх відповідав дозатору: вони мають легко поміщатися в нього, інакше дозатор може зламатися.



**УВАГА!** Усі миючі засоби слід зберігати у місці, недоступному для дітей.

Миючий засіб слід додавати у дозатор лише безпосередньо перед запуском посудомийної машини.



# Завантаження решіток посудомийної машини

Щоб забезпечити оптимальні результати миття, слід виконувати наведені далі вказівки щодо завантаження посуду. Функції та вигляд решіток і кошиків для столового срібла можуть відрізнятися залежно від моделі.

**⚠ Увага! Перш ніж завантажувати решітки для посуду або після цього,** слід зішкребти з нього великі залишки їжі. Не потрібно змивати тарілки під проточною водою. Завантажте предмети у посудомийну машину в такий спосіб.

1. Такий посуд, як горнята, склянки, глечики/миски, слід ставити дном догори.
2. Предмети з викривленою поверхнею або із заглибинами потрібно ставити під нахилом, щоб вода вільно стікала.
3. Посуд слід ставити надійно, щоб попередити його перекидання.
4. Посуд не має перешкоджати обертанню розпилювачів під час миття.

Не варто мити в посудомийній машині дрібні предмети, оскільки вони можуть легко випасти з решіток.



## Виймання посуду

Щоб попередити скапування води з верхньої решітки на нижню, радимо спочатку розвантажувати нижню решітку.

## ЗАВАНТАЖЕННЯ ВЕРХНЬОЇ РЕШІТКИ

Верхня решітка призначена для більш делікатного та легшого посуду, наприклад склянок, горняток і блюдець, а також тарілок, невеликих ваз і пласких пателень (якщо вони не надто брудні).

Ставте посуд таким чином, щоб він не рухався під дією струменя води. Склянки, горнята і вази слід завжди ставити дном догори.

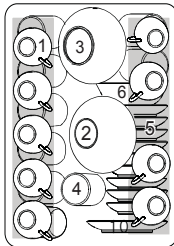

IN



- 1 Горнята
- 2 Мала порційна тарілка
- 3 Велика порційна тарілка
- 4 Склянки
- 5 Блюдеця
- 6 Тарілки

## Встановлення верхньої решітки

У разі потреби висоту розташування верхньої решітки можна змінити, щоб створити більше простору для великого посуду на верхній чи нижній решітці. Верхню решітку можна посунути, піднявши або опустивши ручку. Довгі предмети, столові прибори, салатниці або ножі слід класти на полицю таким чином, щоб вони не перешкоджали обертанню розпилювачів.

Якщо полиця не потрібна, її можна скласти або зняти.



ПОЛОЖЕННЯ1



ПОЛОЖЕННЯ2

# Завантаження решіток посудомийної машини

## ЗАВАНТАЖЕННЯ НИЖНЬОЇ РЕШІТКИ

Радимо ставити на нижню решітку великі предмети, які мити найважче: каструлі, пательні, кришки, тарілки та миски, див. малюнок праворуч.

Варто за можливості розташовувати тарілки та кришки збоку решіток, щоб не перешкоджати обертанню розпилювачів.

Каструлі, тарілки тощо слід завжди ставити догори дном.

Глибокі каструлі слід ставити під нахилом, щоб з них вільно стікала вода.

Нижня решітка має функцію складання ряду, що дає можливість завантажити каструлі більшого розміру або більшу кількість таких каструль.

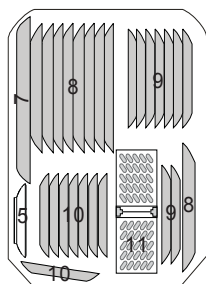

- 7 Велика овальна тарілка
- 8 Мілкі тарілки
- 9 Супові тарілки
- 10 Десертні тарілки
- 11 Кошик для столового срібла

## СКЛАДАННЯ ВИСТУПІВ

Щоб спростити складання каструль і пательнь, виступи можна скласти.

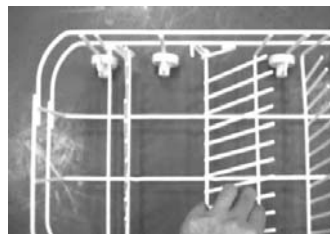

## КОШИК ДЛЯ СТОЛОВОГО СРІБЛА

Столове срібло слід складати у кошик ручками донизу. Якщо решітка має бокові кошики, ложки слід завантажити по одній у відповідні прорізи, особливо довгі предмети слід покласти горизонтально спереду на верхній решітці.

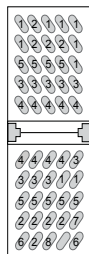



- 1 Виделки
- 2 Супові ложки
- 3 Десертні ложки
- 4 Чайні ложки
- 5 Ножі
- 6 Ложки для роздачі
- 7 Черпаки для підливи
- 8 Виделки для роздачі



**ПОПЕРЕДЖЕННЯ**  
Слідкуйте за тим, щоб предмети не виступали знизу.

## ВКАЗАНІ НИЖЧЕ СТОЛОВІ ПРИБОРИ/ТАРІЛКИ

не підходять для миття у посудомийній машині	підходять для миття у посудомийній машині із певними обмеженнями
<p>Столові прибори з дерев'яними, порцеляновими або перламутровими ручками.</p> <p>Не термостійкі пластмасові предмети, старий посуд із клеєними не термостійкими частинами, клеєні столові прибори або тарілки, олов'яні або мідні предмети, свинцевий кришталевий посуд, предмети з іржавіючої сталі, великі дерев'яні тарілки, предмети з синтетичного волокна.</p>	<p>Скло певних видів може потьмяніти після численного миття.</p> <p>Срібні та алюмінієві частини мають тенденцію до зміни кольору під час миття.</p> <p>Глянцеві частини можуть потьмяніти, якщо їх часто мити в посудомийній машині.</p>

-  Не ставте в посудомийну машину предмети, забруднені цигарковим попелом, воском свічок, лаком або фарбою. Коли купуєте новий посуд, обов'язково перевіряйте його на придатність до миття у посудомийних машинах.
-  Не перевантажуйте посудомийну машину. У пристрої є місце лише для 8 звичайних тарілок. Не мийте у пристрої посуд, який не придатний для миття у посудомийних машинах. Це має значення для отримання належних результатів та ощадливого споживання електроенергії.
-  **Завантаження столових приборів і тарілок**

Перш ніж завантажувати тарілки, слід:  
видалити великі залишки їжі  
розм'якшити залишки підгорілої їжі на пательнях

# Завантаження решіток посудомийної машини

## Завантаження тарілок і столових приборів

Тарілки та столові прибори не мають перешкоджати обертанню розпилювачів. Такі ємності як чашки, склянки, пательні тощо слід завантажувати отворами вниз, щоб попередити накопичення в них води.



- Тарілки тощо не слід класти одна в одну або накривати одна одною
- Щоб попередити пошкодження склянок, ставте їх таким чином, щоб вони не торкалися одна до одної.
  - Ставте на нижню решітку великі предмети, які мити найважче.
  - Верхня решітка призначена для більш делікатного та легшого посуду, наприклад склянок, горняток.



### УВАГА!

Довгі гострі ножі, встановлені лезом догори, становлять небезпеку! Довгі та/або гострі столові прибори, наприклад ножі для розроблення м'яса, слід класти горизонтально на верхню решітку.

## Пошкодження скляного та іншого посуду.

МОЖЛИВІ ПРИЧИНИ	СПОСОБИ ПОПЕРЕДЖЕННЯ
<ul style="list-style-type: none"><li>• Вид скла або спосіб виробництва. Хімічний склад миючого засобу.</li><li>• Температура води та тривалість програми посудомийної машини.</li></ul>	<ul style="list-style-type: none"><li>• Використовуйте скляний посуд або порцелянові тарілки, на яких є позначення виробника про придатність для миття в посудомийних машинах</li><li>• Користуйтеся м'яким миючим засобом, призначеним власне для тарілок. За потреби зверніться додатково для отримання інформації до виробників миючих засобів.</li><li>• Вибирайте програму з низькою температурою.</li><li>• Щоб попередити пошкодження скла та столових приборів, виймайте їх із посудомийної машини відразу після завершення програми.</li></ul>

## Завершення циклу миття

Після завершення циклу миття протягом 8 секунд звучатиме сигнал зумера посудомийної машини, після чого на дисплеї з'явиться індикатор режиму очікування "Sb". Вимкніть пристрій за допомогою кнопки **вмикання/вимикання**, перекрийте подачу води та відкрийте дверцята посудомийної машини. Зачекайте кілька хвилин, перш ніж виймати посуд, щоб попередити його пошкодження, оскільки гарячі тарілки легше б'ються. Крім того, вони краще підсохнуть.

# Програми миття

## ВМИКАННЯ ПОСУДОМИЙНОЇ МАШИНИ

Початок циклу миття...



1. Висуньте нижню та верхню решітки, завантажте посуд і засуньте їх у машину. Радимо завантажувати спочатку нижню решітку, а потім верхню (див. розділ "Завантаження посудомийної машини").
  2. Залийте миючий засіб (див. розділ "Сіль, миючий засіб і засіб для полоскання").
  3. Вставте штепсельну вилку в розетку. Параметри мережі живлення: 220-240 В змінного струму, 50 Гц, технічні характеристики розетки: 12 А, 250 В змінного струму. Перевірте, чи до кінця відкрито кран подачі води.
  4. Відкрийте дверцята, натисніть кнопку **вмикання/вимикання**, увімкнеться індикатор живлення. (У цей час відобразиться індикатор режиму очікування "Sb"). Натисніть кнопку вибору програми для вибору потрібного циклу миття. (Див. розділ "Таблиця циклів миття").
  5. Злегка натисніть, щоб щільно закрити дверцята.
-  Якщо дверцята закрито правильно, чути клацання.
6. Після завершення миття відобразиться індикатор "Sb"; можна вимкнути перемикач, натиснувши кнопку **вмикання/вимикання**.



## ЗМІНА ПРОГРАМИ

Передумова: цикл, що вже почав виконуватися, можна змінити лише за умови, якщо від його початку минуло небагато часу. В іншому випадку вже могло бути подано миючий засіб і злито воду. У такому випадку дозатор миючого засобу слід заповнити ще раз (див. розділ "Завантаження миючого засобу").

Відкрийте дверцята, натисніть та утримуйте кнопку поточної **програми** протягом понад три секунди, щоб скасувати програму. Після цього можна внести у програму потрібне налаштування (див. розділ "Початок циклу миття..."). Потім закрийте дверцята.

-  Якщо відкрити дверцята під час миття, машина зупиниться. Якщо дверцята закрити, пристрій відновить роботу за 10 секунд.
-  7 програмних індикаторів відображають стан посудомийної машини.
- а) Жоден програмний індикатор не світиться → режим очікування
  - б) Вмикається один із програмних індикаторів → пауза
  - в) Блимає один із програмних індикаторів → робота
-  Якщо починають блимати усі індикатори, це свідчить про несправний стан пристрою. У такому випадку вимкніть посудомийну машину, відключіть подачу води та викличте представника служби обслуговування.

## Додавання тарілки

Забуту тарілку можна додати в будь-який час до відкриття дозатора миючого засобу.

1. Злегка відкрийте дверцята, щоб зупинити цикл.
2. Після зупинки розпилювача дверцята можна відкрити повністю.
3. Доставте забуту тарілку.
4. Закрийте дверцята. Посудомийна машина відновить роботу за десять секунд.

 **ПОПЕРЕДЖЕННЯ.** Під час миття небезпечно відкривати дверцята, оскільки гаряча вода може опарити Вас.

# Програми миття

## ВИМИКАННЯ ПОСУДОМИЙНОЇ МАШИНИ

Програму завершено лише у тому випадку, коли на цифровому дисплеї відобразиться індикатор режиму очікування "Sb".

1. Вимкніть посудомийну машину, натиснувши кнопку **увімкнення/вимкнення**.
2. Вимкніть подачу води!









### **Обережно відкрийте дверцята. Обережно, адже може виходити гаряча пара!**

- Розігрітий посуд чутливий до ударів. Відповідно, перш ніж виймати його з машини, потрібно дати йому вистигнути приблизно 15 хвилин.
- Відкрийте дверцята посудомийної машини, залиште їх прочиненими на кілька хвилин, а тоді вийміть посуд. Таким чином він не буде гарячим і краще висохне.
- Звільніть посудомийну машину.



Вологість на внутрішніх стінках машини є звичайним явищем. Спочатку звільніть нижню решітку, а потім верхню. Це попередить стикання крапель води з верхньої решітки на тарілки в нижню.

## ТАБЛИЦЯ ЦИКЛІВ МИТТЯ

Програма	Цикл	Інформація для вибору циклу	Опис циклу	Миючий засіб для попереднього/основного циклу	Час виконання (хв.)	Споживання електроенергії (кВт/год.)	Вода (л)
3 в 1		Для помірно забрудненого посуду, наприклад каструль, тарілок, склянок та злегка забруднених пательень. Звичайний щоденний цикл.	Попереднє миття (50 °C) Миття (50 °C) Полоскання (67 °C) Сушка	3 in 1 (3 в 1)	150	1,0	18
Автоматичний режим		Для усіх забруднених предметів, наприклад каструль, пательень, мисок і тарілок із засохлими залишками їжі.	Попереднє миття (40 °C) Автоматичне миття (50-60 °C) Полоскання (67 °C) Сушка.	5/25 г	150	1,0~ 1,4	9~ 12
Інтенсивний режим		Для сильно забруднених предметів, наприклад мисок, пательень, каструль і тарілок із засохлими залишками їжі.	Попереднє миття (50 °C) Попереднє миття (65 °C) Полоскання (55 °C) Сушка	5/25 г	120	1,2	18
Звичайний режим		Для помірно забрудненого посуду, наприклад каструль, тарілок, склянок та злегка забруднених пательень. Звичайний щоденний цикл.	Попереднє миття (50 °C) Миття (50 °C) Полоскання (65 °C) Сушка	5/25 г	150	1,0	13
Економний режим		Для злегка забрудненого посуду, наприклад тарілок, склянок, мисок та злегка забруднених пательень.	Попереднє миття (54 °C) Миття (54 °C) Полоскання (63 °C) Сушка	5/22 г	160	0,81	12,3
Полоскання		Лише для полоскання та сушки посуду.	Миття (40 °C) Полоскання (67 °C) Сушка		80	0,75	7,3
Швидкий режим		Коротший цикл миття для злегка забрудненого посуду, що не потребує сушки.	Миття (40 °C) Полоскання (40 °C)	15 г	30	0,35	10

# ЧИЩЕННЯ І ДОГЛЯД

## ЧИЩЕННЯ ФІЛЬТРІВ

### Система фільтрів

Для зручності помпу зливання й систему фільтрів було розміщено в межах досяжності всередині машини. Система фільтрування складається з трьох фільтрів: основного фільтра, фільтра грубої очистки і фільтра тонкої очистки.

- 1. Основний фільтр** : частки їжі та бруду, які потрапляють у цей фільтр, змиваються спеціальним струменем води з нижнього розпилювача у каналізацію.
- 2. Фільтр грубої очистки** : у фільтрі грубої очистки затримуються більші частки, наприклад уламки скла чи кісток, які можуть забити злив. Щоб вивільнити речовини, що потрапили у фільтр, злегка стисніть виступи зверху на фільтрі та вийміть його.
- 3. Фільтр тонкої очистки** : цей фільтр вловлює бруд і залишки їжі у зоні відстоювання і попереджає їх повторне потрапляння на посуд під час циклу.

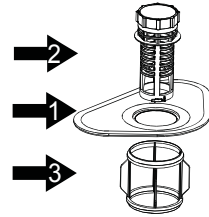

**⚠ УВАГА!** Не ставте фільтр догори дном.

### Вузол фільтра

Із метою забезпечення оптимальної роботи та результатів вузол фільтра слід чистити. Фільтр ефективно видаляє з води частки їжі, дозволяючи їй повторну циркуляцію під час циклу. З цієї причини доцільно після кожного циклу миття видаляти великі залишки їжі, що потрапили до фільтра, промиваючи півкруглий фільтр і чашу під проточною водою. Щоб вийняти вузол фільтра, потягніть за ручку чаші догори. Увесь вузол фільтра слід чистити щотижня.

Для чищення фільтра грубої очистки і фільтра тонкої очистки використовуйте щітку. Потім складіть частини фільтра, як показано на малюнках ліворуч, і встановіть вузол на місце у посудомийну машину, поставивши його на місце і потиснувши донизу.

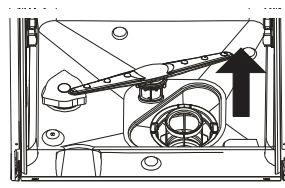
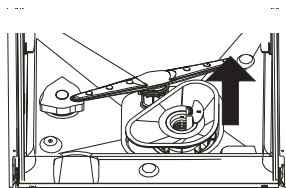

Заборонено користуватися посудомийною машиною без фільтрів. Неправильне встановлення фільтра може погіршити ефективність роботи пристрою та пошкодити тарілки й посуд.

**⚠ ПОПЕРЕДЖЕННЯ.** Ніколи не вмикайте посудомийну машину без фільтрів. Під час очищення фільтрів не стукайте по них. Інакше фільтри можуть деформуватися і це стане причиною порушення роботи посудомийної машини.



## ОЧИЩЕННЯ РОЗПИЛЮВАЧА

Потрібно регулярно очищати розпилювачі від речовин, які містяться в жорсткій воді та забивають патрубки та підшипники розпилювачів. Щоб зняти розпилювачі, викрутіть гайки за годинниковою стрілкою та вийміть шайбу зверху на розпилювачі. Промийте розпилювачі у теплій воді з милом і почистьте патрубки за допомогою м'якої щітки. Після ретельного промивання встановіть їх на місце.

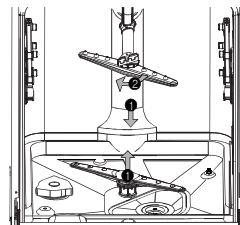

## ЧИЩЕННЯ ДВЕРЦЯТ

Для очистки краю дверцят можна використовувати лише м'яку вологу ганчірку, змочену у теплій воді. Не користуйтеся жодними аерозольними очищувачами, щоб попередити потрапляння води у замок та електричні компоненти дверцят.

Також заборонено користуватися абразивними засобами для чищення або губками, які залишають подряпини на покритті зовнішніх поверхонь. Деякі паперові рушники також можуть залишати на поверхні подряпини або сліди.

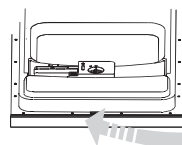

**⚠ ПОПЕРЕДЖЕННЯ.** Заборонено користуватися аерозольним очищувачем для миття панелі дверцят, оскільки це може стати причиною пошкодження замка та електричних компонентів дверцят. Заборонено користуватися абразивними речовинами та паперовими рушниками з огляду на ризик появи подряпин або плям на поверхні з нержавіючої сталі.

## ДОГЛЯД ЗА ПОСУДОМИЙНОЮ МАШИНОЮ

Для чищення панелі керування користуйтеся зволоженою ганчіркою, а після цього протріть її насухо. Для чищення зовнішньої поверхні користуйтеся якісним восковим поліролем для побутової техніки. Заборонено застосовувати до будь-яких частин посудомийної машини гострі предмети, абразивні губи або жорсткі миючі засоби.

### Захист від морозу

Якщо посудомийна машина залишається на зиму в приміщенні без опалення, попросить техніка з обслуговування зробити таке

1. Від'єднати посудомийну машину від мережі живлення.
2. Вимкнути водопровідні крани і від'єднати трубу подачі води від клапана.
3. Злити воду з внутрішньої труби та водного клапана. (Для збирання води скористайтеся пательнею).
4. Підключити трубу подачі води до водного клапана.
5. Зняти фільтр вниз у посудомийній машині та зібрати воду з відстійника за допомогою губки.

# Чищення і догляд

---

## **Належний догляд за посудомийною машиною**

---

- **Після кожного миття**  
Після кожного миття потрібно відключати подачу води до пристрою і залишати дверцята прочиненими, щоб усередині не зберігалась волога й запахи.
- **Вимикайте штепсельну вилку**  
Перш ніж починати чищення або технічне обслуговування, слід завжди відключати штепсельну вилку з розетки. Не ризикуйте даремно.
- **Жодних розчинників або абразивних засобів для чищення**  
Не користуйтеся розчинниками або абразивними засобами для чищення зовнішніх та гумових частин посудомийної машини. Краще використовуйте для цього ганчірку та теплу воду з милом. Щоб усунути плями з зовнішніх поверхонь, користуйтеся ганчіркою, змоченою у воді з незначним додаванням білого оцту чи миючого засобу, призначеного власне для посудомийних машин.
- **Від'їжджаючи у відпустку**  
Якщо на час відпустки Ви від'їжджаєте, радимо провести цикл миття, не завантажуючи посудомийну машину, після чого вимкніть з розетки штепсельну вилку, відключіть подачу води і злегка прочиніть дверцята пристрою. Це сприятиме тривалішому терміну служби ущільнювача і попередить появу запахів у пристрої.
- **Переміщення пристрою**  
У разі необхідності пересунути пристрій, намагайтеся тримати його у вертикальному положенні. Якщо виникає виняткова необхідність, посудомийну машину можна покласти на тильну сторону.
- **Ущільнювачі**  
Однією з причин появи запахів у посудомийній машині є їжа, що потрапляє в ущільнювачі. Для попередження цього ущільнювачі слід регулярно чистити вологою губкою.

# Усунення несправностей

## ПЕРШ НІЖ ТЕЛЕФОНУВАТИ ДО ЦЕНТРУ ОБСЛУГОВУВАННЯ

Дотримуючись принципу постійного розвитку та оновлення виробу, виробник може внести зміни без попереднього про це повідомлення.

ПРОБЛЕМА	МОЖЛИВА ПРИЧИНА	ВИРІШЕННЯ
Посудомийна машина не працює	<ul style="list-style-type: none"><li>• Перегорів запобіжник або спрацював автоматичний переривач.</li></ul>	<ul style="list-style-type: none"><li>• Замініть запобіжник або перевстановіть автоматичний переривач. Від'єднайте усі інші пристрої, які підключено до одного з посудомийною машиною контура.</li></ul>
	<ul style="list-style-type: none"><li>• Живлення не вмикається.</li></ul>	<ul style="list-style-type: none"><li>• Перевірте, чи увімкнено пристрій і чи щільно закрито дверцята. Упевніться, що кабель живлення правильно підключено до стінної розетки.</li></ul>
	<ul style="list-style-type: none"><li>• Низький тиск води.</li></ul>	<ul style="list-style-type: none"><li>• Перевірте правильність підключення системи подачі води і що подачу ввімкнено.</li></ul>
Помпа зливу постійно працює	<ul style="list-style-type: none"><li>• Переливання.</li></ul>	<ul style="list-style-type: none"><li>• Система передбачає виявлення переливання. Якщо таке стається, циркуляційна помпа вимикається і натомість вмикається помпа зливу.</li></ul>
Шум	<ul style="list-style-type: none"><li>• Певні звуки є цілком нормальними.</li></ul>	<ul style="list-style-type: none"><li>• Звук подрібнення м'яких залишків їжі та відкривання дозатора миючого засобу.</li></ul>
	<ul style="list-style-type: none"><li>• Посуд не закріплено в кошиках або щось дрібне впало в кошик.</li></ul>	<ul style="list-style-type: none"><li>• Належно закріпіть всі предмети в посудомийній машині.</li></ul>
	<ul style="list-style-type: none"><li>• Двигун дзижчить.</li></ul>	<ul style="list-style-type: none"><li>• Посудомийною машиною користуються нерегулярно. Якщо Ви не користуєтеся нею часто, слід щотижня заливати та зливати з неї воду, щоб ущільнювач залишався вологим.</li></ul>
Мильна піна всередині	<ul style="list-style-type: none"><li>• Невідповідний миючий засіб.</li></ul>	<ul style="list-style-type: none"><li>• Для попередження появи піни слід користуватися лише спеціальними миючими засобами для посудомийних машин.</li><li>• Якщо таке сталося, відкрийте посудомийну машину, щоб піна випарувалась.</li><li>• Залийте в посудомийну машину 1 галон холодної води. Закрийте пристрій та увімкніть цикл "замочування", щоб злити воду. Повторіть у разі потреби.</li></ul>
	<ul style="list-style-type: none"><li>• Розлито засіб для полоскання.</li></ul>	<ul style="list-style-type: none"><li>• Слід завжди відразу витирати розлитий засіб для полоскання.</li></ul>

# Усунення несправностей

ПРОБЛЕМА	МОЖЛИВА ПРИЧИНА	ВИРІШЕННЯ
Плями на внутрішній поверхні машини.	<ul style="list-style-type: none"> <li>Використовувався миючий засіб із барвником.</li> </ul>	<ul style="list-style-type: none"> <li>Слід користуватися миючим засобом без барвника.</li> </ul>
Тарілки не висохли	<ul style="list-style-type: none"> <li>Дозатор засобу для полоскання порожній.</li> </ul>	<ul style="list-style-type: none"> <li>Упевніться, що дозатор засобу для полоскання заповнено.</li> </ul>
Тарілки та мілкий посуд залишилися брудними.	<ul style="list-style-type: none"> <li>Невідповідна програма.</li> <li>Неправильне завантаження решіток.</li> </ul>	<ul style="list-style-type: none"> <li>Виберіть потужнішу програму.</li> <li>Перевірте, чи великий посуд не перешкоджає роботі дозатора миючого засобу та розпилювачів.</li> </ul>
Плями й плівка на склі та мілкому посуді	<ol style="list-style-type: none"> <li>Надзвичайно жорстка вода.</li> <li>Низька температура на вході.</li> <li>Перевантаження посудомийної машини.</li> <li>Неправильне завантаження.</li> <li>Старий або вологий порошок для миття.</li> <li>Порожній дозатор засобу для полоскання.</li> <li>Неправильне дозування миючого засобу</li> </ol>	<p>Щоб усунути плями зі скляного посуду:</p> <ol style="list-style-type: none"> <li>Вийміть із посудомийної машини увесь металевий посуд.</li> <li>Не додавайте миючий засіб.</li> <li>Виберіть найдовший цикл.</li> <li>Запустіть посудомийну машину на приблизно 18-22 хвилини, після чого почнеться основне миття.</li> <li>Відкрийте дверцята та влийте на дно посудомийної машини 2 чашки білого оцту.</li> <li>Закрийте дверцята, щоб пристрій завершив цикл. Якщо оцет неефективний, повторіть все сказане вище, проте замість оцту використайте 1/4 чашки (60 мл) кристалів лимонної кислоти.</li> </ol>
Тьмянний скляний посуд	<ul style="list-style-type: none"> <li>Поєднання м'якої води та надмірної кількості миючого засобу.</li> </ul>	<ul style="list-style-type: none"> <li>Якщо вода м'яка, використовуйте для миття скляного посуду менше миючого засобу та найкоротший цикл.</li> </ul>
Жовта або коричнева плівка на внутрішніх поверхнях	<ul style="list-style-type: none"> <li>Плями від чаю або кави.</li> <li>До появи плівки на посуді можуть спричинити частки заліза у воді.</li> </ul>	<ul style="list-style-type: none"> <li>Щоб вручну видалити плями, скористайтеся розчином 1/2 чашки відбілювача та 3 чашками теплої води.</li> <li> <b>ПОПЕРЕДЖЕННЯ.</b> Перш ніж чистити внутрішню поверхню, слід зачекати 20 хвилин після завершення циклу, щоб охололи нагрівальні елементи, інакше це може стати причиною опіків.</li> <li>Слід отримати спеціальний фільтр у компанії, що займається пом'якшувачами для води.</li> </ul>

ПРОБЛЕМА	МОЖЛИВА ПРИЧИНА	ВИРІШЕННЯ
Біла плівка на внутрішній поверхні	<ul style="list-style-type: none"> <li>Мінерали жорсткої води.</li> </ul>	<ul style="list-style-type: none"> <li>Для очищення внутрішньої поверхні скористайтеся губкою, зволоженою в миючому засобі для посудомийної машини. Для цього одягніть гумові рукавички. Заборонено користуватися миючими засобами, які не призначено для використання у посудомийних машинах, оскільки внаслідок цього може з'явитися піна.</li> </ul>
Кришка дозатора миючого засобу не закривається	<ul style="list-style-type: none"> <li>Диск не встановлено в положення "вимкнено".</li> </ul>	<ul style="list-style-type: none"> <li>Встановіть диск у положення "вимкнено" і посуňte замок дверцят ліворуч.</li> </ul>
У дозаторі залишився миючий засіб	<ul style="list-style-type: none"> <li>Тарілки заступають дозатор миючого засобу.</li> </ul>	<ul style="list-style-type: none"> <li>Завантажте тарілки правильно.</li> </ul>
Пара	<ul style="list-style-type: none"> <li>Звичайне явище.</li> </ul>	<ul style="list-style-type: none"> <li>Під час сушки та зливання води з отвору біля замка дверцят виходить пара.</li> </ul>
Чорні або сірі сліди на тарілках	<ul style="list-style-type: none"> <li>До тарілок торкався алюмінієвий посуд.</li> </ul>	<ul style="list-style-type: none"> <li>Щоб усунути ці сліди, скористайтеся м'яким абразивним засобом для чищення.</li> </ul>
Внизу в машині стоїть вода	<ul style="list-style-type: none"> <li>Це звичайне явище.</li> </ul>	<ul style="list-style-type: none"> <li>Незначна кількість чистої води навколо отвору на дні машини підтримує ущільнювач зволоженим.</li> </ul>
Протікання посудомийної машини	<ul style="list-style-type: none"> <li>Переповнення дозатора або розлиті засіб для полоскання.</li> </ul>	<ul style="list-style-type: none"> <li>Не переповняйте дозатор засобу для полоскання. Розлитий засіб для полоскання може призвести до утворення надмірної піни та переливання. Витріть розлите вологою ганчіркою.</li> </ul>
	<ul style="list-style-type: none"> <li>Посудомийна машина не встановлена рівно.</li> </ul>	<ul style="list-style-type: none"> <li>Перевірте, чи посудомийну машину встановлено рівно.</li> </ul>
Відображається індикатор "Sb".	<ul style="list-style-type: none"> <li>Це звичайне явище.</li> </ul>	<ul style="list-style-type: none"> <li>Коли вмикаєте посудомийну машину або коли завершився цикл миття, відображається індикатор "Sb". Це означає, що посудомийна машина перебуває у режимі очікування.</li> </ul>



Результат прання може бути незадовільний через короточасне зникнення електроживлення. Будь ласка, перевірте працездатність машини ще раз перед викликом сервісної служби.

# Усунення несправностей

## КОДИ ПОМИЛОК

У випадку будь-яких несправностей на дисплеї пристрою будуть висвічуватися попереджувальні коди помилок:

КОДИ	ЗНАЧЕННЯ	МОЖЛИВІ ПРИЧИНИ
E1	Триваліший час подачі води.	Вентилі не відкрито, обмежено подачу води або тиск води надто низький.
E3	Триваліший час нагрівання, проте потрібна температура не досягається.	Несправний датчик температури або нагрівальний елемент.
E4	Перелив.	Надмірна кількість поданої води.
E6	Несправність датчика температури.	Замикання або несправність датчика температури.
E7	Несправність датчика температури.	Розмикання або несправність датчика температури.



**ПОПЕРЕДЖЕННЯ.** Якщо сталося переливання, перекрийте подачу води та зверніться до центру обслуговування. Якщо внаслідок переливання або незначного протікання у нижній ємності стоїть вода, її слід усунути, перш ніж знову запускати посудомийну машину.

# Додаток

## ТЕХНІЧНІ ХАРАКТЕРИСТИКИ

Модель	DM-M59AHC		
Тип	Вбудована посудомийна машина	Об'єм завантаження для миття	9 місць
Потужність	Лише 220 В / 50 Гц змінного струму	Тиск води	0,04-1,0 МПа
Номінальне споживання електроенергії	1760 Вт	Підключення гарячої води	Максимум 60 °С
Тип сушки	Конденсаційна система сушки	Тип миття	Розпилення обертальною насадкою
Розміри	445 x 540 x 820 мм (ширина x глибина x висота)		
Вага	38 кг без упаковки		

## РОЗМІРИ ПРИСТРОЮ





МАЄТЕ ЗАПИТАННЯ ЧИ КОМЕНТАРИ?

КРАЇНА	ТЕЛЕФОН	БЕБ-САЙТ
RUSSIA	8-800-555-55-55	<a href="http://www.samsung.com">www.samsung.com</a>
GEORGIA	8-800-555-555	<a href="http://www.samsung.com">www.samsung.com</a>
ARMENIA	0-800-05-555	<a href="http://www.samsung.com">www.samsung.com</a>
AZERBAIJAN	088-55-55-555	<a href="http://www.samsung.com">www.samsung.com</a>
KAZAKHSTAN	8-10-800-500-55-500(GSM: 7799)	<a href="http://www.samsung.com">www.samsung.com</a>
UZBEKISTAN	8-10-800-500-55-500	<a href="http://www.samsung.com">www.samsung.com</a>
KYRGYZSTAN	00-800-500-55-500	<a href="http://www.samsung.com">www.samsung.com</a>
TADJIKISTAN	8-10-800-500-55-500	<a href="http://www.samsung.com">www.samsung.com</a>
UKRAINE	0-800-502-000	<a href="http://www.samsung.com/ua">www.samsung.com/ua</a> (Ukrainian) <a href="http://www.samsung.com/ua_ru">www.samsung.com/ua_ru</a> (Russian)
BELARUS	810-800-500-55-500	<a href="http://www.samsung.com">www.samsung.com</a>
MOLDOVA	0-800-614-40	<a href="http://www.samsung.com">www.samsung.com</a>

Код № DD81-01162A-03\_UK





DM-M59AHC

# Ыдыс жуғыш машина пайдаланушы нұсқаулығы

мүмкіндіктерді елестет

Samsung өнімін сатып алғаныңызға рахмет.  
Толыққанды қызмет алу үшін өніміңізді  
мына веб-сайтқа тіркеңіз  
[www.samsung.com/register](http://www.samsung.com/register)

**SAMSUNG**

# қауіпсіздік туралы ақпарат

Осы пайдаланушыға қатысты ақпаратты мұқият оқыңыз да, кейін қарап жүру үшін сақтап қойыңыз. Құрылғыны келесі пайдаланушыға берген жағдайда, нұсқаулықты да қоса беріңіз.

Бұл нұсқаулықта қауіпсіздік туралы, бөлшектері мен функциялары, ыдыс жуғыш машинаны орнату және ақаулықты түзету т.с.с. тәрізді тараулар қамтылған.

Нұсқаулықты ыдыс жуғыш машинаны қолданар алдында мұқият оқып шықсаңыз, ыдыс жуғыш машинаны дұрыс қолдануға және оған күтім көрсетуге көмектеседі.

 Өндіруші үздіксіз жаңарту және өнімді ең соңғы талаптарға сай ету мақсатында оған алдын ала ескертусіз өзгеріс енгізуі мүмкін.

 **ЕСКЕРТУ** : Ыдыс жуғыш машинаны қолданған кезде негізгі сақтық шараларын сақтаңыз, соның ішінде:

## СУТЕГІ ГАЗЫ ЖАРЫЛҒЫШ КЕЛЕДІ

Кей жағдайда, ыстық-су жүйесі екі немесе одан да көп апта қолданылмаса, сутегі газы пайда болуы мүмкін. СУТЕГІ ГАЗЫ ЖАРЫЛҒЫШ КЕЛЕДІ. Егер ыстық-су жүйесі осынша уақыт қолданылмаса, ыдыс жуғыш машинаны қолданар алдында ыстық су шумектерінің барлығын ашып, оның әрқайсысынан бірнеше минут су ағызыңыз. Сонда жиналған сутегі газы сыртқа шығады. Газ жанғыш болғандықтан, осы кезде темекі шекпеңіз немесе ашық жалынды қолданбаңыз.

## ДҰРЫС ҚОЛДАНУ

- Ыдыс жуғыш машинаны теріс қолданбаңыз, оның есігіне немесе ыдыс қойылатын торына отырмаңыз немесе шықпаңыз.
- Қыздыру кезінде немесе қолданып болғаннан кейін дереу қыздырғыш элементке қол тигізбеңіз.
- Панельдерінің барлығы дұрыс орнатылмаса, ыдыс жуғыш машинаны іске қолданбаңыз. Ыдыс жуғыш машина жұмыс істеп тұрған кезде есігін абайлап ашыңыз. Су шашырап кетуі қауіпі бар.
- Ашық тұрған есікке ауыр зат қоймаңыз немесе оның үстіне шықпаңыз. Құрылғы алға қарай аударылып кетуі мүмкін.
- Жуылатын заттарды салған кезде:
  - Өткір заттарды есіктің тығыздағышын бүлдірмейтін етіп орналастырыңыз;
  - Өткір пышақтардың саптарын, жарақат алу қаупін азайту үшін жоғары қаратып салыңыз;
- Ескерту: пышақтар және басқа да үшкір заттарды себетке өткір ұштарын төмен қаратып немесе көлденең жатқыза салу қажет.
- Ыдыс жуғыш машинаны қолданғанда пластик заттардың қыздырғыш элементке тиіп кетуіне жол бермеңіз.
- Жуу циклы аяқталғаннан кейін жуғыш зат қорапшасының бос екеніне көз жеткізіңіз.
- Пластик заттардың затбелгісінде "ыдыс жуғыш машинада жууға болады" немесе соған ұқсас нұсқау көрсетілмесе, жууға болмайды. Бұндай нұсқауы жоқ пластик заттардың өндіруші нұсқауларын қараңыз.
- Тек автомат ыдыс жуғыш машиналарға ғана арналған жуғыш және шайғыш заттарды ғана қолданыңыз. Сабынды, кір жуғыш заттарды немесе қолмен жууға арналған заттарды ыдыс жуғыш машинада қолдануға болмайды.

## ҚАУІПСІЗДІК ТУРАЛЫ ОСЫ АҚПАРАТТЫ МҰҚИАТ ОҚЫҢЫЗ ЖӘНЕ ОРЫНДАҢЫЗ ОСЫ НҰСҚАУЛАРДЫ САҚТАП ҚОЙЫҢЫЗ

2\_ қауіпсіздік туралы ақпарат

- Желіден ағытуға арналған басқа құрал тұрақты сымның бойына, кем дегенде контактарының арасында 3 мм орын қалдыра отырып орнатылуға тиіс.
- Балаларды жуғыш және шайғыш заттардан, ашық тұрған ыдыс жуғыш машина есігінен алыс ұстаңыз, себебі құрылғының ішінде өлі де шамалы мөлшерде жуғыш зат қалуы мүмкін.
- Кішкене балалар құрылғымен ойнамас үшін оларды қадағалап отыру қажет.
- Бұл құрылғы жас балалар мен дәрменсіз адамдар, басқаның қадағалауынсыз қолдануға арналмаған.
- Ыдыс жуғыш машинаның жуғыш заттары күшті сілті болып табылады. Оларды жұтып қою өте қауіпті. Тері мен көзге тиіп кетуден сақ болыңыз және ыдыс жуғыш машинаның есігі ашық тұрғанда балаларды алыс ұстаңыз.
- Есікке соғылып қалу қаупі бар болғандықтан, есікті ашық қалдыруға болмайды.
- Зақым келген қорек сымын, қатерлі жағдайдың алдын алу үшін өндіруші немесе оның қызмет көрсету өкілі немесе сол тәрізді білікті маман жүзеге асыруға тиіс.
- Орам материалдарын дұрыс тастаңыз.
- Ыдыс жуғыш машинаны тек көрсетілімі бойынша ғана қолданыңыз.
- Орнату барысында қорек сымын шамадан тыс немесе қатерлі жағдай орын алатындай майыстыруға немесе жалпайтуға болмайды.
- Басқару құралдарына өзгеріс енгізуге болмайды.
- Құрылғыны су жүйесіне жаңа түтіктер жинағын қолданып жалғау керек және ескі түтіктер жинағын қолданбау керек.

## ТАСТАУ

Ыдыс жуғыш машинаның орам материалдарын дұрыс тастаңыз.

Орам материалдарының барлығын қайта өңдеуден өткізуге болады.

Пластик бөлшектерге стандартты халықаралық таңбалар салынған:



- |            |   |
|------------|---|
| <b>PE</b>  | полиэтилен - мысалы, орам материалы                   |
| <b>PS</b>  | полистирол - мысалы, төсем материалы                  |
| <b>POM</b> | полиоксиметилен - мысалы, пластик қапсырмалар         |
| <b>PP</b>  | полипропилен - мысалы, тұз сүзгісі                    |
| <b>ABS</b> | Акрилонитрил-бутадиен-стирол, мысалы, басқару панелі. |



### **ЕСКЕРТУ : Орам материалы балалар үшін қауіпті болуы мүмкін!**

Орам материалын және құрылғыны қайта өңдеу орталығына апарып тастаңыз. Сондықтан да, қорек сымын кесіп, есікті жабу құралын іске жарамсыз етіп тастаңыз.

Картон орам материалдары қайта өңделген қағаздан жасалған, сондықтан да оны қайта өңдеуден өткізуге арналған ескі қағаздарды жинау орталығына апарып тастаңыз.

Осы құрылғыны дұрыс тастау арқылы, құрылғы дұрыс тасталмаған жағдайда орын алуы мүмкін, қоршаған ортаға және адам денсаулығына қауіп төндіретін жағдайлардың болмауына өз үлесіңізді қосасыз.

Осы өнімді қайта өңдеуден өткізуге қатысты толық ақпаратты жергілікті әкімшілікке немесе қоқыс тастау қызметіне хабарласып алыңыз.

## ҚАУІПСІЗДІК ТУРАЛЫ ОСЫ АҚПАРАТТЫ МҰҚИАТ ОҚЫҢЫЗ ЖӘНЕ ОРЫНДАҢЫЗ ОСЫ НҰСҚАУЛАРДЫ САҚТАП ҚОЙҢЫЗ

# МАЗМҰНЫ

**БӨЛШЕКТЕРІ МЕН ФУНКЦИЯЛАРЫ** 5 Ыдыс жуғыш машинаның функциялары

5

**ЫДЫС ЖУҒЫШ МАШИНАНЫ  
ОРНАТУ**

7

- 8 Су құю және төгу
- 9 Орнатуға дайындық
- 10 Панельді орнату және оның өлшемдері
- 11 Есік серіппесін реттеу
- 11 Су төгетін түтіктерді жалғау
- 12 Ыдыс жуғыш машинаны орнату қадамдары
- 13 Ыдыс жуғыш машинаның деңгейін реттеу
- 13 Ыдыс жуғыш машинаны іске қосу
- 14 Су жұмсартқыш
- 15 Су жұмсартқышқа тұз салу
- 16 Шайғыш зат үлестіргішті
- 18 Жуғыш заттың функциясы
- 20 "3 in 1" бағдарламасын қалай қолдану керек
- 21 Үстіңгі сөреге ыдыс салу
- 22 Астыңғы сөреге ыдыс салу
- 22 Ілгектерді жинау
- 22 Ас құралдары себеті
- 23 Ыдыс жуғышта келесі ыдыс-аяқ/ас құралдарын:

**ЖУУ БАҒДАРЛАМАЛАРЫ**

25

- 25 Құрылғыны іске қосу
- 25 Бағдарламаны өзгерту
- 26 Ыдыс жуғыш машинаны сөндіріңіз
- 26 Жуу циклі кестесі

**КҮТІП ҰСТАУ ЖӘНЕ ТАЗАЛАУ**

27

- 28 Бүріккіш түтіктерді тазалау
- 28 Есікті тазалау
- 28 Ыдыс жуғыш машинаны күтіп ұстау

**АҚАУЛЫҚТЫ ТҮЗЕТУ**

30

- 30 Қызмет көрсету орталығына хабарласар алдында
- 32 Қателер коды

**ҚОСЫМША**

33

- 33 Сипаттамалары
- 33 Құрылғының өлшемі

# бөлшектері мен функциялары

## ЫДЫС ЖУҒЫШ МАШИНАНЫҢ ФУНКЦИЯЛАРЫ

### Алдыңғы жағы

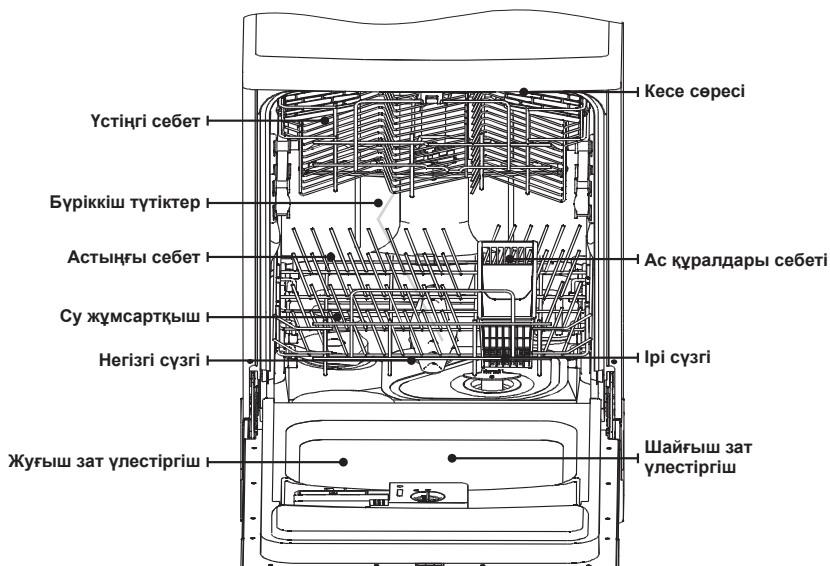

### Арт жағы

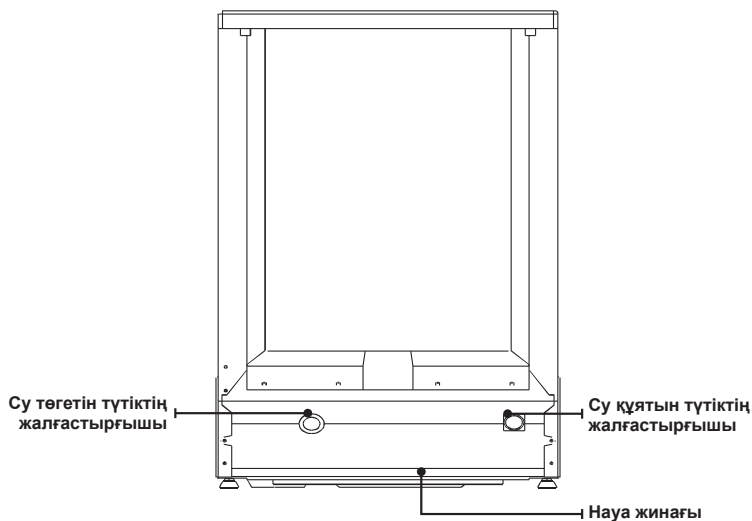

# бөлшектері мен функциялары



1	<b>ЖАРТЫЛАЙ ТОЛТЫРУ ТҮЙМЕШІГІ</b>	Жартылай толтыру режимін таңдау. (Жартылай толтыру режимінде астыңғы бүріккіш түтік іске қосылмайды, сондықтан тек үстіңгі себет ғана толтырылады).
2	<b>КЕШІКТІРІП БАСТАУ ТҮЙМЕШІГІ</b>	Жуу циклін кешіктіріп бастау үшін осы түймешікті басыңыз. Жуу уақытын 24 сағатқа кешіктіріп бастауға болады. Осы түймешікті бір рет басқанда жуу бір сағатқа кешіктіріледі.
3	<b>БЕЙНЕБЕТ ТЕРЕЗЕСІ</b>	Кешіктіріп бастау уақыты, жұмыс істеу индикаторы, күту режимінің коды ("Sb"), қате коды және т.с.с.
4	<b>БАҒДАРЛАМА ТҮЙМЕШІГІ</b>	Түймешікті басып жуу бағдарламасын таңдауға арналған.
5	<b>ҚОСУ/ӨШІРУ ТҮЙМЕШІГІ</b>	Ыдыс жуғыш машинаны іске қосу үшін осы түймешікті басыңыз. бейнебет жанады.
6	<b>"ҚУАТ ҚОСУЛЫ" ШАМЫ</b>	<b>ON/OFF</b> түймешігі басылған кезде жанады.

 **МАҢЫЗДЫ** : Ыдыс жуғыш машина барынша жақсы жұмыс істеуі үшін, ең алғаш қолданар алдында іске қосу нұсқауларын түгел оқыңыз.

# ЫДЫС ЖУҒЫШ МАШИНАНЫ ОРНАТУ



## **ЕСКЕРТУ : Электртоғы қатері**

Ыдыс жуғыш машинаны орнатар алдында тоқты ажыратыңыз.

Бұл нұсқау орындалмаса, мерт болу немесе электртоғына түсу қатері орын алады.



**НАЗАР АУДАРЫҢЫЗ :** Құбыр және электр құрылғыларын тек білікті мамандар ғана орнатуға тиіс.

## **Электртоғына жалғау**



**АБАЙ БОЛЫҢЫЗ**, жеке бас қауіпсіздігін қамтамасыз ету үшін:

ОСЫ ҚҰРЫЛҒЫДА ҰЗАРТҚЫШ СЫМДЫ НЕМЕСЕ АДАПТЕР АШАСЫН ҚОЛДАНБАҢЫЗ.

ЖЕРГЕ ҚОСУҒА АРНАЛҒАН ҮШІНШІ ІСТІКШЕНІ ЕШБІР ЖАҒДАЙДА ҚОРЕК СЫМЫНАН КЕСІП АЛМАҢЫЗ НЕМЕСЕ АЛЫП ТАСТАМАҢЫЗ.

### Электрмен жабдықтауға қойылатын талаптар

Кернеу параметрін электр параметрлері жапсырмасынан қараңыз және кір жуғыш машинаны сай келетін тоққа дұрыс жалғаңыз, тек 12А сақтандырғышты ғана қолданыңыз. Электр желісін сақтандырғышпен жабдықтау керек - тек мыс сымды ғана қолданыңыз. Кеш қосылатын сақтандырғыш немесе айырып-қосқышты қолдану ұсынылады және тек осы құрылғыға арналған жеке желі қарастырылуға тиіс. Электр қосылымы жақын орналасқан қорапшада сақталуға тиіс.

### Электр желісіне жалғау

Үйдегі электр желісінің кернеуі мен жиілігінің, техникалық ақпарат тақтайшасындағы мәндерге сай келетініне және электр желісінің техникалық ақпарат тақтайшасындағы ең үлкен жүктемені көтере алатынына көз жеткізгеннен кейін, ашаны жерге дұрыс қосылған розеткаға сұғыңыз. Егер құрылғыны қосқыңыз келген розеткаға құрылғы ашасы сай келмесе, адаптерді немесе сол сияқты құралды қолданудың орнына розетканы ауыстырыңыз, себебі адаптерді қолданғанда шамадан тыс қызып кету немесе күйіп қалу қаупі бар.

## **Жерге қосуға қатысты нұсқаулар**



**Қолданар алдында құрылғының дұрыс жерге қосылғанын тексеріңіз**



Бұл құрылғыны міндетті түрде жерге қосу керек. Ақаулық орын алғанда немесе сынып қалғанда, жер қосылымы электр ағысына деген қарсы тұрушылықты арттырып, электр қатерінің әсерін азайтады. Бұл құрылғы жерге қосу контакт құралы мен жерге қосу ашасы бар сыммен жабдықталған. Ашаны жергілікті стандарттар мен ережелердің барлығына сай орнатылған және жерге қосылған арнайы розеткаға жалғау керек.



**ЕСКЕРТУ :** Құрылғының жерге қосу контакт құралы дұрыс жалғанбаса, электр тоғына түсу қатері орын алады. Құрылғының жерге дұрыс қосылған-қосылмағанына күмәндансыңыз, білікті электрик немесе қызмет көрсету орталығы маманына хабарласыңыз. Құрылғымен бірге жеткізілген аша розеткаға сай келмесе, ашаға өзгеріс енгізеңіз. Білікті электршіге дұрыс розетканы орнатқызып алыңыз.

# ЫДЫС ЖУҒЫШ МАШИНАНЫ ОРНАТУ

## СУ ҚҰЮ ЖӘНЕ ТӨГУ

### Суық суға қосу

Суық су құюға арналған түтікті бұрамасы 3/4 (дюйм) ағытпаға жалғап, оның орнына мықты қатайтып бұралғанын тексеріңіз. Егер су түтіктері жаңа болса немесе ұзақ уақыт қолданылмаған болса, су тазарып, қоқыстарынан арылғанша суды біраз ағызыңыз. Егер бұл сақтық шарасы орындалмаса, су құятын түтік бітеліп, құрылғы бүлініп қалуы мүмкін.

-  Құрылғымен бірге жеткізілген су құю түтігі аквасейф жүйесімен жабдықталған. Су құятын түтіктің аквасейф түтігінің шүмекке жалғанғанына көз жеткізіңіз.



### Ыстық суға қосу

Құрылғының сумен жабдықтау жүйесін үйдегі ыстық су жүйесіне (орталықтандырылған жүйе, қыздыру жүйесі), егер судың температурасы 60 °C градустан аспаса қосуға болады. Бұндай жағдайда, жуу циклі 15 минутқа қысқарады және жуу нәтижесі сәл төмендейді. Ыстық су жүйесіне қосу үшін, суық су жүйесіне қосу тармағында көрсетілген әрекеттерді орындау керек.

-  Құрылғыны орналастыру Құрылғыны қалаған жеріңізге орнатыңыз. Құрылғының артқы жағын қабырғаға тақатып, екі жағын қатарлас орналасқан жиһаз немесе қабырғаға жақын орнатыңыз. Ыдыс жуғыш машинаны орнату ыңғайлы болу үшін, оның оң немесе сол жағына орналастыруға болатын, су құятын және төгетін түтіктермен жабдықталған.

### Түтіктерде қалған суды қалай ағызуға болады

Егер раковина еденнен 1000 мм биік орналасса, түтіктердегі артық суды раковинаға тура ағызу мүмкін емес. Қалған суды шыныаяқ немесе сай келетін сауытты раковинаның астыңғы жағына қойып, соған ағызып алу керек.

### Су төгу

Су төгетін түтікті жалғаңыз. Су ағып кетпес үшін су төгетін түтікті дұрыс орнату керек. Су құю түтігі жаншылып немесе майысып қалмағанына көз жеткізіңіз.

### Ұзартқыш түтік

Егер су төгу үшін ұзартқыш түтік қажет болса, су төгу түтігіне ұқсас түтікті қолданыңыз. Ол 4 метрден ұзын болмауға тиіс; әйтпесе, ыдыс жуғыш машинаның жуу нәтижесі төмендейді.

### Төлкені жалғау

Ақаба су жүйесіне жалғайтын жер машинаның түбінен 40 см (ең аз) және 100 см (ең көп) биіктікте орналасуы қажет. Су төгу түтігін түтік қапсырмасымен бекіту керек.



## Аквасейф

Аквасейф жүйесі дегеніміз, су ағуға жол бермейтін қауіпсіздік клапаны жүйесі болып табылады. Су құю түтігінен кез келген уақытта су кетсе, қауіпсіздік клапаны су берілімін тоқтатады. Егер су құю түтігі немесе қауіпсіздік клапаны бұзылса, оны алып, ауыстырыңыз.

Су құю түтігін ұзартпаңыз немесе қысқартпаңыз.

## ОРНАТУҒА ДАЙЫНДЫҚ

Ыдыс жуғыш машинаны су құятын құбырға және ақаба су құбырына, электр желісіне жақын орналастыру керек.

Раковина жиһазының бір жағын, ыдыс жуғыш машинаның су төгетін түтіктерін жалғауды оңайлату үшін таңдап алу керек.

 Құрылғымен бірге жеткізілген, орнату үшін қолданылатын керек-жарақтарды түгелдеп алыңыз (панельге арналған ілгек, бұранда).

 **Орнату нұсқауларын мұқият оқыңыз**  
Ас үй қаптамасының өлшемдері және ыдыс жуғыш машина орнатылатын орындар көрсетілген суреттер. Ыдыс жуғыш машинаны орнататын жерге әкелмей тұрып, дайындық жұмыстарын жүзеге асыру керек.

1. Су құятын және төгетін түтіктерді орнату жұмыстарын жеңілдету үшін раковинаға жақын жерді таңдаңыз.

 Ыдыс жуғыш машинаның үстіңгі жағы мен жиһаздың арасында қалатын орын 5 мм және сыртқы есік жиһазбен теңестірілген.

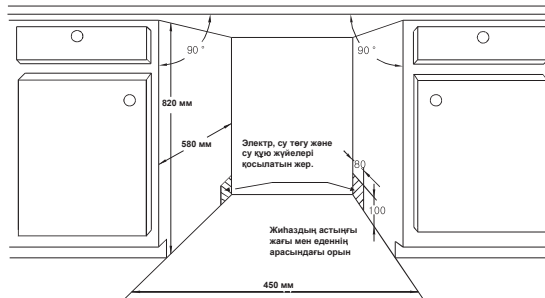

2. Егер ыдыс жуғыш машина ас үй жиһазының бұрышына жақын орнатылса, есік ашылатындай орын қалдыру керек.

 Есік ашылғанда қалатын мин. орын.

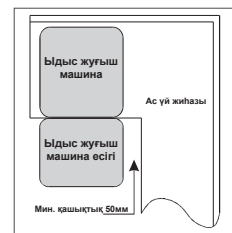

# ЫДЫС ЖУҒЫШ МАШИНАНЫ ОРНАТУ

## ПАНЕЛЬДІ ОРНАТУ ЖӘНЕ ОНЫҢ ӨЛШЕМДЕРІ

1. Панельді суретте көрсетілген өлшемдерге сай орнату керек

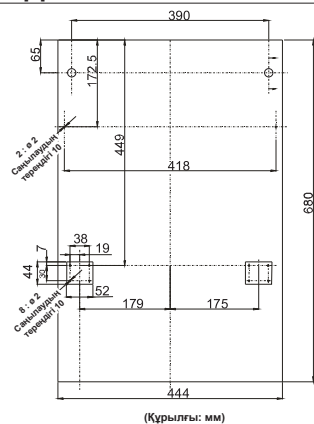

2. Ағаш панельдің ілгегін орнатыңыз да, ілгекті ыдыс жуғыш машинаның сыртқы есігіндегі саңылауға салыңыз).

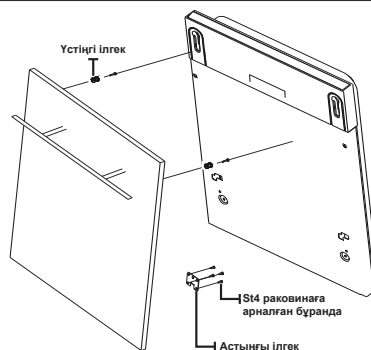

3. Панельді орнатып болғаннан кейін, оны сыртқы есікке бұранда және болттардың көмегімен бекітіңіз.

- 1) қақпағын алыңыз
- 2) бұранданы бұраңыз
- 3) қақпақты орнына қойыңыз

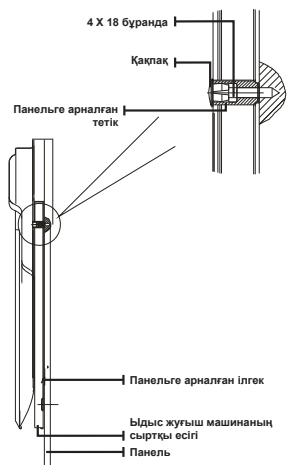

## ЕСІК СЕРІППЕСІН РЕТТЕУ

Есік серіппелері зауытта сыртқы есікке сай келетіндей серпімді етіп реттелген. Ағаш панель орнату қажет болса, есік серіппесінің тартылысын реттеу керек. Темір сымды қатайтып тарту немесе босату үшін, реттегіш бұранданы бұрау арқылы реттегішті тиісті орынға қойыңыз.

-  Есікті шегіне дейін ашқан кезде көлденең қалпында тұрса және қолмен сәл ғана көтерген кезде жабылатындай қалыпқа келсе, бұл есік серіппесінің тартылысы дұрыс реттелгенін білдіреді.

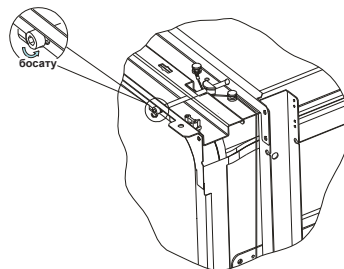

## СУ ТӨГЕТІН ТҮТІКТЕРДІ ЖАЛҒАУ

Су төгетін түтікті диаметрі кем дегенде 4 см ақаба су құбырына жалғаңыз немесе түтікті майыстырмай, бүкпей раковинаға ағатын етіңіз. Құрылғымен бірге жеткізілетін арнайы пластик бекітпені қолданыңыз. Түтіктің бос ұшы 400 және 1000 мм аралығындағы биіктікте орналасуға тиіс, және су кері ағып кетпес үшін суға салынып тұруға тиіс.

-  **НАЗАР АУДАРЫҢЫЗ** : Арнайы пластик түтік бекітпесін, су төгетін түтік жылжып кетіп, су сыртқа төгіліп қалмас үшін қабырғаға мықтап орнату керек.

Су төгетін түтіктің ілгегін раковинаның үстіңгі қаппағының астыңғы жағына жақын орнатыңыз.

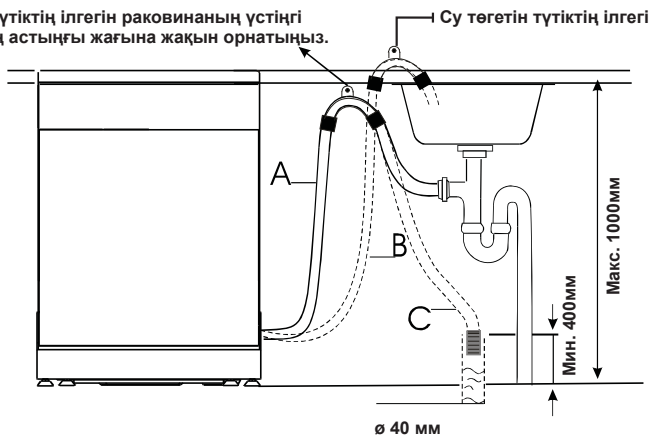

# ЫДЫС ЖУҒЫШ МАШИНАНЫ ОРНАТУ

## ЫДЫС ЖУҒЫШ МАШИНАНЫ ОРНАТУ ҚАДАМДАРЫ

1. Жиһаздың есігін ыдыс жуғыш машинаның есігіне жинақпен бірге жеткізілген қапсырмаларды қолданып орнатыңыз.  
(Ілеспе парақшадан қапсырмалардың қалай орнатылатынын қараңыз.)
2. Есік серіппелерінің тартылысын алты қырлы кілтпен, сағат тілінің бағыты бойынша бұрап, есіктің сол және оң жақ серіппелерін қатайтыңыз.

 Бұлай істемеген жағдайда ыдыс жуғыш машинаға нұқсан келуі мүмкін (2-ші сурет).

3. Су құятын түтікті, су құятын клапанға және суық су жүйесіне жалғаңыз.

 **АБАЙ БОЛЫҒЫЗ** : Аквастоп құралының суық су жүйесіне жалғанғанына көз жеткізіңіз. Су құятын түтіктің екі ұшынан да су ақпайтынына көз жеткізіңіз.

4. Су төгетін түтікті жалғаңыз. “Су төгетін түтіктерді жалғау” тарауын қараңыз.
5. Қуат сымын жалғаңыз.
6. Ыдыс жуғыш машинаны орнына қойыңыз.

 **АБАЙ БОЛЫҒЫЗ** : Еденге сызат түсіріп алмас үшін абай болыңыз.

7. Ыдыс жуғыш машинаның деңгейін реттеңіз. Артқы сирақтарын ыдыс жуғыш машинаның алдыңғы жағынан, жиһаздың оң және сол жақ бұрандаларын бұрап (7А сурет) реттеуге болады. Алдыңғы сирақтарын реттеу үшін, ыдыс жуғыш машина орныққанша алдыңғы сирақтарды бұраңыз (7В сурет).

8. Ыдыс жуғышты мықтап орнату керек.  
Бұл әрекетті екі тәсілмен орындауға болады:

А. Кәдімгі жұмыс алаңы: жұмыс алаңын екі ағаш бұрандамен, жұмыс алаңы ыдыс жуғышқа шамадан тыс салмақ салмайтынына көз жеткізе отырып орнатыңыз (8А-шы сурет).

В. Мәрмәр немесе гранит жұмыс алаңдары: ыдыс жуғыш машинаның бүйір панеліне қапсырманы бекітіп, ыдыс жуғыш машинаны жиһаз корпусына бекітіңіз. Резеңке қалпақты бұрандаға кигізіңіз (8В суреті).

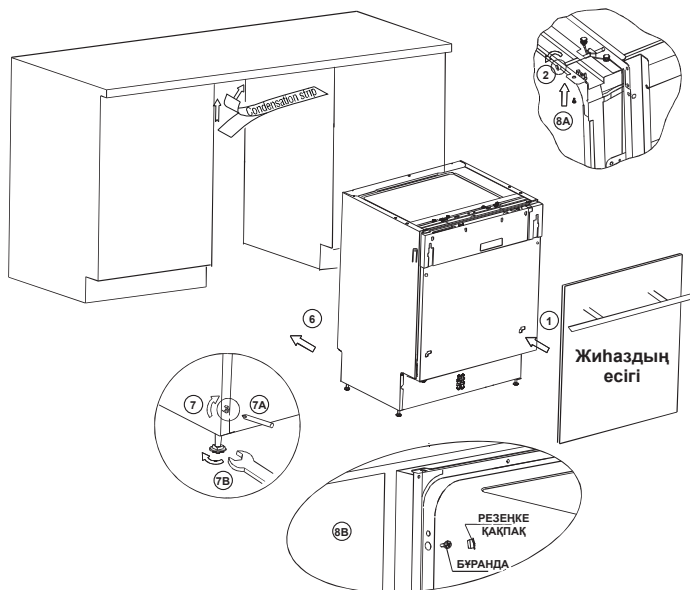

## ЫДЫС ЖУҒЫШ МАШИНАНЫҢ ДЕҢГЕЙІН РЕТТЕУ

 Ыдыс жуғыш машинаның деңгейін, ыдыс сөрелері мен құрылғы дұрыс жұмыс істеу үшін міндетті түрде реттеу керек.

1. Ыдыс жуғыш машина деңгейінің дұрыс орнатылғанын тексеру үшін, есік пен құрылғы ішіндегі сөреге деңгейді анықтайтын құрал қойып көріңіз.

 Тіректерін ең көбі 20мм биіктікке дейін көтеруге болады.

2. Ыдыс жуғыш машинаның деңгейін, оның төрт сирағын жеке-жеке бұрап реттеңіз.

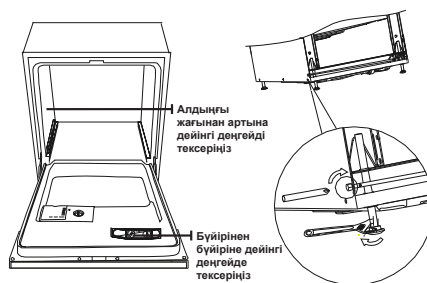

## ЫДЫС ЖУҒЫШ МАШИНАНЫ ІСКЕ ҚОСУ

Ыдыс жуғыш машинаны іске қосардың алдында келесіні тексеру қажет.

1. Ыдыс жуғыш машинаның деңгейінің реттелгенін және орнықтылығын.
2. Су құятын клапанның ашық екенін.
3. Жалғастырғыштардан су ақпай тұрғанын.
4. Сымдардың мықтап жалғанғанын.
5. Тоққа қосылғанын.
6. Су құятын және төгетін түтіктердің бұратылып қалмағанын.
7. Орам материалдары мен жапсырмалардың барлығының ыдыс жуғыш машинадан алынғанын.

 **НАЗАР АУДАРЫҢЫЗ** : Орнатып болғаннан кейін, осы нұсқаулықты құжаттар салынған қалтаға салыңыз. Бұл нұсқаулықтағы ақпарат - пайдаланушылар үшін өте көп көмек.

# ЖУҒЫШ ЗАТ ПЕН СУ ЖҰМСАРТҚЫШТЫ ҚОЛДАНУ

## СУ ЖҰМСАРТҚЫШ

Су жұмсартқышты су кермектігі тетігін қолданып қолмен баптау керек.

Су жұмсартқыш судың құрамындағы құрылғыға зиянды немесе оның қызметінің тиімділігін төмендететін минералдар мен тұздарды арылтуға арналған. Осы минералды заттар мен тұздардың мөлшері неғұрлым көп болса, судың кермектігі да соғұрлым жоғары болады. Су жұмсартқыш аймағыңыздағы су кермектігіне сәйкес бапталуға тиіс. Аймағыңыздағы су кермектігі туралы мәліметтерді жергілікті су шаруашылығын басқаратын мекемеден ала аласыз.

### Тұздың салынатын мөлшерін реттеу

Ыдыс жуғыш машина қолданылатын судың кермектігіне қарай тұз тұтыну мөлшерін реттейтін етіп жасалған. Бұл тұз тұтыну мөлшерін тиімді деңгейге қою мен реттеу үшін қажет, сондықтан тұз тұтыну мөлшерін төмендегі жолмен орнатыңыз:

1. Тұз сауытының қақпағын бұрап алыңыз.
2. Сауыттың сыртында көрсеткі (мына суретке қараңыз) салынған тетік бар, егер қажет болса, осы тетікті қолданылатын судың кермектігіне қарай сағат тілінің бағытына қарсы "-" белгішесінен "+" белгішесіне дейін бұраңыз. Судың кермектігін төмендегі сызба бойынша реттеуді ұсынамыз:

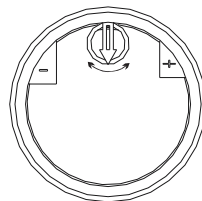

СУДЫҢ КЕРМЕКТІГІ				Тетіктің орналасуы	Тұзды қолдану мөлшері (грамм/цикл)	Автономды (циклдер/1 кг)
° dH	° fH	° Кларк	ммоль/л			
0~8	0~14	0~10	0~1.4	/	0	/
8~22	14~39	10~28	1.4~3.9	-	20	50
22~45	39~80	28~56	3.9~8	Орт.	40	25
45~60	80~107	56~75	8~11	+	60	16



1° dH = 1.25

1° Clark = 1.78

1° fH = 0.178  
ммоль/л

dH : Неміс градусы

fH : Франция градусы

Кларк: Британия градусы



Судың кермектігі туралы ақпарат алу үшін жергілікті сумен жабдықтау мекемесіне хабарласыңыз.



Ыдыс жуғыш машинаның бұл үлгісінде су жұмсартқыш болмаса, бұл тарауды қарамауға болады.



#### СУ ЖҰМСАРТҚЫШ

Судың кермектігі әр жерде әр түрлі болады. Ыдыс жуғыш машинада кермек су қолданылса, ыдыс-аяқ пен ас құралдарына қақ тұрады. Құрылғы судың құрамындағы әк пен минералдарды кетіру үшін арнайы жасалған тұзды қолданатын су жұмсартқышпен жабдықталған.

## СУ ЖҰМСАРТҚЫШҚА ТҰЗ САЛУ

Әрқашан ыдыс жуғыш машинаға арналған тұзды қолданыңыз.

Тұз сауыты астыңғы тордың астында орналасқан және оны төмендегідей толтыру керек:

### НАЗАР АУДАРЫҢЫЗ

- Тек ыдыс жуғыш машинаға арналған тұзды ғана пайдаланыңыз! Ыдыс жуғышқа арналмаған басқа тұз түрлері, әсіресе, ас тұзы су жұмсартқышқа зиян келтіреді. Жарамсыз тұзды қолдану салдарынан орын алған ақауларға өндіруші ешбір кепілдік бермейді және жауапкершілік көтермейді.
- Тұз сауытына толық жуу бағдарламаларының бірін қосар алдында ғана тұз салыңыз. Бұл тұз түйірлерінің немесе тұзды судың машина түбіне төгіліп, төгілген жерінде ұзақ уақыт жатып тоттануды болдырмауы үшін қажет.
- Бірінші жуу циклі аяқталғаннан кейін басқару панелінің шамы сөнеді.

1. Астыңғы себетті алыңыз, содан кейін тұз сауытының қақпағын бұрап алыңыз.

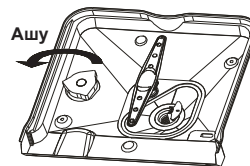

2. Сауытты алғаш рет толтырған кезде, оның 2/3 дейін су құйыңыз (шамамен 500 мл).

3. Құйғыштың (бірге жеткізіледі) ернеуін тесікке кіргізіп, шамамен 1,2 кг тұз қосыңыз. Тұз сауытынан аздап су төгілуі мүмкін, бұл қалыпты жағдай.

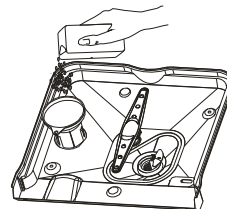

4. Қақпағын орнына мықтап бұраңыз.

5. Әдетте тұз индикаторының шамы тұз сауытына тұз салынғаннан кейін 2-6 күн өткенде сөнеді.



- Тұз сауытын басқару панеліндегі тұз индикаторы жанған кезде қайта толтыру керек. Тұз сауыты жеткілікті толған жағдайда да, тұз индикаторы тұз әбден еріп біткенше сөнбеуі мүмкін. Егер басқару панелінде тұз индикаторы (кей үлгілерде) жоқ болса, тұз сауытын ыдыс жуғыш машина орындаған жуу циклдарына қарап (келесі сызбаға қараңыз) толтыруға болады.
- Егер тұз шашыраса, оны сүртіп алу үшін сорғыту бағдарламасын орындауға болады.

# ЖУҒЫШ ЗАТ ПЕН СУ ЖҰМСАРТҚЫШТЫ ҚОЛДАНУ

## ШАЙҒЫШ ЗАТ ҮЛЕСТІРГІШТІ

### Шайғыш зат функциясы

Шайғыш зат соңғы шаю циклі кезінде, әбден шаю және дақ-жолақсыз құрғату үшін автоматты түрде қосылады.

**⚠ НАЗАР АУДАРЫҢЫЗ** : Ыдыс жуғышқа арналған фирмалық шайғыш заттарды ғана пайдаланыңыз. Шайғыш зат сауытына ешбір басқа зат (мысалы, ыдыс жуғышты тазалағыш зат, сұйық тазалағыш заттар) салмаңыз. Бұл құрылғыға нұқсан келтіруі мүмкін.

### Шайғыш зат үлестіргішін толтыру

Басқару панелінде шайғыш зат таусылғанда жанатын индикатор жанып тұрмаса, шайғыш заттың мөлшерін қақпақтың қасында орналасқан “D” таңбасы бар оптикалық деңгей көрсеткіштің түсіне қарап анықтауға болады. Шайғыш зат сауыты толып тұрған кезде, индикатордың түсі күңгірт болады. Шайғыш зат азайған сайын күңгірт нүктенің көлемі кішірейе түседі. Шайғыш заттың деңгейін ешқашан 1/4 мөлшерінен төмендетпеңіз.

Шайғыш зат азайған сайын шайғыш зат деңгейінің индикаторының үстіндегі қара нүктенің көлемі төмендегі суретте көрсетілгендей өзгереді:

- Толы
- 3/4 мөлшеріне дейін
- 1/2 мөлшеріне дейін
- 1/4 мөлшеріне дейін : Дақ қалмас үшін қайта толтыру керек
- Бос

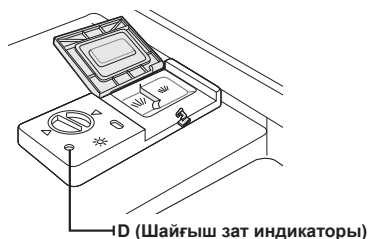



## ШАЙҒЫШ ЗАТ ҮЛЕСТІРГІШ

1. Үлестіргішті ашу үшін қақпағын “ашық” (сол жақ) көрсеткіге қарай бұрап, көтеріп шығарыңыз.



2. Шайғыш затты үлестіргішке ернеуінен асырмай абайлап құйыңыз.

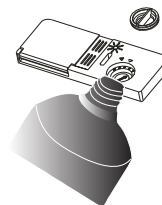

3. Қақпақты “ашық” көрсеткісіне келтіре отырып салыңыз да, “жабық” (оң) көрсеткісіне қарай бұраңыз.

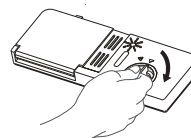

Шайғыш зат соңғы шаю циклы кезінде, су тамшылары ыдыс бетіне тұрып, дақ немесе жолақ қалдыруын болдырмау үшін қосылады. Ол сондай-ақ, суды ыдыстың бетінен кетіру арқылы оны жақсы құрғатуға көмектеседі.

Ыдыс жуғыш машинаңыз сұйық шайғыш затты қолданатын етіп жасалған. Шайғыш зат үлестіргіші есіктің ішкі жағында, жуғыш зат үлестіргішінің қасында орналасқан. Үлестіргішті толтыру үшін қақпағын ашыңыз да, оған шайғыш зат деңгейін көрсететін индикатор қара түске енгенше шайғыш заттан құйыңыз. Шайғыш зат сауытының сыйымдылығы шамамен 130 мл.

Үлестіргішті ернеуінен асырмай толтырыңыз, себебі тым сабынды болып кетуіне әкелуі мүмкін. Төгіліп қалса дымқыл шүберекпен сүртіп алыңыз. Ыдыс жуғыш машинаның есігін жаппай тұрып, қақпағын орнына салуды ұмытпаңыз.

**⚠ НАЗАР АУДАРЫҢЫЗ :** Келесі жуу циклі кезінде көпіршімес үшін, шайғыш затты салып жатқанда төгілген затты су тартатын шүберекке сіңіріп алыңыз.

### Шайғыш зат үлестіргішін реттеу

Шайғыш зат үлестіргіштің төрт параметрі бар. Үлестіргішті әрқашан 3-ші қалыпқа қойып іске қосыңыз. Ыдыста дақ қалса немесе дұрыс келпесе, шайғыш зат үлестіргішінің қақпағын ашып, тетігін 4-ші қалыпқа қою арқылы шайғыш заттан тағы салыңыз. Біз 3-ші параметрге қоюды ұсынамыз (Зауыттық параметрі: “3”).



- Жуғаннан кейін ыдыс-аяқтың үстінде су тамшылары немесе әк дақтары қалса, шайғыш зат мөлшерін көбейтіңіз. Ыдыс-аяқ үстінде ақшыл жолақтар болса немесе шыны ыдыс-аяқ үстінде және пышақтардың жүзінде көкшіл дақтар қалса, шайғыш зат мөлшерін азайтыңыз.

# ЖУҒЫШ ЗАТ ПЕН СУ ЖҰМСАРТҚЫШТЫ ҚОЛДАНУ

## ЖУҒЫШ ЗАТТЫҢ ФУНКЦИЯСЫ

Химиялық заттардан тұратын жуғыш заттар, кір-қоқыстарды тазалап, ыдыс жуғыш машинадан шығару үшін қажет. Сатудағы жуғыш заттардың көпшілігі осы мақсатта қолдануға жарайды.



**ЕСКЕРТУ** : Ыдыс жуғыш машинаға арналған жуғыш зат жеміргіш болады! Оны балалардың қолы жетпейтін жерде сақтаңыз.



### Жуғыш затты дұрыс қолдану

Ыдыс жуғыш машинаға арналған жуғыш заттарды ғана пайдаланыңыз. Жуғыш заттарды ескіртпей, құрғақ күйде сақтаңыз. Ыдысты жууға дайын болмасаңыз, ұнтақ жуғыш затты үлестіргішке салмаңыз.

## Жуғыш концентрат

Химиялық құрамына қарай жуғыш заттарды екі негізгі түрге бөлуге болады:

- жеміргіш құраластардан тұратын, сілті негізінде жасалған дәстүрлі жуғыш заттар
- сілтісі аз, табиғи ферменттен тұратын жуғыш зат концентраты

“Қалыпты” жуу бағдарламаларын жуғыш концентратты қолданып іске қосқанда, қоршаған ортаға келетін зиян азаяды және ыдыстарға да жақсы; бұл жуу бағдарламалары жуғыш концентраттың құрамындағы қоқысты ерітетін ферменттердің сипатына арнайы негізделіп жасалған. Осы себепке байланысты жуғыш концентрат қолданылатын “қалыпты” жуу бағдарламалары, “қарқынды” бағдарламаларды қолданғанда қол жеткізуге болатын нәтижеге қол жеткізе алады.

## Жуғыш таблеткалар

Әр түрлі өндірушілер өндірген жуғыш таблеткалардың еру уақыты да әр түрлі болады. Сол себепті, қысқа жуу бағдарламалары қолданылғанда, кейбір жуғыш таблеткаларды пайдалану күткен нәтижеге жеткізбейді. Сондықтан, жуғыш таблеткаларды қолданғанда, жуғыш заттардың қалдықтарын әбден кетіру үшін ұзақ мерзімдік жуу бағдарламаларын қолданыңыз.

## Жуғыш зат үлестіргіші

Сауытты әр жуу циклін бастамай тұрып, “Жуу циклінің кестесіндегі” нұсқауларға сай толтырып отыру қажет. Ыдыс жуғыш машинаңыз әдеттегі ыдыс жуғыш машиналарға қарағанда, жуғыш зат мен шайғыш затты аз тұтынады. Әдетте қалыпты толтырылған ыдыс жуғыш машинаға тек бір ас қасық жуғыш зат салынады. Сонымен қатар, қатты ластанған ыдыс-аяқты жуу үшін көбірек жуғыш зат қажет. Жуғыш затты әрқашан ыдыс жуғыш машинаны іске қосардың алдында ғана салыңыз, әйтпесе жуғыш зат дымқылданып, дұрыс ерімеуі мүмкін.

## Жуғыш заттың қолданылатын мөлшері

1. Егер қақпағы жабық тұрса: босату түймешігін басыңыз. Қақпақтың серіппесі ашылады.

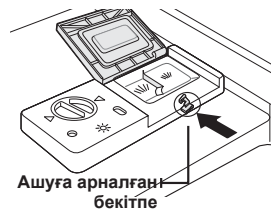

2. Жуғыш затты әрқашан әр жуу циклын бастауға сәл қалғанда салыңыз. Ыдыс жуғыш машинаға арналған фирмалық жуғыш заттарды ғана пайдаланыңыз.

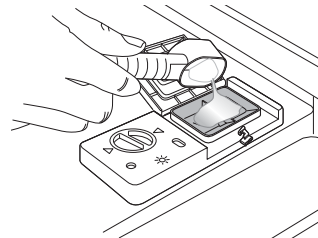

## Жуғыш заттан салыңыз

1. Жуғыш зат үлестіргішіне жуғыш заттан салыңыз. Таңба оң жақта көрсетілгендей мөлшерлеме деңгейін көрсетеді:

- A. Негізгі жуу циклына арналған жуғыш затты салуға арналған бөлік, "MIN" шамамен 20г жуғыш затты білдіреді.
- B. Алдын ала жуу циклына арналған жуғыш затты салуға арналған бөлік, шамамен 5г жуғыш зат.

-  Ыдыстар қатты кірлесе, алдын ала жуу циклының жуғыш затын салуға арналған бөлікке қосымша жуғыш заттан салыңыз. Бұл жуғыш зат алдын ала жуу циклі кезінде қосылады.

-  Жуғыш заттың орамында көрсетілген, өндірушінің пайдалану мөлшері мен сақтау жөніндегі ұсыныстарын орындаңыз.

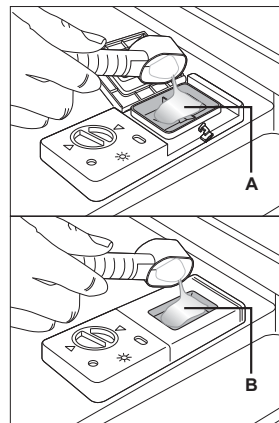

2. Қақпақшаны қойыңыз да жабылғанға дейін үстінен басыңыз.

-  Соңғы беттен жуғыш заттың бір бағдарламаларда қолданылатын мөлшері туралы ақпаратты көре аласыз. Ластану деңгейі мен су кермектігінің түріне байланысты өзгешеліктер болуы мүмкін екенін есте ұстаңыз. Жуғыш заттың орамындағы өндіруші нұсқауларын орындаңыз.

# Жуғыш зат пен су жұмсартқышты қолдану

## Жуғыш заттар

Жуғыш заттардың 3 түрі бар.

1. Фосфат және хлор қосылған.
2. Фосфаты бар және хлор қосылмаған.
3. Фосфат және хлор қосылмаған.

Әдетте жаңа ұнтақ жуғыш заттың құрамында фосфат болмайды. Фосфаттың су жұмсартқыш функциясы берілмеген. Бұндай жағдайда, судың кермектігі 6 dH ғана болса да, тұз сауытына тұз салуды ұсынамыз. Егер кермек сумен бірге фосфаты жоқ жуғыш зат қолданылса, ыдыстар мен стакандарда ақ дақтар жиі қалады. Бұндай жағдайда жуу нәтижесі жақсы болуы үшін жуғыш заттан көбірек қосып салыңыз. Хлорсыз жуғыш заттарды қолданғанда сөл ғана ағартады. Оңай жуылмайтын және түрлі-түсті дақтар толық тазаланбайды. Бұндай жағдайда температурасы жоғарылау бағдарламаны тандаңыз.

## "3 IN 1" БАҒДАРЛАМАСЫН ҚАЛАЙ ҚОЛДАНУ КЕРЕК

Ыдыс жуғыш машинаңыз "3 in 1" бағдарламасымен жабдықталған, бұған тұз бен шайғыш зат емес, "3 in 1" таблеткасы қолданылады. Бұл ыдыс жуғыш машина "3 in 1" таблеткасына арналған сауытпен қосымша жабдықталған.

 Тек "3 in 1" бағдарламасы ғана "3 in 1" таблеткасын қолданады. "3 in 1" таблеткасын басқа бағдарламада қолдансаңыз, құрылғы жұмысы жақсы нәтиже бермейді.

1. Төмендегі сызбаға қарап, "3 in 1" таблеткасына арналған сауытты үстіңгі себетке іліңіз.

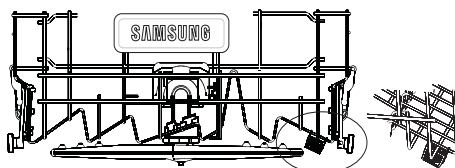

2. Төмендегі сызбаға қарап, үстіңгі бүріккіш түтікті және сауытты, "3 in 1" таблеткасына арналған сауытқа кедергі жасамайтын етіп айналдырыңыз.

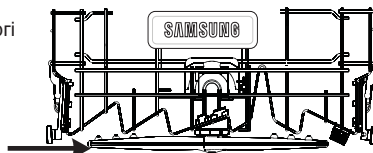

3. "3 in 1" таблеткасын сауытқа салыңыз да, содан кейін "3 in 1" бағдарламасын бастаңыз.

 "3 in 1" аралас / Тығыз жуғыш заттар қолданылған кезде, Аралас жуғыш заттардың көлемі сауытқа сиятынына және сауытты сындырып жібермейтініне көз жеткізіңіз.

 **НАЗАР АУДАРЫҢЫЗ :** Жуғыш заттардың барлығын балалардың қолы жетпейтін жерге сақтаңыз.  
Жуғыш затты әрқашан ыдыс жуғыш машинаны іске қосар алдында ғана салыңыз.

# ЫДЫС ЖУҒЫШ МАШИНА ТОРЫНА ЫДЫС САЛУ

Ыдыс жуғыш машина жақсы жұмыс істеуі үшін оған ыдыс салғанда төмендегі нұсқауларды орындаңыз. Сәрелер мен ас құралдары себеттерінің функциялары мен сыртқы түрі сіздің үлгіңізден өзгеше болуы мүмкін.



**Ыдыс жуғыш машина торын толтырар алдында және толтырғаннан кейін де назар аударыңыз** Тағамның көп мөлшерде қалған қалдықтарын қырып алыңыз. Ыдыс-аяқты ағын сумен шаюдың қажеті жоқ. Ыдыс жуғыш машинаға заттарды төмендегіше салыңыз:

1. Шыныаяқ, стакан, кәстрөл/таба т.с.с. сияқты заттарды төңкеріп қойыңыз.
2. Дөңес немесе ойыс жерлері бар ыдыс-аяқтан су ағып кету үшін жантайтып қойыңыз.
3. Оларды аударылып кетпес үшін мықтап орналастыру керек.
4. Мұндай ыдыс-аяқ жуу циклы кезінде бүріккіш түтіктердің айналуына кедергі жасамауға тиіс.

Тым кішкене заттарды ыдыс жуғыш машинада жумау керек, себебі олар сәреден оңай түсіп кетуі мүмкін.



## Ыдыс-аяқтарды алу

Үстіңгі жақтағы ыдыс-аяқты алып жатқан кезде, астыңғы жақтағы ыдыс-аяққа су тамшыламас үшін әуелі астыңғы себетті, содан кейін үстіңгі жақтағы ыдыстарды алуды ұсынамыз.

## ҮСТІҢГІ СӨРЕГЕ ЫДЫС САЛУ

Үстіңгі сөре стакан, кофе және шай кеселері мен табақтары, сонымен қатар табақ, кішкене шыныаяқтар аласа кәстрөлдер (егер қатты лас болмаса) тәрізді осал және жеңіл заттарды қоюға арналған.

Ыдыстар-аяқтарды су бүркіген кезде жылжып кетпейтіндей етіп орналастырыңыз. Стакандар, кеселер мен шыныаяқтарды әрқашан төмен қаратып қойыңыз.

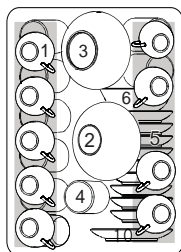

ІШКЕ



- 1 Шыныаяқ
- 2 Кішкене шыныаяқ
- 3 Үлкенірек шыныаяқ
- 4 Стакан
- 5 Табақшалар
- 6 Табақ

## Үстіңгі сөрені реттеу

Қажет болса, үстіңгі сөреге немесе астыңғы сөреге қойылатын үлкен ыдыс-аяққа көбірек орын қалдыру үшін үстіңгі сөренің биіктігін реттеуге болады. Үстіңгі тордың тұтқасын төмен немесе жоғары көтеру арқылы реттеуге болады. Ұзын заттарды, ас құралдарын, салат қалақшаларын не пышақтарды бүріккіш түтіктің жұмысына кедергі келтірмеу үшін сөреге қою керек.

Қажет болмаған жағдайда, сөрені артқа жинап қоюға немесе алып қоюға болады.



1-ШІ ОРЫН



2-ШІ ОРЫН

# ЫДЫС ЖУҒЫШ МАШИНА ТОРЫНА ЫДЫС САЛУ

## АСТЫҒЫ СӨРЕГЕ ЫДЫС САЛУ

Жуылуы қиын үлкен заттарды астыңғы сөреге салуды ұсынамыз: кәстрөлдер мен табалар, табақтар мен шыныаяқтарды суретте көрсетілгендей оң жаққа орнатыңыз.

Ас табақтары мен қақпақтарды үстіңгі бүріккіш түтіктің айналуына кедергі келтірмес үшін сөрелердің бүйір жақтарына салған дұрыс.

Кәстрөл, шаралар т.с.с. заттарды аузын төмен қаратып салу керек.

Терең кәстрөлдердің суы ағып кетуі үшін жантайтып салу керек.

Астыңғы сөрени жинау функциясы, астыңғы қатарларды жинап үлкен ыдыстарды немесе көбірек кәстрөл немесе таба салуға мүмкіндік береді.

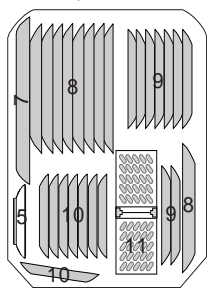

ІШКЕ  
↑

- 7 Сопақ табақ
- 8 Ас табақтары
- 9 Көже табақтары
- 10 Десерт табақтары
- 11 Ас құралдары себеті

## ІЛГЕКТЕРДІ ЖИНАУ

Кәстрөлдер мен табаларды салу үшін ілгектерді төмен қайырып қоюға болады.

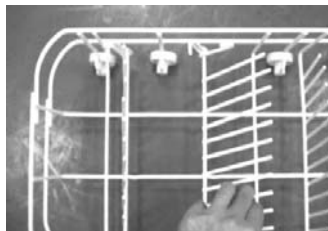

## АС ҚҰРАЛДАРЫ СЕБЕТІ

Ас құралдарын ас құралдары себетіне саптарын төмен қаратып салу керек: Егер сөрениң бүйір себеті бар болса, қасықтарды тиісті ұяларға жеке-жеке салуға және ерекше ұзын құралдарды үстіңгі сөрениң алдыңғы жағына көлденең жатқызып салуға болады.

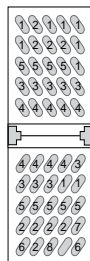

ІШКЕ  
↑

- |                 |            |
|-----------------|------------|
| 1 Шанышқылар    | 5 Пышақ    |
| 2 Көже қасығы   | 6 Ас қасық |
| 3 Десерт қасығы | 7 Ожау     |
| 4 Шай қасығы    | 8 Шанышқы  |





**ЕСКЕРТУ**

Сөрениң астынан ешқандай зат шығып тұруға тиіс емес.

## ЫДЫС ЖУҒЫШТА КЕЛЕСІ ЫДЫС-АЯҚ/АС ҚҰРАЛДАРЫН:

Жууға болмайды	Сонша тиімді емес
Сабы ағаштан, мүйізден, фарфордан немесе ақықтан жасалған ас құралдары. Қызуға төзімсіз пластик заттар. Қызуға төзімді емес ескі және бөліктері желімделіп құрастырылған ас құралдары. Байлаулы ас құралдары немесе ыдыс-аяқ. Қалайы немесе мыс заттар. Қорғасынды хрусталь. Тоттанатын темір заттар. Ағаш табақтар. Синтетикалық талшықтардан жасалған заттар.	Көп жуғаннан кейін кейбір стакандардың өңі кетуі мүмкін. Күміс және алюминий бөлшектердің түсі жуған кезде өзгеруге бейім келеді. Жалатылған ыдыс-аяқтар ыдыс жуғыш машинада жиі жуылса әрі кетуі мүмкін.

-  Темекінің күлі, балауыз, ликер немесе бояу тәрізді заттар ластаған заттарды салмаңыз. Жаңа ыдыс сатып алғанда, олардың ыдыс жуғыш машинада жууға жарамдылығын тексеріңіз.
-  Ыдыс жуғыш машинаны шамадан тыс толтырмаңыз. Құрылғыда тек 8 стандартты ыдыстарға арналған ғана орын бар. Ыдыс жуғыш машинада жууға жарамсыз ыдыстарды салмаңыз. Бұл жуу нәтижесі жақсы болуы және қуатты тиімді жұмсау үшін қажет.
-  **Ас құралдарын және ыдыс-аяқтарды салу**  
Ыдыс-аяқты салар алдында:  
Тағамның үлкен қалдықтарын тазалау керек  
Жанып жабысып қалған тағам қалдықтарын қазаншаларға салып жібітіп алыңыз

### Ыдыстар мен ас құралдарын салған кезде

Ыдыс-аяқ пен ас құралдары айналып тұратын бүріккіш түтіктерге кедергі жасамауы керек.

Кесе, стакан, кәстрөл, шыны аяқтар, т.с.с. тәрізді шұңғыл ыдыстардың ауыздарын, сауыттың ішіне немесе ыдыстың түбіне су жиналмау үшін төмен қаратып салыңыз.

-  Ас құралдары ыдыс-аяқтардың ішінде, не олар бірінің үстінде бірі жатпауы керек
  - Стакандарға зиян келтірмеу үшін, бір-біріне тигізбей салу керек.
  - Оңай жуылмайтын үлкен заттарды астыңғы сөреге салу керек.
  - Үстіңгі сөре стакан, кофе мен шай кеселері тәрізді осал әрі жеңілірек ыдыстарды салуға арналған.



### НАЗАР АУДАРЫҢЫЗ

Тігінен орналастырылған ұзын жүзді пышақтар – қауіп-қатердің бірден бір көзі! Ұзын және/не ет бұзатын не турайттын пышақтар тәрізді өткір заттарды үстіңгі себетке көлденеңінен орналастыру қажет.

# ЫДЫС ЖУҒЫШ МАШИНА ТОРЫНА ЫДЫС САЛУ

## Стакандар мен басқа ыдыстарға нұқсан келу

ЫҚТИМАЛ СЕБЕПТЕРІ	ШЕШІМІ
<ul style="list-style-type: none"><li>Шынының түрі немесе өндіру үрдісі. Жуғыш заттың химиялық құрамы.</li><li>Судың температурасы және ыдыс жуу бағдарламасының ұзақтығы.</li></ul>	<ul style="list-style-type: none"><li>Өндірушісі “ыдыс жуғыш машинада жууға болады” деп көрсеткен шыны немесе фарфор ыдысты ғана қолданыңыз</li><li>“Ыдыстарға жайлы” деп көрсетілген жеңіл жуғыш заттарды ғана қолданыңыз. Егер қажет болса, жуғыш зат өндірушісінен қосымша ақпарат алыңыз.</li><li>Жуу температурасы төмен бағдарламаны таңдаңыз.</li><li>Ыдысқа зақым келмес үшін, бағдарлама аяқталғаннан кейін шыны ыдыс-аяқ пен ас құралдарын ыдыс жуғыш машинадан дереу алыңыз.</li></ul>

## Жуу бағдарламасының аяқталуы

Жуу циклі аяқталған кезде ыдыс жуғыштың сигналы 8 секунд естіліп, содан кейін тоқтайды да, “Sb”(Күту режимі) көрсетіледі. Құрылғыны **ON/OFF** (ҚОСУ/СӨНДІРУ) түймешігін басып сөндіріңіз, су берілімін тоқтатыңыз және ыдыс жуғыш машина есігін ашыңыз. Ыдыс жуғыш машинадағы ыдыстарды шығармай тұрып бірнеше минут күтіңіз, себебі ыдыстар мен құралдарға ыстық тұрған кезінде қол тигізсеңіз осал келеді. Сондай-ақ олар жақсы құрғатылады.





# жуу бағдарламалары

## ҚҰРЫЛҒЫНЫ ІСКЕ ҚОСУ

Жуу циклін бастау...

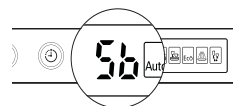
1. Астыңғы және үстіңгі себеттерді тартып шығарыңыз да, ыдыс-аяқты салып, орнына қайта итеріңіз. Ыдыстарды әуелі астыңғы себетке, содан кейін үстіңгі себетке салуды ұсынамыз ("Ыдыс жуғыш машинаға ыдыс салу" тарауын қараңыз).
2. Жуғыш заттан салыңыз ("Түз, жуғыш зат және шайғыш зат" тарауын қараңыз).
3. Ашаны розеткаға сұғыңыз. Электр қуаты 220-240 В АТ 50 Гц, розетканың техникалық сипаттамасы 12 А 250 В АТ. Су құятын шүмекті шегіне дейін ашыңыз.
4. Есікті ашыңыз, **ON/OFF** түймешігін басыңыз, **ON/OFF** шамы жанады. (Осы кезде бейнебетте "Sb"(Күту режимі) көрсетіледі.)  
**PROG.** түймешігін басыңыз. Қажетті "Жуу циклін" таңдайтын түймешік.  
(мына тарауды қараңыз: "Жуу циклінің кестесі".)
5. Сәл ғана күшпен итеріп, есікті дұрыс жабыңыз.





-  Есік дұрыс жабылған кезде сырт еткен дыбыс шығуға тиіс.
6. Жуу циклі аяқталған кезде, "Sb" көрсетіледі, **ON/OFF** түймешігін басып сөндіруге болады.

## БАҒДАРЛАМАНЫ ӨЗГЕРТУ

Шарты : Орындалып тұрған цикл басталғаннан бері көп уақыт өтпесе ғана өзгертуге болады. Әйтпесе, жуғыш зат әлдеқашан құйылып, құрылғыдағы ыдыс жуылған су әлдеқашан төгілген болуы мүмкін. Бұндай жағдайда, жуғыш зат үлестіргішке қайта жуғыш зат салу керек ("Жуғыш затты салу" тарауын қараңыз).

Есікті ашыңыз, бағдарламаны біржола тоқтату үшін **PROG.** (БАҒД.) түймешігін үш секундтан артық басыңыз, содан кейін бағдарламаны қажетті цикл параметріне қоюға болады ("Жуу циклін бастау..." тарауын қараңыз). Содан кейін есікті жабыңыз.

-  Есікті жуу циклі кезінде ашсаңыз, машина кідіреді. Есікті жапқан соң, машина 10 секундтан кейін жұмысын жалғастырады.
-  7 бағдарлама шамы ыдыс жуғыш машинаның қалып-күйін көрсетеді:
- a) Барлық бағдарлама шамдары сөндірулі → күту режимі
  - b) Бір бағдарламаның шамы қосулы → үзіліс
  - c) Бір бағдарламаның шамы жыпылықтап тұр → жұмыс істеп тұр
-  Егер барлық шамдар жыпылықтай бастаса, машинада ақау барын көрсетеді, қызмет көрсету орталығына хабарласпай тұрып машинаны тоқтан ажыратыңыз және су берілімін тоқтатыңыз.

## Ыдыс қосып салу

Ұмыт қалған ыдысты кез келген уақытта, жуғыш зат үлестіргіші ашылмай тұрып қосып салуға болады.

1. Жуу циклін тоқтату үшін есікті сәл ашыңыз.
2. Бүріккіш түтіктер жұмыс істеуін тоқтатқан кезде, есікті толық ашуға болады.
3. Ұмыт қалған ыдыс-аяқты салыңыз.
4. Есікті жабыңыз, он секундтан кейін ыдыс жуғыш машина жұмыс істейді.

 **ЕСКЕРТУ** : Жуу циклі кезінде есікті ашу қауіпті, себебі ыстық суға күйіп қалуыңыз мүмкін.

# жуу бағдарламалары

## ЫДЫС ЖУҒЫШ МАШИНАНЫ СӨНДІРІҢІЗ

Сандық бейнебетте "Sb"(күту режимі) көрсетіледі, бағдарлама осы кезде ғана аяқталады.

- Ыдыс жуғыш машинаны **ON/OFF** (ҚОСУ/СӨНДІРУ) түймешігін басып сөндіріңіз.
- Су құятын шүмекті жабыңыз!



**Есікті абайлап ашыңыз. Есік ашылған кезде ыстық бу шығып кетуі мүмкін!**

- Ыстық ыдыстар соққыға осал келеді. Сондықтан да, ыдыстарды құрылғыдан шығарар алдында 15 минут күтіп суытып алу керек.
- Ыдыс жуғыш машинаның есігін ашыңыз да, ыдыстарды шығармас бұрын есікті жартылай ашқан күйі бірнеше минут күтіңіз. Сонда ыдыстар салқындап, құрғату нәтижесі де жақсара түседі.
- Ыдыс жуғыш машинаны босату



Ыдыс жуғыш машинаның іші дымқыл болады, бұл қалыпты жағдай.

Әуелі астыңғы себетті, содан кейін үстіңгі себетті босатыңыз. Сонда астыңғы себеттегі ыдыстарға үстіңгі себеттен су тамып кетпейді.

## ЖУУ ЦИКЛІ КЕСТЕСІ

Бағдарлама	Цикл	Циклды таңдау туралы ақпарат	Циклдың сипаттамасы	Жуғыш зат алдын ала/негізгі жуу	Жұмыс істеу уақыты (мин)	Қуат (кВт/с)	Су (л)
3 in 1		Қалыпты кірлеген кәстрөл, табақ, стакан және шамалы кірлеген табаны жуу, стандартты цикл үшін қолданылады.	Алдын ала жуу (50 °C) Жуу (50 °C) Шаю (67 °C) Келтіру	3 in 1	150	1.0	10
Auto		Барлық кір ыдыстарға, мысалы, кәстрөл, таба, ыдыстар мен тағам біраз уақыты кеуіп қалған ыдыстарға арналған.	Алдын ала жуу (40 °C) Автоматты жуу (50-60 °C) Шаю (67 °C) Келтіру.	5/25г	150	1.0~1.4	9~12
Қарқынды		Кәстрөл, таба тәрізді қатты латанған ыдыс-аяқ пен тағам біраз уақыт қатып қалған ыдыс-аяқты жууға арналған.	Алдын ала жуу (50 °C) Алдын ала жуу Жуу (65 °C) Шаю (55 °C) Келтіру	5/25 г.	120	1.2	18
Normal		Кәстрөл, тәрелке, стакан және шамалы кірлеген таба тәрізді қалыпты ластанған ыдыстарды жууға арналған, күнделікті стандартты цикл.	Алдын ала жуу (50 °C) Жуу (50 °C) Шаю (65 °C) Келтіру	5/25 г.	150	1.0	13
Үнемді (EN50242)		Тәрелке, стакан, шара сияқты шамалы ластанған ыдыс-аяқты және шамалы ластанған кәстрөлдерді жууға арналған.	Алдын ала жуу Жуу (54 °C) Шаю (63 °C) Келтіру	5/22 г	160	0.81	12.3
Шаю		Тек шаю мен келтіруді қажет ететін ыдыстарға ғана арналған.	Жуу (40 °C) Шаю (67 °C) Келтіру		80	0.75	7.3
Жылдам		Келтіруді қажет етпейтін, шамалы ластанған ыдыс-аяқты жууға арналған қысқа цикл.	Жуу (40 °C) Шаю (40 °C)	15 г	30	0.35	10

# күтіп ұстау және тазалау

## СҮЗГІЛЕРДІ ТАЗАЛАУ

### Сүзгі жүйесі

Сізге ыңғайлы болу үшін сорғы мен сүзгі жүйесін қол оңай жететін жерге, барабан ішіне орналастырдық. Сүзгі жүйесі үш бөліктен тұрады: негізгі сүзгі, ірі сүзгі және майда сүзгі.

1. **Негізгі сүзгі** : Осы сүзгі ұстап қалған тағам және қоқыс астыңғы бүріккіш түтіктен шығатын арнайы су ағынымен шайылады да, су төгетін түтік арқылы шығарылады.
2. **Ірі сүзгі** : Сүйек не шыны кесектері сияқты, су төгетін түтікке кептелуі мүмкін үлкен заттар ірі торлы сүзгі арқылы ұсталады. Осы сүзгі ұстап қалған қоқысты алу үшін, осы сүзгінің үстіндегі тығындарды еппен қысыңыз да, сүзгіні шығарып алыңыз.
3. **Майда сүзгі** : Бұл сүзгі тұндырғыштың маңайында жиналған қоқыс пен тағам қалдықтарын ұстайды және цикл кезінде ыдысқа қайта жұғуына жол бермейді.

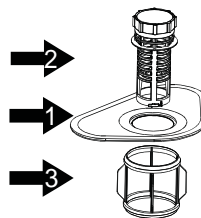

**⚠ НАЗАР АУДАРЫҢЫЗ** : Майда сүзгіні төмен қаратып салмаңыз.

### Сүзгілер жинағы

Сүзгілер жинағы жақсы жұмыс істеуі үшін оны тазалау керек. Сүзгі тағам қалдықтарын ыдыс жуатын судан жақсы кетіреді және цикл кезінде судың айналуына мүмкіндік тудырады. Сондықтан да, әр жуу циклынан кейін жартылай дөңгелек сүзгіні және сауытты ағып тұрған сумен шайып, тұрып қалған тағамның ірірек қалдықтарын кетірген дұрыс. Сүзгі жинағын алу үшін сауыттың тұтқасын жоғары қарай тартыңыз. Сүзгі жинағын аптасына бір рет толық тазалап отыру керек.

Ірі сүзгі мен ұсақ сүзгіні тазалау үшін тазалағыш шөткені қолданыңыз. Содан кейін, сүзгінің бөліктерін сол жақтағы суретте көрсетілгендей қайта құрастырып, сүзгі жүйесін ыдыс жуғыш машинадағы орнына салып төмен басыңыз.

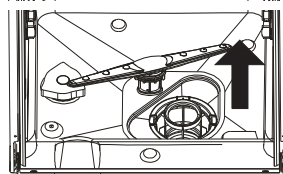
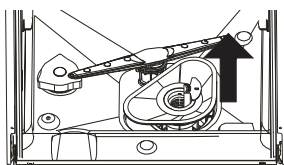

Ыдыс жуғыш машинаны ешқашан сүзгілерін салмай қолдануға болмайды. Сүзгіні дұрыс орнатпасаңыз, құрылғы жұмысына нұқсан келуі және ыдыс-аяқ пен ас құралдары бүлінуі мүмкін.

**⚠ ЕСКЕРТУ** : Ыдыс жуғыш машинаны сүзгілерін орнына қоймай тұрып қолданбаңыз. Сүзгілерді тазалаған кезде қаққыламаңыз. Себебі, сүзгілер майысып, ыдыс жуғыш машинаның жұмыс сапасы төмендеуі мүмкін.

# күтіп ұстау және тазалау

## БҮРІККІШ ТҮТІКТЕРДІ ТАЗАЛАУ

Кермек судағы химиялық заттар бүріккіш түтіктің саңылаулары мен мойынтіректерін бітеп тастамас үшін оларды жиі тазалап отыру керек. Бүріккіш түтіктерді алу үшін, гайканы бұрап ағытып алыңыз да, бүріккіш түтіктің басындағы тығырықты алып, түтікті алыңыз. Түтіктерді сабын сумен жуып, саңылауларын жұмсақ шөткемен тазалаңыз. Әбден шайғаннан кейін орнына салыңыз.

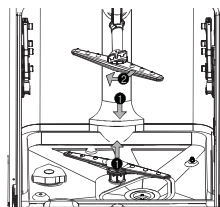

## ЕСІКТІ ТАЗАЛАУ

Есіктің жиегін айналдыра тазалау үшін тек жұмсақ, жылы, дымқыл шүберекті қолданыңыз. Есіктің бекітпесі мен электрлік құраластарына су кіріп кетуіне жол бермеу үшін ешқандай бүріккіш тазартқышты қолданбаңыз.

Сонымен қатар, құрылғының сыртқы беттерін түрпілі тазартқыштармен немесе қырғыш ысқыштармен тазаламаңыз, себебі олар бетіне сызат түсіруі мүмкін. Кейбір қағаз сүлгілер де құрылғы бетіне сызат түсіруі немесе дақ қалдыруы мүмкін.

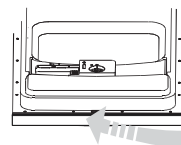

**⚠ ЕСКЕРТУ :** Есіктің панелін тазалау үшін ешқашан бүріккіш тазалағыш құралды қолданбаңыз, есіктің бекітпесі мен электрлік құраластарға нұқсан келтіруі мүмкін. Жеміргіш заттарды немесе қағаз сүлгілерді қолдануға болмайды, себебі тот баспайтын темір бетке сызат түсіруі немесе дақ қалдыруы мүмкін.

## ЫДЫС ЖУҒЫШ МАШИНАНЫ КҮТІП ҰСТАУ

Басқару панелін сәл дымқыл шүберекпен тазалап, соңынан жақсылап құрғатыңыз. Сыртын құрылғының жылтыратқыш жақсы балауызбен тазалаңыз.

Ыдыс жуғыш машинаның ешбір бөлшегін өткір заттармен, қырғыш жөкемен не қатты тазартқыштармен тазаламаңыз.

### Мұз қатудан қорғау

Қыста ыдыс жуғыш машинаны жылытылмайтын жерде қалдырсаңыз, техник маманнан төмендегі әрекеттерді орындауын сұраңыз:

1. Ыдыс жуғыш машинаға жалғанған электр тоғын ажырату.
2. Су құятын шүмекті жауып, су құятын түтікті су клапанынан ажырату.
3. Су құятын түтік пен су клапанындағы суды ағызу. (Суды жинау үшін кәстрәлді пайдаланыңыз)
4. Су құятын түтікті су клапанына қайта жалғау.
5. Құрылғының ішкі жақ түбінде орналасқан сүзгіні алып, тұндырғыштағы суды жөкеге сорғытыңыз.

## Ыдыс жуғыш машинаны қалыпты ұстау жолдары

- **Жуу циклін орындап болған сайын**  
Әр жуу циклін орындап болғаннан кейін құрылғыға құйылатын суды тоқтатып, ылғал немесе жағымсыз иіс тұрып қалмас үшін есігін сәл ашыңқырап қойыңыз.
- **Ашаны суырыңыз**  
Тазалау немесе күтім көрсету жұмыстарына кіріспес бұрын, әрқашан ашаны розеткадан суырыңыз. Қатерлі жағдайға жол бермеңіз.
- **Еріткіш немесе түрпілі заттармен тазаламаңыз**  
Ыдыс жуғыш машинаның сырты мен резеңке бөлшектерін тазалау үшін еріткіш немесе түрпілі заттарды ешқашан қолданбаңыз. Оның орнына, тек шүберек пен жылы сабын су ғана пайдаланыңыз. Құрылғының ішкі бетіндегі дақтар мен таңдақтарды, су мен аздаған ақ сірке суы немесе ыдыс жуғыш машинаға арналған жуғыш зат сіңірілген шүберекпен тазалаңыз.
- **Демалысқа кеткен кезде**  
Демалысқа кетердің алдында, жуу циклын ыдыс жуғыш машинаға ыдыс салмай орындап, содан кейін оның ашасын розеткадан суырып, су құятын шүмекті жауып, құрылғы есігін сәл ашық қалдыруды ұсынамыз. Бұл тығыздағыштардың ұзаққа шыдауына көмектеседі және құрылғыдан жағымсыз иіс шығуына жол бермейді.
- **Құрылғыны жылжыту**  
Егер құрылғыны жылжыту қажет болса, оны тік қалыпта ұстауға тырысыңыз. Егер міндетті түрде солай істеу керек болса, шалқасынан қоюға болады.
- **Тығыздағыштар**  
Ыдыс жуғыш машинадан иіс шығуының бір себебі тығыздағыштарға тағам тұрып қалуы болып табылады. Дымқыл жөкемен мерзімді түрде тазалап тұру мұндай жағдайды болдырмайды.

# ақаулықты түзету

## ҚЫЗМЕТ КӨРСЕТУ ОРТАЛЫҒЫНА ХАБАРЛАСАР АЛДЫНДА

Өндіруші үздіксіз жаңарту және өнімді ең соңғы талаптарға сай ету мақсатында оған алдын ала ескертусіз өзгеріс енгізуі мүмкін.

АҚАУЛЫҚ	ЫҚТИМАЛ СЕБЕБІ	НЕ ІСТЕУ КЕРЕК
<b>Ыдыс жуғыш машина жұмыс істемейді</b>	<ul style="list-style-type: none"> <li>Сақтандырғыш жанып кеткен немесе айырып-қосқыш қосылып кеткен.</li> </ul>	<ul style="list-style-type: none"> <li>Сақтандырғышты ауыстырыңыз немесе айырып-қосқышты бастапқы қалпына қойыңыз. Айырып-қосқышты ыдыс жуғыш машинамен бірге қолданатын басқа құрылғылардың барлығын ағытыңыз.</li> </ul>
	<ul style="list-style-type: none"> <li>Тоқ қосылған жоқ.</li> </ul>	<ul style="list-style-type: none"> <li>Ыдыс жуғыш машинаның тоққа қосылғанына және есігінің мықтап жабылғанына көз жеткізіңіз. Қорек сымның қабырғадағы розеткаға мықтап сұғылғанына көз жеткізіңіз.</li> </ul>
	<ul style="list-style-type: none"> <li>Судың қысымы тым төмен.</li> </ul>	<ul style="list-style-type: none"> <li>Су қосылымының дұрыс екеніне және су шүмегінің ашық екеніне көз жеткізіңіз.</li> </ul>
<b>Су сорғы тоқтамайды</b>	<ul style="list-style-type: none"> <li>Тасып төгіледі.</li> </ul>	<ul style="list-style-type: none"> <li>Жүйе тасып төгілуді анықтауға арналған. Анықтаған кезде айналдыру сорғысын жабады да, су сорғыны іске қосады.</li> </ul>
<b>Шуыл</b>	<ul style="list-style-type: none"> <li>Кейбір дыбыстардың естілуі қалыпты жағдай болып табылады.</li> </ul>	<ul style="list-style-type: none"> <li>Жұмсақ тағамдарды ұсатқанда және жуғыш зат қақпағы ашылғанда шығатын дыбыс.</li> </ul>
	<ul style="list-style-type: none"> <li>Ыдыстар себеттерге мықтап салынбаған немесе себетке кішкене зат түсіп кеткен.</li> </ul>	<ul style="list-style-type: none"> <li>Ыдыс жуғыш машинадағы заттардың барлығының мықтап салынғанына көз жеткізіңіз.</li> </ul>
	<ul style="list-style-type: none"> <li>Қозғалтқыштың гүрілі.</li> </ul>	<ul style="list-style-type: none"> <li>Ыдыс жуғыш машина жиі қолданылмаған. Егер оны жиі қолданбасаңыз, әр апта сайын су толтырып және төгіп отыратын параметрге қойыңыз, сонда тығыздағыш дымқыл болып тұрады.</li> </ul>
<b>Ішінде көпіршіктер пайда болады</b>	<ul style="list-style-type: none"> <li>Сай келмейтін жуғыш зат.</li> </ul>	<ul style="list-style-type: none"> <li>Көбіктенбес үшін тек ыдыс жуғыш машинаға арналған жуғыш заттарды қолданыңыз.</li> <li>Бұндай жағдай орын алса, ыдыс жуғыш машинаны ашып, көбіктер буланғанша күтіңіз.</li> <li>Құрылғыға 1 галлон суық су қосыңыз. Ыдыс жуғыш машинаны жауып, бекітпесін салып, содан кейін суды ағызу үшін "жібіту" циклін бастаңыз. Қажет болса қайталаңыз.</li> </ul>
	<ul style="list-style-type: none"> <li>Шайғыш зат төгілген.</li> </ul>	<ul style="list-style-type: none"> <li>Шайғыш зат төгілсе, үнемі дереу тазалаңыз.</li> </ul>
	<ul style="list-style-type: none"> <li>Бояуы бар жуғыш зат қолданылған.</li> </ul>	<ul style="list-style-type: none"> <li>Жуғыш заттың бояуы жоқ екеніне көз жеткізіңіз.</li> </ul>
<b>Құрылғының ішіне дақ қалады</b>	<ul style="list-style-type: none"> <li>Бояуы бар жуғыш зат қолданылған.</li> </ul>	<ul style="list-style-type: none"> <li>Жуғыш заттың бояуы жоқ екеніне көз жеткізіңіз.</li> </ul>

АҚАУЛЫҚ	ЫҚТИМАЛ СЕБЕБІ	НЕ ІСТЕУ КЕРЕК
Ыдыстар көппеген	<ul style="list-style-type: none"> <li>Шайғыш зат үлестіргіші бос.</li> </ul>	<ul style="list-style-type: none"> <li>Шайғыш зат үлестіргішін толтырыңыз.</li> </ul>
Ыдыстар мен ас құралдары таза емес	<ul style="list-style-type: none"> <li>Бағдарлама дұрыс таңдалмаған.</li> <li>Сереге ыдыстар дұрыс салынбаған.</li> </ul>	<ul style="list-style-type: none"> <li>Қарқыны күштірек бағдарламаны таңдаңыз.</li> <li>Үлкен ыдыстардың жуғыш зат үлестіргіші мен бүріккіш түтіктерді бітеп тастамағанына көз жеткізіңіз.</li> </ul>
Стактандар мен ас құралдарына дақ немесе өңез тұрған.	<ol style="list-style-type: none"> <li>Су тым кермек.</li> <li>Құйылатын судың температурасы төмен.</li> <li>Ыдыс жуғыш машинаға тым көп ыдыс салынған.</li> <li>Дұрыс салынбаған.</li> <li>Ескі немесе дымқыл жуғыш зат қолданылған.</li> <li>Шайғыш зат үлестіргішін босатыңыз.</li> <li>Жуғыш затты үлестіру мөлшері дұрыс емес.</li> </ol>	<p>Шыны ыдыстардағы дақтарды тазалау үшін:</p> <ol style="list-style-type: none"> <li>Ыдыс жуғыш машинадан барлық металл заттарды алыңыз.</li> <li>Жуғыш зат қоспаңыз.</li> <li>Ең ұзақ циклді таңдаңыз.</li> <li>Ыдыс жуғыш машинаны қосып, шамамен 18-22 минут іске қосыңыз, содан кейін негізгі жуу циклі орындалады.</li> <li>Есікті ашып, ыдыс жуғыш машинаның табанына 2 кесе ақ сірке судан құйыңыз.</li> <li>Есікті жауып, ыдыс жуғыш машинаға циклді аяқтауға мүмкіндік беріңіз. Егер сірке суы көмектеспесе: Жоғарыда көрсетілген әрекеттердің барлығын, сірке суының орнына 1/4 кесе (60 мл) лимон қышқылы кристалдарын қолданып орындаңыз.</li> </ol>
Шыны ыдыстың салтақ болуы	<ul style="list-style-type: none"> <li>Тұщы су мен тым көп жуғыш зат қолданылған.</li> </ul>	<ul style="list-style-type: none"> <li>Тұщы су қолданылған жағдайда, жуғыш затты азырақ пайдаланыңыз, шыны ыдыс таза жуылуы үшін ең қысқа жуу циклын таңдаңыз.</li> </ul>
Ішкі бетінде сары немесе қоңыр өңез тұрып қалған	<ul style="list-style-type: none"> <li>Шай немесе кофе дақтары.</li> <li>Судың құрамындағы темір шөгінділері ыдыстың бетінде өңез пайда болдырады.</li> </ul>	<ul style="list-style-type: none"> <li>1/2 шыныаяқ ағартқыш пен 3 шыныаяқ жылы суды араластырып, осы ерітіндімен дақтарды қолмен тазалаңыз.</li> </ul> <p> <b>ЕСКЕРТУ</b> : Цикл аяқталғаннан кейін 20 минут күтіп, құрылғының ішін тазалауға кіріспей тұрып қыздырғыш элементтерді салқындатыңыз; себебі күйіп қалу қаупі бар.</p> <ul style="list-style-type: none"> <li>Су жұмсартқыш құралдар сататын компанияға хабарласып, арнайы сүзгі сұрау керек.</li> </ul>
Ыдыстың ішкі бетінде ақшыл өңез пайда болуы	<ul style="list-style-type: none"> <li>Кермек су минералдары.</li> </ul>	<ul style="list-style-type: none"> <li>Ыдыстың ішін тазалау үшін ыдыс жуғышқа арналған жуғыш зат сіңірілген дымқыл жөке мен резеңке қолғапты қолданыңыз. Көбік немесе сабын түзілмес үшін ыдыс жуғыш машинаға арналған жуғыш заттардан басқа құралдарды ешқашан қолданбаңыз.</li> </ul>
Жуғыш зат сауытының қақпағы жабылмайды	<ul style="list-style-type: none"> <li>Тетік OFF қалпына қойылмаған.</li> </ul>	<ul style="list-style-type: none"> <li>Тетікті OFF қалпына қойып, есіктің ысырмасын солға сырғытыңыз.</li> </ul>

# ақаулықты түзету

АҚАУЛЫҚ	ЫҚТИМАЛ СЕБЕБІ	НЕ ІСТЕУ КЕРЕК
Үлестіргіш сауыттарда жуғыш зат қалып қойған	<ul style="list-style-type: none"> <li>Жуғыш зат сауытын ыдыс-аяқ бітеп тастаған.</li> </ul>	<ul style="list-style-type: none"> <li>Ыдыс-аяқты дұрыстап салыңыз.</li> </ul>
Бу	<ul style="list-style-type: none"> <li>Қалыпты жағдай.</li> </ul>	<ul style="list-style-type: none"> <li>Құрғату циклы кезінде және суды төккен кезде есік бекітпесінің саңылауынан шамалы бу шығады.</li> </ul>
Ыдыс-аяққа қара не сұр дақ түскен	<ul style="list-style-type: none"> <li>Ыдыс-аяққа алюминий ыдыстар үйкелген.</li> </ul>	<ul style="list-style-type: none"> <li>Мұндай дақтарды жұмсақ түрпілі заттармен тазалаңыз.</li> </ul>
Құрылғының түбінде су қалып қойған	<ul style="list-style-type: none"> <li>Бұл қалыпты жағдай.</li> </ul>	<ul style="list-style-type: none"> <li>Құрылғының астыңғы жағындағы су ағатын саңылауда болатын шамалы су, су тығыздағышын майлап тұрады.</li> </ul>
Ыдыс жуғыш машинадан су ағуы	<ul style="list-style-type: none"> <li>Жуғыш зат немесе шайғыш зат төгілген.</li> </ul>	<ul style="list-style-type: none"> <li>Шайғыш зат үлестіргішін тым толтырмаңыз. Төгілген шайғыш зат көпіршіктенуге және судың тасуына себеп болады. Төгіліп қалса дымқыл шүберекпен сүртіңіз.</li> </ul>
	<ul style="list-style-type: none"> <li>Ыдыс жуғыш машинаның деңгейі дұрыс емес.</li> </ul>	<ul style="list-style-type: none"> <li>Ыдыс жуғыш машинаның деңгейін дұрыстаңыз.</li> </ul>
“Sb” коды көрсетіледі.	<ul style="list-style-type: none"> <li>Қалыпты жағдай.</li> </ul>	<ul style="list-style-type: none"> <li>Ыдыс жуғыш машинаны іске қосқанда немесе жуу бағдарламасын аяқтаған кезде “Sb” көрсетіледі. Бұл ыдыс жуғыш машинаның күту режимінде тұрғанын көрсетеді.</li> </ul>

 Жуып болғаннан кейін жуу нәтижесі дұрыс болмауы мүмкін, себебі қуатпен жабдықтауға қатысты мәселе орын алды (тоқтың сөніп қалуы). Қызмет көрсету орталығына хабарласпай тұрып, нәтижесін тағы бір рет тексеріңіз.

## ҚАТЕЛЕР КОДЫ

Ақаулық пайда болғанда құрылғыда ақаулық кодтары көрсетіледі де, келесіні ескертеді:

КОДТАР	МАҒЫНАСЫ	ЫҚТИМАЛ СЕБЕПТЕРІ
E1	Су ұзақ уақыт құйылып жатыр.	Шүмек ашылған жоқ немесе су аз құйылуда немесе судың қысымы тым төмен.
E3	Қыздыруға көп уақыт кетеді, бірақ қажетті температура орнамайды.	Температура сенсоры немесе қыздырғыш элемент ақауы.
E4	Көп құйылған.	Су шамадан тыс көп құйылған.
E6	Температура сенсоры дұрыс істемей тұр.	Қысқа тұйықталу орын алған немесе температура сенсоры сынған.
E7	Температура сенсоры дұрыс істемей тұр.	Ашық тұйықталу орын алған немесе температура сенсоры сынған.

 **ЕСКЕРТУ** : Тасып төгілсе, қызмет көрсету орталығына хабарласпай тұрып негізгі су берілімін тоқтатыңыз. Егер ыдыстың түбінде судың тасуына немесе шамалы су ағуға байланысты су тұрып қалса, ыдыс жуғыш машинаны қайта қоспай тұрып суды төгу керек.



# ҚОСЫМША

## СИПАТТАМАЛАРЫ

Үлгі	DM-M59AHC		
Түрі	Кіріктірілген ыдыс жуғыш машина	Жуу сыйымдылығы	9 кісілік ыдыстар салынады
Қуат	220В / 50Гц АТ ғана	Судың қысымы	0.04~1.0 МПа
Қуат тұтыну	1760Вт	Ыстық суға қосу	Макс. 60 °С
Құрғату тәсілі	Сығымдалған құрғақ жүйе	Жуу тәсілі	Айналмалы бүріккіш түтіктер
Өлшемдері	445 x 540 x 820 мм (Ені×Тереңдігі×Биіктігі)		
Салмақ	Орамымен бірге 38кг		

## ҚҰРЫЛҒЫНЫҢ ӨЛШЕМІ



# ескерім

---

# ескерім

---



KZ.O.02.0072



Символ Көдендік одақтың 005/2011 техникалық регламентіне сәйкес қолданылады және осы өнімнің қаптамасын екінші рет пайдалануға арналмағанын және жоюға жататынын көрсетеді. Осы өнімнің қаптамасын азық-түлік өнімдерін сақтау үшін пайдалануға тыйым салынады.



Символ қаптаманы жою мүмкіндігін көрсетеді. Символ сандық код және/немесе әріп белгілері түріндегі қаптама материалының белгісімен толықтырылуы мүмкін.

## СҰРАҚТАР НЕМЕСЕ ҰСЫНЫСТАР

ЕЛ	ҚОҢЫРАУ ШАЛЫҢЫЗ	НЕМЕСЕ ЖЕЛІ АРҚЫЛЫ ХАБАРЛАСЫҢЫЗ
RUSSIA	8-800-555-55-55	<a href="http://www.samsung.com">www.samsung.com</a>
GEORGIA	0-800-555-555	<a href="http://www.samsung.com">www.samsung.com</a>
ARMENIA	0-800-05-555	<a href="http://www.samsung.com">www.samsung.com</a>
AZERBAIJAN	088-55-55-555	<a href="http://www.samsung.com">www.samsung.com</a>
KAZAKHSTAN	8-10-800-500-55-500(GSM: 7799)	<a href="http://www.samsung.com">www.samsung.com</a>
KYRGYZSTAN	00-800-500-55-500	<a href="http://www.samsung.com">www.samsung.com</a>
TADJIKISTAN	8-10-800-500-55-500	<a href="http://www.samsung.com">www.samsung.com</a>
UZBEKISTAN	8-10-800-500-55-500	<a href="http://www.samsung.com">www.samsung.com</a>
UKRAINE	0-800-502-000	<a href="http://www.samsung.com/ua">www.samsung.com/ua</a> (Ukrainian) <a href="http://www.samsung.com/ua_ru">www.samsung.com/ua_ru</a> (Russian)
BELARUS	810-800-500-55-500	<a href="http://www.samsung.com">www.samsung.com</a>
MOLDOVA	0-800-614-40	<a href="http://www.samsung.com">www.samsung.com</a>

Код №. DD81-01162A-03\_KZ