



# HOVER



INSTRUCTION BOOK

DYC 78132NBX

## Condenser Tumble Dryer

DYNAMIC  
DRY

8KG



AQUA  
VISION

English	2
Dansk	16
Norsk	30
Svenska	44
Suomi	58
Türkçe	72
Dutch	86
Français	100

<b>Introduction</b>	3
Delivery Information	3
<b>Safety Reminders</b>	3
Use	4
Installation	5
The Laundry	5
Ventilation	6
Environmental Issues	7
Gas Service	7
<b>Installation</b>	7
Electrical Requirements	7
Adjusting the Feet	7
<b>Drain Hose Kit: Fitting Instructions</b>	8
<b>Preparing the Load</b>	9
Clothes Preparation	9
Do Not Tumble Dry	9
Energy Saving	9
Sorting the Load	9
Drying Guide	9
<b>Controls and Indicators</b>	10
<b>Selecting the Programme</b>	11
<b>Door and Filter</b>	12
Opening the Door	12
Filter	12
Filter Care Indicator	12
<b>Water Container</b>	12
To Remove the Container	12
<b>Condenser</b>	13
To Remove the Condenser	13
<b>Operation</b>	13
Delay Start Function	14
Cancelling and Resetting the Programme	14
<b>Cleaning and Routine Maintenance</b>	14
Cleaning the Dryer	14
Technical Specifications	14
<b>Troubleshooting</b>	15
<b>Customer Service</b>	15
Spares	15
Gas Service	15

# INTRODUCTION

Please read and follow these instructions carefully and operate the machine accordingly. This booklet provides important guidelines for safe use, installation, maintenance and some useful advice for best results when using your machine.

Keep all documentation in a safe place for future reference or for any future owners.

## Delivery Information

Please check that the following items are delivered with the appliance:

- Instruction manual
- Guarantee card
- Energy label

 Check that no damage has occurred to the machine during transit. If it has, call for service by GIAS.

 Failure to comply with the above can compromise the safety of the appliance. You may be charged for a service call if a problem with your machine is caused by misuse.

## SAFETY REMINDERS

### Use

- This appliance can be used by children aged from 8 years and above and persons with reduced physical, sensory or mental capabilities or lack of experience and knowledge if they have been given supervision or instruction concerning use of the appliance in a safe way and understand the hazards involved. Children shall not play with the appliance. Cleaning and user maintenance shall not be made by children without supervision. Children of less than 3 years should be kept away unless continuously supervised.
- **WARNING** Misuse of a tumble dryer may create a fire hazard.
- This appliances is intended to be used in household and similar applications such as:
  - Staff kitchen areas in shops, offices and other working environments;
  - Farm houses
  - By clients in hotels, motels and other residential type environments;
  - Bed and breakfast type environments.

A different use of this appliance from household environment or from typical housekeeping functions, as commercial use by expert or trained users, is excluded even in the above applications.

## SAFETY REMINDERS

### Use

If the appliance is used in a manner inconsistent with this it may reduce the life of the appliance and may void the manufacturer's warranty. Any damage to the appliance or other damage or loss arising through use that is not consistent with domestic or household use ( even if located in a domestic or household environment) shall not be accepted by the manufacturer to the fullest extent permitted by law."

- This machine should only be used for its intended purpose as described in this manual. Ensure that the instructions for installation and use are fully understood before operating the appliance.
- Do not touch the appliance when hands or feet are damp or wet.
- Do not lean on the door when loading the machine or use the door to lift or move the machine.
- Do not allow children to play with the machine or its controls.
- **WARNING** Do not use the product if the fluff filter is not in position or is damaged; fluff could be ignited.
- **WARNING** Where the hot surface symbol  is located the temperature rise during operation of the tumble dryer may be in excess of 60 degrees C.
- Remove the plug from the electricity supply. Always remove the plug before cleaning the appliance.
- Do not continue to use this machine if it appears to be faulty.
- Lint and fluff must not be allowed to collect on the floor around the outside of the machine.
- The final part of a tumble dryer cycle occurs without heat (cool down cycle) to ensure that the items are left at a temperature that ensures that the items will not be damaged.
- Maximum load drying weight : 8kg
- The tumble dryer is not to be used if industrial chemicals have been used for cleaning.
- **WARNING:** Never stop a tumble dryer before the end of the drying cycle unless all items are quickly removed and spread out so that the heat is dissipated.

## SAFETY REMINDERS

### Installation

- Check that the product has no visible signs of damage before use. If damaged do not use and please call GIAS Service.
- Do not use adapters, multiple connectors and/or extensions.
- Never install the dryer against curtains and be sure to prevent items from falling or collecting behind the dryer.
- The appliance must not be installed behind a lockable door, a sliding door or a door with a hinge on the opposite side to that of the tumble dryer.
- Clothes should be spin dried or thoroughly wrung before they are put into the tumble dryer. Clothes that are dripping wet should not be put into the dryer.
- Lighters and matches must not be left in pockets and NEVER use flammable liquids near the machine.
- Glass fibre curtains should NEVER be put in this machine. Skin irritation may occur if other garments are contaminated with the glass fibres.

### The Laundry

- Do not dry unwashed items in the tumble dryer.
- **WARNING** Do not tumble dry fabrics treated with dry cleaning fluids.
- **WARNING** Foam rubber materials can, under certain circumstances, when heated become ignited by spontaneous combustion. Items such as foam rubber (latex foam), shower caps, waterproof textiles, rubber backed articles and clothes or pillows fitted with foam rubber pads **MUST NOT** be dried in the tumble dryer.
- Always refer to the laundry care labels for directions on suitability for drying.
- Items that have been soiled with substances such as cooking oil, acetone, alcohol, petrol, kerosene, spot removers, turpentine, waxes and wax removers should be washed in hot water with an extra amount of detergent before being dried in the tumble dryer.
- Fabric softeners, or similar products, should be used as specified by the fabric softener instructions.

## SAFETY REMINDERS

### Ventilation

- Adequate ventilation must be provided in the room where the tumble dryer is located to prevent gases from appliances burning other fuels, including open fires, being drawn into the room during operation of the tumble dryer.
- Installing the rear of the appliance close to a wall or vertical surface.
- There should be a gap of at least 12 mm between the machine and any obstructions. The inlet and outlet should be kept clear of obstruction. To ensure adequate ventilation the space between the bottom of the machine and the floor must not be obstructed.
- Check regularly that the air flowing through the dryer is not restricted.
- Check frequently the fluff filter after use, and clean, if necessary.
- Prevent items from falling or collecting behind the dryer as these may obstruct the air inlet and outlet
- NEVER install the dryer up against curtains.
- In cases where the dryer is installed on top of a washing machine, a suitable stacking kit must be used according to the follow configuration.
  - Stacking kit Mod 35100019: for minimum washing machine depth 49 cm
  - Stacking kit Mod 35900120: for minimum washing machine depth

51 cm

The instructions for installation and any fixing attachments, are provided with the staking kit.

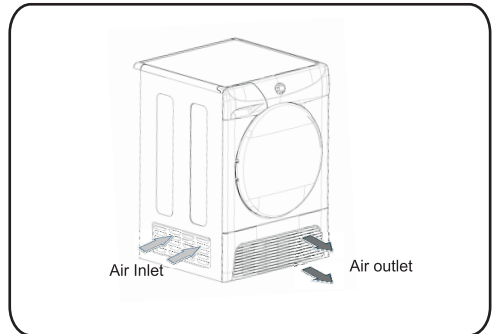

**⚠** Do not install the product in a low temperature room or in a room where there is a risk of frost occurring. At temperature around freezing point the product may not be able to operate properly: there is a risk of damage if the water is allowed to freeze in the hydraulic circuit (valves, hoses, pumps). For a better product performance the ambient room temperature must be between +2°C and +35°C. Please note that operating in cold condition (between +2 and +15°C) might simply some water condensation and water drops on floor.

## Environmental Issues

- All packaging materials used are environmentally-friendly and recyclable. Please help dispose of the packaging via environmentally-friendly means. Your local council will be able to give you details of current means of disposal.
- To ensure safety when disposing of an old tumble dryer disconnect the mains plug from the socket, cut the mains power cable and destroy this together with the plug. To prevent children shutting themselves in the machine break the door hinges or the door lock.

## European Directive 2002/96/EC

This appliance is marked according to the European directive 2002/96/EC on Waste Electrical and Electronic Equipment (WEEE).



By ensuring this product is disposed of correctly, you will help prevent potential negative consequences for the environment and human health, which could otherwise be caused by inappropriate waste handling of this product.

The symbol on the product indicates that this product may not be treated as household waste. Instead it shall be handed over to the applicable collection point for the recycling of electrical and electronic equipment.

For more detailed information about treatment, recovery and recycling of this product, please contact your local city office, your household waste disposal service or the shop where you purchased the product. Disposal must be carried out in accordance with local environmental regulations for waste disposal.

## GIAS Service

- To ensure the continued safe and efficient operation of this appliance we recommend that any servicing or repairs are only carried out by an authorised GIAS service engineer.

 If the appliance is not running properly or breaks down, switch it off and disconnect the plug from the socket. Consult GIAS Service for possible repair.

## Electrical Requirements

Tumble dryers are supplied to operate at a voltage of 220-240V, 50 Hz single phase. Check that the supply circuit is rated to at least 10A.

**Electricity can be extremely dangerous.**

**This appliance must be earthed.**

**The socket outlet and the plug on the appliance must be of the same type. Do not use multiple adapters and/or extension leads.**

**The plug should be accessible for disconnection after the appliance has been installed.**

CE Appliance complies with European Directive 2004/108/EC, 2006/95/EC and subsequent amendments.

 You may be charged for a service call if a problem with your machine is caused by incorrect installation.

 If the mains cord on this appliance is damaged, it must be replaced by a special cord which is **ONLY** obtainable from the spares service. It must be installed by a competent person.

 Do not plug the machine in and switch it on at the mains until the installation is completed. For your safety, this dryer must be correctly installed. If there is any doubt about installation, call GIAS Service for advice.

## Adjusting the Feet

Once the machine is in place the feet should be adjusted to ensure that the machine is level.

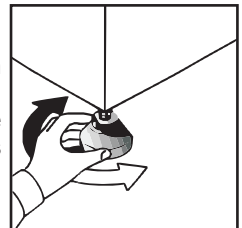

# DRAIN HOSE : FITTING INSTRUCTIONS

To avoid emptying the water container after each drying cycle, the water can be discharged directly to a waste water drain pipe (the same drainage system as household sinks). Water Bye-Laws prohibit connection to a surface water drain. The waste water drain pipe should be located adjacent to the tumble dryer.

The kit consists of: 1 hose and 1 tap.

**⚠ WARNING!** Switch off and remove the tumble dryer plug from the electricity supply before carrying out any work.

## Fit the Hose as Follows:

1. Tilt the machine backwards.

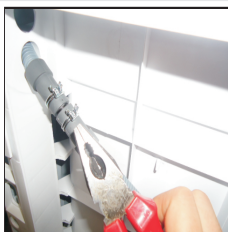

2. The waste water pipe is situated at the left-hand side of the machine (see the picture). A grey hose connects to the bridge at the left hand side of the machine. Using pliers, remove the pipe retaining clip from the bridge.



3. Pull the hose off the bridge connection.

4. Attach the black hose from the kit, (using the connector and pipe clips supplied), to the hose removed from the bridge connection.



5. Place the tap supplied by the kit to close the remaining hose.



6. Once the machine is in place the feet should be adjusted to ensure that the new hose does not kink when pushing the tumble dryer into position.

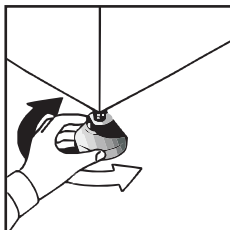

7. Connect the new drain hose to the waste Water pipe.



8. Connect to the mains electricity supply.





# PREPARING THE LOAD

Before using the tumble dryer for the first time:

- Please read this instruction book thoroughly.
- Remove all items packed inside drum.
- Wipe the inside of the drum and door with a damp cloth to remove any dust which may have settled in transit.

## Clothes Preparation

Make sure that the laundry you are going to dry is suitable for drying in a tumble dryer, as shown by the care symbols on each item.

Check that all fastenings are closed and that pockets are empty. Turn the articles inside out. Place clothes loosely in the drum to make sure that they don't get tangled.

## Do Not Tumble Dry:

Woollens, silk, delicate fabrics, nylon stockings, delicate embroidery, fabrics with metallic decorations, garments with PVC or leather trimmings, training shoes, bulky items such as sleeping bags, etc.

**⚠ IMPORTANT:** Do not dry articles which have been treated with a dry cleaning fluid or rubber clothes (danger of fire or explosion).

During the last 15 minutes the load is always tumbled in cool air.

## Energy Saving

Only put into the tumble dryer laundry which has been thoroughly wrung or spin-dried. The drier the laundry the shorter the drying time thus saving electricity.

### ALWAYS

- Try to dry the maximum weight of laundry, this will save time and electricity.
- Check that the filter is clean before every drying cycle.

### NEVER

- Exceed the maximum weight, this will waste time and electricity.
- Put dripping wet items into the tumble dryer, this may damage the appliance.

**⚠** Do not overload the drum, large items when wet can exceed the maximum admissible clothes load (for example: sleeping bags, duvets).

## Maximum Drying Weight

- Cottons **Max. 8 kg**
- Synthetics **Max. 4 kg**

## Sort the Load as Follows

### • By care symbols

These can be found on the collar or inside seam:



Suitable for tumble drying.



Tumble drying at high temperature.



Tumble drying at low temperature only.



Do not tumble dry.

If the item does not have a care label it must be assumed that it is not suitable for tumble drying.

### • By amount and thickness

Whenever the load is bigger than the dryer capacity, separate clothes according to thickness (e.g. towels from thin underwear).

### • By type of fabric

**Cottons/linen:** Towels, cotton jersey, bed and table linen.

**Synthetics:** Blouses, shirts, overalls, etc. made of polyester or polyamid, as well as for cotton/synthetic mixes.

### • By drying level

Sort into: iron dry, cupboard dry, etc. For delicate articles press the Delicates button to select low drying temperature.

## Drying Guide

The standard cycle HANG DRY ( ) is the most energy efficient and best suited for drying normal wet cotton laundry.

The table below shows the approximate time and energy consumption of the main drying programmes.

CYCLE	LOAD	ENERGY	TIME
		(kWh)	(Min)
All Towels	FULL	5,64	204
Store Dry	FULL	5,31	177
Hand Dry	FULL	4,70	150
Hang Dry	HALF	2,56	87
Iron Dry	FULL	3,76	123
Power consumption of "left on-mode"			0,80 W
Power consumption of "off-mode"			0,20 W

# CONTROLS AND INDICATORS

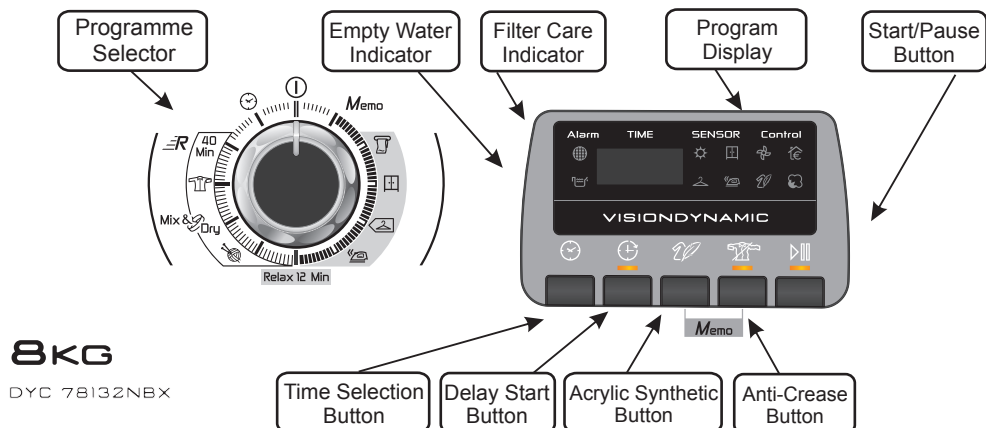

**8KG**

DYC 78132NBX

## Control Panel and Indicator Lights

**Programme Selector** – Select the required programme.

**Time Selection Button** ⌚ – Allows the user to change duration of the programme selected by Programme Selector. It can be used only with the selection of: Mix&Dry, Shirts and Time Programmes.

**Delay Start Button** ⏸ – Allows the user to delay the start of the drying cycle (see details of Operation).

**Acrylic and Synthetic Button** – When pressed the 🧥 default indicator will fade and 🧥 will be illuminated.

**Anti-Crease Button** 🧥 – Allows the user to select a post drying anti-crease cycle.

**Start/Pause Button** ⏸ – Press to commence/ to pause the selected drying programme.

**Memo Button** – Allows user to record the programme by pressing simultaneously the Anti-Crease and the Acrylic Synthetic buttons for 3 seconds, after 2 minutes duration of the chosen programme/option.

**Filter Care indicator** 🌐 – Lights when the filter needs cleaning.

**Empty Water indicator** 🚰 – Lights when the water container is full.

**Program Display** – Related indicator lights when a auto programme has been selected.

🏠 - Indicator will come on when the eco programme has been selected.

**Refresh** 🔄 – The indicator lights up when the programme starts the cool down stage.

## SELECTING THE PROGRAMME

The Hoover Sensor Dry machine gives many options for drying the laundry to suit all circumstances. The table on the next page lists the programmes and the function of each programme.

### Note:

The sensor may not detect a small load of small articles. For small loads and separate items or pre-dried fabrics with low moisture content, use the timed programmes.







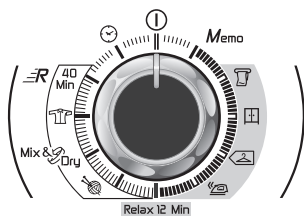



If the sensor does not detect the item the dryer will only operate for 10 minutes before going into cooldown.

If the load is too large or too wet to tumble dry the dryer will automatically go into cooldown after approximately 3 hours.

In these cases we advise to use a time cycles between 30 and 75minutes depending on the load size and dryness required, and select high or low heat depending upon the fabric type.



## SELECTING THE PROGRAMME

PROGRAMME	DESCRIPTION
<b>All towels</b> 	Select the degree of dryness that you require. This range from  for all towels and bathrobes, through  for items that will be put away without ironing, to the programme that leaves the laundry suitable for ironing. 
<b>Store Dry</b> 	
<b>Hang Dry</b> 	
<b>Iron Dry</b> 	
<b>Relax 12 Min.</b>	The programme provides a conditioning and anticrease function. The dryer will heat the load for 9 minutes followed by a 3 minute cool down period and is especially good for garments which may have been left for some time prior to ironing, in a linen basket for example. Garments may also become stiffened when dried outside on a washing line or inside on radiators. This programme relaxes the creases in the fabric making ironing quicker and easier.
<b>Wool Finish</b> 	A gentle programme specially created to get woollens softer after air-drying. This delicate warm air cycle, lasting 12 minutes, can also be used to get woollens 'refreshed' after being stored in the wardrobe.
<b>Mix &amp; Dry</b>	This is a special timed program for a maximum load of 4kg (117 min). The default duration is 99 minutes and allows to dry up to 3kg. With this program you can dry together cotton and synthetic fabrics.
<b>Shirts</b> 	This is a special timed program for shirts of max load of 3kg (78 minutes). For synthetic shirts you have to press the Acrylic Synthetic button. The default duration is 60 minutes and allows to dry up to 2kg.
<b>Rapid 40'</b> 	The Rapid 40' programme allows a drying cycle to be completed quickly. This is an ideal programme for having dry, refreshed and ready-to-wear clothes in less than 40'. This special programme constantly monitors the temperature in the drum. The maximum load is 2 kg and the programme is suitable for all types of fabrics where tumble drying is appropriate.
<b>Time</b> 	Time selection includes all the manual time programs: from 30 minutes to 180 minutes. The 20 minutes selection time in only cool air ventilation (Refresh).
<b>Memo</b>	Memo Program allows to re-perform a program that the user has saved before, without selecting the correct sequence of program selector positions and option buttons for that particular program.

# DOOR and FILTER

## Opening the Door

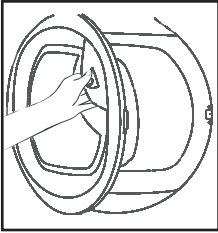

Pull on handle to open the door.

To restart the dryer, close the door and press ▶|||. .

**⚠ WARNING!** When the tumble dryer is in use the drum and door may be VERY HOT. Never stop a tumble dryer before the end of the drying cycle unless all items are quickly removed and spread out so that the heat is dissipated.

## Filter

**IMPORTANT:** To maintain the efficiency of the dryer check that the fluff filter is clean before each drying cycle.

1. Pull the filter upwards.

2. Open filter as shown.

3. Gently remove lint using a soft brush or your fingertips.

4. Snap the filter together and push back into place.

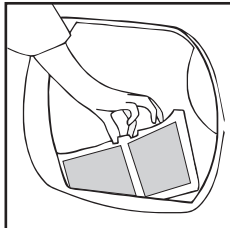

## Filter Care Indicator

⦿ Lights when the filter needs cleaning.

If the laundry is not drying check that the filter is not clogged.

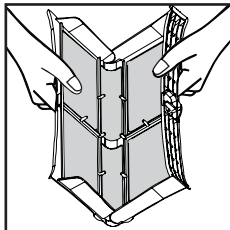

**⚠ DO NOT USE WATER TO CLEAN THE FILTER.**

## WATER CONTAINER

The water removed from the laundry during the drying cycle is collected in a container inside the door of the dryer. When the container is full the  indicator on the control panel will light, and the container MUST be emptied. However, we recommend that the container is emptied after each drying cycle.

**NOTE:** Very little water will collect during the first few cycles of a new machine as an internal reservoir is filled first.

## To Remove the Container

1. Gently pull out the water container holding the handle.

**When it is full the water container will weigh about 6 kg.**

2. Tilt the water container to empty the water out through the spout.

When empty, replace the water container back as shown; first insert the base of the container into position as shown then gently push the top into position.

3. Press ▶||| Button to restart the cycle.

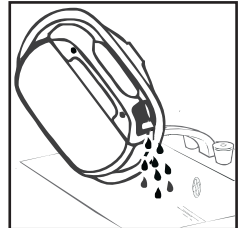
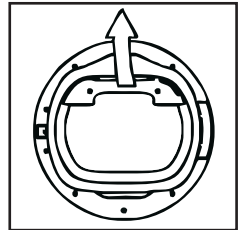

**NOTE:** If you have the option of drainage near to the dryer you can use the discharge kit to provide a permanent drainage for the water collected in the container of the dryer. This means that you don't have to empty the water container.

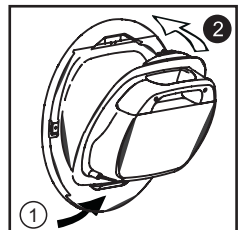

**⚠ WARNING!** If you open the door mid cycle, before the cool-down cycle has completed, the handle may be hot. Please use extreme caution when attempting to empty the water reservoir during the cycle.

**Important:** Always switch off and remove the plug from the electricity supply before cleaning the condenser.

To maintain the efficiency of the dryer regularly check that the condenser is clean.

## To Remove the Condenser

1. Remove the kickplate.

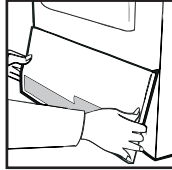

2. Turn the two locking levers anti-clockwise and pull out the condenser.

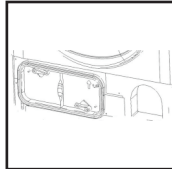

3. Pull out the condenser unit.

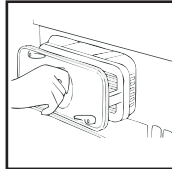

4. Gently remove any dust or fluff with a cloth, then wash the unit by holding it under a running tap turning it so that water flows between the plates, to remove any dust or fluff.

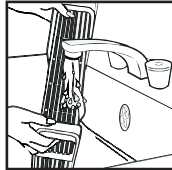

5. Check the gasket position after cleaning. Fit the gasket in to the groove if it is misaligned.

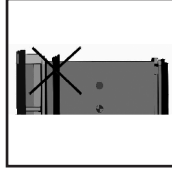

6. Refit the condenser ensuring it is in the correct way (as indicated by the arrow) and pushed firmly into place. Lock the two levers by turning them clockwise. Be sure that condenser unit fixed to the basement tightly.

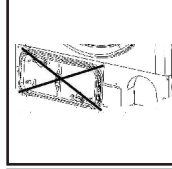

7. Refit the kickplate.

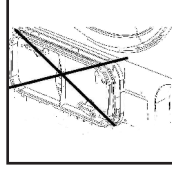
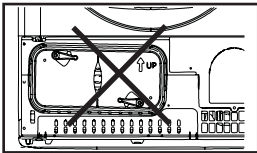

## OPERATION

1. Open the door and load the drum with laundry. Ensure that garments do not hinder closure of the door.

2. Gently close the door pushing it slowly until you hear the door 'click' shut.

3. Turn the Programme Selector dial to select the required drying programme (see Programme Guide).

4. If drying synthetics, acrylics or delicate items, press the button to reduce the heat level. The indicator will light up when the machine is in low heat setting. To deselect in the first few minutes of the programme, press the button, after this time reset the machine to change the setting.

5. Press the button. The dryer will start automatically and the indicator above the button will be continuously lit.

6. If the door is opened during the programme to check the laundry, it is necessary to press to recommence drying after the door has been closed.

7. When the cycle is nearing completion the machine will enter the cool down phase, the clothes will be tumbled in cool air allowing the load to cool down.

8. Following the completion of the cycle the drum will rotate intermittently to minimize creasing. This will continue until the machine is switched OFF or the door is opened.

Do not open the door during the automatic programs in order to obtain a proper drying.

## Delay Start Function

The Delay Start Function  allows the user to delay the start of the drying cycle by 1 to 24 hours.

When the function is first selected the display will show a delay of 1 hour, subsequent presses of the button will increase the delay with 1 hour steps.

To commence the programme press  and the appliance will complete the drying cycle at the end of this time. The indicator light will flash to indicate that the start delay is in progress.

## Cancelling and Resetting the Programme

To cancel a programme press the  button for 3 seconds. In the TIME CONTROL display 0:00 Light will flash to indicate that it has been reset.

## CLEANING AND ROUTINE MAINTENANCE

### Cleaning the Dryer

- Clean the filter and empty the water container after every drying cycle.
- Regularly clean the condenser.
- After each period of use, wipe the inside of the drum and leave the door open for a while to allow circulation of air to dry it.
- Wipe the outside of the machine and the door with a soft cloth.
- DO NOT use abrasive pads or cleaning agents.
- To prevent the door sticking or the build up of fluff clean the inner door and gasket with a damp cloth after every drying cycle.

### Technical Specifications

Drum capacity	115 litres
Maximum load	8 kg
Height	85 cm
Width	60 cm
Depth	60 cm
Energy Label Band	B

### Information for Test Laboratory

#### EN 61121 Programme Programme To Use

-DRY COTTON	-HANG DRY
-IRON DRY COTTON	-IRON DRY
-EASY-CARE TEXTILE	-HANG DRY + SYNTHETIC

 **IMPORTANT** Always switch off and remove the plug from the electricity supply before cleaning this appliance.

 For electrical data refer to the rating label on the front of the dryer cabinet (with the door open).

 **WARNING!** The Drum, door and load may be very hot.

## What Might be the Cause of...

### Defects you can remedy yourself

Before calling GIAS Service for technical advice please run through the following checklist. A charge will be made if the machine is found to be working or has been installed incorrectly or used incorrectly.

If the problem persists after completing the recommended checks, please call GIAS Service, they may be able to assist you over the telephone.

**Time display to end could change during drying cycle. The time to end is continuously checked during the drying cycle and the time is adjusted to give the best estimation time. The displayed time may increase or decrease during the cycle and this is normal.**

### Drying time is too long/clothes are not dry enough...

- Have you selected the correct drying time/programme?
- Were the clothes too wet? Were the clothes thoroughly wrung or spindried?
- Does the filter need cleaning?
- Is the dryer overloaded?
- Has the  option been selected from a previous cycle?

### The dryer does not operate...

- Is there a working electricity supply to the dryer? Check using another appliance such as a table lamp.
- Is the plug properly connected to the mains supply?
- Is there a power failure?
- Has the fuse blown?
- Is the door fully closed?
- Is the dryer switched on, both at the mains supply and at the machine?
- Has the drying time or the programme been selected?

### The dryer is noisy...

- Switch off the dryer and contact GIAS Service for advice.

### The Indicator is on...

- Does the filter need cleaning?

### The Indicator is on...

- Does the water container need emptying?

## CUSTOMER SERVICE

Should there still be a problem with your dryer after completing all the recommended checks, please call GIAS Service for advice.

They may be able to assist you over the telephone or arrange for a suitable appointment for an engineer to call under the terms of your guarantee. However, a charge may be made if any of the following applies to your machine:

- Is found to be in working order.
- Has not been installed in accordance with the installation instructions.
- Has been used incorrectly.

## Spares

Always use genuine spares, available direct from GIAS Service.

## GIAS Service

For service and repairs call your local GIAS Service engineer.

**The manufacturer declines all responsibility in the event of any printing mistakes in this booklet. The manufacturer also reserves the right to make appropriate modifications to its products without changing the essential characteristics.**

<b>Introduktion</b>	17
Leveringsoplysninger	17
<b>Sikkerhedspåmindelser</b>	17
Anvendelse	18
Vasketøjet	19
Installation	19
Miljøhensyn	21
GIAS Service	21
Elektriske krav	21
Justering af fødder	21
<b>Ventilation</b>	20
<b>Afløbsslangesæt: Monteringsvejledning</b>	22
<b>Forberedelse af ilægning af tøj</b>	23
Klargøring af tøj	23
Sortering af vasketøj	23
Må ikke tørres i tørretumbler	23
Energibesparelse	23
Tørrevejledning	23
<b>Knapper og indikatorer</b>	24
<b>Valg af program</b>	25
<b>Låge og filter</b>	26
Åbning af lågen	26
Filter	26
Filterplejeindikator	26
<b>Vandbeholder</b>	26
Sådan aftages beholderen	26
<b>Kondensator</b>	27
Sådan udtages kondensatoren	27
<b>Betjening</b>	27
Forsinket start	28
Annullering og genindstilling af program	28
<b>Rengøring og løbende vedligeholdelse</b>	28
Rengøring af tørretumbleren	28
Tekniske specifikationer	28
<b>Fejlfinding</b>	29
<b>Service</b>	29
Reserve dele	29
GIAS Service	29



# INTRODUKTION

Læs venligst denne instruktionsbog grundigt igennem og følg anvisningerne. Denne instruktionsbog giver dig nogle vigtige retningslinjer angående sikker anvendelse, installation, vedligehold samt gode råd om hvordan, du opnår de bedste resultater med din maskine. Opbevar alle papirer et sikkert sted, så du har dem når du skal bruge dem igen, eller hvis du sælger maskinen.

## Leveringsoplysninger

Kontrollér at følgende ting fulgte med maskinen:

- Instruktionsbog
- Garantibevis
- Energietiket

 Kontrollér at maskinen ikke er beskadiget, når du modtager den. Hvis den er, skal du ringe til GIAS.

 Følges ovenstående ikke kan maskinen tage skade. Du kan komme til at betale for reparation, hvis der opstår problemer med din maskine, og dette skyldes misbrug.

## SIKKERHEDSPÅMINDELSER

### Anvendelse

• Dette apparat kan bruges af børn fra 8 år og op, og af personer med reduceret fysiske, sansende eller mentale evner, eller manglende erfaring og viden, hvis de er under opsyn eller gives instruktioner angående brugen af apparatet på en sikker måde og forstår de medfølgende risici.

Børn må ikke lege med apparatet.

Rengøring og vedligeholdelse må ikke udføres af børn uden opsyn.

- ADVARSEL Misbrug af tørretumbleren kan medføre brandfare.
- Hensigten med dette apparat er, at det bruges til husholdningsformål eller lignende såsom:
  - Personalekøkkenområder i butikker, kontorer og andre arbejdsmiljøer;
  - Stuehuse;
  - Af klienter på hoteller, moteller og andre lignende boligmiljø;
  - Bed & breakfast-miljøer.

Anden brug af dette apparat end i husholdningsmiljø eller til typiske husholdningsformål, som kommerciel brug af eksperter eller trænede brugere, udelukkes, selv ved de ovennævnte anvendelser. Hvis dette apparat anvendes på en måde, ikke i overensstemmelse med dette, kan det reducere apparatets levetid og annullere producentens garanti. Ethvert ansvar for skade på apparatet eller anden skade eller tab i forbindelse med brug, der ikke er i overensstemmelse med hjemlig

## SIKKERHEDSPÅMINDELSER

### Anvendelse

(selv hvis apparatet befinder sig i et hjemme- eller husholdningsmiljø), vil ikke blive accepteret af producenten, i fuld overensstemmelse med gældende lovgivning.

- Maskinen er kun til husholdningsbrug, dvs. til at tørning af tekstilvarer og tøj i en husholdning.
- Denne maskine må kun anvendes til det tilsigtede formål som beskrevet i denne håndbog. Husk at alle instruktioner vedr. installation og anvendelse skal både læses og forstås før maskinen tages i brug.
- Undgå at røre ved maskinen med fugtige eller våde hænder og fødder.
- Man må ikke læne sig op af lågen, når der lægges tøj i maskinen, eller bruge lågen til at løfte eller flytte maskinen.
- Børn må ikke lege med maskinen og dens knapper.
- ADVARSEL Produktet må ikke bruges hvis fnugfilteret sidder forkert eller er beskadiget; fnug kan antændes.
- ADVARSEL Der hvor symbolet for varm overflade  er placeret, kan temperaturen, under tumbling, overstige 60 grader C.
- Tag stikket ud af kontakten. Tag altid stikket ud før apparatet rengøres.
- Maskinen må ikke anvendes, hvis den virker defekt.
- Bomuldsfibre og fnug må ikke ophobes på gulvet omkring maskinen.
- Tromlens inderside kan være meget varm. Lad altid tørretumbleren fuldføre afkølingsperioden før tøjet tages ud.
- Den sidste del af en tørretumblercyklus gennemføres uden varme (nedkølingscyklus) for at sikre, at tingene er på en temperatur, der sikrer at tingene ikke beskadiges.
- Maksimal belastning og vægt til tørning: der henvises til energimærket 8 kg
- Tørretumbleren må ikke anvendes, hvis industrielle kemikalier er blevet anvendt til rengøring.
- ADVARSEL: Stop aldrig en tørretumbler før afslutningen af tørringen, medmindre alle ting hurtigt fjernes og spredes ud, så varmen spredes.

## SIKKERHEDSPÅMINDELSER

### Installation

- Kontroller at produktet ikke viser tegn på beskadigelse – før det tages i brug. Er det beskadiget må det ikke bruges og GIAS Service skal kontaktes.
- Der må ikke anvendes adaptere, flere stikdåser og/eller forlængerledninger.
- Tørretumbleren må aldrig installeres opad gardiner, og genstande skal forhindres i at falde ned bag ved eller samles bag tørretumbleren.
- Maskinen må ikke installeres bag en dør, der kan låses, bag en skydedør eller bag en dør, hvor hængslet sidder i modsatte side af tørretumblerens hængsel.

### Vasketøj

- Unlad at tørre uvaskede ting i tørretumbleren.
- ADVARSEL Man må ikke tørre stof behandlet med kemiske rensesvæsker.
- ADVARSEL Skumgummimaterialer kan, under visse omstændigheder, selvantænde, hvis det bliver for varmt. Skumgummi (latex skum), badehætter, vandafvisende tekstiler, materialer med gummibehandlet bagside og tøj eller puder med skumgummi fyld MÅ IKKE tørres i tørretumbleren.

- Kontroller altid vaskemærkerne, om tøj tåler tørretumbling.
- Tøjet skal centrifugeres eller vrides omhyggeligt, før det lægges i tørretumbleren.  
Tøj, der er drivvådt, må IKKE lægges i tørretumbleren.
- Lightere og tændstikker må ikke efterlades i lommer, og der må ALDRIG anvendes brandfarlige væsker i nærheden af maskinen.
- Glasfibergardiner må IKKE lægges i maskinen. Der kan opstå hudirritation, hvis andre beklædningsgenstande kontamineres med glasfibre.
- Tøj, der er blevet snavset af stoffer som madolie, acetone, alkohol, benzin, petroleum, pletfjerner, terpentin, voksprodukter og voksfjerner, bør vaskes i varmt vand tilsat ekstra meget vaskemiddel, før det tørres i tørretumbleren.
- Skyllemidler eller lignede produkter skal anvendes i overensstemmelse med skyllemidlets brugervejledning.

## SIKKERHEDSPÅMINDELSER

### VENTILATION

Der skal være tilstrækkelig ventilation i det rum, hvor tørretumbleren placeres, så det undgås at gasser fra andre apparater, eller åben ild, trækkes ind i rummet under tørrebubbling.

- Installation af apparatets bagside tæt på en væg eller lodret overflade.

- Der bør være en afstand på mindst 12 mm mellem maskinen og eventuelle forhindringer. Indløbet og udløbet skal holdes fri for forhindringer. For at sikre tilstrækkelig ventilation, må rummet mellem bunden af maskinen og gulvet ikke afspærres.

- Udsugningsluft må ikke afledes i en trækanal, der er beregnet til aftræk af røggasser fra apparater, der kører på gas eller anden brændsel.

- Kontroller fnugfilteret ofte efter brug, og rengør hvis nødvendigt.

- Kontrollér fnugfiltret efter brug og rengør det om nødvendigt.

- Indløb og udløb skal holdes fri for tilstopning.

For at sikre tilstrækkelig ventilation må mellemrummet mellem maskinens bund og gulvet ikke tilstoppes. Der skal være mindst 12 mm fri luft mellem maskinen og ting, der kan blokere.

- Genstande skal forhindres i at falde ned og samles mellem tørretumblerens sider og bagside, da disse kan tilstoppe luftindsugning og -udsugning.

- Tørretumbleren må **ALDRIG** installeres op mod gardiner.

- I tilfælde, hvor tørretumbleren er installeret oven på en vaskemaskine, skal en passende vaske-/tørresøjle anvendes i henhold til følgende konfiguration.

- vaske-/tørresøjle Mod 35100019: for minimal vaskemaskine dybde 49 cm

- vaske-/tørresøjle Mod 35900120: for minimal vaskemaskine dybde 51 cm

Vaske-/tørresøjlen skal være en afde ovenstående, og kan fås fra vores tilbehørs-service. Instruktioner for installation og eventuel fastsættelse leveres sammen med vaske-/tørresøjlen.

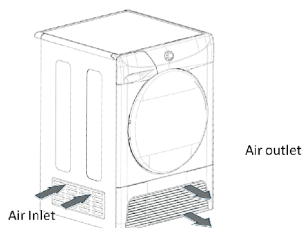

**⚠** Dette produkt må ikke anvendes i et rum med lav temperatur eller i et rum med risiko for frost. Ved temperaturer omkring frysepunktet vil produktet ikke fungerer korrekt: Der er risiko for, at det hydrauliske system kan fryse (ventiler, slanger, pumpe). Produktet fungerer optimalt i rum med temperaturer mellem +2°C og +35°C. Vær opmærksom på, at i kølige omgivelser (mellem +2°C og +15°C) kan der opstå vand kondensering og vand dråber på gulvet.

## Miljøhensyn

- Den anvendte emballage er miljøvenlig og genanvendelig. Bortskaf emballagen med tanke for miljøet. Hent vejledning til bortskaffelse af emballagen hos din lokale kommune.
- For at sikre sikker bortskaffelse af en gammel tørretumbler, skal du tage stikket ud af væggen, skære ledningen og stik af og smide dem ud. Bræk hængslerne af lågen eller ødelæg låsen, så det undgås at børn kommer til at lukke sig selv inde i maskinen.

## Europæisk Direktiv 2002/96/EC

Denne maskine er markeret i overensstemmelse med det europæiske direktiv 2002/96/EC vedrørende elektrisk affald og elektronisk udstyr (WEEE).



Ved at sikre, at dette produkt bortskaffes korrekt, bidrager du til at forhindre eventuelle skadelige konsekvenser for miljøet og helbredet, som ellers kan forårsages af uhensigtsmæssig bortskaffelse af dette produkt. Symbolet på produktet angiver, at dette produkt ikke må bortskaffes som husholdningsaffald. I stedet bør det overdrages til en genbrugsstation med henblik på genanvendelse af elektrisk og elektronisk udstyr. Bortskaffelse bør ske i henhold til de lokale miljømæssige regler. Du kan få yderligere oplysninger om håndtering, genskabelse og genanvendelse af dette produkt ved at kontakte dit lokale rådhus, genbrugsstationen eller den forhandler, du købte produktet af.

## GIAS Service

- For at sikre apparatets fortsatte sikre og effektive drift anbefaler vi, at eventuel service eller reparation kun udføres af en autoriseret GIAS servicetekniker.

 Hvis maskinen ikke kører ordentligt eller går istykker, så sluk for den og tag stikket ud af stikkontakten. Kontakt GIAS Service mht. eventuel reparation.

## Elektriske Krav

Tørretumblere kan køre på 220-240V, 50 Hz enfaset. Kontrollér at strømkredsen er klassificeret til mindst 10A.

**Elektricitet kan være meget farligt.**

**Dette apparat skal være jordforbundet.**

**Stikkontakten og maskinens stik skal passe sammen.**

**Der må ikke anvendes flere adaptere og/eller forlængerledninger.**

**Stikket skal være tilgængeligt til afbrydelse efter, at apparatet er blevet installeret.**

Dette apparat opfylder kravene i EU direktiverne 2004/108/EF, 2006/95/EF og efterfølgende ændringer.

 Du kan komme til at betale for reparation, hvis der opstår problemer med din maskine, der skyldes ukorrekt installation.

 Hvis hovedledningen til denne maskine er beskadiget, skal den udskiftes med en særligledning, som KUN fås hos reservedelsforhandleren. Den skal installeres af en kvalificeret person.

 Du må ikke sætte stikket i og tænde for maskinen, før installationen er fuldført. Af hensyn til din egen sikkerhed skal denne tørretumbler være installeret korrekt. Hvis der er nogen tvivl om installation, skal du ringe til GIAS Service for rådgivning.

## Justering af Fødder

Når maskinen er på plads, skal fødderne justeres, så maskinen står vandret.

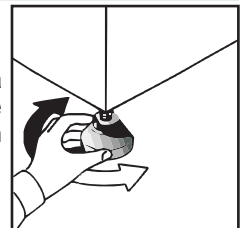

# AFLØBSSLANGE: MONTERINGSVEJLEDNING

Vandet kan tømmes direkte ud i spildevands afløbet (samme afløbssystem som vasken), så det ikke er nødvendigt at tømme vandbeholderen efter hver tørrecyklus. I henhold til gældende forskrifter for vand må afløbet ikke tilsluttes et afløb for overfladevand. Spildevands afløbet skal være placeret ved siden af tørretumbleren.

Sættet består af 1 slange og 1 hane.

**⚠ ADVARSEL!** Sluk for tørretumbleren, og tag stikket ud af stikkontakten, før der udføres noget arbejde.

## Montér Slangen Som Følger:

1. Vip maskinen bagover.



2. Spildevandsrøret er anbragt på maskinens højre side (se billedet). En grå slange er forbundet til broen på maskinens venstre side. Brug en tang til at fjerne rørclipsen fra broen.



3. Træk slangen af brotilslutningen.

4. Sæt den sorte slange fra sættet på den slange, der er taget af brotilslutningen (ved hjælp af medfølgende stik og rørclips).



5. Anbring den hane, der følger med sættet, tæt på den resterende slange.



6. Når maskinen er sat på plads, skal fødderne justeres for at sikre, at den nye slange ikke bøjer, når tørretumbleren skubbes ind på plads.

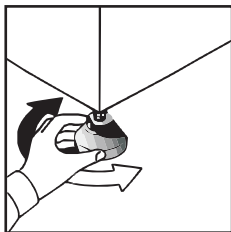

7. Tilslut den nye afløbsslange til spildevandsrøret.



8. Tilslut til lysnettet.



# FORBEREDELSE AF ILÆGNING AF TØJ

Før tørretumbleren anvendes første gang:

- Læs venligst denne instruktionsbog grundigt.
- Fjern alle genstande som er lagt ind i tromlen.
- Aftør tromlens inderside og låge med en fugtig klud for at fjerne eventuelt støv, som har sat sig under transporten.

## Klargøring Af Tøj

Du skal sikre, at det vasketøj, du skal til at tørre, egner sig til tørring i en tørretumbler, som vist på vaskemærker på hver genstand. Kontroller at alle lukninger er lukkede, og at lommerne er tomme. Vend vrangen ud på genstandene. Læg tøjet løst i tromlen for at sikre, at det ikke filtrer sig sammen..

## Må ikke tørres i tørretumbler:

Uld, silke, sarte stoffer, nylonstrømper, sart broderi, stof med metaldekoration, beklædningsgenstande med PVC eller læderkanter, gummisko, pladskrævende genstande, som f.eks. soveposer, osv.

⚠ Tromlen må ikke overfyldes, større, våde ting, kan overstige den maksimalt tilladte vægt (f.eks.: soveposer og dyner).

⚠ **VIGTIGT:** Tør ikke genstande som er behandlet med kemisk rensesvæske eller gummitøj (fare for brand eller eksplosion).

I løbet af de sidste ca. 15 minutter tørres tøjet altid i nedkølet luft.

## Energibesparelse

Læg kun vasketøj i tørretumbleren som er blevet grundigt vredet eller centrifugeret. Jo mere tørt vasketøj er, jo kortere vil tørretiden være og derved spare elektricitet.

## ALTID

- Prøv altid at tørre vasketøj så meget vasketøj som maskinen tillader, dette sparer både tid og elektricitet.
- Det skal altid kontrolleres, at filtret er rent før hver tørrecyklus.

## ALDRIG

- Den maksimale vægt må aldrig overskrides, dette vil spilde tid og elektricitet.
- Læg aldrig drivvåde genstande i tørretumbleren, dette kan beskadige apparatet.





## Maksimal tørrevægt

- Bomuld **Maks. 8 kg**
- Syntetiske stoffer **Maks. 4 kg**

## Sorter Tøjet, Der Skal Lægges I, Som Følger:

### •Efter vaskemærker

De findes i kraven eller på en indvendig søm:

-  Egnet til tørring i tumbler.
-  Tørring i tumbler ved høj temperatur.
-  Kun tørring i tumbler ved lav temperatur.
-  Må ikke tørres i tørretumbler.

Hvis der ikke findes noget vaskemærke, må det betragtes som uegnet til tørretumbling.

### •Efter antal og tykkelse

Når det tøj, der skal lægges i, overstiger tørretumblerens kapacitet, skal tøjet adskilles i overensstemmelse med tykkelse (f.eks. håndklæder fra tyndt undertøj).

### • Efter stoftype

Bomuld/linned: Håndklæder, bomuldsjersey, sengelinned og duge.  
Syntetiske stof: Skjortebluser, skjorter, overalls, osv., fremstillet af polyester eller polyamid samt efter bomulds/syntetiske blandinger.

### •Efter tørringsniveau

Sorter tøjet i: Strygetørt, Skabstørt, osv. For sarte genstande tryk på knappen  for at vælge lav tørretemperatur.

## Tørrevejledning

Standardcyklus DRYPTØRT (  ) er den mest energieffektive og bedst egnet til tørring af normalt, vådt bomuldsvasketøj. Nedenstående tabel viser den omtrentlige tid og energiforbruget for de vigtigste tørreprogrammer.

CYKLUS	VÆGT	ENERGI (kWh)	TID (Min)
All Towels	FULD	5,64	204
Skabstørt	FULD	5,31	177
Dryptørt	FULD	4,70	150
Dryptørt	HALV	2,56	87
Strygetørt	FULD	3,76	123
Effektforbrug i slukket tilstand			0,80 W
Effektforbrug i stand by-tilstand			0,20 W

# KNAPPER OG INDIKATORER

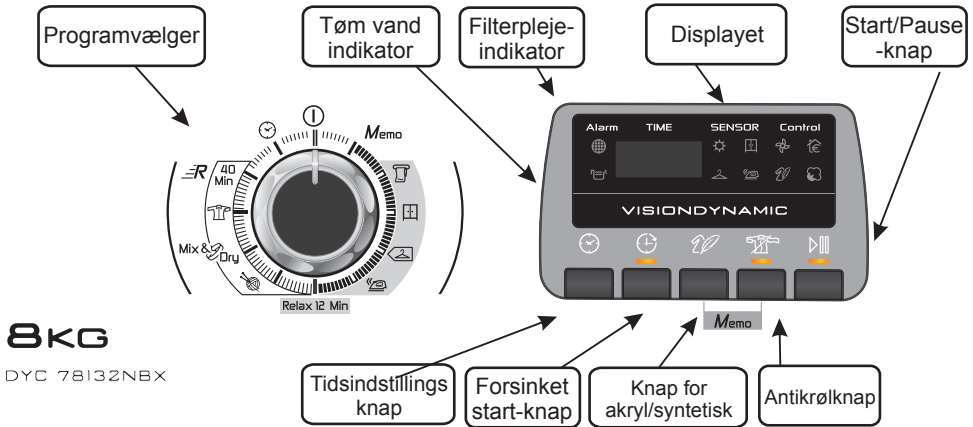

## Kontrolpanel Og Indikatorlys

**Programvælger** – Vælg det ønskede program.

**Tidsindstillingsknap** ⌚ – Giver brugeren mulighed for at ændre varigheden af det valgte program vha. programvælgeren. Den kan kun bruges ved valg af: Mix&Dry, Skjorter og Tidsprogrammer.

**Knap for udskudt start** ⌚ – Giver brugeren mulighed for at udskyde starten på tørrecyklingen (se detaljer under Betjening).

**Knap for akryl/syntetisk** – Når der er trykket på 🌿 standardindstillings-indikatoren, vil den slukkes og 🌿 vil lyse.

**Antikrølnknap** 🌿 – Giver brugeren mulighed for at vælge eftertørring med antikrølcyklus.

**Start/Pause-knap** ▶|| – Tryk for at starte eller afbryde det valgte tørreprogram.

**Memo-knap** – Giver brugeren mulighed for at registrere det valgte program ved samtidig tryk på knapperne for antikrøl og akryl/syntetisk i 3 sekunder, 2 minutter efter det valgte program/funktion

**Indikator for filterbehandling** 🌐 – Tændes, når filtret skal rengøres.

**Indikator for ingen vand** 🚰 – Tændes, når vandbeholderen er fyldt op.

**Display for automatisk vaskeprogram** – Den tilknyttede indikator tændes, når der er valgt et automatisk vaskeprogram.

🌿 – Indikatoren vil lyse, når øko-programmet er valgt.

**Opriskning** 🌀 – Indikatoren tændes, når programmet starter nedkølingsfasen.

## VALG AF PROGRAM

Denne Hoover sensor tørretumbler giver dig mange muligheder for at tilpasse tørringen til dine specielle behov.

I tabellen nedenfor kan du se de forskellige programmer og hvordan de fungerer.





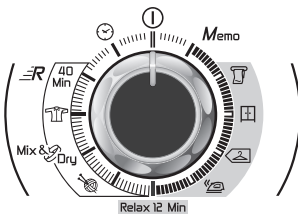



**Bemærk:** Sensoren vil måske ikke kunne mærke hvis der kun er få ting lagt i. Til små mængder tøj og enkelte stykker eller fortørrede stoffer med lav fugtindhold, skal de tidsindstillede programmer anvendes. Indstil programmet til mellem 30 og 75 minutter afhængig af tøj mængden og den ønskede tørhedsgrad og vælg høj eller lav varme afhængig af stoftype.

Hvis sensoren ikke kan mærke noget i tørretumbleren, kører den kun i 10 min. før den går ind i afkølingsfasen. Er tøj mængden for stor eller for våd til at tørretumbles, vil tørretumbleren automatisk gå ind i afkølingsfasen efter ca. 3 timer.





## VALG AF PROGRAM

PROGRAM	BESKRIVELSE
<b>All towels</b> 	Vælg ønsket tørringsgrad. Du kan vælge mellem tørringsgrad til håndklæder og badekåber, eller til tøj, som skal gemmes uden strygning, eller det program, som gør vasketøjet klar til strygning.
<b>Skabstørt</b> 	
<b>Dryptørt</b> 	
<b>Strygetørt</b> 	
<b>Relax 12 Min.</b>	Programmet har en klargørings- og antikrølfunktion. Tørretumbleren opvarmer vasketøjet i 9 minutter efterfulgt af 3 minutters nedkøling; denne funktion er særlig velegnet til tøj, som har ligget et stykke tid inden strygning, f.eks. i en vaskekurv. Tøj kan også blive stift, når det tørres udenfor på en tørresnor eller indenfor på en radiator. Dette program undgår, at tøjet krøller, og gør strygning hurtigere og lettere.
<b>Uld-finish</b> 	Et skåneprogram udviklet specielt til at gøre uldstoffer blødere efter lufttørring. Denne skånsomme varmluftscyklus, der varer 12 minutter, kan også bruges til at friske uldstoffer op, efter at de har været gemt væk i klædeskabet.
<b>Mix &amp; Dry</b>	Dette program er med særlig tidsindstilling til vasketøjsmængder på op til 4 kg (117 min.). Standardvarigheden er 99 minutter og giver mulighed for at tørre op til 3 kg. Med dette program kan du tørre bomuld og syntetiske stoffer sammen.
<b>Skjorte</b> 	Dette program er med særlig tidsindstilling til skjorter og med en maksimal tøjmængde på 3 kg (78 min.). Hvis skjorterne er syntetiske, skal du trykke på knappen for akryl/syntetisk. Standardvarigheden er 60 minutter og giver mulighed for at tørre op til 2 kg.
<b>Rapid 40'</b> 	Programmet Rapid 40' giver mulighed for hurtig afslutning af en tørrecyklus. Dette program er ideelt, hvis du på mindre end 40 minutter gerne vil have tørt, oprisket tøj lige klar til at tage på. Dette specialprogram kontrollerer hele tiden temperaturen i tromlen. Den maksimale tøjmængde er 2 kg, og programmet egner sig til alle slags stoffer, hvor tørretumbling kan bruges.
<b>Tid</b> 	Tidsindstillingen omfatter alle de manuelle tidsprogrammer: fra 30 minutter til 180 minutter. Tidsindstillingen på 20 minutter gælder kun ventilation med nedkølet luft (Opfriskning).
<b>Memo</b>	Memo-programmet giver mulighed for at gentage et program, som brugeren har gemt tidligere, uden at vælge den rigtige indstillingssekvens for programvælger og indstillingsknapper for det pågældende program.

## Åbning Af Døren

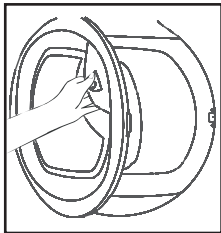

Træk i håndtaget for at åbne lågen.

For at genstarte tørretumbleren, luk lågen og tryk på. ▶|||

**⚠ ADVARSEL!** Når tørretumbleren er i brug kan tromlen og lågen blive **MEGET VARME**. Du må aldrig stoppe tørretumbleren, før tørreprogrammet er afsluttet, medmindre tøjet tages ud og spredes hurtigt, så det kan køles ned.

## Filter

**VIGTIGT:** For at bevare tørretumblerens effektivitet skal det kontrolleres, at frugfiltret er rent før hver tørrecyklus.

1. Træk filtret opad.

2. Åbn filtret som vist.

3. Fjern forsigtigt bomuldsfibre med en blød børste eller fingerspidserne.

4. Smæk filtret sammen og skub det på plads.

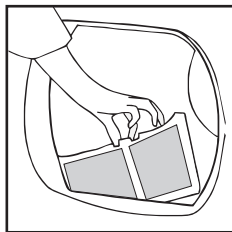

## Filterplejeindikator

🌐 Lyser når filtret behøver rengøring.

Hvis vasketøjet ikke tørrer, skal det kontrolleres, at filtret ikke er tilstoppet.

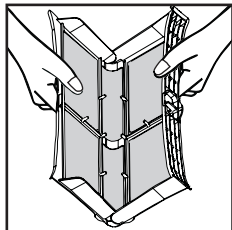

## VANDBEHOLDER

Det vand, der fjernes fra vasketøjet under tørreprocessen, samles i en beholder i tørretumblerens låge. Når beholderen er fuld, vil lyset på kontrolpanelet og beholderen **SKAL** tømmes. Vi anbefaler dog, at beholderen tømmes, hver gang maskinen har været i brug. **NOTE:** Der vil kun opsamles lidt vand, de første gange en ny maskine bruges, da en indre beholder fyldes først.

## Sådan Aftages Beholderen

1. Træk forsigtigt vandbeholderen ud ved at holde i håndtaget.

Når beholderen er fyldt, vil vandbeholderen veje ca. 6 kg.

2. Tip vandbeholderen for at tømme vandet ud gennem mundstykket.

Når beholderen er tom, sæt da vandbeholderen tilbage på plads som vist; sæt bunden af beholderen på plads som vist, og tryk derefter forsigtigt toppen på plads.

3. Tryk på ▶||| knappen for at genstarte tørreprocessen.

**NOTE:** Hvis du har et afløb tæt ved tørretumbleren, kan du benytte afløbs-udstyret til at skabe permanent afløb for det vand, der samles i tørretumblerens vandbeholder. Det betyder, at det ikke vil være nødvendigt at tømme vandbeholderen.

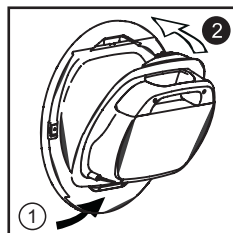
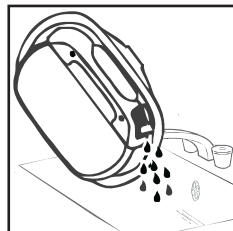
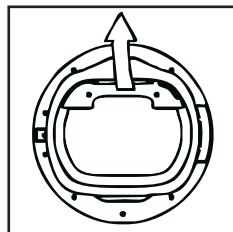

**⚠ BRUG IKKE VAND TIL RENGØRING AF FILTERET**

**⚠ ADVARSEL!** Hvis du åbner lågen mens tørretumbleren er i gang og før afkølingsprocessen er fuldstændt, kan håndtaget være varmt. Vær derfor ekstra forsigtig, hvis du forsøger at tømme vandbeholderen midt i en tørreproces.

**Vigtigt:** Der skal altid slukkes for strømmen og stikket skal tages ud af kontakten før kondensatoren rengøres.

For at tørretumbleren skal vedblive at være effektiv, skal De regelmæssigt kontrollere, at kondensatoren er ren.

## Sådan Udtages Kondensatoren

1. Fjern sparkepladen.

2. Drej de to låsearme mod uret, og træk kondensatoren ud.

3. Træk kondensatoren ud.

4. Fjern eventuelt støv eller fnug forsigtigt med en klud, vask derefter enheden ved at holde den under rindende vand, så vandet flyder mellem pladerne for at fjerne eventuelt støv eller fnug.

5. Efterse pakningens position efter rengøring. Monter pakning i rillen, hvis den ikke sidder korrekt.

6. Sæt kondensatoren i igen, idet De sørger for, at den vender rigtigt (som vist med pilen) og er skubbet helt på plads. Lås de to låsearme ved at dreje dem med urets retning. Vær sikker på at kondensatorenheden er fastgjort ordentligt i bunden.

7. Sæt sparkepladen på igen.

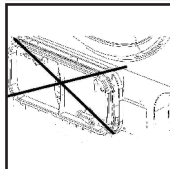
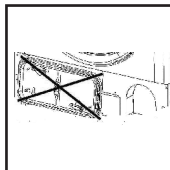
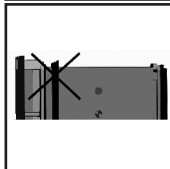
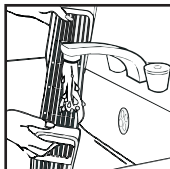
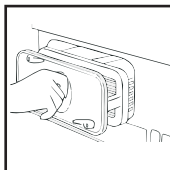
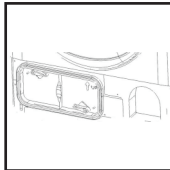
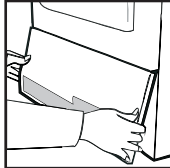



## BETJENING

1. Åbn døren, og fyld tromlen med vasketøj. Forvis dig om, at tøjet ikke forhindrer lukning af lågen.

2. Luk lågen forsigtigt ved at skubbe langsomt på den, indtil du hører den lukke med et klik.

3. Drej programvælgeren for at vælge det ønskede tørreprogram (se programvejledningen).

4. Hvis du tørrer akryl, syntetiske eller sarte stoffer, skal du trykke på knappen  for at skrue ned for varmen.

Indikatoren tændes, når maskinen er indstillet til mindre varme. Hvis du ønsker at fravælge denne funktion de første få minutter af programmet, skal du trykke  på knappen og herefter nulstille maskinen for at ændre indstillingen.

5. Tryk på  knappen. Tørretumbleren starter automatisk, og indikatoren oven over knappen vil hele tiden være tændt.

6. Hvis du åbner lågen under programmet for at tjekke vasketøjet, er det nødvendigt at trykke  på knappen for at fortsætte tørringen, når lågen er lukket igen.

7. Når cyklussen nærmer sig sin afslutning, går maskinen ind i nedkølingsfasen, og tøjet bliver tørretumblet i nedkølet luft, så vasketøjet afkøles.

8. Når programmet er færdigt, viser indikatoren SLUT sig i LED-displayet.

9. Når cyklussen er færdig, roterer tromlen med mellemrum for at undgå, at tøjet krøller. Den fortsætter hermed, indtil der slukkes for maskinen, eller lågen åbnes.

 Åbn ikke lågen, mens de automatiske programmer kører, så du får en god tørring.

## Forsinket start

Funktionen for udskudt  start giver brugeren mulighed for at udskyde start af tørrecyklus med 1 til 24 timer.

Når funktionen vælges, vises en forsinkelse på 1 time i displayet. Efterfølgende tryk på knappen udskyder forsinkelsen yderligere i intervaller af 1 time.

Du starter programmet ved at trykke på . Det betyder, at tørrecyklussen er afsluttet, når det angivne tidsrum er gået. Indikatoren blinker for at angive, at der er valgt udskudt start.

## Annullering Og Genindstilling Af Program

Du kan annullere et program ved at trykke på knappen  i tre sekunder. I displayet TIME CONTROL blinker tidspunktet 0:00 for at angive, at det er blevet nulstillet.

## RENGØRING OG LØBENDE VEDLIGEHOLDELSE

### Rengøring Af Tørretumbleren

- Rens filtret og tøm vandbeholderen efter hver tørringscyklus.
- Rengør kondensatoren regelmæssigt.
- Efter hver anvendelsesperiode aftørres tromlens inderside og lågen efterlades åben i et stykke tid, så den kan tørre ved luftcirkulation.
- Aftør maskinens yderside og lågen med en blød klud.
- BRUG IKKE skuresvampe eller slibende rengøringsmidler.
- Hvis du vil undgå, at lågen sætter sig fast eller, at der samler sig frug, skal du rengøre indersiden af lågen og pakningen med en fugtig klud efter hver tørrecyklus.

### Tekniske Specifikationer

Tromlekapacitet	115 liter
Maksimal vægt	8 kg
Højde	85cm
Bredde	60cm
Dybde	60cm
Energietiketbånd	B

### Oplysninger til Testlaboratorium

#### EN 61121 Program

- Tørt Bomuld
- Tørt Bomuld Til Jern
- Sarte Stoffer

#### Program til at bruge

- ..Dryptørt
- ..Strygetørt
- ..Dryptørt + Syntetisk

 **VIGTIGT** Sluk altid for og tag stikket ud af kontakten før apparatet rengøres.

 For elektriske data se klassificeringsetiketten på tørretumblers forsiden (med lågen åben).

 **ADVARSEL!** Tromlen, lågen og tøjet kan være meget varmt.

## Hvad Kan Det Skyldes At...

### Fejl du selv kan afhjælpe

Før du ringer til GIAS Service for teknisk råd, beder vi dig tjekke følgende. Du vil få en regning, hvis maskinen fungerer som den skal, er blevet installeret ukorrekt eller er blevet misbrugt. Har du tjekket det du skal og varer problemet ved, skal du ringe til GIAS Service, som forhåbentligt kan hjælpe dig over telefonen.

**Sluttiden kan ændre sig under tørringen. Sluttiden tjekkes konstant under tørringen og vises estimeret. Tiden i displayet kan ændre sig op og ned, det er helt normalt.**



### Tørretiden er for lang/tøjet er ikke tørt nok....

- Har du valgt den korrekte tørretid/det korrekte program?
- Var tøjet for vådt? Var tøjet blevet vredet grundigt eller centrifugeret?
- Trænger filtret til at blive rensset?
- Trænger kondensatoren til at blive rengjort?
- Er der for meget tøj i tørretumbleren? • Er indløb, udløb og tørretumblerens bund fri for tilstopninger?
- Var der valgt  i en tidligere tørrecyklus?

### Tørretumbleren fungerer ikke...

- Findes der en elektricitetsforsyning der virker til tørretumbleren? Kontroller det ved at anvende et andet apparat, som f.eks. en bordlampe.
- Er stikket korrekt forbundet til lysnettet?
- Er der strømsvigt?
- Er sikringen sprunget?
- Er lågen helt lukket?
- Er der tændt for tørretumbleren, både ved lysnettet og ved maskinen?
- Er der valgt tørretid eller program?
- Er der tændt for maskinen igen efter lågen har været åbnet?
- Er tørretumbleren standset, fordi vandbakken er fuld og skal tømmes?

### Tørretumbleren larmer for meget....

- Sluk for tørretumbleren og kontakt GIAS Service.
-  **Indikatoren er tændt...**
- Trænger filtret til at blive rensset?
- Trænger kondensatoren til at blive rengjort?
-  **Indikatoren er tændt...**
- Skal vandbeholderen tømmes?

## SERVICE

Hvis der stadig er et problem med din tørretumbler efter hele den anbefalede kontrol er udført, bedes du ringe til GIAS Service for rådgivning. De vil måske kunne hjælpe dig over telefonen eller arrangere aftale om besøg af en tekniker i henhold til din garantis bestemmelser. Der kan imidlertid opkræves et gebyr, hvis følgende finder anvendelse på din maskine:

- Det konstateres, at den fungerer.
- Er ikke blevet installeret i overensstemmelse med installationsvejledningen.
- Er blevet anvendt forkert.

## Reserve dele

Der må kun bruges originale reserve dele direkte fra GIAS Service.

## GIAS Service

For service eller reparation, ring til din lokale GIAS servicetekniker.

**Fabrikanten fratægger sig alt ansvar i tilfælde af trykfejl i denne instruktionsbog. Fabrikanten forbeholder sig også retten til at foretage passende ændringer i deres produkt uden at ændre ved dets væsentligste karakteristika.**

<b>Innledning</b>	31
Leveringsinformasjon	31
<b>Sikkerhetspåminnelser</b>	31
Bruk	32
Installasjon	33
<b>Ventilasjon</b>	34
Tøyet	33
Miljømessige hensyn	35
GIAS Service	35
<b>Installasjon</b>	35
Elektriske krav	35
Justere føttene	35
<b>Avløpsslange: Monteringsveiledning</b>	36
<b>Gjøre klart tøyet</b>	37
Sjekk av tøyet før tørking	37
Sortering av tøyet	37
Ikke bruk tørketrommel	37
Energisparing	37
Tørkeguide	37
<b>Kontrollpanel og indikatorlamper</b>	38
<b>Velge program</b>	39
<b>Dør og filter</b>	40
Åpne døren	40
Filter	40
Indikator for filtervedlikehold	40
<b>Vannbeholder</b>	40
Slik fjerner du beholderen	40
<b>Kondensator</b>	41
Slik fjerner du kondensatoren	41
<b>Drift</b>	41
Avbryte og nullstille programmet	42
Startforsinkelse	42
<b>Rengjøring og rutinemessig vedlikehold</b>	42
Tekniske spesifikasjoner	42
Rengjøring av tørketrommelen	42
<b>Feilsøking</b>	43
<b>Kundeservice</b>	43
Reservedeler	43
GIAS Service	43

Vennligst les og følg disse instruksjonene nøye og bruk maskinen i henhold til dem. Dette heftet gir deg viktige retningslinjer for sikker bruk, installasjon, vedlikehold samt noen råd for å få optimale resultater når du bruker maskinen.

Oppbevar all dokumentasjon på et trygt sted som referanse eller for eventuelle fremtidige eiere.

## Leveringsinformasjon

Vennligst kontroller at følgende artikler fulgte med maskinen ved levering:

- Instruksjonsbok
- Garantikort
- Energimerke

 Kontroller at det ikke har oppstått skader på maskinen under transport. Hvis det har skjedd, ta kontakt med GIAS for service.

 Hvis ovenstående advarsel ikke følges, kan det sette maskinens sikkerhet i fare. Det kan bli krevd betaling for service hvis problemet med maskinen skyldes feil bruk.

## SIKKERHETSPÅMINNELSER

### Bruk

• Dette produktet kan brukes av barn fra 8 år og oppover og personer med reduserte fysiske, sensoriske eller mentale evner eller manglende erfaring og kunnskap hvis de har tilsyn eller får instruksjon i sikker bruk av produktet og forstår hvilke farer som kan inntreffe. Barn skal ikke leke med produktet.

Rengjøring og vedlikehold skal ikke gjøres av barn med mindre de har tilsyn.

- **ADVARSEL** Feil bruk av en tørketrommel kan føre til brannfare.
- Dette produktet er kun ment for bruk i husholdninger og liknende bruk som:
  - Personalkjøkken i butikker,
  - på kontorer og andre arbeidsmiljøer;
  - Gårdshus;
  - Av gjester på hoteller, moteller og andre boligtyper;
  - "Bed and breakfast"-miljøer.

Bruk av dette produktet i andre enn husholdningsmiljøer eller til andre enn typiske husholdningsfunksjoner, som kommersiell bruk av ekspert eller opplærte brukere er unntatt selv ved ovenstående bruk.

Om produktet brukes på en måte som ikke overensstemmer med dette kan det redusere produktets levetid og kan ugyldiggjøre produsentens garanti.

## SIKKERHETSPÅMINNELSER

### Bruk

Enhver skade på produktet eller annen skade eller tap oppstått ut fra bruk som ikke er i samsvar med hjemlig eller husholdningsmessig bruk (selv ved plassering i et hjemlig eller husholdningsmessig miljø) skal ikke aksepteres av produsenten i den utstrekning det er tillatt ved lov.

- Denne maskinen er kun beregnet til bruk i hjemmet, dvs. til å tørke husholdningstekstiler og klær.
- Denne maskinen skal bare brukes til dens opprinnelige formål slik det er beskrevet i denne håndboken. Sørg for at du har forstått instruksjonene for installasjon og bruk før du tar i bruk maskinen.
- Ikke berør maskinen hvis du er våt eller fuktig på hender eller føtter.
- Ikke len deg på døren når du fyller maskinen med tøy, og bruk heller ikke døren til å løfte eller flytte maskinen.
- Ikke la barn leke med maskinen eller dens kontroller. • **ADVARSEL** Ikke bruk produktet hvis lofilteret ikke er på plass eller er skadet; det kan føre til at loen antennes.
- **ADVARSEL** På steder hvor symbolet for varm overflate  vises, kan temperaturen stige til over 60 °C under bruken av tørketrommelen.
- Ta ut støpselet fra stikkontakten for strømtilførsel. Ta alltid ut støpselet før rengjøring av enheten.
- Avslutt bruken av maskinen hvis det virker som den har defekter.
- Tøytrevler og lo må ikke få samle seg på gulvet rundt eller under maskinen.
- Trommelen inne i maskinen kan bli svært varm. La alltid tørketrommelen fullføre avkjølingsperioden før du tar ut tøyet.
- Den siste delen av tørketrommelsyklusen foregår uten varme (nedkjølingssyklus) for å sørge for at plaggene forblir på en temperatur som ikke er skadelig for dem.
- Maksimal tørkevekt på klesmengde: se energimerket 8kg
- Tørketrommelen må ikke brukes hvis du har vasket med industrikjemikalier.
- **ADVARSEL:** Stopp aldri en tørketrommel før en tørkesyklus er ferdig dersom du ikke fjerner og sprer alle plaggene slik at varmen forsvinner.



## SIKKERHETSPÅMINNELSER

### Installasjon

- Kontroller at produktet ikke har synlige tegn på skader før bruk. Ikke bruk produktet ved tegn på skader. Kontakt GIAS Service.
- Ikke bruk adaptere, flere kontakter og/eller skjøteledninger.
- Installer aldri tørketrommelen slik at den er i kontakt med forheng eller gardiner, og kontroller at ting ikke kan falle ned eller samler seg bak maskinen.
- Maskinen må ikke installeres bak en låsbar dør, en skyvedør eller en dør med hengsler på motsatt side av døren i forhold til tørketrommelens dør.

### Tøyet

- Legg ikke uvasket, tørt tøy i tørketrommelen.
- ADVARSEL IKKE legg tøy som har blitt behandlet med væsker for tørrensing i tørketrommelen.
- ADVARSEL Skumgummimateriale kan, under visse omstendigheter, antennes av seg selv når det blir oppvarmet. Gjenstander slik som skumgummi (lateksskum), dusjletter, vannrette tekstiler, artikler med gummi på baksiden og klær og puter utstyrt med skumgummiputer MÅ IKKE tørkes i tørketrommelen.
- Se alltid på vaskeetikettene for informasjon om tøy er egnet for tørking i tørketrommel.

- Tøyet bør sentrifugeres eller vris grundig før det plasseres i tørketrommelen. Tøy som er dryppvått, bør IKKE legges i tørketrommelen.

- Lightere og fyrstikker må ikke bli liggende i lommer på klærne som skal tørkes, og bruk ALDRI brennbare væsker i nærheten av maskinen.

- Glassfiberstoff må ALDRI legges i tørketrommelen. Det kan oppstå hudirritasjoner hvis andre tekstiler blir forurenset med glassfibrer.

- Tøy som er tilsmusset med matolje, aceton, alkohol, bensin, parafin, flekkfjerningsmidler, terpentin, voks eller voksfjernere, bør vaskes i varmt vann med en ekstra mengde vaskemiddel før de tørkes i tørketrommelen.

- Tøymyknere eller lignende produkter bør brukes i henhold til instruksjonene for produktet.

## SIKKERHETSPÅMINNELSER

### VENTILASJON

Det må være tilstrekkelig ventilasjon i rommet der tørketrommelen er plassert, slik at du hindrer at gasser fra annet utstyr som bruker brennstoff, inkludert åpne ildsteder, trekkes inn i rommet når tørketrommelen er i bruk.

- Det må være et mellomrom på minst 12 mm mellom maskinen og hindringer. Innløp og utløp må holdes fritt for hindringer. For å sørge for ordentlig ventilering må plassen mellom bunnen av maskinen og gulvet ikke tildekkes.

- Utløpsluften må ikke slippes ut i luftekanaler som brukes til eksosdamp fra apparater som brenner gass eller andre brennstoff.

- Kontroller lofilteret regelmessig etter bruk og rengjør det ved behov.

- Kontroller lofilteret etter bruk av maskinen, og rengjør det om nødvendig.

- Kontroller at ting aldri kan falle ned eller samle seg bak tørketrommelen, ettersom det kan føre til blokkering av luftinntak og -utløp.

- Installer **ALDRI** tørketrommelen slik at den er i kontakt med forheng eller gardiner

- Dersom tørketrommelen står oppå en vaskemaskin må det brukes et passende stablingssett, i henhold til den følgende konfigurasjonen.

- Stablesett Mod 35100019: for minstedybde på vaskemaskin : 49 cm

- Stablesett Mod 35900120: for minstedybde på vaskemaskin : 51 cm

Du må bruke ett av stablesettene over. De kan fås fra våre reservedeltjenester. Instruksene for montering og alle andre vedlegg for festing følger med stablepakken.

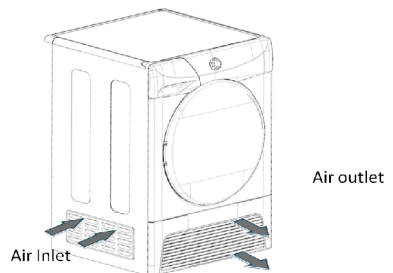

**⚠** Ikke installer dette produktet i et rom med lav temperatur, eller i et rom hvor det er risiko for frost. Det er ikke sikkert produktet vil fungere skikkelig ved temperaturer rundt frysepunktet: det er en risiko for skade dersom vannet fryser i hydraulikkretsen (ventiler, slanger, pumper). Romtemperaturen må være på mellom +2°C og +35°C for å sikre best mulig produktytelse. Vær oppmerksom på at ved bruk av produktet ved lav temperatur (mellom +2°C og +15°C) kan det oppstå kondens og vanddråper på gulvet.

## Miljømessige hensyn

• All emballasje som er brukt til maskinen, er miljøvennlig og gjenvinnbar. Vennligst deponer emballasjen på en forsvarlig og miljøvennlig måte. Lokale myndigheter vil kunne gi deg informasjon om gjeldende regler for deponering av avfall.

• Tenk på sikkerheten når du kasserer en gammel tørketrommel. Koble derfor fra maskinens strømføring, klipp over strømføringen og ødelegg den sammen med kontakten. For å hindre at barn kan bli innestengt i maskinen må du ødelegge dørhengslene eller dørlåsen.

## EU-direktiv 2002/96/EC

Dette apparatet er merket i samsvar med EU-direktiv 2002/96/EC om kasserte elektriske og elektroniske produkter (WEEE).



Ved å forsikre deg om at dette produktet er avhendet på korrekt måte bidrar du til å hindre potensielle skader på miljø og andres helse. Det kan få negative følger hvis en kvitter seg med produktet på en uskikket måte.

Symbolet på apparatet viser at det ikke kan behandles som husholdningsavfall. Det skal i stedet leveres til resirkuleringspunktet for elektrisk og elektronisk utstyr. Avhending må skje i henhold til lokale miljøbestemmelser for avfallsdeponering.

For mer informasjon om behandling, gjenvinning og resirkulasjon av dette produktet kan du kontakte kommunen din, det nærmeste renholdsverket eller butikken hvor du kjøpte produktet.

## GIAS Service

• For å sikre at maskinen skal fungere sikkert og effektivt anbefaler vi at eventuell service eller reparasjon bare utføres av en autorisert GIAS servicetekniker.

 Hvis maskinen ikke fungerer ordentlig eller er defekt, slå den av og ta støpselet ut av stikkkontakten. Kontakt GIAS Service for eventuelle reparasjoner.

## Elektriske Krav

Tørketromler er konstruert for bruk med en spenning på 220-240V, 50 Hz enfaset. Kontroller at tilførselskretsen har kapasitet for minst 10A.

**Elektrisitet kan være svært farlig.**

**Denne maskinen må kobles til jord.**

**Stikkkontakten og støpselet på maskinens strømføring må være av samme type.**

**Ikke bruk flere adaptere og/eller skjøteledninger.**

**Støpselet må være tilgjengelig for frakobling etter at maskinen er installert.**

CE Apparatet tilfredsstiller kravene i Eudirektiv nr. 2004/108/EF, 2006/95/EF og senere endringer.

 Det kan bli krevd betaling for service hvis problemet med maskinen skyldes feil installasjon.

 Hvis maskinens strømkabel er skadet, må den skiftes ut med en spesialkabel som BARE leveres fra reservedelsservice e. Kabelen må installeres av en kyndig person.

 Ikke koble til og slå på maskinen før installasjonen er ferdig. For din egen sikkerhet må tørketrommelen installeres riktig. Hvis du er i tvil om installasjonen, ring GIAS Service for å få råd.

## Justere Føttene

Når maskinen er plassert der den skal stå, bør føttene justeres for å sikre at maskinen står plant.

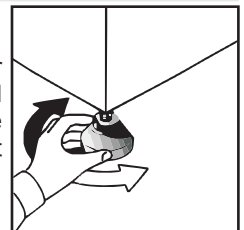

# AVLØPSSLANGE: MONTERINGSANVISNING

For å unngå å tømme vannbeholderen etter hver tørkesyklus kan vannet slippes direkte til et avløpsdreneringsrør (samme dreneringssystem som for husholdningsvasker). Water Bye-lovene forbyr tilkobling til et overflatevannavløp. Dreneringsrøret for avløpssvann skal plasseres ved siden av tørketrommelen.

Settet består av 1 slange og 1 gjengetapp.

**⚠ ADVARSEL!** Slå av og fjern tørketrommelpluggen fra strømtilførselen før du utfører noe arbeid.

## Monter Slangen Som Følger:

1. Vipp maskinen bakover.



2. Avfallsvannrøret ligger på høyre side av maskinen (se bildet). En grå slange kobles til broen på venstre side av maskinen. Ved hjelp av tang fjerner du rørets festeklemme fra broen.



3. Trekk slangen av broforbindelsen.



4. Fest den svarte slangen fra settet (ved hjelp av koblingsstykket og rørklemmene som følger med) til slangen som er fjernet fra broforbindelsen.

5. Sett på gjengetappen som er i settet for å lukke den gjenværende slangen.



6. Når maskinen er på plass, bør føttene justeres slik at den nye slangen ikke får en knekk når tørketrommelen skyves på plass.

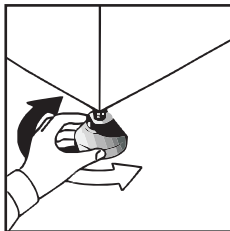

7. Koble den nye avløpsslangen til avløpsdreneringsrøret.



8. Koble til strømtilførsel.



# GJØRE KLART TØYET

Før du bruker tørketrommelen for første gang:

- Les instruksjonene i denne håndboken nøye.
- Fjern alle objekter som er pakket inne i trommelen.
- Tørk innsiden av trommelen og døren med en fuktig klut slik at du fjerner eventuelt støv og smuss som har samlet seg under transporten.

## Sjekk Av Tøyet Før Tørking

Kontroller at tøyet som skal tørkes, er egnet for tørking i tørketrommel. Sjekk vedlikeholdssymbolene på tøyet.

Kontroller at alle hemper er festet og at lommene er tomme. Vreng tøyet hvis aktuelt. Plasser tøyet løst i trommelen slik at plaggene ikke tvinnes inn i hverandre.

## Ikke Bruk Tørketrommel:

Ulltøy, silke, ømfintlige stoffer, nylonstrømper, fine broderier, stoff med metallpynt, tøy med PVC- eller lærbeslag, joggesko, store artikler som soveposer osv.

 Ikke legg for mye tøy i trommelen. Store artikler kan overskride den største tillatte tøymengden når de er våte (f.eks. soveposer, dyner).

 **VIKTIG:** Ikke tørk artikler som er behandlet med væske for tørrensing eller klær av gummi (fare for brann eller eksplosjon).

## Energisparing

Legg kun tøy som er grundig vridd eller sentrifugert, i tørketrommelen. Jo tørrere det vaskede tøyet er, desto kortere blir tørketiden, og dermed spares det strøm.

### ALLTID

- Prøv å tørke den maksimale vekten med tøy, ettersom dette vil spare tid og strøm.
- Kontroller at filteret er rent før en tørkesyklus startes.

### ALDRI

- Overskrid ikke den maksimale vekten. Det er sløsing med tid og strøm.
- Ikke legg dryppvåt tøy i tørketrommelen. Det kan føre til skader på maskinen.

De siste 15 minuttene (ca.) tromles alltid tøyet med kaldluft.

## Maksimal Tørkevekt

- Bomullstøy **Maks. 8 kg**
- Syntetisk tøy **Maks. 4 kg**

## Sortering Av Tøyet:

### • Etter vedlikeholdssymbolene

Disse finner du på kragen eller den innvendige sømmen:

 Egnet for tørking i tørketrommel.

 Tørking i tørketrommel ved høy temperatur.

 Tørking i tørketrommel bare ved lav temperatur.

 **Må ikke tørkes i tørketrommel.**

Hvis tøyet ikke har en vedlikeholdsslapp, må man anta at det ikke er egnet for tørking i tørketrommel.

### • Etter mengde og tykkelse

Når tøymengden er større enn kapasiteten til tørketrommelen, skill tøyet etter tykkelse (f.eks. håndklær fra tynt undertøy).

### • Etter type stoff

Bomull/lin: Håndklær, jerseystoff, sengetøy og duker.

Syntetiske stoffer: Bluser, skjorter, overaller osv. som er laget av polyester eller polyamid, samt tøy som består av en blanding av bomull og syntetiske stoffer.

### • Etter tørkenivå

Sorter etter: stryketørt, skaptørt osv. Ved tørking av ømfintlige artikler trykker du på knappen  for å velge en lav tørketemperatur.

## Tørkeguide

Standardsyklusen HENGETØRT (  ) er mest energieffektiv og passer best for tørking av vanlig våt bomullsvask. Tabellen under viser omtrentlig tid og energiforbruk for hovedtørkeprogrammene.

SYKLUS	MENGDE	ENERGI (kWh)	TID (Min)
All Towels	FULL	5,64	204
Skapstørt	FULL	5,31	177
Hengetørt	FULL	4,70	150
Hengetørt	HALV	2,56	87
Stryketørt	FULL	3,76	123

Eneriforbruk ved venstre på modus	0,80 W
Eneriforbruk ved av-modus	0,20 W

# KONTROLLPANEL OG INDIKATORLAMPER

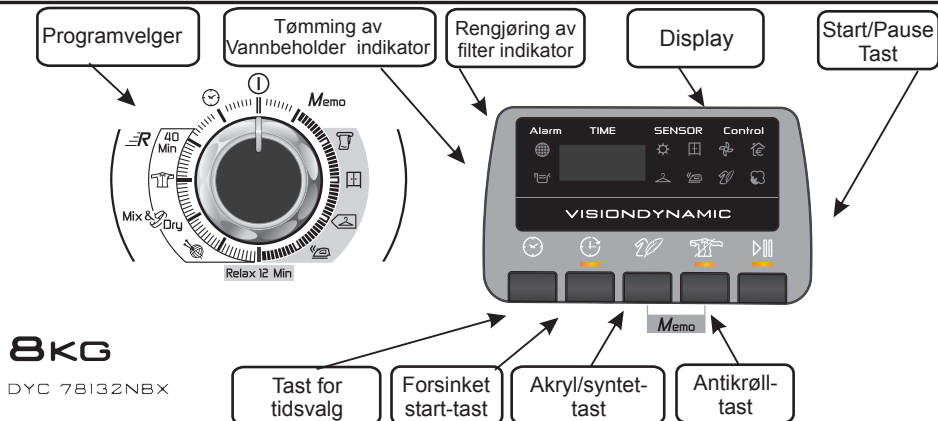

## Kontrollpanel Og Indikatorlamper

**Programvelger** – Velg ønsket program.

**Tast for tidsvalg** 🕒 – Med denne kan brukeren endre varigheten på programmet som ble valgt med programvelgeren. Den kan bare brukes når ett av følgende er valgt: Miks, skjorter og tidsprogrammer.

**Tast for forsinket start** ⏸ – Med denne kan brukeren utsette starten på tørkesyklusen (se mer informasjon under “Bruk av maskinen”).

**Akryl/syntet-tast** – Når du trykker på 🧥, vil standardindikatoren forsvinne og slås på. 🍃

**Antikrøll-tast** 🍃 – Med denne tasten kan du velge en antikrøll-syklus etter tørkingen.

**Start/pause-tast** ▶|| – Trykk på denne tasten for å starte det valgte tørkeprogrammet eller for å sette det på pause.

**Memo-tast** – Du kan lagre programmet ved å trykke inn antikrøll-tasten og akryl/syntet-tasten samtidig i tre sekunder når det valgte programmet eller det valgte alternativet har vart i to minutter.

**Indikator for rengjøring av filter** 🌐 – Indikatorlampen lyser når filteret må rengjøres.

**Indikator for tømming av vannbeholder** 🚰 – Indikatorlampen lyser når vannbeholderen er full.

**Display for autoprogrammer** – Når et autoprogram er valgt, lyser indikatorlampen for det programmet som er valgt.

🏠 – Indikatoren slås på når eco-programmet er valgt.

**Oppfrisking** 🌀 – Indikatorlampen lyser når programmet starter nedkjølingen.





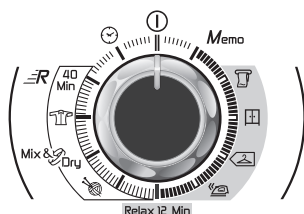



## VELGE PROGRAM

Hoover sensorstyrte tørketrommel gir deg mange alternativer for tørking av tøy i ulike situasjoner. Tabellen nedenfor viser programmene og funksjonen til hvert program.



**Merk:** Sensoren vil kanskje ikke registrere en liten tøymengde med små artikler. For små tøymengder og atskilte artikler eller forhåndstørkede tekstiler med lavt fuktighetsinnhold, bruk tidsbestemte programmer. Still inn programmet på mellom 30 og 75 minutter avhengig av tøymengden og hvilken tørrhetsgrad som kreves, og velg deretter høy eller lav varme avhengig av tekstiltypen. Hvis sensoren ikke registrerer tøyet, går tørketrommelen i bare 10 minutter før den går over i avkjølingsfasen. Hvis tøymengden er for stor eller for våt til å tørke helt i tørketrommelen, går den automatisk over til avkjøling etter cirka 3 timer.

## VELGE PROGRAM

PROGRAM	BESKRIVELSE
<b>All towels</b> 	
<b>Skapstørt</b> 	Velg ønsket tørrhetsgrad. Tørrhetsgradene spenner fra badehåndklær og badekåper via tøy som skal legges bort uten å strykes først til programmer for tøy som skal strykes.
<b>Hengetørt</b> 	
<b>Stryketørt</b> 	
<b>Relax 12 Min.</b>	
<b>Ull mykgjøring</b> 	Et skånsomt program som gjør ull mykt etter lufttørring. Denne skånsomme syklusen med varmluft varer i 12 minutter og kan også brukes for å friske opp ull som har ligget i skapet.
<b>Miks</b>	Dette er et spesielt tidsprogram for en maksimal tøymengde på 4 kg (117 min). Standard varighet er 99 minutter for opptil 3 kg tøy. Med dette programmet kan du blande bomull og syntetiske stoffer.
<b>Skjorter</b> 	Dette er et spesielt tidsprogram for skjorter og en maksimal tøymengde på 3 kg (78 minutter). Ved tørring av syntetiske skjorter må du trykke på akryl/syntet-tasten. Standard varighet er 60 minutter for opptil 2 kg tøy.
<b>Hurtig 40'</b> 	Hurtig 40'-programmet er en rask tørkesyklus. Dette programmet er ideelt når du vil ha tørre, oppfriskede klær som er klare til bruk på under 40 minutter. Dette spesialprogrammet overvåker hele tiden temperaturen i trommelen. Maksimal mengde tøy er 2 kg og programmet egner seg for alle typer tøy som kan tørkes i tørketrommel.
<b>Tidsvalg</b> 	Tidsvalg omfatter alle de manuelle tidsprogrammene: fra 30 minutter til 180 minutter, samt 20 minutters syklus i bare kaldluft (oppfrisking).
<b>Memo</b>	Med minneprogrammet kan du kjøre et program som du tidligere har lagret, uten å stille inn programsekvensene og trykke på valgtastene for det aktuelle programmet på nytt.

## Åpne Døren

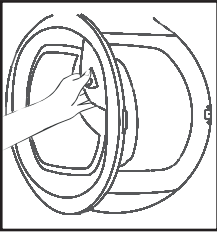

Trekk i håndtaket for å åpne døren.

Når du skal starte tørketrommelen igjen, lukker du døren og trykker på. ▷

**⚠ ADVARSEL!** Når tørketrommelen er i bruk, kan trommelen og døren være **SVÆRT VARME**. Stopp aldri en tørketrommel før slutten av tørkesyklusen er nådd, med mindre alt tøyet fjernes raskt og legges utover slik at varmen spres.

## Filter

**VIKTIG:** For at tørketrommelen fortsatt skal fungere effektivt bør du kontrollere at lofilteret er rent før hver tørkesyklus.

1. Trekk filteret oppover.
2. Åpne filteret som vist.
3. Fjern loet forsiktig med en myk børste eller med fingertuppene.
4. Knepp filteret sammen og skyv det tilbake på plass.

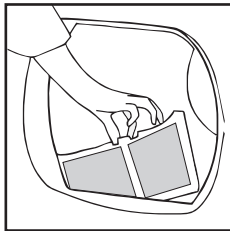

## Indikator For Filtervedlikehold

**🌐** Lyser når filteret trenger rengjøring.

Hvis det vaskede tøyet ikke tørker i tørketrommelen, kontroller at filteret ikke er tett.

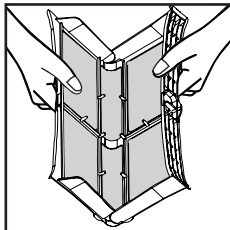

## VANNBEHOLDER

Vannet som fjernes fra tøyet under tørkesyklusen, samles i en beholder inne i døren på tørketrommelen. Når beholderen er full, lyser indikatoren på kontrollpanelet og beholderen **Må tømmes**. Vi anbefaler imidlertid at beholderen tømmes etter hver tørkesyklus.

**MERKNAD:** Veldig lite vann samles opp under de første syklusene til en ny maskin fordi et internt reservoar fylles først.

## Slik Fjerner du Beholderen

1. Trekk forsiktig ut vannbeholderen ved å holde i håndtaket. Når den er full, vil vannbeholderen veie ca. 6 kg.

2. Vipp vannbeholderen for å helle vannet ut gjennom tuten. Når den er tom, må du sette tilbake vannbeholderen som vist. Først setter du inn undersiden av beholderen som vist, deretter skyver du den forsiktig på plass.

3. Trykk på **▷** tasten for å starte syklusen på nytt. **MERKNAD:** Hvis du har muligheten til drenering i nærheten av tørketrommelen, kan du bruke utslippssettet for å sørge for et permanent avløp for vannet som samles i tørketrommelbeholderen. Dette betyr at du ikke trenger å tømme vannbeholderen.

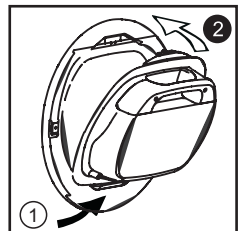
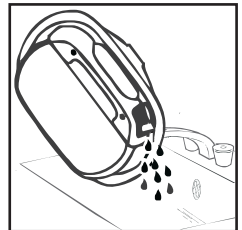
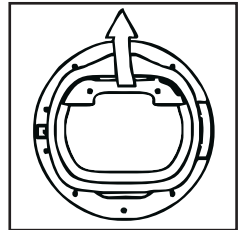

**⚠ IKKE BRUK VANN TIL Å GJØRE FILTERET RENT**

**⚠ ADVARSEL!** Hvis du åpner døren i midten av syklusen før nedkjølingssyklusen er fullført, kan håndtaket være varmt.



**Viktig:** Slå alltid av strømmen og ta ut stikkkontakten fra støpselet før du rengjør kondensatoren.

Hvis du vil opprettholde tørketrommelens effektivitet, må du regelmessig kontrollere at kondensatoren er ren.

## Slik Fjerner Du Kondensatoren

1. Fjern sparkeplaten.

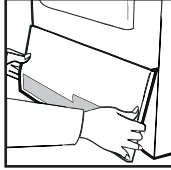

2. Drei de to låsespakene mot urviserne og trekk ut kondensatoren.

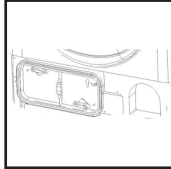

3. Trekk ut kondensatorenheten.

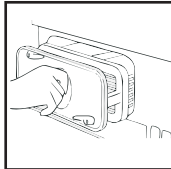

4. Fjern støv og lo forsiktig med en klut, og vask deretter enheten ved å holde den under rennende springvann samtidig som den vendes slik at vannet strømmer mellom platene og fjerner støv og lo.

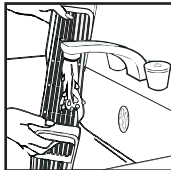

5. Kontroller pakningens stilling etter rengjøringen. Plasser pakningen tilbake på sporet dersom den er ute av posisjon.

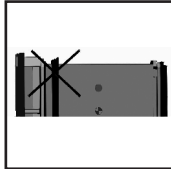

6. Sett på plass igjen kondensatoren og kontroller at den står riktig vei (som angitt med pilen). Trykk den så godt på plass. Lås de to spakene ved å dreie dem med urviserne. Sørg for at kondensator enheten er festet sikkert.

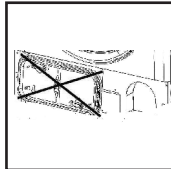

7. Sett på plass sparkeplaten igjen.

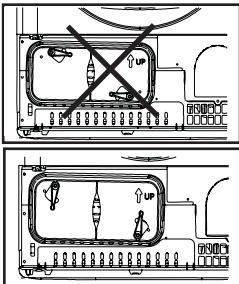
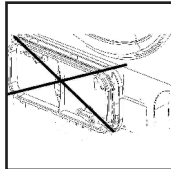



## DRIFT

1. Åpne døren og fyll trommelen med tøy. Pass på at ikke noe av tøyet stikker ut og hindrer at døren kan lukkes.

2. Lukk døren forsiktig til du hører den "klikker" igjen.

3. Velg ønsket program ved å vri på programvelgeren (se programveiledningen).

4. Skal du tørke syntetiske stoffer, akryl eller ømtålige plagg, må du trykke på  tasten for å redusere varmenivået.

Indikatorlampen lyser når maskinen er stilt inn på lav varme. Vil du avbryte programmet i de første minuttene av programmet, trykker du på  tasten. Etter dette må du tilbake stille maskinen for å endre innstillingen.

5. Trykk på  tasten. Tørketrommelen starter automatisk og indikatorlampen over tasten lyser gjennom hele tørkingen.

6. Dersom du åpner døren i løpet av programmet for å kontrollere tøyet, må du etter at døren er lukket igjen, trykke på  tasten for å fortsette tørkingen.

7. Når syklusen nærmer seg slutten, startes nedkjølingsfasen. Tøyet tromles i kaldluft slik at tøyet kjøles ned.

8. Når programmet er ferdig, lyser SLUTT-indikatorlampen på lysdiode-displayet.

9. Når syklusen er avsluttet, roterer trommelen en gang iblant for å hindre at tøyet blir krøllete. Denne roteringen fortsetter frem til maskinen skrus AV eller døren åpnes.

 For at tørkingen med autoprogram skal bli riktig gjennomført, er det viktig at du ikke åpner døren under tørkingen.

## Startforsinkelse

Med funksjonen "forsinket start"  kan du utsette start av tørkesyklusen med én til 24 timer. Når funksjonen velges, vises en forsinkelsestid på én time. Du kan stille inn tiden ved å trykke flere ganger på tasten, ett trykk for hver time.

Trykk på  for å starte programmet. Maskinen starter tørkingen når forsinkelsestiden er omme. Indikatorlampen blinker for å vise at forsinket start er stillt inn og at tiden telles ned.

## Avbryte Og Nullstille Programmet

Du kan avbryte programmet ved å trykke på tasten  i tre sekunder. 0:00 blinker i TIDS-displayet for å vise at maskinen har blitt tilbakestilt.

## RENGJØRING OG RUTINEMESSIG VEDLIKEHOLD

### Rengjøring Av Tørketrommelen

- Rengjør filteret og tøm vannbeholderen etter hver tørkesyklus.
- Rengjør kondensatoren regelmessig.
- Når du har brukt maskinen, bør du tørke av innsiden av trommelen og døren og la døren stå åpen en stund slik at luftsirkulasjonen kan tørke den.
- Tørk utsiden av maskinen og døren med en myk klut.
- IKKE bruk skrubber eller rengjøringsmidler med slipemidler.
- Innsiden av døren og tetningslisten bør rengjøres med en fuktig klut etter hver tørkesyklus for å unngå at det hopper seg opp med lo og at døren setter seg fast.

 **ADVARSEL!** Trommelen, døren og tøyet kan være svært varmt.

### Tekniske Spesifikasjoner

Trommel kapasitet	115 liter
Maksimal tøymengde	8 kg
Høyde	85 cm
Bredde	60 cm
Dybde	60 cm
Merke for energimessig yteevne	B

### Informasjon for Testlaboratorium

#### EN 61121 Program

- Tørr Bomull
- Tørr Bomull Til Jern
- Tesuti Delikat

#### Program For å bruke

- Hengetørt
- Stryketørt
- Hengetørt+ Syntettast

 **VIKTIG** Slå alltid av og ta ut støpselet fra kontakten før du rengjør maskinen.

 For elektriske data, se etiketten på fronten av maskinens kabinett (med døren åpen).

## Hva kan årsaken være...

### Defekter som du kan utbedre selv

Før du ringer GIAS Service for å få teknisk hjelp, bør du gå gjennom sjekklisten nedenfor. Det vil bli krevd en avgift hvis maskinen viser seg å være i orden eller hvis den er installert eller brukt på feil måte. Hvis problemet vedvarer etter at du har fullført den anbefalte feilsøkingen, vennligst ring GIASKundeservice, slik at de eventuelt kan hjelpe deg over telefonen.

**Tiden som vises for avslutning kan bli endret under tørkesyklusen. Tiden for avslutning blir kontrollert kontinuerlig under tørkesyklusen og blir justert for å angi best mulig tidsanslag. Tiden som gjenstår kan øke eller bli redusert under syklusen, og dette er helt normalt.**

### Tørketiden er for lang eller tøyet blir ikke tørt nok...

- Har du valgt riktig tørketid og -program?
- Var tøyet for vått? Var tøyet grundig vridd eller sentrifugert?
- Trenger filteret rengjøring?
- Trenger kondensatoren rengjøring?
- Er det fylt for mye tøy i tørketrommelen?
- Er inntakene, utløpene og bunnen av tørketrommelen fri for tilstoppinger?
- Er knappen  valgt i en tidligere syklus?

### Tørketrommelen fungerer ikke...

- Fungerer strømtilførselen til tørketrommelen? Kontroller uttaket ved å bruke en annen enhet, f.eks. en bordlampe.
- Er støpselet satt skikkelig inn i strømuttaket?
- Er det strømbrudd?
- Har sikringen gått?
- Er døren helt lukket?
- Er tørketrommelen slått på, både med strømtilførselen og på selve maskinen?
- Har du valgt en tørketid eller et tørkeprogram?
- Er maskinen slått på igjen etter at døren har vært åpnet?
- Har tørketrommelen sluttet å fungere fordi vannbeholderen er full og må tømmes?

### Tørketrommelen lager mye støy ...

- Slå av tørketrommelen og kontakt GIAS Service for å få råd.

### Indikatoren er på...

- Trenger filteret rengjøring?
  - Trenger kondensatoren rengjøring?
- ### Indikatoren er på...
- Trenger vannbeholderen å tømmes?

## Kundeservice

Hvis du fremdeles har problemer med tørketrommelen etter at du har fullført alle de anbefalte kontrollene, vennligst ring GIAS Service for å få hjelp. De kan muligens hjelpe deg på telefonen og eventuelt gi deg en avtale om besøk av en tekniker i henhold til garantivilkårene for maskinen. Hvis noe av det følgende er tilfellet for maskinen din, må du kanskje betale en avgift:

- Maskinen er i orden.
- Maskinen er ikke installert i samsvar med installasjonsinstruksjonene.
- Maskinen er brukt på feil måte.

## Reservedeler

Bruk alltid originale reservedeler. De kan bestilles direkte fra GIAS Service.

## GIAS Service

Kontakt din lokale GIAS Service-tekniker for service og reparasjoner.

**Produsenten fraskriver seg ethvert ansvar for eventuelle trykkfeil i dette heftet. Produsenten forbeholder seg dessuten retten til å gjøre passende endringer på produktene sine uten å endre deres vesentlige egenskaper.**

<b>Introduktion</b>	45
Leveransinformation	45
<b>Säkerhetsinformation</b>	45
Användning	46
Installation	47
Tvätten	47
<b>Ventilation</b>	48
Miljöhänseenden	49
GIAS-service	49
<b>Installation</b>	49
Elanslutningskrav	49
Justera fötterna	49
<b>Avloppsslangats: Monteringsinstruktioner</b>	50
<b>Förbereda lasten</b>	51
Förbereda plagg	51
Sortera lasten	41
Torktumlas ej	51
Energibesparing	51
Torkguide	51
<b>Kontroller &amp; indikatorer</b>	52
<b>Välja program</b>	53
<b>Lucka och filter</b>	54
Öppna luckan	54
Filter	54
Filterindikator	54
<b>Vattenbehållare</b>	54
Ta bort behållaren	54
<b>Kondensor</b>	55
Ta bort kondensorn	55
<b>Funktion</b>	56
Fördröjd start	56
Avbryta och återställa programmet	56
<b>Rengöring och regelbundet underhåll</b>	56
Rengöra torktumslaren	56
Tekniska specifikationer	56
<b>Felsökning</b>	57
<b>Kundservice</b>	57
Reservdelar	57
GIAS-service	57

# INTRODUKTION

Läs och följ dessa anvisningar noggrant och hantera maskinen i enlighet med dem. Detta häfte innehåller viktiga riktlinjer för säker användning, installation, underhåll och en del användbara råd för bästa resultat när du använder maskinen.

Förvara all dokumentation på en säker plats för framtida referens eller för eventuella kommande ägare .

## Leveransinformation

Kontrollera att följande föremål medföljde apparaten:

- Bruksanvisning
- Garantisedel
- Energietikett

 Kontrollera att maskinen inte skadats under transporten. Om den skadats kontaktar du GIAS.

 Underlåtenhet att följa ovanstående anvisningar kan sätta apparatens säkerhet ur spel. Om du får problem med maskinen och kontaktar service och det visar sig problemet beror på felaktig användning riskerar du att debiteras för samtalet.

## Säkerhetsinformation

### Användning

•Produkten får användas av barn över 8 års ålder och personer med nedsatt fysisk, sensorisk eller mental förmåga, eller som saknar nödvändig erfarenhet och kunskap, förutsatt att de får tillräckligt bistånd och anvisningar om säker användning och förstår vilka risker som finns.

Låt inte barn leka med apparaten. Låt inte barn utföra rengöring eller underhåll utan tillsyn.

- VARNING Felaktig användning av en torktumlare kan orsaka brand.
- Den här apparaten är avsett för hushållsbruk och liknande användningsområden såsom:
  - i personalutrymmen i butiker, kontor och andra arbetsplatser;
  - lantbruk;
  - för gäster på hotell, motell och andra bostadsliknande miljöer;
  - på bed and breakfast-liknande inrättningar.

Maskinen är inte avsedd för annan användning än vad som kan betecknas som normalt hushållsbruk, t.ex. kommersiell användning av experter eller professionella användare. Detta gäller även om användningen sker inom ovan nämnda användningsområden. Om apparaten används på ett annat sätt än det avsedda, kan livslängden påverkas och garantin upphöra att gälla.

## Säkerhetsinformation

### Användning

Tillverkaren ansvarar inte för eventuella skador på maskinen eller annan skada eller förlust som uppstår på grund av användning som inte faller inom ramen för normalt hushållsbruk (även om maskinen placerats i en hushållsliknande miljö) i den fulla utsträckning som lagen tillåter.

- Maskinen får endast användas för avsett ändamål så som beskrivs i bruksanvisningen. Kontrollera att du förstår anvisningarna för installation och användning helt innan du börjar använda apparaten.
- Rör aldrig apparaten med våta eller fuktiga händer och fötter.
- Luta dig aldrig mot luckan när du fyller på maskinen och lyft eller flytta aldrig maskinen i luckan.
- Låt aldrig barn leka med maskinen eller dess kontroller.
- **WARNING** Använd inte produkten om luddfiltret inte sitter  på plats eller om det är skadat. Luddet kan antändas.
- **WARNING** Där symbolen för varm yta sitter kan temperaturen under användning överstiga 60° C.
- Dra ut kontakten ur eluttaget. Dra alltid ut kontakten innan maskinen rengörs.
- Avbryt användningen av maskinen om den visar sig vara felaktig.
- Ludd får inte ansamlas på golvet runt maskinen.
- Trummans insida kan vara mycket varm. Låt alltid torktummlaren avsluta avkylningsperioden innan tvätten tas ut.
- Det sista steget under torkcykeln körs utan värme (avsvalning) för att säkerställa att temperaturen inte överstiger en nivå som skulle kunna skada textilierna.
- Maximal last våt tvätt: se energimärkning 8 kg
- Använd inte torktummlaren för tvätt som rengjorts med industrikemikalier.
- **WARNING:** Om du stoppar torktummlaren innan torkcykeln slutförts måste alla textilier avlägsnas snabbt och hängas upp så att värmen snabbt går ur materialet.

## Säkerhetsinformation

### Installation

• Kontrollera att produkten inte har några synliga skador före användning. Om den är skadad bör du inte använda den. Kontakta GIAS-service.

• Använd inga adaptrar, förgreningsdosor och/eller förlängningar

• Placera aldrig torktumlaren så att den är i kontakt med t.ex. gardiner och se till att föremål inte kan falla ner eller samlas bakom maskinen.

• Apparaten får inte installeras bakom en låsbar dörr, en skjutdörr eller en dörr som har gångjärnet på andra sidan än torktumlaren.

### Tvätten

• Torka inte otvättade föremål i torktumlaren.

• **VARNING** Torktumla inte material som behandlats med kemtvättvätskor.

• **VARNING** Skumgummimaterial kan, under vissa förhållanden, självantända när de hettas upp. Föremål som skumgummi (latexskum), badmössor, vattentäta textilier, artiklar med gummibaksidor och plagg eller kuddar fyllda med skumgummikuddar FÅR INTE torkas i torktumlaren.

• Se alltid tvättråden för information om lämplighet för torktumling.

• Plagg måste centrifugeras eller vridas ur noga innan de placeras i torktumlaren.

Plagg som är droppvåta får INTE placeras i tumlaren.

• Cigarettändare och tändstickor får inte lämnas kvar i fickor och eldfarliga vätskor får ALDRIG användas i närheten av maskinen.

• Glasfibergardiner får INTE placeras i maskinen. Hudirritation kan uppstå om plagg förorenas med glasfibrerna.

• Föremål som har smutsats ned med t.ex. matlagningsolja, aceton, alkohol, bensin, fotogen, fläckborttagningsmedel, terpentin, vax eller vaxborttagningsmedel, bör tvättas i varmt vatten med extra tvättmedel innan de torkas i torktumlaren.

• Mjukgöringsmedel eller liknande produkter ska användas enligt anvisningarna.

## Säkerhetsinformation

### VENTILATION

Tillräcklig ventilation måste tillhandahållas i det rum som torktumlaren placeras i för att förhindra att gaser från förbränningsapparater eller andra öppna eldar dras in i rummet vid användning av torktumlaren.

- Utsläppsluften får inte ledas in i samma kanal som används för evakuering av förbränningsgaser från apparater som förbränner gas eller andra bränslen.

- Kontrollera regelbundet att luftflödet genom torktumlaren inte begränsats.

- Kontrollera luddfiltret efter varje användning och rengör vid behov.

- Produkten ska installeras med baksidan mot en vägg eller en vertikal yta.

- Det bör vara minst 12 mm avstånd mellan maskinen och väggen eller eventuella utstickande delar. Se till att inget är i vägen för inlopp och utlopp. Utrymmet mellan maskinens underkant och golvet får inte täppas till eftersom det kan förhindra nödvändig ventilation.

- Förhindra att föremål faller ner eller samlas bakom torktumlaren eftersom de kan täppa till luftintag och luftutsläpp.

- Installera ALDRIG torktumlaren mot ett draperi.

- Om torktumlaren installeras ovanpå en tvättmaskin måste lämplig monteringsatts användas, i enlighet med följande konfiguration.

- Monteringsatts Mod 35100019: för tvättmaskiner med ett minsta djup på 49 cm

- Monteringsatts Mod 35900120: för tvättmaskiner med ett minsta djup på 51 cm

Någon av ovanstående monteringsattsar måste användas. Den kan beställas från vår reservdelsservice. Anvisningar för installation och eventuella fastsättningsanordningar medföljer monteringsattsen.

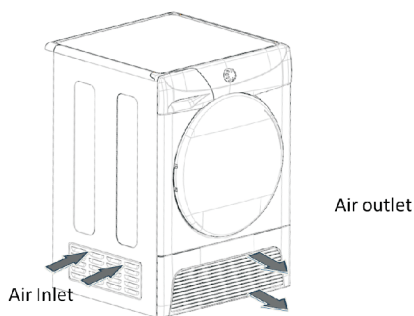

**⚠** Installera inte produkten i ett rum med låg temperatur eller där det kan förekomma temperaturer under +2°C. Vid temperaturer runt 0°C fungerar produkten nödvändigtvis inte ordentligt: det finns en risk för skador ifall vattnet fryser i den hydrauliska kretsen (ventiler, slangar, pumpar). För att produkten skall fungera bättre skall temperaturen vara mellan +2°C och +35°C. Notera dock att en kylig rumtemperatur (mellan +2°C och +15°C) kan orsaka kondensering och vattendroppar på golvet.



## Miljöhänseenden

• Allt använt förpackningsmaterial är miljövänligt och återvinningsbart. Försök kasta bort förpackningsmaterialet på ett miljövänligt sätt. Din kommun kan ge dig mer information om tillgängliga möjligheter.

••Av säkerhetsskäl måste du när du kastar bort en gammal torktumlare koppla bort nätsladden från eluttaget, klippa av nätsladden och förstöra den tillsammans med kontakten. För att förhindra att barn råkar stänga in sig i maskinen bör du bryta av gångjärnen och förstöra luckläset.

## Europeisk Direktiv 2002/96/EC

Den här enheten är märkt enligt det europeiska direktivet 2002/96/EC om återvinning av elutrustning (Waste Electrical and Electronic Equipment, WEEE).



Genom att lämna produkten till återvinning kan du förhindra potentiella skador för människor och miljö, som i annat fall kan uppstå genom felaktig hantering.

Symbolen på produkten anger att produkten inte får behandlas som hushållsavfall. I stället bör den lämnas till ett uppsamlingsställe för återvinning av elektrisk och elektronisk utrustning.

Följ de lokala förordningarna för avfallshantering. Du kan få mer detaljerad information om hantering och återvinning av produkten hos kommunen, på återvinning-sanläggningen eller på produktens inköpsställe.

## GIAS- Service

• För att garantera en fortsatt säker och effektiv funktion av denna maskin rekommenderar vi att service och reparationer endast utförs av en servicetekniker som GIAS auktoriserat.

⚠ Om apparaten inte fungerar på rätt sätt eller går sönder måste du genast stänga av den och koppla bort den från eluttaget. Kontakta GIAS Service och rådgör.

## Elanslutningskrav

Torktumblaren är avsedd för 220-240V, 50 Hz en fas. Kontrollera att elkretsen är säkrad till minst 10A.

**Elektricitet kan utgöra en stor risk.**

**Maskinen måste jordas.**

**Eluttaget och apparatkontakten måste vara av samma typ.**

**Använd inte förgreningsdosor och/eller förlängningsladdar.**

**Stickproppen måste sitta tillgängligt så att den kan dras ut sedan maskinen installerats.**

CE Apparaten uppfyller kraven för European Directive 2004/108/EC, 2006/95/EC och senare ändringar.

⚠ Om du får problem med maskinen och kontaktar service och det visar sig problemet beror på felaktig installation riskerar du att debiteras för samtalet.

⚠ Om apparatens nätsladd är skadad måste den bytas ut mot en specialsadd som BARA kan erhållas som reservdel. Den måste installeras av en för ändamålet utbildad person.

⚠ Koppla inte in maskinen eller slå på den förrän den har installerats korrekt. För din egen säkerhet måste torktumblaren installeras på rätt sätt. Vid eventuella tveksamheter angående installationen bör GIASservice kontaktas för rådgivning.

## Justera Fötterna

När maskinen är på plats bör du justera fötterna så att maskinen hamnar i väg.

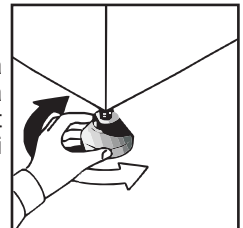

# INSTRUKTIONER FÖR ATT KOPPLA AVLOPPSSLANGEN

Om man vill undvika att tömma vattenbehållaren efter varje program så kan maskinen kopplas till avloppet genom en avloppsslang. I avloppsserien finns det en slang och en kran/lock.

Viktigt att minnas; maskinen får endast kopplas till ett avlopp.

**⚠ Varning!** Stäng av torktumlaren och koppla bort den från eluttaget innan ni utför installationer av något slag på maskinen.

## Applicera Slangen på Följande Sätt:

1. Luta maskinen bakåt.



2. Avloppsröret finns på maskinens högra sida (se bild). Det finns en grå slang som är kopplad genom en bro till den vänstra sidan av maskinen. Koppla loss slangen med en tång.



3. Lösgör slangen från kopplingen.

4. Koppla fast den svarta slangen till slangen som lösgjorts från brokopplingen med hjälp av mellandelen och slangklämmaren (från den medföljande kopplingsserien).



5. Applicera locket från den medföljande kopplingsserien för att täppa till den slangen som inte är kopplad.



6. När allting är kopplat och maskinen står upprätt bör fötterna justeras så att maskinen står stadigt och så att slangen inte blir i kläm när maskinen sätts på plats.

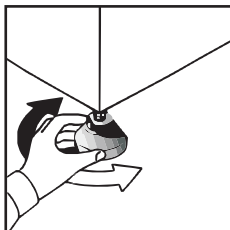

7. Koppla sedan avloppsslangen till avloppet.



8. Koppla sedan slutligen maskinen till eluttaget med stickkontakten.



# FÖRBEREDA LASTEN

Innan torktummlaren används första gången:

- Läs denna instruktionsbok noga.
- Ta ut allt som packats inuti trumman.
- Torka trummans insida och luckan med en fuktig duk för att avlägsna eventuellt damm som kan ha samlats under transporten.

## Förbereda Plagg

Se till att tvätten som ska torkas är lämplig för torktumling, vilket anges av tvättmärkingen i varje plagg.

Kontrollera att alla knäppen är stängda och alla fickor tomma. Vänd plaggen ut och in. Lägg plaggen löst i trumman så att de inte trasslar ihop sig.

## Torktumlas Ej:

Ylle, siden, ömtåliga material, nylonstrumpor, ömtåliga broderier, tyger med metalldekorationer, plagg kantade med PVC eller läder, gymnastikskor, skrymmande föremål som sovsäckar etc.

**⚠ VIKTIGT:** Torktumla inte plagg som behandlats med kemtvättvätska eller gummikläder (brand- eller explosionsrisk).

**⚠** Överfyll inte trumman. Stora föremål kan när de blöts ned överskrida den högsta tillåtna belastningen (t.ex. sovsäckar och duntäcken).

## Energibesparing

Placera endast plagg som vridits ur noga eller centrifugerats i torktummlaren. Ju torrare tvätt desto kortare torktid vilket sparar energi.

### ALLTID

• Försök torka maximal tvättvikt, vilket sparar tid och energi.

• Kontrollera att filtret är rent före varje torkomgång.

### ALDRIG

• Överskrid aldrig maximal vikt, det slösar med tid och energi

• Lägg aldrig droppvåta plagg i torktummlaren, eftersom det kan skada maskinen.

Under de sista 15 minuterna (cirka) tumlas innehållet alltid i kall luft.

## Maximal Torkvikt

• Bomull **Max. 8 kg**

• Syntet **Max. 4 kg**

## Sortera Lasten Enligt Följande:

### • Enligt tvättmärkning

Dessa kan påträffas på kragen eller innersömmen:



Kan torkas i torktummlare.



Torktumlas vid hög temperatur.



Torktumlas endast vid låg temperatur.



Torktumlas ej.

Om föremålet inte har någon tvättmärkning måste du förutsätta att det inte är lämpligt att torktumla det.

### • Enligt mängd och tjocklek

När lasten är större än tummlarens kapacitet sorteras plagg enligt tjocklek (man skiljer t.ex. på handdukar och tunna underkläder).

### • Enligt textiltyp

Bomull/linne: Handdukar, bomullsjersey, lakan och dukar.

Syntet: Blusar, skjortor, overaller osv. av polyester eller polyamid, liksom bomull/syntetblandningar.

### • Enligt torrhetsgrad

Sortera i: stryktorrt, skåptorrt, etc. För känsliga artiklar trycker du på  -knappen för att välja låga torktemperaturer.

## Torkguide

Standardcykeln GALGTORRT (  ) är mest energieffektiv och lämpar sig bäst för torkning av normalvåt bomullstvätt. Tabellen nedan visar ungefärlig tidsåtgång och energiförbrukning för de primära torkprogrammen.

CYKEL	LAST	ENERGI	
		(kWh)	(Min)
All Towels	FULL	5,64	204
Förvaringstorrt	FULL	5,31	177
Galgtorrt	FULL	4,70	150
Galgtorrt	HALV	2,56	87
Stryktorrt	FULL	3,76	123
Effektförbrukning i standbyläge		0,80 W	
Effektförbrukning i frånläge		0,20 W	

# KONTROLLER OCH INDIKATORER

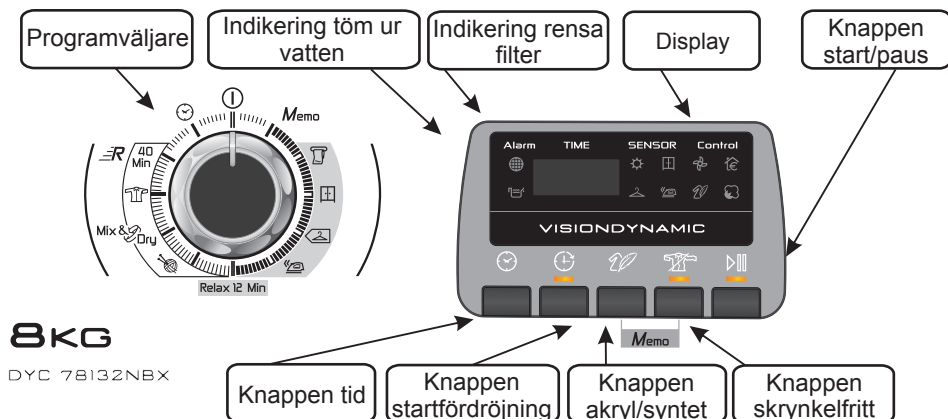

## Kontrollpanel Och Indikatorlampor

**Programväljare** – Välj önskat program.

**Knappen tid** 🕒 – Här kan du ändra tiden för det program du har valt med programväljaren. Den fungerar endast vid val av: Blanda&torka, skjortor och tidprogram.

**Knappen startfördröjning** ⌚ – Med denna knapp kan du fördröja starten av torkningscykeln (se detaljer i Användning).

**Knappen akryl/syntet** 🧺 – När man trycker på knappen 🧺 ifråga kommer den att börja lysa. 🌿

**Knappen skrynkefritt** 🧺 – Du kan välja en extra antiskrynkelykel efter avslutad torkning.

**Knappen start/paus** ▶|| – Tryck på denna för att börja/pausa det valda torkprogrammet.

**Knappen memo** – Du kan spara programmet genom att samtidigt trycka på knapparna skrynkefritt och akryl/syntet i 3 sekunder, när det valda programmet/alternativet pågått i 2 minuter.

**Indikering rensa filter** 🌐 – Tänds när filtret behöver rensas.

**Indikering töm ur vatten** 🚰 – Tänds när vattenbehållaren är full.

**Indikering automatiskt program** – Tillhörande lampa tänds när ett automatiskt program har valts.

🏠 – Indikatorlampan börjar lysa när eco-programmet har valts.

**Avsvälning** 🌀 – Lampan tänds när programmet börjar sänka temperaturen.

## VÄLJA PROGRAM

Denna Hoover Sensor Dry-maskin har många torkningsalternativ för alla förhållanden.







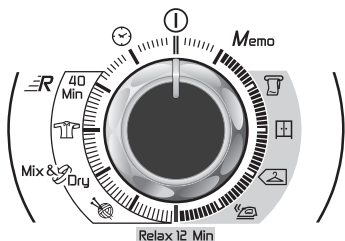

I tabellen på nästa sida visas de olika programmen och deras funktioner.

**Obs:** Sensorn känner inte alltid av en liten last. För små laster, separata plagg eller halvtorra textilier med låg fukthalt bör tidsinställda program användas. Ställ in programmet mellan 30 och 75 minuter beroende på lastens storlek och den torrhet som krävs, samt välj hög eller låg värme beroende på textiltyp. Om givaren inte känner av föremålet körs torktumblaren bara i 10 minuter innan den övergår till avsvälning.

Om lasten är för stor eller för blöt att torktumlas, går maskinen automatiskt över till avsvälningläge efter ca. 3 timmar.



# VÄLJA PROGRAM

PROGRAM	BESKRIVNING
<b>All towels</b> 	
<b>Förvaringstorr</b> 	Välj den torrhetsgrad du vill ha. Detta sträcker sig från badhanddukar och badrockar, via plagg som förvaras utan strykning till programmet som gör tvätten redo för strykning.
<b>Galgtorr</b> 	
<b>Stryktorr</b> 	
<b>Relax 12 Min.</b>	Detta program omfattar konditionerings- och skrynkelfritt-funktion. Tumlaren värmer innehållet i 9 minuter följt av en 3-minuters avsvälning. Programmet lämpar sig speciellt till plagg som har lagts undan ett tag före strykning, t.ex. i en tvättkorg. Plaggen kan även stelna vid torkning ute på en tvättlina eller inomhus på radiatorer. Detta program löser skrynklor i tyget och gör strykningen snabbare och enklare.
<b>Ylle</b> 	Ett mjukt program speciellt avsett för att mjuka upp ylleplagg efter lufttorkning. Denna skonsamma varmluftscykel, som varar i 12 minuter, kan även användas till att "fräscha upp" ylleplagg efter förvaring i garderoben.
<b>Blanda &amp; Torka</b>	Detta är ett speciellt långt program för max 4 kg (117 min). Standardtiden är 99 minuter för upp till 3 kg. Med detta program kan du torka bomull och syntet tillsammans.
<b>Skjortor</b> 	Detta är ett program speciellt för skjortor, max 3 kg (78 minuter) För syntet skjortor måste du trycka på knappen Akryl/syntet. Standardtiden är 60 minuter för upp till 2kg.
<b>Snabb 40'</b> 	Med snabb 40'-programmet avverkas torkcykeln snabbt. Detta är det idealiska programmet för att få torra, svala plagg att ta på sig efter mindre än 40 minuter. Detta specialprogram övervakar konstant temperaturen i trumman. Max vikt är 2 kg och programmet lämpar sig för alla typer av tyger som tål torktumling.
<b>Tid</b> 	Tidsinställningen omfattar alla program med manuell tid: från 30 minuter till 180 minuter. 20-minutersalternativet finns endast för kallluftventilation (avsvälning).
<b>Memo</b>	Med programmet memo kan du upprepa ett program som du har sparat tidigare utan att behöva göra om alla inställningarna (programval med tillval) för det aktuella programmet.

# LUCKA OCH FILTER

## Öppna Luckan

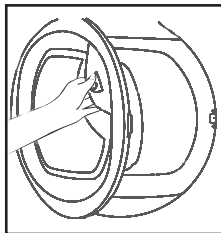

Dra i handtaget för att öppna luckan.

Om du vill starta om torktumlaren stänger du luckan och trycker på .

**⚠ VARNING!** När torktumlaren är i bruk kan trumman och luckan bli MYCKET VARMA. Stoppa aldrig en torktumlare innan torkcykeln är slut såvida inte alla plagg snabbt tas ut och sprids ut så att värmen kan skingras.

## Filter

**VIKTIGT:** Upprätthåll tumlarens effektivitet genom att kontrollera att luddfiltret är rent före varje torkomgång.

1. Dra filtret uppåt.

2. Öppna filtret så som visas.

3. Ta försiktigt bort ludd med en mjuk borste eller med fingrarna.

4. Snäpp ihop filtret igen och skjut in det på plats.

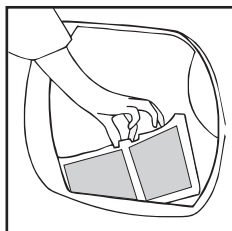

## Filterindikator

 Tänds när filtret behöver rensas.

Om tvätten inte blir torr bör man kontrollera om filtret är tilltäppt.

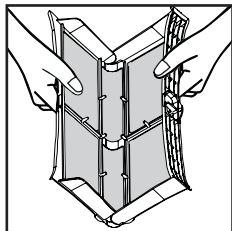

**⚠ RENGÖR ALDRIG FILTRET MED VATTEN**

## WATER CONTAINER

Vattnet som kondenseras i maskinen samlas i vattenbehållaren som finns i dörren på torktumlaren. När behållaren är full kommer indikationslampan  att börja lysa och senast då måste behållaren tömmas. Vi rekommenderar dock att behållaren töms efter varje torkprogram.

**MÄRK:** under de första tvättcyklarna kommer mycket lite vatten att samlas i behållaren eftersom maskinens interna behållare fylls först.

## Hur Man Avlägsnar Behållaren

1. Ta försiktigt och vik upp behållarens handtag.

När behållaren är full väger den ca. 6 kg.

2. Lyft vattnet upp och töm ut det genom hålet i behållaren. När behållaren sedan är tom så kan den appliceras på samma vis som visas på bilden; börja med att sätta botten var det skall vara, och tryck sedan försiktigt den övre delen på plats.

3. Tryck på  för att starta programmet.

**MÄRK:** Om ni har möjlighet så kan maskinen kopplas direkt till avloppet med avloppsserien, då behövs inte behållaren tömmas.

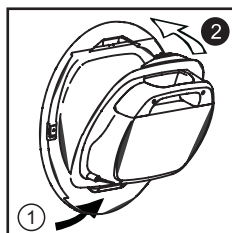
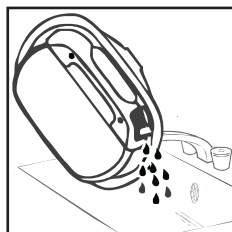
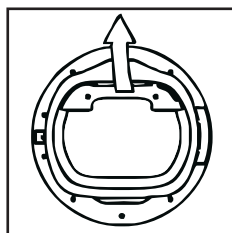

**⚠ Varning!** Om dörren öppnas i mitten av en torkcykel innan avkylningsfasen är klar kan handtaget vara hett. Var mycket försiktig om ni ämnar tömma behållaren i mitten av ett program.

**Viktigt:** Slå alltid av strömmen och dra ut kontakten ur uttaget innan kondensorn rengörs.

Bevara torktumlarens effektivitet genom att regelbundet kontrollera att kondensorn är ren.

## Ta Bort Kondensorn

1. Ta bort sparkplåten.



2. Vrid de två låss-pärrarna moturs och dra sedan ut kondensorn.

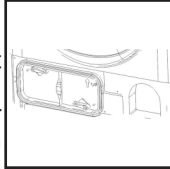

3. Dra ut kondensor-enheten.

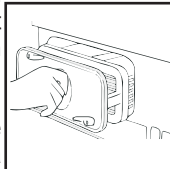

4. Avlägsna försiktigt eventuellt damm eller ludd med en duk och rengör enheten genom att hålla den under en rinnande kran och vända den så att vattnet rinner mellan plattorna och tar bort damm och ludd.

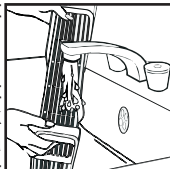

5. Kontrollera tätningens läge efter rengöringen. Placera tätningen ordentligt i spåret ifall den är snett.

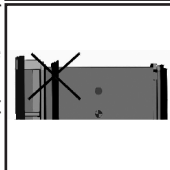

6. Sätt tillbaka kondensorn åt rätt håll (se pilen) och tryck den på plats. Lås de två spakarna genom att vrida dem medurs.

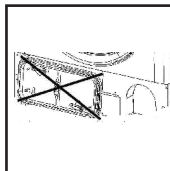

Kontrollera tätningens läge efter rengöringen. Placera tätningen ordentligt i spåret ifall den är snett.

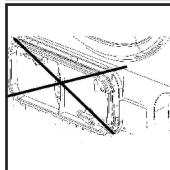

7. Sätt tillbaka spark-plåten.

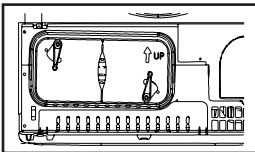
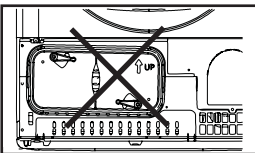



## FUNKTION

1. Öppna luckan och lägg i tvätten. Se till att plaggen inte kommer i kläm när du stänger luckan.

2. Tryck försiktigt igen luckan tills du hör klicket när spärren slår i.

3. Vrid programväljaren till det önskade torkprogrammet (se programguiden).

4. Vid torkning av syntet, akryl eller ömtåliga plagg, trycker du på  knappen akryl/syntet för att minska värmen.

Indikeringslampan tänds när tumlaren har ställts in till låg värme. Du kan ångra dig och trycka på  knappen start/paus igen efter några få minuter; därefter återställs tumlaren och du kan ändra inställningen.

5. Tryck på  knappen. Tumlaren startar automatiskt och lampan över knappen lyser kontinuerligt.

6. Om du öppnar luckan under pågående program för att kontrollera tvätten, måste du trycka på  knappen igen för att fortsätta torkningen när du har stängt luckan.

7. När cykeln börjar närma sig slutet övergår tumlaren till avsvlningsfasen, plaggen tumlas nu i kall luft för att de ska svalna.

8. När programmet har fullföljts visas SLUT-indikeringsen i LED-displayen.

9. Efter fullföljd cykel roterar trumman med avbrott för att minimera Skrynklingen. Detta pågår tills tumlaren stängs AV eller luckan öppnas.



Öppna inte lucka under pågående automatiskt program om du vill ha korrekt torkning.

## Fördröjd Start

Med funktionen  fördröjd start kan du fördröja starten av torkcykeln med 1 till 24 timmar.

När du väljer funktionen visas först en fördröjning på 1 timma på displayen. Tryck upprepade gånger på knappen för att öka tiden med 1 timma i taget.

Starta programmet genom att trycka på  så fullföljs torkcykeln efter den valda fördröjningstiden. Indikeringslampan blinkar för att visa att fördröjningstiden är aktiverad.

## Avbryta Och Återställa Programmet

Du avbryter ett program genom att hålla knappen  intryckt i 3 sekunder. I TID-displayen blinkar 0:00 för att indikera att det har återställts.

## RENGÖRING OCH REGELBUNDET UNDERHÅLL

### Rengöra Torktummlaren

- Rengör filtret och töm vattenbehållaren efter varje torkomgång.
- Rengör kondensorn regelbundet.
- Efter varje användning bör man torka av trummans insida och lämna luckan öppen ett tag för att låta luftcirkulationen torka den.
- Torka maskinens utsida och luckan med en mjuk duk.
- Använd ALDRIG svampar eller rengöringsmedel med slipverkan.
- Förhindra att luckan fastnar eller att det samlas ludd genom att rengöra insidan av luckan och tätningen med en fuktad trasa efter varje torkcykel.

 **VARNING!** Trumman, luckan och lasten kan vara mycket varma.

### Tekniska Specifikationer

Trummans kapacitet	115 liter
Maximal last	8 kg
Höjd	85 cm
Bredd	60 cm
Djup	60 cm
Energiklass	B

### Information för Test Laboratory

<u>EN 61121 Program</u>	<u>Program att använda</u>
-Torr Bomull	- Galgtorrt
-Torr Bomull Järn	- Stryktorrt
-Ömtåliga Tyger	- Galgtorrt + Syntet

 **VIKTIGT** Slå alltid av strömmen och dra ut kontakten innan maskinen rengörs.

 För elektriska data, se etiketten på framsidan av torktummlaren (öppna luckan).



## Vad Kan Vara Orsaken Till...

### Problem som du kan åtgärda själv

Innan du ringer till GIAS Service bör du gå igenom följande checklista. Om maskinen visar sig fungera eller ha installerats eller använts på fel sätt kommer du att debiteras för samtalet. Om problemet kvarstår efter att du utfört de rekommenderade kontrollerna kan du kontakta GIAS Service, de kan ev. hjälpa dig över telefon.

**Den resterande tvätt tiden kan förändras under tvättcykeln. Den resterande tiden kontrolleras elektroniskt under genom hela tvättcykeln och den tid som visas uppdateras därför hela tiden. Att den resterande tvätt tiden förkortas eller förlängs under de olika faserna är alltså normalt.**

### Torktiden är för lång/plaggen är inte tillräckligt torra...

- Har du valt rätt torktid/program?
- Var plaggen för våta? Var plaggen ordentligt urvridna eller centrifugerade?
- Behöver filtret rensas?
- Behöver kondensorn rengöras?
- Är tumlaren överlastad?
- Är luftintag, luftutsläpp och torktumlarens underdel fria från hinder?
- Har  ställts in under en tidigare torkomgång?

### Torktummlaren startar inte...

- Har torktummlaren kopplats till ett fungerande eluttag? Kontrollera med en annan apparat som t.ex. en bordslampa.
- Är stickproppen korrekt ansluten till eluttaget?
- Är det strömavbrott?
- Har säkringen gått?
- Är luckan helt stängd?
- Är torktummlaren påslagen, både vid eluttaget och maskinen?
- Har torktid eller program ställts in?
- Har maskinen satts på igen sedan luckan öppnats?
- Har torktummlaren slutat fungera eftersom vattentråget är fullt och behöver tömmas?

### Torktummlaren för oväsen...

- Stäng av torktummlaren och kontakta GIAS Service och be om råd.

### Indikatorn lyser...

- Behöver filtret rensas?
- Behöver kondensorn rengöras?

### Indikatorn lyser...

- Behöver vattenbehållaren tömmas?

## KUNDSERVICE

Kvarstår problemen med torktummlaren efter de rekommenderade kontrollerna bör du kontakta GIAS-service. De kan hjälpa dig per telefon eller boka in ett besök av en tekniker enligt bestämmelser i garantin. En avgift kan emellertid tas ut om något av följande gäller din maskin:

- Befinns vara funktionsduglig.
- Inte har installerats i enlighet med instruktionerna.
- Har använts på ett oriktigt sätt.

## Reservdelar

Använd alltid originalreservdelar som kan beställas direkt från GIAS Service.

## GIAS - Service

För service och reparation, kontakta din lokala GIAS Service-tekniker.

**Tillverkaren avskriver sig allt ansvar för tryckfel i detta häfte. Tillverkaren förbehåller sig även rätten att göra nödvändiga ändringar av sina produkter utan att deras huvudsakliga egenskaper förändras.**

<b>Johdanto</b>	59
Pakkaustiedot	59
<b>Turvallisuusohjeet</b>	59
Käyttö	60
Asennus	61
Pyykki	61
<b>Poistotuuletus</b>	62
Ympäristönäkökohdat	63
GIAS-huolto	63
<b>Asennus</b>	63
Sähkövaatimukset	63
Jalkojen säätäminen	63
<b>Tyhjennysletkusarjan Asennusohjeet</b>	64
<b>Valmisteleminen täyttöö varten</b>	65
Vaatteiden valmistelu	65
Pyykin lajittelu	65
Ei rumpukuivausta:	65
Energian säästäminen	65
Kuivausopas	65
<b>Toimintopainikkeet ja merkkivalot</b>	66
<b>Ohjelman valitseminen</b>	66
<b>Luukku ja suodatin</b>	67
Luukun avaaminen	67
Suodatin	67
Suodattimen huollon merkkivalo	67
<b>Vesisäiliö</b>	67
Poista säiliö seuraavasti	67
<b>Kondensaattori</b>	68
Irrota kondensaattori seuraavasti	69
<b>Koneen käyttö</b>	69
Käynnistyksen viivästäminen	70
Ohjelman peruutus ja nollaus	70
<b>Puhdistus ja säännöllinen huolto</b>	70
Kuivaajan puhdistaminen	70
Tekniset tiedot	70
<b>Vianmääritys</b>	71
<b>Asiakaspalvelu</b>	71
Varaosat	71
GIAS-huolto	71

Lue ohjeet huolellisesti ja käytä konetta niiden mukaisesti. Tässä ohjekirjassa on tärkeitä turvallista käyttöä, asennusta ja huoltoa koskevia ohjeita sekä joitakin hyödyllisiä vinkkejä, joiden avulla saavutat parhaat tulokset käyttäessäsi konetta.

Säilytä koneen dokumentaatio turvallisessa paikassa tulevaa tarvetta tai tulevia omistajia varten.

## Pakkaustiedot

Tarkasta, että koneen mukana toimitetaan seuraavat osat:

- Ohjekirja
- Takuukortti
- Energialuokan kertova merkki

 Tarkista, ettei kone ole vaurioitunut kuljetuksessa. Jos kone on vaurioitunut, soita valmistajan GIAShuoltoon.

 Edellä mainitun ohjeen noudattamatta jättäminen voi heikentää laitteen turvallisuutta. Jos koneessa on väärinkäytöstä johtuva ongelma, siihen liittyvä huoltokäynti voi olla maksullinen.

## TURVALLISUUSOHJEET

### Käyttö

• Tätä laitetta voivat käyttää vähintään 8-vuotiaat lapset sekä henkilöt, joiden fyysiset tai henkiset valmiudet eivät riitä laitteen turvallisen käsittelyyn tai joilla ei ole laitteen käytön edellyttämää kokemusta tai tietoa, jos he toimivat toisen henkilön valvonnassa tai ovat saaneet ohjeistuksen laitteen käyttöön ja käyttö tapahtuu turvallisella tavalla ja he ymmärtävät laitteen käyttöön liittyvät vaarat.

Älä anna lasten leikkiä laitteella.

Lapset eivät saa puhdistaa ja huoltaa laitetta ilman valvontaa.

- VAROITUS Kuivausrummun väärinkäyttö voi aiheuttaa palovaaran.
- Tämä laite on tarkoitettu käytettäväksi kotitalouksissa ja vastaavissa paikoissa, esimerkiksi:
  - myymälöiden, toimistojen ja muiden työpaikkojen henkilöstön keittiötiloissa;
  - maatiloilla;
  - hotellien, motellien ja muiden asuinpaikan tyyppisten paikkojen asiakkaiden käytössä;
  - aamiaismajoituksen kaltaisessa käytössä.

Laitteen käyttö kotitalousympäristöstä poikkeavissa paikoissa tai tavanomaisista kodinhoitotoimista poikkeavalla tavalla, kuten kaupallinen asiantuntija- tai ammattilaiskäyttö, on kiellettyä myös edellä kuvatuissa paikoissa.

## TURVALLISUUSOHJEET

### Käyttö

Jos laitetta käytetään näistä ohjeista poikkeavalla tavalla, sen käyttöikä voi lyhentyä ja valmistajan takuu voi raueta. Valmistaja ei hyväksy mitään laitteelle aiheutuvia vahinkoja tai muita vahinkoja ja menetyksiä, jotka aiheutuvat kotitalouskäytöstä poikkeavasta käytöstä (myös laitteen ollessa kotitalousympäristössä), lain sallimassa enimmäislaajuudessa.

- Tämä kone on tarkoitettu vain kotikäytössä tapahtuvaan tekstiilien ja vaatteiden kuivaamiseen.
- Tätä laitetta tulee käyttää vain suunniteltuun käyttötarkoitukseen, joka on kuvattu tässä oppaassa. Pehdy asennus- ja käyttöohjeisiin hyvin ennen laitteen käyttöä.
- Älä koske laitteeseen kostein tai märin käsin tai jaloin.
- Älä nojaa luokkuun, kun täytät konetta, äläkä nosta tai liikuta konetta luukusta.
- Älä päästä lapsia leikkimään koneella tai sen toimintopainikkeilla.
- VAROITUS Älä käytä tuotetta, jos nukkasuodatin ei ole paikallaan tai jos se on vaurioitunut – nukka saattaa syttyä palamaan.
- VAROITUS Kuumien pintojen varoitussymbolilla  merkittyjen pintojen lämpötila voi kuivausrumpua käytettäessä olla yli 60 °C.
- Irrota pistoke pistorasiasta. Irrota pistoke aina ennen koneen puhdistamista.
- Älä jatka koneen käyttöä, jos havaitset sen vialliseksi.
- Älä anna pölyn tai nukan kerääntyä lattialle koneen ympärille.
- Kuivaimen sisällä oleva rumpu voi olla erittäin kuuma. Älä poista pyykkiä koneesta, ennen kuin jäähdytysaika on kokonaan loppunut.
- Kuivausohjelman viimeinen vaihe suoritetaan ilman lämmitystä (jäähdytysohjelma), jotta lämpö ei vaurioita tekstiilejä.
- Kuivausrummun suurin täyttömäärä: katso energiakilvestä 8 kg
- Kuivausrumpua ei saa käyttää, jos tekstiilien pesussa on käytetty teollisuuskemikaaleja.
- VAROITUS: Älä koskaan pysäytä kuivausrumpua ennen kuivausohjelman päättymistä, paitsi jos tekstiilit otetaan heti pois rummusta ja levitetään niin, että lämpö pääsee haihtumaan.

## TURVALLISUUSOHJEET

### Asennus

•Tarkasta ennen käyttöä, että tuotteessa ei ole havaittavia vaurioita. Älä käytä vaurioitunutta tuotetta, vaan ota yhteyttä GIAS-huoltoon.

•Älä käytä sovittimia, useita liittimiä tai jatkojohtoja.

•Älä koskaan asenna kuivainta verhoja vasten ja varmista, että tavaroiden putoaminen tai kerääntyminen laitteen taakse on estetty.

• Koneetta ei saa asentaa lukittavan oven, liukuoven tai sellaisen oven taakse, jossa on sarana vastakkaisella puolella kuivausrummun luokkuun nähden.

### Pyykki

• Älä kuivata kuivausrummussa pese-mättömiä tekstiilejä.

•VAROITUS ÄLÄ kuivaa rummussa tekstiil-ejä, jotka on käsitelty kuivapesunes-teillä.

•VAROITUS Vaahtokumimateriaalit voivat tietyissä oloissa lämmitettyinä syttyä palamaan itsestään. Kuivausrummussa EI SAA kuivata vaahtokumia (lateksivaahtoa) sisältäviä vaatekappaleita kuten suihkumyssyjä, vedenpitäviä tekstiileitä, kumiselkäisiä esineitä tai tyynyjä, jotka sisältävät vaahtokumia.

•Varmista aina tuotteen soveltuvuus kuivaukseen tuotteen pesuohjeista..

• Vaatteet pitää lingota tai niistä pitää vääntää vesi kunnolla pois, ennen kuin ne voi asettaa kuivausrumpuun. Vaatteita, joista valuu vettä, EI saa laittaa kuivaimeen.

• Sytyttimiä tai tulitikkuja ei saa jäädä taskuihin. Koneen läheisyydessä EI SAA KOSKAAN käsitellä palavia nesteitä.

•Lasikuitukankaita EI SAA KOSKAAN laittaa koneeseen. Vaatteisiin joutuneet lasikuidut saattavat aiheuttaa ihoärsytystä.

• Vaatteet, jotka ovat likaantuneet ruokaöljyyn, asetoniin, alkoholiin, bensiiniin, paloöljyyn, tahrannoistoaineisiin, tärpättiin, vahoihin ja vahanpoistoaineisiin, on pestävä kuumalla vedellä ja tavallista runsaammalla pesuaineella ennen kuivausta kuivausrummussa.

•Huuhteluaineita ja muita vastaavia tuotteita tulee käyttää huuhteluaineen valmistajan ohjeiden mukaisesti.

## TURVALLISUUSOHJEET

### POISTOTUULETUS

Huoneeseen, johon rumpukuivaaja on asennettu, on järjestettävä riittävä poistotuuletus, jotta mahdollisista polttoaineista polttavista laitteista tai avotulesta tulevat kaasut eivät pääse huoneeseen rumpukuivaajaa käytettäessä.

- Laitteen takaosan asentaminen seinän tai pystypinnan lähelle.
- Poistoilmaa ei saa johtaa hormiin, jota käytetään kaasua tai muita polttoaineita käyttävien laitteiden palokaasujen poistoon.
- Tarkista säännöllisesti, ettei ilmanvirtaus kuivaimen läpi ole estynyt.
- Tarkista nukkasihtä käytön jälkeen ja puhdista se tarvittaessa.
- Koneen ja mahdollisten esteiden väliin tulee jättää vähintään 12 mm:n rako. Tulo- ja poistaukot on pidettävä vapaina. Riittävän ilmanvaihdon takaamiseksi koneen pohjan ja lattian välistä tilaa ei saa tukkia.
- Varmista, että koneen taakse ei voi pudota eikä kerääntyä tavaroita, koska ne voivat tukkia ilman sisään- ja ulostulon.
- **ÄLÄ KOSKAAN** asenna kuivaajaa verhoja vasten.

• Jos kuivain asennetaan pesukoneen päälle, on käytettävä sopivaa asennussarjaa seuraavien ohjeiden mukaisesti.

-Asennussarjan malli 35100019: pesukoneille, joiden syvyys on vähintään 49 cm.

-Asennussarjan malli 35900120: pesukoneille, joiden syvyys on vähintään 51 cm.

• Asennussarjan on oltava jompikumpi edellä mainituista, ja niitä saa varaosapalvelustamme. Asennussarjan mukana toimitetaan asennusohjeet ja mahdolliset kiinnikkeet.

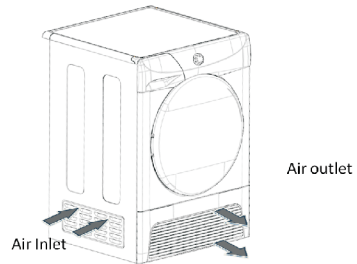

Älä asenna laitetta huoneeseen, jossa on matala lämpötila tai huoneeseen jonka lämpötila voi laskea alle +2°C. Laitte ei ehkä toimi tällöin kunnolla, vesi saattaa jäätyä laitteen sisällä (venttiili, letku, pumppu) ja rikkoa laitteen. Suositeltava huoneen lämpötila on +2°C - +35°C. Huomioithan, että käyttö kylmissä olosuhteissa (+2 - +15 °C) saattaa aiheuttaa veden kondensoitumista ja vesipisarointia lattialle.

## Ympäristönäkökohdat

- Kaikki pakkausmateriaalit ovat ympäristöystävällisiä, ja ne voidaan kierrättää. Muista hävittää pakkausmateriaalit ympäristöystävällisellä tavalla. Paikallisviranomaiset antavat lisätietoja käytössä olevista hävitystavoista.
- Varmista turvallisuus poistaessasi vanhan pesukoneen käytöstä. Irrota pistoke pistorasiasta, katkaise virtajohto ja hävitä se yhdessä pistokkeen kanssa. Hajota luukun saranat tai luukun lukko, jotta lapset eivät pysty sulkemaan itseään koneen sisään.

## Euroopan Unionin Direktiivi 2002/96/EY

Tämä laite on merkitty sähkö- ja elektroniikkalaiteromusta annetun Euroopan unionin direktiivin 2002/96/EY mukaisesti.



Tämän tuotteen asianmukainen hävittäminen auttaa estämään mahdolliset kielteiset ympäristö- ja terveysvaikutukset, joita vääränlainen jätteenkäsittely voisi muutoin aiheuttaa. Tuotteeseen merkitty tunnus osoittaa, että tätä tuotetta ei saa käsitellä kotitalousjätteenä. Sen sijaan se tulee toimittaa sähköja elektroniikkalaiteromun keräyspisteeseen.

Tuote tulee hävittää paikallisten jätehuoltomääräysten mukaisesti. Lisätietoja tämän tuotteen käsittelystä, keräämisestä ja kierrätyksestä saa kunnan ympäristöviranomaisilta, jätehuoltoyhtiöstä ja liikkeestä, josta tuote on ostettu.

## GIAS-huolto

- Jotta varmistat koneen jatkuvan turvallisuuden ja tehokkaan toiminnan, suosittelemme, että kaikki huolto- ja korjaustyöt suorittaa vain GIAS-huollon huoltoteknikko.

**!** Jos laite ei toimi oikein tai jos se lakkaa toimimasta, sammuta virta ja irrota sähköjohto pistorasiasta. Ota yhteys GIAS-huoltoon ja kysy neuvoa korjauksesta.

## Sähkövaatimukset

Kuivausrummut toimivat 220-240V:n jännitteellä (50Hz:n yksivaihe). Varmista, että syöttövir-tapiirin mitoitusvirta on vähintään 10 A.

**Sähkö voi olla erittäin vaarallista.**

**Tämä laite on maadoitettava.**

**Pistorasian ja pistokkeen on oltava samantyyppisiä.**

**Älä käytä useita sovittimia tai jatkojohtoja. Pistokkeen pitää olla irrotettavissa pistorasiasta myös laitteen asennuksen jälkeen.**

CE-merkinnällä varustettu laite on EU:n direktiivien 2004/108/TY ja 2006/95/TY sekä niihin tehtyjen tarkistusten mukainen.

**!** Jos koneessa on väärästä asennuksesta johtuva ongelma, siihen liittyvä huoltokäynti voi olla maksullinen.

**!** Jos laitteen virtajohto vaurioituu, se on vaihdettava erikoisjohtoon, joka on saatavissa AINOASTAAN varaosapalvelust a. Laitteen saa asentaa vain ammattitaitoine n henkilö.

**!** Älä liitä konetta sähköverkkoon äläkä kytkä koneeseen virtaa, ennen kuin asennus on valmis. Oman turvallisuutesi takia kuivain pitää asentaa oikein. Jos asennuksessa on jotakin epäselvää, soita paikalliseen GIAShuoltoon ja kysy ohjeita.

## Jalkojen Säätäminen

Kun kone on paikoillaan, sen jalat on säädettävä, jotta kone seisoo vaakasuorassa.

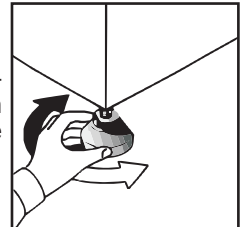

# POISTOVESILETKUN ASENNUSOHJEET

;Jos haluaa välttää vesisäiliön tyhjentämisen joka ohjelman jälkeen, niin kone voidaan liittää poistovesiletkun kanssa suoraan viemäriin (ja asennussarjaa käyttäen).

**⚠ Huom!** Irroita koneen virtajohto ennen kuin aloitat minkäänlaisia asennuksia.

## Asenna Poistovesiletku Seuraavalla Tavalla:

1.Kallista konetta taaksepäin.

2.Poistoputki sijaitsee koneen oikealla puolella. Pohjassa on myös harmaa letku, joka on yhdistetty siihen koneen vasemmalta puolelta (katso kuva).



3.Irrota tämä letkun kiinnitysklemmari pihdeillä.



4.Kiinnitä sen jälkeen musta poistoletku tähän irrotettuun poistoletkuun käyttäen sarjan mukana tulevia liitoskappaletta ja klemmareita.



5.Peitä mukana tulevalla sulkuliittimellä poistoputken pää.



6.Kun kaikki on asennettu paikoilleen, niin nosta kone takaisin pystyasentoon ja säädä jalat niin, että kone seisoo tasaisesti ja varmista samalla, ettei letku jää jumiin.

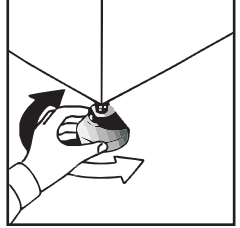

7.Kiinnitä poistoletku viemäriin.



8.Lopuksi koneen virtajohto voidaan taas liittää pistorasiaan.





# VALMISTELEMINEN TÄYTTÖÄ VARTEN

Ennen kuivausrummun ensimmäistä käyttökertaa:

- Lue tämä käyttöohje huolellisesti läpi.
- Poista kaikki tavarat rummun sisältä.
- Pyyhi rummun sisusta ja luukku kostealla kankaalla poistaaksesi kuljetuksessa muodostuneen pölyn.

## Vaatteiden Valmistelu

Varmista, että kuivattava pyykki soveltuu rumpukuivaukseen, lukemalla jokaisen tekstiilin hoitolappujen symbolit.

Tarkista, että kaikki hakaset ovat kiinni ja taskut ovat tyhjiä. Käännä vaatteet nurin päin. Aseta vaatteet rumpuun väljästi ja varmista, että ne eivät kietoudu toisiinsa.

## Ei Rumpukuivausta:

Villavalmisteet, silkki, arat tekstiilit, nailonsukat, arat kirjatut tekstiilit, metallikoristeiset tekstiilit, PVC- tai nahkakoristeiset vaatekappaleet, harjoituskengät, huokoiset tekstiilit (esim. makuupussit) jne.

 Älä täytä rumpua liian täyteen. Suuret tekstiilit saattavat kastuessaan ylittää suurimman sallitun täyttömäärän (esim. makuupussit, takit).

 **TÄRKEÄÄ:** Älä kuivaa tekstiilejä, jotka on käsitelty kuivapesunesteellä tai valmistettu kumista (tulipalon tai räjähdyksen vaara).

Viimeisen 15 minuutin aikana pyykkiä pyöritetään kylmässä ilmassa.

## Energian Säästäminen

Laita kuivausrumpuun vain sellaista pyykkiä, josta on väännetty vesi pois tai joka on lingottu. Mitä kuivempaa pyykki on, sitä lyhyempi on kuivausaika, ja näin säästyy myös sähköä.

## PYRIAINA

- kuivaamaan suurin sallittu määrä pyykkiä kerralla, koska silloin säästyy aikaa ja sähköä
- tarkistamaan suodattimen puhtaus ennen jokaista kuivausjaksoa.

## ÄLÄ KOSKAAN

- ylitä suurinta sallittua painomäärää, koska silloin tuhlaantuu aikaa ja sähköä
- laita kuivausrumpuun vettä valuvia tekstiilejä, koska se voi vaurioittaa laitetta.

## Enimmäiskuivauspaino

- Puuvillat **Enintään 8 kg**
- Synteettiset **Enintään 4 kg**

## Lajittele Pyykki Seuraavasti:

### • Hoitolappujen mukaan

Ne ovat joko kauluksessa tai sisäsaumassa:



Soveltuu rumpukuivaukseen.



Rumpukuivaus korkeassa lämpötilassa.



Rumpukuivaus vain alhaisessa lämpötilassa.



Ei rumpukuivausta.

Jos tekstiilissä ei ole hoitolappua, on oletettava, että se ei sovellu rumpukuivaukseen.

### • Määrän ja paksuuden perusteella

Aina kun täyttömäärä ylittää kuivaimen kapasiteetin, lajittele vaatteet niiden paksuuden mukaan (esim. pyyhkeet erilleen ohuista alusvaatteista).

### • Kangastyyppin mukaan

Puuvillat/pellava: Pyyhkeet, puuvillatrikot, liinavaatteet.

Synteettiset: Polyesterista tai polyamidista valmistetut puserot, paidat, haalarit, jne., kuten myös puuvilla-keinokuitusekoitteet.

### • Kuivausasteen mukaan

Lajittele tekstiilit silityskuiviin, kaappikuiviin jne. Jos käsittelet arkoja tekstiilejä, valitse alhainen kuivauslämpötila painamalla  -painiketta.

## Kuivausopas

Vakio-ohjelma RĪPUSTUSKUIVA (  ) on energiatehokkain ohjelma ja soveltuu parhaiten normaalikostean puuvillapyykin kuivatukseen. Seuraavassa taulukossa esitetään pääasiallisten kuivausohjelmien arvioidut kestot ja energiankulutukset.

OHJELMA	TÄYTTÖ	ENERGIA (kWh)	AIKA (Min)
All Towels	TÄYSI	5,64	204
Säilytyskuiva	TÄYSI	5,31	177
Ripustuskuiva	TÄYSI	4,70	150
Ripustuskuiva	PUOLILLAAN	2,56	87
Silityskuiva	TÄYSI	3,76	123

Tehonkulutus päälle jätettynä -tilassa	0,80 W
Tehonkulutus pois päältä -tilassa	0,20 W

# TOIMINTOPAINIKKEET JA MERKKIVALOT

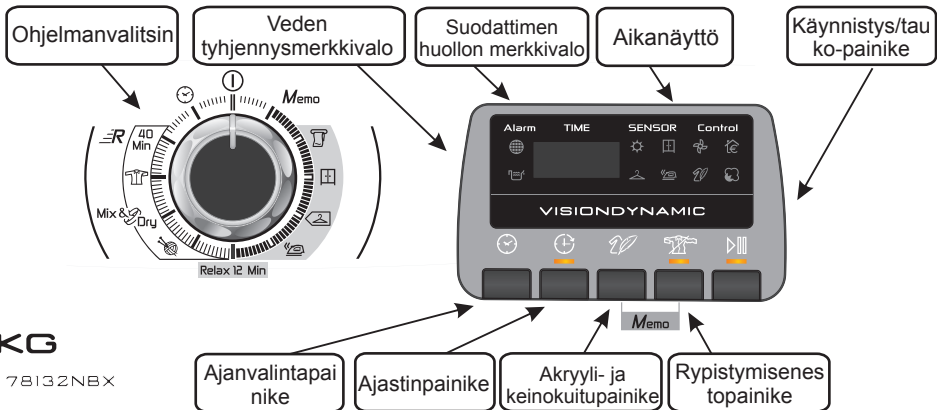

8KG

DYC 78132NBX

## Ohjauspaneeli Ja Merkkivalot

**Ohjelmavalitsin** – Halutun ohjelman valinta.

**Ajanvalintapainike** ☺ – Käyttäjä voi vaihtaa ohjelmavalitsimesta valitun ohjelman keston. Voidaan käyttää vain Sekakuivaus-, Paidat- ja Aika-ohjelmien yhteydessä.

**Ajastinpainike** ⌚ – Käyttäjä voi ajastaa kuivausohjelman käynnistymisen myöhemmäksi. (Lue tarkemmat käyttöohjeet.)

**Akryyli- ja keinokuitupainike** – Kun tämä toiminto valitaan, 🌪 merkkivalo alkaa vilkkua 🌪.

**Rypistymisenestopainike** 🛑 – Käyttäjä voi valita kuivauksen jälkeisen rypistymisenesto-ohjelman.

**Käynnistys- ja taukopainike** ▶|| – Valittu kuivausohjelma käynnistetään ja pysäytetään tilapäisesti painamalla tätä painiketta.

**Muistipainike** – Käyttäjä voi tallentaa ohjelman painamalla samanaikaisesti rypistymisenestopainiketta sekä akryyli- ja keinokuitupainiketta kolmen sekunnin ajan, kun valittu ohjelma tai valinta on ollut käynnissä kaksi minuuttia.

**Suodattimen puhdistuksen merkkivalo** 🌐 – Palaa, kun suodatin on puhdistettava.

**Vedentyhjennysvalo** 🚰 – Palaa, kun vesisäiliö on täynnä.

**Automaattiohjelmanäyttö** – Valittuun automaattiohjelmaan liittyvä merkkivalo palaa.

🏠 – Kun ECO-ohjelma on valittu, merkkivalo syttyy palamaan.

**Raikastus** 🌪 – Merkkivalo syttyy, kun ohjelma käynnistää jäähdytysvaiheen.

## OHJELMAN VALITSEMINEN







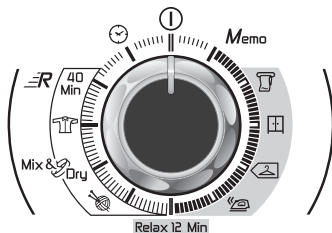

Tämä sensorikuivauskone tarjoaa monia pyykinkuivausvaihtoehtoja kaikkiin tarpeisiin. Ohjelmat ja niiden toiminnot on koottu seuraavalla sivulla olevaan taulukoon.

**Huomaa:** Sensori ei välttämättä tunnista oikein vajaata täyttöä, jossa on pieniä tekstiilejä. Käytä ajastettuja ohjelmia vajaille täytille ja pienille, erillisille vaatekappaleille tai esikuivatuille kankaille, joiden kosteuspitoisuus on alhainen. Aseta ohjelma 30–75 minuutin välille täyttöasteen ja vaadittavan kuivuuden mukaan ja valitse korkea tai alhainen lämpötila kangastyypin mukaan.

Jos sensori ei tunnista tekstiiliä, kuivain käy vain 10 minuuttia, ennen kuin se siirtyy jäähdytysvaiheeseen. Jos pyykkiä on liikaa tai jos se on liian märkää, kuivain siirtyy automaattisesti jäähdytysvaiheeseen noin 3 tunnin kuluttua.



# OHJELMAN VALITSEMINEN

OHJELMA	KUVAUS
<b>All towels</b> 	
<b>Säilytyskuiva</b> 	Valitse haluamasi kuivuusaste. Kylpypyyhkeille ja kylpytakeille, silittämättä säilytettävälle tekstiileille sekä silitykseen meneville pyyhkeille on kullekin sopivat vaihtoehdonsa.
<b>Ripustuskuiva</b> 	
<b>Silityskuiva</b> 	
<b>Relax 12 Min.</b>	Ohjelmassa on käsittely- ja rypistymisenestotoiminto. Kuivain lämmittää pyykkiä 9 minuuttia ja jäädyttää sitä 3 minuuttia. Ohjelma sopii erityisen hyvin tekstiileille, jotka on jätetty joksikin aikaa odottamaan silytystä esimerkiksi liinavaatekoriin. Tekstiilit voivat myös jäykistyä, kun niitä kuivataan ulkona pyykkinarulla tai sisällä lämmittimen päällä. Ohjelma avaa kuidussa olevia ryppejä, niin että silittäminen sujuu nopeasti ja helposti.
<b>Villaohjelma</b> 	Hellävarainen ohjelma, jolla villavaatteista saadaan pehmeämpiä ilmakeivauksen jälkeen. Tällä 12 minuuttia kestäväällä lämminilmakierrolla voidaan myös raikastaa vaatehuoneeseen varastoituja villavaatteita.
<b>Sekakuivaus</b>	Ajastettu erikoisohjelma enintään neljän kilon pyykkimäärälle (117 minuuttia). Oletuskesto on 99 minuuttia, joka riittää kolmen kilon kuivaukseen. Tällä ohjelmalla voidaan kuivata samanaikaisesti puuvillaa ja keinokuituja.
<b>Paidat</b> 	Ajastettu erikoisohjelma enintään kolmen kilon paitapyyhkeille (78 minuuttia). Kuivattaessa keinokuitupaitoja on painettava akryyli- ja keinokuitupainiketta. Oletuskesto on 60 minuuttia, joka riittää kahden kilon kuivaukseen.
<b>Pika 40'</b> 	40 minuutin pikaohjelmalla pyykit kuivataan nopeasti. Ohjelmalla saa helposti kuivia, raikkaita ja käyttövalmiita vaatteita alle 40 minuutissa. Tämä erikoisohjelma tarkkailee rummun lämpötilaa koko ajan. Pyykkimäärä on enintään kaksi kiloa, ja ohjelma sopii kaikenlaisille kuiduille, joita voi rumpukuivata.
<b>Aika</b> 	Aika-vaihtoehdosta valitaan kaikki käsin säädettävät aikaohjelmat: 30 minuutista 180 minuuttiin. 20 minuutin aikaohjelmassa käytetään vain kylmää ilmaa (raikastus).
<b>Muisti</b>	Muistiohjelman avulla voidaan toistaa käyttäjän aiemmin tallentama ohjelma ilman tarvetta valita uudelleenkyseisen ohjelman vaihteita ja valintapainikkeita oikeassa järjestyksessä.

## Luukun Avaaminen

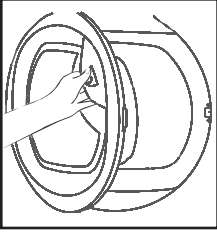

Avaa luukku kahvasta vetämällä.

Kuivain käynnistyy uudelleen, kun suljet luukun ja painat painiketta. ▷|||

## VESISÄILIÖ

Kuivattavasta pyykistä kondensoituvaa vettä kerääntyy luukun sisäpuolella olevaan vesisäiliöön kuivausohjelman aikana. Kun vesisäiliö on täynnä , merkkivalo syttyy palamaan ja vesisäiliö täytyy tyhjentää. Vesisäiliö on hyvä tyhjentää jokaisen kuivauskerran jälkeen vaikka se ei olisikaan täynnä.

**HUOM!** Ensimmäisellä kuivauskerralla vettä kerääntyy vain vähän säiliöön, koska ensin täytyy laitteen sisällä oleva säiliö.

## Poista Säiliö Seuraavasti

1. Vedä kevyesti vesisäiliötä kahvasta ulospäin.

**Täysi vesisäiliö painaa n. 6 kg.**

2. Kaada vesi pois tyhjennysaukon kautta. Aseta vesisäiliö takaisin kuvan osoittamalla tavalla; ensin alapuoli paikoilleen ja sitten paina kevyesti yläpuoli paikoilleen.

3. Käynnistä laite painamalla  -painiketta.

**HUOM!** On mahdollista käyttää myös poistovesiletkua, jolloin vesi poistuu vesisäiliöstä suoraan viemäriin tai altaaseen, eikä vesisäiliötä tarvitse tyhjentää erikseen.

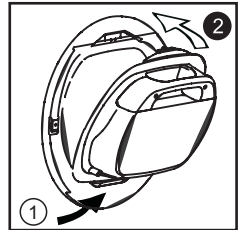
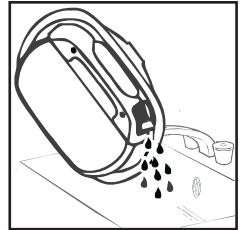
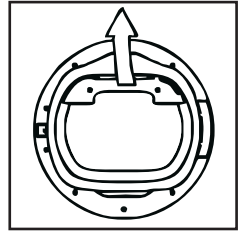

**VAROITUS!** Kun kuivausrumpu on käynnissä, rumpu ja luukku saattavat olla ERITTÄIN KUUMIA. Älä koskaan pysäytä kuivausrumpua ennen kuivausjakson päättymistä, ellei ota vaatteita nopeasti pois koneesta ja levitä niitä siten, että kuumuus haihtuu.

## Suodatin

**TÄRKEÄÄ:** Pitääksesi kuivaimen toiminnan tehokkaana, tarkista ennen jokaista kuivausjaksoa, että nukkasuodatin on puhdas.

1. Vedä suodatinta ylöspäin.

2. Avaa suodatin kuvan osoittamalla tavalla.

3. Poista nukka varovasti pehmeällä harjalla tai sormilla.

4. Napsauta suodatin kiinni ja aseta se takaisin paikoilleen.

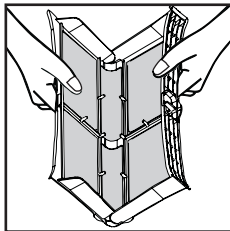
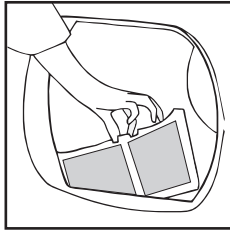

 Syttyy, kun suodatin pitää puhdistaa.

Jos pyykki ei kuiva, tarkista, ettei suodatin ole tukossa.

**ÄLÄ PUHDISTA SUODATINTA VEDELLÄ**

**VAROITUS!** Jos laitteen luukku aukaistaan ennenkuin jäähdetyksjakso on päättynyt, luukun kahva voi olla hyvin kuuma, veisäsiöin tyhjennyksessä pitää noudattaa erityistä varovaisuutta, jos kuivausohjelma on kesken.

**Tärkeää:** Kytke virta aina pois päältä ja irrota virtajohto pistorasiasta, ennen kondensaattorin puhdistusta.

Varmistaaksesi kuivaajan tehokkaan toiminnan, tarkista säännöllisesti, että kondensaattori on puhdas.

## Irrota Kondensaattori Seuraavasti

1. Irrota jalkalista.



2. Käännä kahta luki-tusvipua vastapäivään ja vedä kondensaattori ulos.

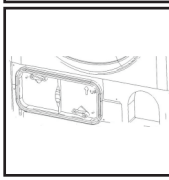

3. Vedä kondensaattoriyksikkö ulos.

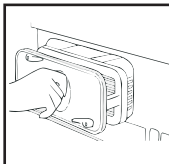

4. Poista varovasti kaikki pöly ja nukka kankaalla, huuhtelee sitten yksikköä juoksevalla vedellä ja aseta se siten, että vesi virtaa listojen välistä ja poistaa pölyn ja nukkan.

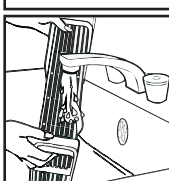

5. Puhdistuksen jälkeen tarkista tiivisteiden asento. Aseta tiivisteet uraan, mikäli se ei ole paikoillaan.

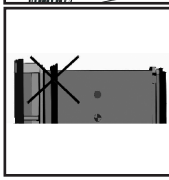

6. Aseta kondensaattori takaisin varmistaen, että se tulee oikein päin (nuolen osoittama suunta), ja paina se tukevasti paikalleen. Lukitse kaksi vipua kääntämällä niitä myötäpäivään. Varmista että kondensaattori on kiinnitetty tiukasti paikoilleen.

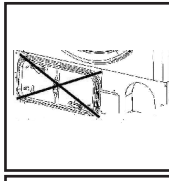

7. Laita jalkalista takaisin paikoilleen.

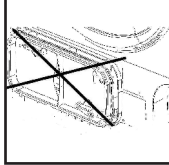
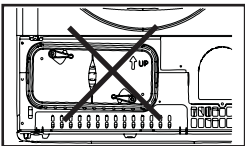



## KONEEN KÄYTTÖ

1. Avaa luukku ja lataa pyykki rumpuun. Varmista, että tekstiilit eivät estä luukun sulkemista.

2. Sulje luukku työntämällä sitä hitaasti, kunnes kuulet luukun naksautuvan kiinni.

3. Valitse haluamasi kuivausohjelma kääntämällä ohjelmavalitsinta (katso ohjelmanvalintaopas).

4. Jos kuivaat keinokuituja, akryylia tai herkkiä vaatteita, pienennä lämpötilaa painamalla  painiketta.

Merkkivalo palaa, kun kone on asetettu käyttämään matalampaa lämpötilaa. Valinnan voi perua ohjelman ensimmäisten minuuttien aikana painamalla  painiketta, mutta tämän jälkeen kone on nollattava, jos asetusta halutaan muuttaa.

5. Paina  painiketta. Kuivain käynnistyy automaattisesti, ja painikkeen yläpuolella oleva merkkivalo palaa koko ajan.

6. Jos luukku avataan kesken ohjelman pyykkien tarkastamista varten, kuivausta jatketaan luukun sulkemisen jälkeen  painiketta painamalla.

7. Kun ohjelma lähestyy loppuaan, kone siirtyy jäähdytysvaiheeseen, jossa pyykkejä kuivataan kylmällä ilmalla niiden jäähdyttämiseksi.

8. Ohjelman loputtua merkinäytössä palaa ohjelman loppumisen merkkivalo.

9. Ohjelman päättymisen jälkeen rumpu pyörii ajoittain rypistymisen välttämiseksi.

Tämä jatkuu, kunnes koneen virta katkaistaan tai luukku avataan.



Älä avaa luukkua automaattisten ohjelmien aikana, jotta kuivaustulos ei heikkene.

## Käynnistyksen Viivästäminen

Ajastinkäynnistystoiminnon  avulla käyttäjä voi lykätä kuivausohjelman käynnistämistä 1–24 tuntia.

Kun toiminto valitaan, näytössä näkyy yhden tunnin viive. Painikkeen uudet painallukset lisäävät viivettä tunnin kerrallaan.

Ohjelma käynnistetään painamalla painiketta , ja kone suorittaa kuivausohjelman valitun ajan kuluttua. Merkkivalon vilkkuminen osoittaa, että ajastin on käytössä.

## Ohjelman Peruutus Ja Nollaus

Ohjelma peruutetaan painamalla painiketta  olmen sekunnin ajan. Aikavalintänäytössä vilkkuu 0:00 sen merkiksi, että kone on nolattu.

## PUHDISTUS JA SÄÄNNÖLLINEN HUOLTO

### Kuivaimen Puhdistaminen

- Puhdista suodatin ja tyhjennä vesisäiliö jokaisen kuivausjakson jälkeen.
- Puhdista kondensaattori säännöllisesti.
- Pyyhi jokaisen käyttökerran jälkeen rummun sisäpuoli ja jätä luukku auki hetkeksi aikaa, jotta ilma pääsee kiertämään ja kuivattamaan rumpua.
- Pyyhi koneen ulkopuoli ja luukku pehmeällä kankaalla.
- ÄLÄ käytä hankaavia sieniä tai puhdistusaineita.

- Luukun jumittumista ja nukan kertymistä voi ehkäistä puhdistamalla luukun sisäpuoli ja tiiviste kostealla pyyhkeellä jokaisen kuivausohjelman jälkeen.

 **VAROITUS!** Rumpu, luukku ja pyykki saattavat olla erittäin kuumia.

### Tekniset Tiedot

Rummun tilavuus	115 litraa
Enimmäisvetoisuus	8 kg
Korkeus	85 cm
Leveys	60 cm
Syvyys	60 cm
Energialuokka	B

### Tietoa testauslaboratorion

#### EN 61121 ohjelma

- Kuiva Puuvilla
- Kuiva Puuvilla Raudan
- Herkille Tekstiileille

#### Ohjelman käyttäminen

- Ripustuskuiva
- Silityskuiva
- Ripustuskuiva+ ja kenokuitupainike

 **TÄRKEÄÄ** Kytke aina virta pois päältä ja irrota pistoke pistorasiasta, ennen kuin puhdistat laitetta.

 Katso sähkö tiedot tehokilvestä kuivaimen etikannesta (luukku auki).

## Mikä On Vikana...

### Viati, jotka voit korjata itse

Ennen kuin otat yhteyttä GIAS-huoltoon, suorita seuraavat tarkistukset. Työstä veloitetaan, jos kone toimii kunnolla, se on asennettu väärin tai jos sitä on käytetty ohjeiden vastaisesti. Jos ongelma ei ratkea suositeltujen tarkistusten jälkeen, soita GIAS-huoltoon. Sieltä voi saada puhelimitse apua ongelman ratkaisemiseen.

**Näytössä näkyvä jäljellä oleva kuivausaika saattaa muuttua kuivauksen aikana. Elektroninen ohjaus tarkistaa jatkuvasti kuivausjakson aikana kuivausaikaa ja arvioi jäljellä olevan ajan. Jäljellä oleva kuivausaika saattaa joko lisääntyä tai vähentyä kuivausjakson aikana, tämä on täysin normaalia.**



**Kuivausaika on liian pitkä/vaatteet eivät ole tarpeeksi kuivia...**

- Oletko valinnut oikean kuivausajan/ohjelman?
- Olivatko vaatteet liian märkiä? Väännettiinkö vesi kunnolla pois vaatteista tai lingottiinko ne?
- Tarvitseeko suodatin puhdistusta?
- Tarvitseeko kondensaattori puhdistusta?
- Onko kuivaimessa liikaa vaatteita?
- Onko ilmanotto- ja poistoaukoissa tai kuivaajan pohjassa esteitä?
- Onko  -vaihtoehto valittuna edellisen kuivausjakson perusteella?

**Kuivain ei käynnisty...**

- Toimiiko virransyöttö kuivaimeen? Kokeile pistorasian toimivuus toisella sähkökojeella, kuten lampulla.
- Onko pistoke oikein kytketty pistorasiaan?
- Onko sähkökatkos?
- Onko sulake palanut?
- Onko luukku kokonaan suljettu?
- Onko kuivain kytketty päälle sekä virransyötöstä että koneesta?
- Onko kuivausaika tai ohjelma valittu?
- Onko kone kytketty uudestaan päälle, sen jälkeen, kun luukku avattiin?
- Onko kuivaajan toiminta pysähtynyt, koska vesiastia on täynnä ja se pitää tyhjentää?

## Kuivain on meluisa...

- Sammuuta kuivaimen virta ja kysy ohjeita GIAS-huollosta.  
 **-merkkivalo palaa...**
- Tarvitseeko suodatin puhdistusta?
- Tarvitseeko kondensaattori puhdistusta?  
 **-merkkivalo palaa...**
- Tarvitseeko vesisäiliö tyhjentää?

## Asiakaspalvelu

Jos kuivaimessa on vieläkin ongelma, vaikka olet suorittanut kaikki suosittelemamme tarkistukset, soita GIAS-huoltoon ja kysy lisäohjeita. He saattavat pystyä selvittämään ongelman puhelimitse, tai sitten he järjestävät sopivan ajan, jolloin huoltoteknikko hoitaa asian takuuehtojen mukaisesti. Laskutus hoidetaan kuitenkin normaalisti, jos joku seuraavista kohdista pätee sinun koneeseesi:

- Koneen todetaan olevan toimintakunnossa.
- Koneetta ei ole asennettu asennusohjeiden mukaisesti.
- Koneetta on käytetty väärin.

## Varaosat

Käytä aina alkuperäisiä varaosia, joita saa suoraan GIAS-huollosta.

## GIAS-Huolto

Jos kone tarvitsee huoltoa tai korjausta, soita paikallisen GIAS-huollon huoltoteknikolle.

**Valmistaja kieltäytyy ottamasta vastuuta tässä käyttöohjeessa mahdollisesti esiintyvistä kaikenlaisista painovirheistä. Valmistaja myös pidättää itsellään oikeuden tehdä asiaankuuluvia muutoksia tuotteisiinsa muuttamatta kuitenkaan niiden perusominaisuuksia.**

<b>Giriş</b>	73
Teslimat Bilgisi	73
<b>Güvenlik Hatırlatmaları</b>	73
Kullanım	74
Kurulum	75
Çamaşır	75
<b>Havalandırma</b>	76
Çevresel Konular	77
Gias Servisi	77
<b>Kurulum</b>	77
Elektrik Gereksinimleri	77
Ayakların Ayarlanması	77
<b>Tahliye Hortumu: Bağlantı Talimatı</b>	78
<b>Yükün Hazırlanması</b>	79
Giysilerin Hazırlanması	79
Döndürerek Kurutma Yapılmaması Gerekenler	79
Enerji Tasarrufu	79
Yükün Sınıflandırılması	79
Kurutma Kılavuzu	79
<b>Kontroller ve Göstergeler</b>	80
<b>Programın Seçilmesi</b>	80
<b>Kapak ve Filtre</b>	81
Kapağın Açılması	82
Filtre	82
Filtre Bakım Göstergesi	82
<b>Su Haznesi</b>	82
Hazneyi Çıkarmak İçin	82
<b>Kondansatör</b>	83
Kondansatörü Çıkarmak İçin	83
<b>Çalıştırma</b>	83
Gecikmeli Başlatma Fonksiyonu	84
Programın İptal Edilmesi ve Sıfırlanması	84
<b>Temizlik ve Düzenli Bakım</b>	84
Kurutucunun Temizlenmesi	84
Teknik Özellikler	84
<b>Sorun Giderme</b>	85
<b>Müşteri Hizmetleri</b>	85
Yedek Parçalar	85
Gias Servisi	85



Lütfen bu talimatları dikkatle okuyarak uygulayın ve makineyi buna göre çalıştırın. Bu kitapçık, güvenli kullanım, kurulum ve bakım konularında önemli talimatlar ve makinenizi kullanırken en iyi sonuçları elde etmeniz için bazı faydalı tavsiyeler sunmaktadır.

Bütün belgeleri ileride tekrar başvurmak üzere ya da yeni kullanıcılar için güvenli bir yerde saklayın.

## Teslimat Bilgisi

Lütfen makineyle birlikte aşağıdakilerin teslim edilip edilmediğini kontrol edin:

- Kullanım kılavuzu
- Garanti belgesi
- Enerji etiketi

 Taşıma sırasında makinenin hasar görüp görmediğini kontrol edin. Eğer görmüşse GIAS Servisini arayın.

 Yukarıda yazılanlara uyulmaması halinde makinenin emniyeti tehlikeye girebilir. Eğer yanlış kullanım sonucu makinenizde bir sorun çıkarsa servis ücreti ödemek zorunda kalabilirsiniz.

## GÜVENLİK HATIRLATMALARI

### Kullanım

• Bu cihaz, güvenli kullanımıyla ilgili kendilerine denetim veya gerekli talimat verilmesi ve cihazla ilgili riskleri anlamaları koşuluyla 8 yaş ve üzeri çocuklarla fiziksel, duyuşsal veya zihinsel yeterlilikleri düşük veya tecrübesiz ve bilgisiz kişiler tarafından kullanılabilir.

• UYARI Döner hazneli kurutma makinesinin yanlış kullanımı yangın tehlikesi yaratabilir.

• Bu cihazlar evde ve aşağıdakiler gibi benzer uygulamalarda kullanılmak üzere tasarlanmıştır:

-Mağazalar, iş yerleri ve diğer çalışma ortamlarındaki personel mutfakları;

-Çiftlik evleri;

-Oteller, moteller ve diğer konut türü ortamlarda müşteriler tarafından;

-Pansiyon türü yerlerde.

Bu makinenin, uzman ya da eğitimli kullanıcılar tarafından ticari amaçlarla kullanım gibi, ev ortamından farklı ortamlarda veya tipik ev bakımı fonksiyonlarından farklı fonksiyonlar için kullanılması yukarıdaki uygulamalarda dahi kabul edilemez

Makine buna aykırı bir şekilde kullanılacak olursa, makinenin ömrü kısalabilir ve üretici garantisi geçersiz kalabilir. .

## GÜVENLİK HATIRLATMALARI

### Kullanım

Ev içi kullanım veya hane halkı kullanımıyla uyumlu olmayan kullanım sebebiyle (ev veya hane halkı ortamında olsa bile) makineye gelebilecek her türlü hasar veya diğer hasar ya da kayıplar, üretici tarafından yasaların izin verdiği en geniş ölçüde reddedilecektir.

•Bu makine sadece bu el kitabında tanımlanan amaçlar doğrultusunda kullanılmalıdır. Makineyi çalıştırmadan önce kurulum ve kullanım talimatlarının tamamen anlaşıldığından emin olun.

• Makineye elleriniz ve ayaklarınız ıslak veya nemliyken dokunmayın.

•Makineyi doldururken kapağa yaslanmayın ve makineyi kaldırmak veya hareket ettirmek için kapağı kullanmayın.

•Çocukların makineyle veya kontrol düğmeleriyle oynamasına izin vermeyin.

•UYARI Tüy filtresi yerine oturmamışsa veya hasarlıysa ürünü kullanmayın; tüyler alev alabilir.

•UYARI Sıcak yüzey simgesinin  bulunduğu yerlerde döner hazneli kurutma makinesinin çalışması esnasında sıcaklık 60 ° C dereceyi geçebilir.

• Makinenin fişini prizden çekin. Makineyi temizlemeden önce daima fişi çekin.

• Bozuk gibi görünüyorsa makineyi kullanmaya devam etmeyin.

• Makinenin dışındaki zemin etrafında tiftik veya tüy toplanmasına izin verilmemelidir.

•İçerideki hazne çok sıcak olabilir. Çamaşırı çıkarmadan önce daima kurutma makinesinin soğuma süresini tamamlamasını bekleyin.

•Kurutma makinesi döngüsünün son bölümünü (soğutma döngüsü ile) çamaşıra zarar vermeyecek bir derecede soğutarak gerçekleştirir.

• Maksimum kurutma ağırlığı için enerji etiketine bakın 8 kg

•Kurutma makinesi kimyasallar temizlik malzemeleri ile beraber kullanılmamalıdır.

•UYARI:kurutma döngüsü bitmeden önce kurutma makinesini asla durdurmayın, tüm çamaşırların hızlı bir şekilde çıkarılması ısı dağılımına neden olur.

## GÜVENLİK HATIRLATMALARI

### Kurulum

- Kullanmadan önce üründe gözle görülür hasar belirtileri olup olmadığını kontrol edin. Hasar varsa makineyi kullanmayın ve lütfen GIAS Servisi arayın.
- Adaptör, çoklu konektörler ve/veya uzatma kabloları kullanmayın.
- Kurutucuyu asla perdelerin karşısına kurmayın ve nesnelerin kurutma makinesinin arkasına düşmesini veya burada birikmesini önleyin.
- Makine kilitlenebilir bir kapının, sürgülü bir kapının veya menteşesi döner hazneli kurutma makinesine göre ters tarafta olan bir kapının arkasına kurulmamalıdır.

### Çamaşır

- Yıkanmamış çamaşırları döner hazneli kurutma makinesinde kurutmayın.
- UYARI Kuru temizleme sıvısıyla işlem görmüş kumaşlara dönerek kurutma uygulamayın.
- UYARI Sünger plastik malzemeler belirli şartlar altında ısıtıldığında kendiliğinden tutuşabilir. Sünger plastik (lateks köpük), duş başlıkları, su geçirmeyen tekstil ürünleri, lastik astarlı eşyalar ve sünger plastik ped yerleştirilmiş kıyafet veya

yastık gibi malzemeler döner hazneli kurutma makinesinde KURUTULMAMALIDIR.

- Kurutmaya uygunluk konusundaki talimat için daima çamaşır bakım etiketlerine bakın.
- Döner hazneli kurutma makinesine konmadan önce kıyafetler çamaşır makinesinde çevirmeli kurutmadan geçmeli veya tamamen sıkılmalıdır. Su damlatan kıyafetler kurutucuya konulmamalıdır.
- Giysilerin ceplerinde çakmak ve kibrit bırakılmamalı ve makinenin yanında ASLA yanıcı sıvılar kullanılmamalıdır.
- Cam elyaf perdeler ASLA bu makineye konulmamalıdır. Diğer giysilere cam elyaf bulaşırsa deride tahriş meydana gelebilir.
- Yemek yağı, aseton, alkol, benzin, gazyağı, leke çıkarıcı, terebentin, cilalar ve cila çıkarıcılar gibi maddelerle ıslatılmış malzemeler döner hazneli kurutma makinesi ile kurutulmadan önce fazladan deterjan kullanılarak sıcak suda yıkanmalıdır.
- Çamaşır yumuşatıcıları veya benzer ürünler çamaşır yumuşatıcı talimatında belirtildiği şekilde kullanılmalıdır.

## GÜVENLİK HATIRLATMALARI

### HAVALANDIRMA

Açık ateş dahil diğer yakıtların kullanıldığı cihazlardan çıkan gazların döner hazneli kurutma makinesinin çalışması esnasında odaya çekilmesini engellemek için kurutucunun bulunduğu odada yeterli havalandırma sağlanmalıdır.

• Dışarı atılan hava, gaz veya diğer yakıtların kullanıldığı cihazlardan çıkan dumanların atılmasında kullanılan bir baca içerisine salınmamalıdır.

• Kurutucu içerisinde dolaşan havanın tıkanmamış olduğunu düzenli olarak kontrol edin.

• Kullanımdan sonra tüy filtresini kontrol edin ve gerekirse temizleyin.

• Cihazın arka yüzünü bir duvara ya da dikey yüzeye monte etme.

• Makine ile duvar arasında en az 12 mm'lik bir boşluk olmalıdır. Giriş ve çıkış bağlantıları açıkta tutulmalıdır. Yeterli havalandırma sağlamak için makinenin alt ve zemin arasındaki boşluk olmalıdır.

• Hava giriş ve çıkışını engelleyebileceği için kurutma makinesinin arkasına nesnelerin düşmesine veya burada birikmesine izin vermeyin.

• ASLA kurutma makinesini perdelerin karşısına kurmayın.

• Kurutma makinesinin, bir çamaşır makinesi üzerine monte edilme durumunda, belirtilen modellere uygun bir bağlantı kiti kullanılmalıdır.

-Bağlantı Kiti Mod 35100019: çamaşır makinesinin minimum derinliği : 49 cm

-Bağlantı Kiti Mod 35100020: çamaşır makinesinin minimum derinliği : 51 cm

Bağlantı kiti yukarıda modele uygun olarak belirtilenlerden biri olmalıdır. Kurulum ve sabitleme işlemi için talimatlar bağlantı kiti ile birlikte verilmektedir.

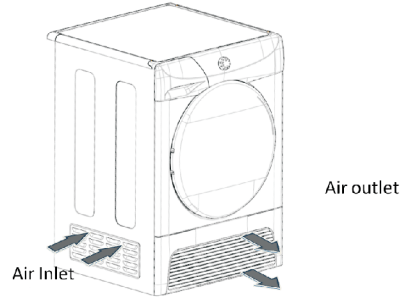

⚠ Ürünü, donma tehlikesinin olduğu bir odaya kurmayın. Donma noktasına yakın sıcaklıkta ürün doğru şekilde çalışmayabilir: hidrolik devredeyken (vanalar, hortumlar, pompalar) su donması gerçekleşirse makinenin zarar görme tehlikesi oluşur. Üründen maksimum performans sağlamak için odanın ortam sıcaklığı +2°C ile +35°C arasında olmalıdır.

## Çevresel Konular

- Kullanılan bütün ambalaj malzemeleri çevre dostu olup geri dönüştürülebilir. Lütfen ambalajların çevreye zarar vermeyecek şekilde atılmasına yardımcı olunuz. Yerel yönetiminiz mevcut elden çıkarma yöntemi detaylarını size verecektir.
- Eskimiş döner hazneli kurutma makinenizi güvenli bir şekilde elden çıkarmak için elektrik fişini prizden çıkarın, elektrik kablosunu kesin ve kabloyu fişle birlikte yok edin. Çocukların kendilerini makineye kapatmalarını önlemek için kapak menteşelerini ya da kapağın kilidini kırın.

## Avrupa Direktifi 2002/96/EC

Bu cihaz Atık Elektrikli veya Elektronik Ekipmanlar (WEEE) konusundaki Avrupa direktifi 2002/96/EC ile uyumlu olarak etiketlenmiştir.



Bu ürünün doğru bir şekilde atılmasını sağlayarak, uygun atık işleme yöntemlerinin yaratabileceği çevre ve insan sağlığı konularındaki olası olumsuz sonuçları engellemeye yardımcı olursunuz.

Ürünün üzerindeki sembol bu ürünün evsel atık olarak ele alınamayacağını gösterir.

Bunun yerine elektrikli veya elektronik ekipmanların geri dönüşümünü sağlayan uygun bir toplama noktasına teslim edilmelidir.

Bu ürünün muameleden geçirilmesi, tekrar kullanıma verilmesi ve geri dönüşümü hakkında daha ayrıntılı bilgi için lütfen yerel şehir idareniz, evsel atık atma servisiniz veya ürünü aldığınız mağazayla bağlantı kurunuz. Atma işlemi atıkların atılması konusundaki yerel düzenlemelere uygun bir şekilde gerçekleştirilmelidir.

## GIAS Servisi

- Makinenin sürekli olarak güvenli ve etkili bir şekilde çalıştığından emin olmak amacıyla oluşabilecek servis veya onarım işlemlerinin sadece yetkili bir GIAS servis mühendisi tarafından gerçekleştirilmesini tavsiye ediyoruz.

⚠ Makine düzenli çalışmaz ya da arızalanırsa, cihazı kapatın ve fişi prizden çekin. Onarım için GIAS Servisine başvurun.

## Elektrik Gereksinimleri

Döner hazneli kurutma makineleri 220-240V, 50 Hz tek fazlı voltajda çalışacak şekilde tedarik edilir. Destek devresinin en az 10A sınıflandırmasına sahip olup olmadığını kontrol edin.

**Elektrik son derece tehlikeli olabilir.**

**Bu makinenin topraklanması gerekir.**

**Elektrik prizi ile cihazın fişi aynı türden olmalıdır.**

**Çoklu adaptör ve/veya uzatma kabloları kullanmayın.**

**Cihaz kurulduktan sonra bağlantının kesilebilmesi için fiş erişilebilir bir konumda olmalıdır.**

CE işareti sahibi olan Cihaz, 2004/108/AD ve 2006/95/AD Avrupa Direktifine ve sonraki değişikliklere uygundur.

⚠ Hatalı kurulum sonucu makinenizde bir sorun çıkarsa servis ücreti ödemek zorunda kalabilirsiniz.

⚠ Cihazın üzerindeki elektrik kablosu hasar görmüşse, SADECE yedek parça servisinden elde edilebilen özel bir kabloyla değiştirilmelidir. Kablo uzman bir kişi tarafından takılmalıdır.

⚠ Kurulum tamamlanana kadar makineyi fişe takmayın ve ana elektrik düğmesinden çalıştırmayın. Güvenliğiniz için bu kurutma makinesi doğru şekilde kurulmalıdır. Kurulum hakkında herhangi bir şüphe bulunuyorsa tavsiye için GIAS Servisini arayın.

## Ayakların Ayarlanması

Makinenin yerleştirdikten sonra dengeli olduğundan emin olmak için ayaklar ayarlanmalıdır.

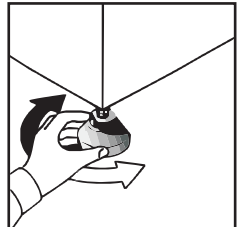

# TAHLİYE HORTUMU: BAĞLANTI TALİMATI

Her kurutma döngüsünden sonra su tankını boşaltmamak için, tanktaki su direk atık su tahliye borusu yardımıyla direk dışarıya atılabilir.( çamaşır makinesi su gideri kullanılarak). Hidroelektrik tesisleri hakkındaki yerel yasalar su tahliye yüzeyiyle bağlantıya izin vermez. Atık su tahliye borusu kurutma makinesine bitişik olacak şekilde konumlandırılmalıdır.

Makineyle birlikte verilen kitin içinden 1 adet hortum ve 1 adet tapa çıkacaktır.

**⚠ UYARI!** Herhangi bir işlem yapmadan önce makineyi kapatıp, makinenin prizini elektrikten çekin.

## Hortumu Aşağıda Tariflenen Şekilde Bağlayın:

1.Makineyi geriye doğru yatırın.



2. Atık su borusu, makinenin sağ tarafında yer almaktadır (resme bakın). Gri hortum makinenin sol tarafına köprüyle bağlanır. Pense yardımıyla boru muhafaza klipsini köprüden ayırın.



3.Hortumu köprü bağlantısından çıkarın.



4.Kitin içindeki siyah hortumu boşta kalan köprü bağlantısıyla bileştirin (hortum klipsi ve bağlantı parçasını kullanarak.)



5. Kitin içinden çıkan tapayla hortumun açık tarafını kapatın.

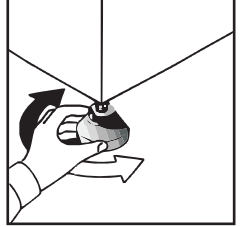

6. Bu işlem bittikten sonra hortumun bükülmemesi için başta ayakları montajladıktan sonra makineyi yerine yerleştirin.



7.Yeni tahliye hortumunu atık su borusuna bağlayın.

8.Prizi takıp makineyi tekrar devreye alabilirsiniz.



# YÜKÜN HAZIRLANMASI

Döner hazneli kurutma makinesinin ilk kullanımından önce:

- Lütfen bu kullanım kılavuzunu baştan sona
- Çamaşır haznesi içerisindeki tüm paketlenmiş parçaları çıkarın.
- Taşıma esnasında yerleşmiş olabilecek tozları çıkarmak için çamaşır haznesinin içini ve kapağı nemli bir bezle silin.

## Giysilerin Hazırlanması

Kurutacağınız çamaşırların her birinin üzerindeki sembollerde gösterildiği gibi döner hazneli kurutma makinesiyle kurutmaya uygun olduğundan emin olun.

Tüm düğme ve fermuarların kapalı ve ceplerin boş olduğunu edin. Giysileri ters çevirin. Dolaşmadıklarından emin olmak için kıyafetleri çamaşır haznesine seyrek bir şekilde yerleştirin.

## Kurutma Yapılmaması Gerekenler:

Yünlüler, ipek, hassas kumaşlar, naylon çoraplar, hassas işlemler, metalik dekorasyonlu kumaşlar, PVC veya deri süslemeli giysiler, spor ayakkabılar, uyku tulumu gibi hacimli malzemeler, vb.

⚠ Hazneyi aşırı yüklemeyin, büyük çamaşırlar ıslakken izin verilen maksimum giysi ağırlığını geçebilir (örneğin: uyku tulumları, yorganlar).

Son 15 dakika (yaklaşık) boyunca yük daima serin havada döndürülür

⚠ **ÖNEMLİ:** Kuru temizleme sıvısı uygulanmış elbiseleri ve lastik kıyafetleri kurutmayın (yangın veya patlama tehlikesi).

## Enerji Tasarrufu

Döner hazneli kurutma makinesine sadece tamamen sıkılmış veya çamaşır makinesinde çevrilerek kurutulmuş çamaşırları koyun. Çamaşırlar ne kadar kuru olursa kurutma süresi de o kadar kısa olur ve böylece elektrikten tasarruf sağlanır.

### DAİMA

• Maksimum çamaşır kurutma ağırlık kapasitesini kullanmaya çalışın, bu zamandan ve elektrikten tasarruf sağlayacaktır.

• Her kurutma evresinden önce filtrenin temiz olup olmadığını kontrol edin.

### ASLA

• Maksimum ağırlığı aşmayın, bu zaman ve elektriği boşa harcayacaktır.

• Su damlatan çamaşırları döner hazneli kurutma makinesine koymayın, bu durum cihaza zarar verebilir.

## Maksimum Kurutma Ağırlığı

- Pamuklular **Maks. 8 kg**
- Sentetikler **Maks. 4 kg**

## Çamaşırları Aşağıdaki Şekilde Sınıflandırın:

### • Bakım sembollerine göre

Bunlar veya üzerinde veya iç dikiş yerlerinde bulunabilir:



Döner hazneli kurutma makinesinde kurutmaya uygun.



Yüksek sıcaklıkta döner hazneli kurutma makinesinde kurutma.



Sadece düşük sıcaklıkta döner hazneli kurutma makinesinde kurutma.



Döndürerek kurutma yapmayın.

Bakım etiketleri olmayan çamaşırların döner hazneli kurutma makinesinde kurutmaya uygun olmadığı varsayılabilir.

### • Miktar ve kalınlığa göre

Yükün kurutma makinesi kapasitesinden daha fazla olduğu durumlarda kıyafetleri kalınlıklarına göre ayırın (örn. havluları ince iç çamaşırlarından).

### • Kumaş türüne göre

Pamuklu/keten: Havlular, pamuklu kazak, yatak ve masa örtüsü.

Sentetikler: Polyester veya poliyamit yanı sıra pamuklu/sentetik karışımından yapılmış bluzlar, gömlekler, tulumlar vb.

### • Kurutma derecesine göre

Şu şekilde ayırın: ütüye hazırlama, dolap kurutması vb. Narin nesnelere için düşük kurutma sıcaklığını seçmek üzere tusuna basın.

## Kurutma Kılavuzu

Standart döngü HANG DRY ( ) en verimli enerji ile normal ıslak pamuklu çamaşırları kurutmak için uygundur. Aşağıdaki tablo, yaklaşık zaman ve ana kurutma programlarının enerji tüketimini göstermektedir.

DEVİR	KAPASİTE	ENERJİ (kWh)	ZAMAN (Min)
All Towels	TAM	5,64	204
Store Dry	TAM	5,31	177
Hang Dry	TAM	4,70	150
Hang Dry	YARIM	2,56	87
Iron Dry	TAM	3,76	123

"Bekleme" Konumunda Elektrik Tüketimi	0,80 W
"Kapalı" Konumda Elektrik Tüketimi	0,20 W

# KONTROLLER VE GÖSTERGELER

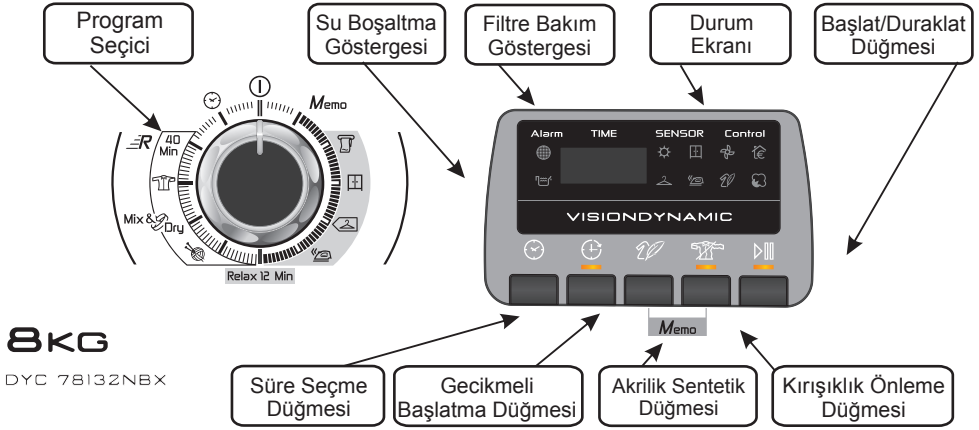

## Kontrol Paneli ve Gösterge Işıkları

**Program Seçici** – Gerekli programı seçin

**Süre Seçme Düşmesi** ⌚ – Kullanıcıya, Program Seçici tarafından seçilen programın süresini değiştirme imkanı sağlar. Sadece aşağıdakilerin seçimiyle kullanılabilir: Mix&Dry, Gömlekler ve Süre Programları

**Gecikmeli Başlatma Düşmesi** ⌚ – Kullanıcının kurutma evresinin başlangıcını ertelemesine izin verir (Kullanma bölümünün ayrıntılarına bakın)

**Akrilik Sentetik Düşmesi** – Basıldığında varsayılan gösterge 🌐 söner ve 🍃 yanar.

**Kırışıklık Önleme Düşmesi** 🧺 – Kullanıcıya, kurutma sonrası kırışıklık önleme döngüsünü seçme imkanı verir.

**Başlat/Duraklat Düşmesi** ▶|| – Seçilen programı başlatmak / duraklatmak için basın.

**Hafıza Düşmesi** – Kullanıcıya, seçilen programın/seçeneğin 2 dakikalık süresinden sonra Kırışıklık Önleme ve Akrilik Sentetik düğmelerine 3 saniye süreyle basarak programı kaydetme imkanı sağlar

**Filtre Bakım Göstergesi** 🌐 – filtrenin temizlenmesi gerektiğinde yanar

**Suyu Boşalt göstergesi** 🚰 –su haznesi dolduğunda yanar

**Program Ekranı** – Program soğutma aşamasına başladığında gösterge yanar.

🏠 –Ekonomik program seçildiğinde gösterge yanar.

**Soğutma** 🧊 – Program soğutma aşamasına başladığında gösterge yanar.

## PROGRAMIN SEÇİLMESİ

Hoover Sensörlü Kurutma makinesi bütün şartlarda kurutma sağlamak için birçok seçenek sunar. Bir sonraki sayfadaki tabloda programlar ve her bir programın işlevi listelenmektedir.

**Not:** Sensör düşük yüke sahip küçük eşyaları algılayamaz. Küçük yükler ve ayrı parçalar ya da ön kurutma uygulanmış düşük nem içerikli kumaşlar için zaman ayarlı programları kullanın.

Eğer sensör parçayı tespit etmezse kurutucu soğumaya geçmeden önce sadece 10 dakika çalışacaktır.





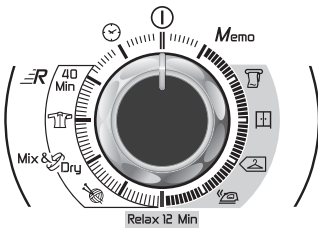





Yük, döner hazneli kurutma makinesiyle kurutmak için çok büyük veya çok ıslaksa 3 saat sonra kurutucu otomatik olarak soğumaya geçecektir.

Bu gibi durumlarda, yük büyüklüğüne ve istenen kuruluğa göre 30 ile 75 dakika arasında bir süre döngüsünün kullanılmasını ve kumaş türüne bağlı olarak yüksek veya düşük ısının seçilmesini tavsiye ederiz.





## PROGRAMIN SEÇİLMESİ

PROGRAM	TANIM
<b>All towels</b> 	İstedığınız kuruluk derecesini seçin. Bu, banyo havluları ve bornozlar için  ütülenmeden kaldırılacak olan nesnelere için ve  çamaşırı ütüye uygun halde bırakan programlar arasında değişmektedir. 
<b>Store Dry</b> 	
<b>Hang Dry</b> 	
<b>Iron Dry</b> 	
<b>Relax 12 Min.</b>	Bu program bakım ve kırışıklık önleme işlevleri sağlar. Yükün 9 dakika boyunca ısıtılmasının ardından 3 dakikalık bir soğuma devresi gelir ve bu örneğin bir sepet içerisinde bir süre bekletilmiş olan giysiler için özellikle yararlıdır. Ayrıca giysiler dışarıda bir çamaşır ipi üzerinde veya ev içerisindeki radyatörler üzerinde kurutulduğunda sertleşebilirler. Bu program, kumaş üzerindeki kırışıklıkları açar ve böylece ütüleme işlemini çabuklaştırır ve kolaylaştırır.
<b>Wool Finish</b> 	Hava ile kurutmanın ardından yünüleri daha yumuşak hale getirmek için özel olarak tasarlanmış nazik bir program. 12 dakika süren bu hassas ılık hava evresi gardıropta saklanmış yünüleri "havalandırılması" için de kullanılabilir..
<b>Mix &amp; Dry</b>	Maksimum 4 kg yük için özel süreli bir programdır (117 dak.). Önceden belirlenmiş olan süre 99 dakikadır ve 3 kg çamaşıra kadar kurutma sağlar. Bu programla pamuklu ve sentetik kumaşları birlikte kurutabilirsiniz.
<b>Shirts</b> 	Maksimum 3 kg yüke kadar gömlekler için özel süreli bir programdır (78 dakika). Sentetik gömlekler için Akriik Sentetik düğmesine basmalısınız. Önceden belirlenmiş olan süre 60 dakikadır ve 2 kg çamaşıra kadar kurutma sağlar.
<b>Rapid 40'</b> 	Rapid 40' programı hızlı şekilde tamamlanması gereken kurutma döngüsünü sağlar. Soğutulmuş ve giymeye hazır giysileri 40 dakikadan daha az kurutmak için idealdir. Bu özel program hazne içerisindeki sıcaklığı sürekli olarak izler. Maksimum yük 2 kg'dır ve program dönerek kurutmaya uygun olan her tür kumaş için uygundur.
<b>Time</b> 	Süre seçimi, tüm manuel zamanlı programları kapsar: 30 dakikadan 180 dakikaya. 20 dakika seçim süresi sadece soğuk hava havalandırmasında (Soğutma)
<b>Memo</b>	Hafıza programı, program seçicinin ve seçenek düğmelerinin doğru sıralamasını seçmeden kullanıcının daha önce kaydettiği programın yeniden gerçekleştirilmesine olanak sağlar.

# KAPAK ve FİLTRE

## Kapağın Açılması

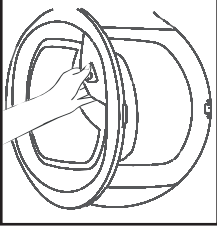

Kapağı açmak için tutamağından çekin.

Kurutucuyu yeniden başlatmak için kapağı kapatın ve ►||| düğmesine basın.

## SU HAZNESİ

Kurutma evresi sırasında çamaşırdan çıkarılan su, kurutma makinesi kapağının içinde olan bir hazne içerisinde toplanır. Hazne dolduğunda kontrol paneli üzerindeki  göstergesi yanacaktır ve bu durumda hazne boşaltılmak ZORUNDADIR. Ancak biz haznenin her kurutma evresinin ardından boşaltılmasını tavsiye ediyoruz.

**NOT:** İlk önce bir iç rezervuar doldurulduğu için, yeni bir makinenin ilk birkaç evresinde çok az su birikecektir.

## Hazneyi Çıkarmak İçin

1. Tutamağından tutarak su haznesini nazikçe dışarı çekin. Dolu olduğunda su haznesi yaklaşık 6 kg ağırlığındadır.

2. Boşaltma ağzından suyu boşaltmak için hazneyi eğin.

Boşaldığında su haznesini gösterildiği şekilde geri yerleştirin; ilk önce gösterildiği gibi haznenin tabanını yerine takın ardından üst kısmını nazikçe yerine itin.

3. Evreyi başlatmak için ►||| düğmesine basın.

**NOT:** Kurutma makinesinin yakınında bir su gideriniz varsa kurutma makinesinin haznesinde toplanan su için sürekli bir boşaltma sağlamak için tahliye setini kullanabilirsiniz. Bunu yapmanız su haznesini boşaltmak zorunda kalamayacağınız anlamına gelmektedir.

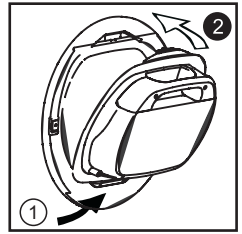
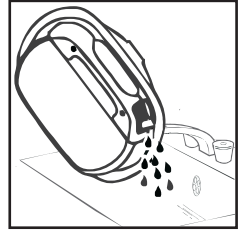
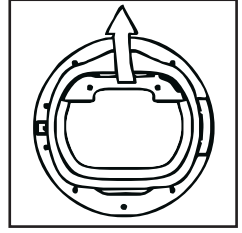

**⚠ UYARI!** Döner hazneli kurutma makinesi çalışır durumdayken hazne ve kapak **ÇOK SICAK** olabilir. Tüm çamaşırlar ısıнын dağılması için hızlıca çıkarılıp serilmeksizin, kurutma evresi bitmeden önce döner hazneli kurutma makinesini asla durdurmayın.

## Filtre

**ÖNEMLİ:** Kurutma makinesinin etkinliği için korumak için her kurutma evresi öncesinde tütü filtresinin temiz olup olmadığını kontrol edin.

1. Filtreyi yukarı doğru çekin.

2. Filtreyi gösterildiği gibi açın.

3. Yumuşak bir fırça veya parmak uçlarınızı kullanarak tiftiği yavaşça çıkarın.

4. Filtreyi tekrar kenetleyin ve yerine itin.

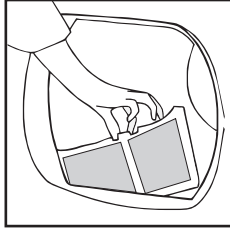

## Filtre Bakım Göstergesi

 Filtrenin temizlenmesi gerektiğinde yanar.

Çamaşırlar kurumuyorsa filtrenin tıkalı olup olmadığını kontrol edin

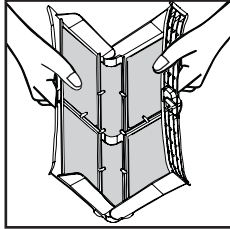

**⚠ FİLTREYİ TEMİZLEMELİK İÇİN SU KULLANMAYIN.**

**⚠ UYARI!** Çalışan programın ortasında soğutma evresi tamamlanmadan önce kapağı açarsanız tutamak sıcak olabilir. Program çalışırken su haznesini boşaltırken bu konuya çok dikkat edin.

## ÇALIŞTIRMA

1. Kapağı açın ve hazneyi çamaşırıla doldurun. Çamaşırın kapağın kapanmasını engellemediğinden emin olun.

2. Kapının kapanınca 'tıklama' sesini duyan kadar yavaşça iterek kapağı kapatın.

3. Gereken kurutma programını seçmek için Program Seçici kadranını çevirin (Program Kılavuzuna bakın).

4. Sentetik, akrilik veya hassas çamaşırları kurutuyorsanız sıcaklık seviyesini azaltmak için  düğmesine basın.

Makine düşük sıcaklık ayarında olduğunda gösterge yanar. Programın ilk birkaç dakikası içinde seçimi iptal etmek için  düğmesine basın, bu andan sonra ayarı değiştirmek için makineyi yeniden başlatın.

5.  düğmesine basın. Kurutma makinesi otomatik olarak başlayacak ve düğmenin üzerindeki gösterge sürekli olarak yanacaktır.

6. Program sırasında çamaşırı kontrol etmek için kapak açılırsa, kapağın açılmasından sonra kurutmayı yeniden başlatmak için  düğmesine basılması gerekir.

7. Döngünün sonuna yaklaştığında makine soğuma fazına geçecek, yükün soğumasına izin vermek için kıyafetler serin havada döndürülecektir.

8. Döngünün tamamlanmasının ardından kurutma haznesi kırışıklıkları en aza indirmek için aralıklarla döner. Bu işlem makine kapatılana ya da kapağı açılana kadar devam eder.



Düzgün bir kuruma elde etmek için otomatik programların çalışması esnasında kapağı açmayın.

**Önemli:** Kondansatörü temizlemeden önce daima makineyi kapatın ve fişini prizden çekin. Kurutucunun verimliliğini korumak için düzenli aralıklarla kondansatörün temiz olup olmağını kontrol edin.

### Kondansatörü Çıkarmak İçin

1. Alt kapağı çıkarın.



2. İki kilitleme kolunu saat yönünün tersine çevirin ve kondansatörü dışarı çekin.

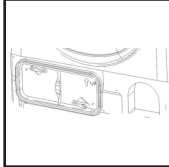

3. Kondansatör ünitesini dışarı çekin.

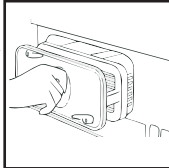

4. Olabilecek toz veya tüyleri bir bezle yavaşça çıkarın ve daha sonra kalan toz ve tüyleri çıkarmak için suyun tabakalar arasında geçmesine izin verecek şekilde çevirerek üniteyi akan musluk altında yıkayın.

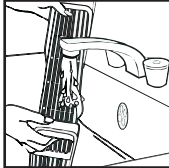

5. Temizledikten sonra conta konumunu kontrol edin. Eğer yanlış hizalanmışsa, contayı yuvasına oturacak şekilde ayarlayın.

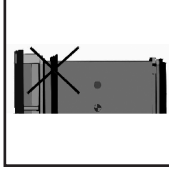

6. Doğru şekilde oturmasına dikkat ederek kondansatörü tekrar tutturun (okla gösterildiği gibi) ve yerine doğru iyice itin. Saat yönünde çevirerek iki kolu kilitleyin. Kondansatörün tabana deşecek şekilde sıkıca oturduğundan emin olun.

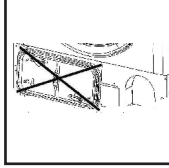

7. Alt kapağı tekrar takın.

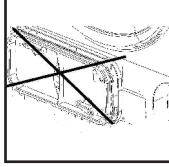
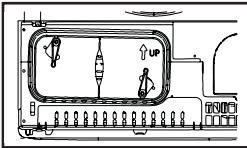
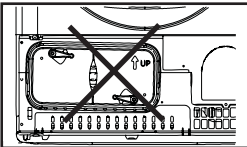

## Gecikmeli Başlatma Fonksiyonu

Gecikmeli Başlatma Fonksiyonu  kullanıcının kurutma evresinin başlangıcını 1 veya 24 saat ertelemesini sağlar.

Bu fonksiyon ilk seçildiğinde ekran 1 saat gecikmeyi görüntüler, düğmeye arka arkaya basılması gecikme süresini 1'er saat artırır.

Programı başlatmak için  düğmesine basın, böylece cihaz kurutma evresini bu zamanın sonunda tamamlayacaktır. Gösterge ışığı, gecikmeli başlatmanın devrede olduğunu göstermek için yanıp söner.

## Programın İptal Edilmesi ve Sıfırlanması

Bir programı iptal etmek için 3 saniye süreyle  düğmesine basın. Sıfırlandığını göstermek için TIME CONTROL (süre kontrolü) ekranı 0:00 olarak yanıp söner.

## TEMİZLİK VE DÜZENLİ BAKIM

### Kurutucunun Temizlenmesi

- Her kurutma evresinin ardından filtreyi temizleyin ve su haznesini boşaltın.
- Kondansatörü düzenli aralıklarla temizleyin.
- Her kullanım devresinin ardından çamaşır haznesinin içerisini silin ve kuruması için hava dolaşımı sağlamak amacıyla kapağı bir süre açık bırakın.
- Makinenin dışını ve kapağı yumuşak bir bezle silin.
- Aşındırıcı pedler veya temizleme ajanları KULLANMAYIN.
- Kapağın sıkışmasını veya tüy birikimini önlemek için kapağın içini ve contasını her kurutma döngüsünden sonra nemli bir bezle silin.

 **UYARI!** Çamaşır haznesi, kapak ve yük çok sıcak olabilir.

### Teknik Özellikler

Çamaşır haznesi kapasitesi	115 litre
Maksimum yük	8 kg
Yükseklik	85 cm
Genişlik	60 cm
Derinlik	60 cm
Enerji Etiket Bandı	B

### Test Laboratuvarına Yönelik Bilgiler

#### EN 61121 Programı

- Kurutma,Pamuklu
- Ütülenecek Kurulukta Pamuklu
- Bakımı Kolay Kumaş

#### Kullanılacak Program

- Hang Dry
- Iron Dry
- Hang Dry + Synthetic

 **ÖNEMLİ** Makineyi temizlemeden önce daima makineyi kapatın ve fişini prizden çekin.

 Elektrikle ilgili bilgiler için kurutma makinesi kabininin önündeki sınıflandırma etiketine bakın (kapak açık konumdayken).

# SORUN GİDERME

## Sebepler Ne Olabilir...

### Kendi kendinize giderebileceğiniz arızalar

Teknik yardım için GIAS Servisini aramadan önce lütfen aşağıdaki listeye bir göz atın. Eğer makine çalışır durumdaysa veya kurulumu yanlış yapıldıysa ya da yanlış kullanıldıysa, ücret alınacaktır.

Önerilen kontrolleri yaptıktan sonra sorun hala devam ediyorsa, lütfen GIAS Servisini arayın, size telefonla yardımcı olabilirler.

**Süre ekranı sona doğru kurutma döngüsü esnasında değişebilir. Süre sona doğru kurutma döngüsü esnasında sürekli olarak kontrol edilir ve en iyi tahmin süresini vermek üzere ayarlanır. Görüntülenen süre döngü esnasında artabilir veya azalabilir bu durum normaldir.**

### Kurutma süresi çok uzun/kıyafetler yeterince kuru değil...

- Doğru kurutma süresi/programını seçtiniz mi?
- Kıyafetler çok mu ıslaktı? Kıyafetler tamamen sıkılmış veya çamaşır makinesinde çevirmeli kurutmadan geçmiş miydi?
- Filtrenin temizlenmesi gerekiyor mu?
- Kurutucu aşırı mı yüklü?
- Daha önceki bir evreden <sup>20</sup> seçeneği seçilmiş durumda mı?

### Kurutucu çalışmıyor...

- Makineyi taktığınız güç kaynağı çalışıyor mu? Bir masa lambası gibi başka bir cihazı
- Fiş elektrik kaynağına düzgün bir şekilde takılmış mı?
- Bir elektrik kesintisi var mı?
- Sigorta atmış mı?
- Kapak tam olarak kapanmış mı?
- Hem elektrik kaynağında hem de makine üzerinde kurutucu açık konumda mı?
- Kurutma süresi veya program seçildi mi?
- Kapağı açtıktan sonra makine tekrar açık konuma getirildi mi?

### Kurutucu gücü yavaşlıyor...

- Kurutma makinesini kapatın ve öneri için GIAS Servisini arayın.

### 🌐 göstergesi yanıyor...

- Filtrenin temizlenmesi gerekiyor mu?

### 🔊 göstergesi yanıyor...

- Su haznesinin boşaltılması gerekiyor mu?

## MÜŞTERİ SERVİSİ

Tavsiye edilen tüm kontrolleri yaptıktan sonra hala kurutma makinenizde bir sorun varsa bilgi için lütfen GIAS Servisini arayın.

Size telefon üzerinden yardımcı olabilirler veya garantinizin maddeleri kapsamında gelmesi için bir mühendisle uygun bir randevu ayarlayabilirler. Ancak, aşağıdakilerden herhangi biri makineniz için geçerliyse bir ücret alınabilir:

- Çalışır durumda bulunursa.
- Kurulum talimatına uygun olarak kurulmamışsa.
- Hatalı kullanılmışsa.

## Yedek Parçalar

Daima doğrudan GIAS Servisinden temin edilebilen gerçek yedek parçaları kullanın.

## GIAS Servisi

Servis ve onarımlar için yerel GIAS Servis mühendisinizi arayın.

**Üretici, bu kitapçıkta baskı hataları olması durumunda hiçbir sorumluluk üstlenmemektedir. Ayrıca üretici ürünlerinde asıl niteliğini değiştirmeksizin uygun değişiklikler yapma hakkını da saklı tutmaktadır.**

<b>Inleiding</b>	87
Afleveringsinformatie	87
<b>Veiligheidsaanwijzingen</b>	87
Gebruik	88
Installatie	89
De Was	89
Ventilatie	90
Het Milieu	91
Gias-service	91
Elektrische Vereisten	91
De Voeten Verstellen	91
<b>Montageset Voor Afvoerslang: Montage Instructies</b>	92
<b>De Lading Voorbereiden</b>	93
Voorbereiding Van De Kleren	93
Sorteren Van Het Wasgoed	93
Niet In De Droogtrommel Doen	93
Energie Besparen	93
Richtlijnen Voor Het Drogen	93
<b>Bediening &amp; Indicatielampjes</b>	94
<b>Het Programma Kiezen</b>	95
<b>Deur En Filter</b>	96
De Deur Openen	96
Filter	96
Filter Schoonmaken Indicatielampje	96
<b>Watercontainer</b>	97
Om Het Reservoir Te Verwijderen	97
<b>Condensator</b>	97
De Condensator Verwijderen	97
<b>Bediening</b>	98
Het Programma Annuleren En Resetten	98
Start Uitstel Functie	98
<b>Schoonmaken En Onderhoudsbeurten</b>	98
Schoonmaken Van De Droger	98
Technische Specificaties	98
<b>Problemen Oplossen</b>	99
<b>Klantenservice</b>	99
Reserveonderdelen	99
Gias-service	99

# INLEIDING

Lees deze instructies zorgvuldig door en gebruik deze machine op basis van deze aanwijzingen. Dit boekje geeft u naast belangrijke richtlijnen voor het veilige gebruik de veilige installatie en het veilige onderhoud van de machine ook enkele nuttige tips over hoe u de beste resultaten bekomt wanneer u met deze machine wast.

Bewaar alle documentatie op een veilige plek zodat u of de toekomstige eigenaars van de machine ze in de toekomst opnieuw kunnen raadplegen.

## Afleveringsinformatie

Controleer dat de volgende items samen met de wasmachine werden geleverd:

- Handleiding
- Garantiekaart
- Energiekeurmerk

 Controleer of de machine schade heeft opgelopen tijdens het vervoer. Indien dit het geval is, neem dan contact op met GIAS.

 Als u de bovenstaande aanwijzingen niet opvolgt, kan de veiligheid van de machine niet worden gegarandeerd. Indien het probleem met uw machine wordt veroorzaakt door misbruik, kunnen de kosten van de onderhoudsbeurt aan u worden doorberekend.

## VEILIGHEIDSAANWIJZINGEN

### Gebruik

● Dit apparaat kan worden gebruikt door kinderen van 8 jaar en ouder en personen met verminderde lichamelijke, zintuiglijke of verstandelijke vermogens of gebrek aan ervaring en kennis als ze onder toezicht staan of instructies krijgen over het gebruik van het apparaat op een veilige manier en de gevaren begrijpen.

Kinderen mogen niet met het apparaat spelen. Reiniging en onderhoud door de gebruiker wordt niet gedaan door kinderen zonder toezicht.

● **WAARSCHUWING** Misbruik van een droogtrommel kan brand veroorzaken.

● Deze apparaten zijn bedoeld voor gebruik in huishoudelijke en soortgelijke toepassingen zoals:

-Kantines voor medewerkers, in winkels, kantoren en andere werkomgevingen;

-Boerderijen;

-Door klanten in hotels, motels en andere residentiële soort omgevingen;

- Bed and breakfast omgevingen.

Een ander gebruik van dit toestel dan binnen de huishoudelijke omgeving of van de typische huishoudelijke functies, zoals commercieel gebruik door deskundigen of ervaren gebruikers, wordt uitgesloten, zelfs in de bovenstaande toepassingen. Als het apparaat wordt gebruikt op een wijze die onverenigbaar is met deze kan de levensduur van het apparaat en de garantie van de fabrikant vervallen. Eventuele schade aan het apparaat of andere schade of verlies ontstaan door gebruik dat niet in overeenstemming is met huishoudelijk gebruik (ook als ze gelocaliseerd is in een huishoudelijk milieu) worden niet geaccepteerd door de fabrikant in de ruimste mate toegestaan door de wet.

## VEILIGHEIDSAANWIJZINGEN

### Gebruik

- Deze machine is alleen voor huishoudelijk gebruik, m.a.w. voor het drogen van huishoudelijk textiel en kleding.
- Dit apparaat mag uitsluitend gebruikt worden voor het doel waarvoor het vervaardigd is, zoals dat in deze handleiding beschreven wordt. Verzeker u ervan dat u de instructies voor de installatie en het gebruik volledig begrijpt voordat u de machine gebruikt
- Raak de machine niet aan als uw handen of voeten nat of vochtig zijn.
- Leun niet tegen de deur als u de machine laadt en gebruik de deur niet om de machine op te tillen of te verplaatsen
- Sta niet toe dat kinderen met de machine of de bediening ervan spelen.
- **WAARSCHUWING** Gebruik het apparaat niet als de pluizenfilter niet geplaatst of beschadigd is; pluis kan ontbranden.
- **WAARSCHUWING** Op de plaats van het symbool voor warm oppervlak kan de temperatuur tijdens het drogen tot meer dan 60 graden C stijgen 
- Haal de stekker uit het stopcontact. Haal altijd de stekker uit het stopcontact voordat u de machine schoonmaakt.
- Blijf deze machine niet gebruiken als ze een gebrek lijkt te hebben.
- Pluizen of dons mogen zich niet op de grond rondom de buitenkant van de machine ophopen.
- De trommel kan vanbinnen erg heet worden. Wacht altijd met het uithalen van het wasgoed tot de afkoelingsperiode van de droger voorbij is.
- Het laatste deel van een droogcyclus verloopt zonder warmte (koelcyclus) om ervoor te zorgen dat de artikelen niet worden beschadigd.
- Maximaal gewicht voor het drogen: zie het energielabel 8kg.
- De wasdroger mag niet worden gebruikt als industriële chemicaliën zijn gebruikt voor het reinigen.
- **WAARSCHUWING:** Stop nooit een wasdroger voor het einde van de droogcyclus, tenzij alle artikelen snel verwijderd en uitgehangen worden, zodat de hitte wordt verdreven.



## Installatie

- Controleer het apparaat op zichtbare beschadigingen vooraleer u het gebruikt. Gebruik het niet als het beschadigd is maar neem contact op met GIAS-Service.
- Gebruik geen adapters, meervoudige stekkers en/of verlengsnoeren.
- Installeer de droger nooit tegen gordijnen aan en zorg ervoor dat er geen artikelen achter de droger kunnen vallen en zich daar kunnen ophopen.
- De machine mag niet worden geïnstalleerd achter een afsluitbare deur, een schuifwand of een deur met een klink aan de andere zijde van de deur t.o.v. de droogtrommel.

## De Was

- Geen ongewassen wasgoed in de droogtrommel drogen.
- **WAARSCHUWING** Geen stoffen in de droogtrommel doen die met chemische reinigingsvloeistoffen zijn behandeld.
- **WAARSCHUWING** Materialen uit schuimrubber kunnen onder bepaalde omstandigheden, wanneer ze verhit worden, spontaan ontbranden. Artikelen zoals schuimrubber (latexschuim), douchemapjes, waterproef textiel, artikelen met een rubberzijde en kleding of kussens met schuimrubberen pads **MOGEN NIET** in de droogtrommel worden gedroogd.

- Bekijk altijd de wasvoorschriften op het wasgoed om te controleren of u het in de droger mag drogen.
- Kleren moeten gecentrifugeerd of grondig uitgewrongen worden, voordat zij in de droogtrommel gestopt worden. Druipnatte kleren mogen **NIET** in de droger gestopt worden.
- Aanstekers en lucifers mogen niet in zakken blijven zitten en gebruik **NOOIT** ontvlambare vloeistoffen in de buurt van het apparaat.
- Glasvezelgordijnen mogen **NOOIT** in dit apparaat worden gestopt. Er kunnen zich huidirritaties voordoen als andere kledingstukken met de glasvezels in aanraking geweest zijn.
- Wasgoed dat is verontreinigd met substanties, zoals kookolie, aceton, alcohol, petroleum, kerosine, vlekverwijderaars, terpentijn, wax en waxverwijderaars, moeten in heet water gewassen worden met extra wasmiddel voordat ze in de droogtrommel worden gedroogd.
- Wasverzachters en vergelijkbare producten moeten worden gebruikt volgens de Aanwijzingen die op de wasverzachter staan vermeld.

## VENTILATIE

De kamer waarin de droger geplaatst wordt, moet voldoende geventileerd worden om te voorkomen dat gassen van mechanismen die werken via brandstofverbranding, zoals een open haard, in de kamer gezogen worden wanneer de droger in werking is.

- De achterkant van het apparaat installeren dichtbij een muur of een verticale oppervlakte
- Afzuiglucht mag niet in een via een afvoer waarlangs uitlaatstoffen van mechanismen die gas of andere brandstoffen verbranden, worden afgevoerd.
- Controleer regelmatig dat de lucht die door de droger stroomt, niet geblokkeerd wordt.
- Controleer regelmatig de pluizenfilter na gebruik en maak proper indien nodig.
- Er dient een minimale afstand van 12 mm te zijn tussen de machine en eventuele belemmeringen. De in- en uitlaat moeten vrij zijn van obstakels. Bewaar voldoende ventilatieruimte tussen de bodem van de machine en de vloer.
- Voorkom dat artikelen achter de droger vallen of zich daar ophopen omdat deze de luchtaanvoer en afvoer kunnen belemmeren.
- Installeer de droger NOOIT tegen gordijnen aan.

- Wanneer de droger wordt geïnstalleerd bovenop een wasmachine, moet een geschikte stapelkit worden geplaatst volgens de volgende configuratie.

-Stapelkit 35100019: voor wasmachines met minimale diepte = 49 cm

-Stapelkit 35100020: voor wasmachines met minimale diepte = 51 cm

De stapelkit, één van de hierboven beschreven modellen, is te verkrijgen via onze servicedienst.

De instructies voor de installatie en de eventuele bevestigingstools, zitten in de verpakking van de stapelkit.

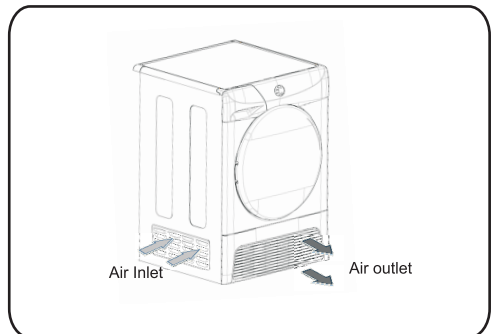

**⚠** Installeer het apparaat niet in een erg koude ruimte of in een ruimte waar het kan vriezen. Bij een temperatuur rond het vriespunt kan de droger mogelijk niet goed functioneren: er is een kans op schade indien het water gaat bevriezen in het hydraulisch systeem (leidingen, kleppen, pomp). Voor een betere prestatie van het product moet de temperatuur van de ruimte tussen +2°C en +35°C graden zijn. Gelieve er rekening mee te houden dat werking van de droger in koude omstandigheden (tussen +2 en +15°C) condenswater en waterdruppels op de vloer kan veroorzaken.

# VEILIGHEIDSAANWIJZINGEN

## Het Milieu

- Alle verpakkingsmaterialen zijn milieuvriendelijk en recycleerbaar. Doe de verpakkingsmaterialen op een milieuvriendelijke manier van de hand. Uw gemeente kan u informeren over de beste manier om deze materialen weg te ruimen.
- Wanneer u een oude wasmachine van de hand doet, moet u voor alle veiligheid de stekker uit het stopcontact halen, het stroomsnoer afknippen en dit samen met de stekker vernietigen. Om te voorkomen dat kinderen zichzelf in de machine opsluiten,

## Europese Richtlijn 2002/96/EC

## Europese Richtlijn 2002/96/EC

Dit apparaat voldoet aan de Europese richtlijnen 2002/96/EC voor elektrische en elektronische afval.



Door dit apparaat correct te verwijderen, helpt u het potentiële negatieve gevolg voor de omgeving en menselijke gezondheid te voorkomen, welke anders door onjuiste verwijdering zou kunnen worden veroorzaakt.

Het symbool op het product duidt aan dat dit product niet behandeld zal worden als huishoudelijk afval. In plaats daarvan zal het apparaat naar het verzamelpunt voor de recycling van elektrische en elektronische uitrusting gaan. De verwijdering moet in overeenstemming met plaatselijke milieuvorschriften voor afvalverwerking uitgevoerd worden. Voor meer gedetailleerde informatie over de verwijdering van dit product, neemt u contact op met uw gemeentelijke reinigingsdienst of de dealer waar u het apparaat heeft gekocht.

## GIAS-Service

- Om te zorgen voor een continue veilige en efficiënte werking van dit apparaat, bevelen wij Aan dat servicing of reparaties alleen worden uitgevoerd door een bevoegde GIAS onderhoudsmonteur.

⚠ Als de machine niet correct functioneert of kapot gaat, schakel het dan uit en haal de stekker uit het stopcontact. Wendt u tot GIAS-Service voor reparaties.

## Elektrische Vereisten

Drogers worden geleverd om te kunnen werken op een voltage van 220-240V, 50Hz monophase. Controleer of het voedingscircuit ten minste 10A draagt.

**Elektriciteit kan erg gevaarlijk zijn. Deze machine moet geaard zijn.**

**Het stopcontact en de stekker van de machine moeten van hetzelfde soort zijn.**

**Gebruik geen meervoudige adapters en/of verlengsnoeren.**

**Nadat het apparaat is geïnstalleerd, moet de stekker bereikbaar blijven om uit het stopcontact te halen.**

CE apparaat voldoet aan de Europese richtlijn 2004/108/EC, 2006/95/EC en volgende aanvullingen.

⚠ Indien het probleem met uw machine wordt veroorzaakt door een verkeerde installatie, kunnen de kosten van de onderhoudsbeurt aan u worden doorberekend.

⚠ Als de stroomkabel van het toestel beschadigd is, dan moet hij vervangen worden door een speciaal snoer dat ALLEEN bij de dienst Reserveonderdelen verkrijgbaar is. De kabel moet door een bekwam persoon worden geïnstalleerd.

⚠ Sluit de machine niet aan en start deze niet voordat de installatie is voltooid. Voor uw veiligheid moet deze droger op de juiste manier worden geïnstalleerd. Als er ook maar enige twijfel bestaat over de installatie, bel dan de GIAS-Service voor advies.

## De Voeten Verstellen

Als de machine is geplaatst, moeten de voeten worden versteld zodat de machine waterpas staat.

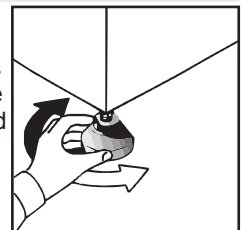

## MONTAGESET VOOR AFVOERSLANG: MONTAGE INSTRUCTIES

Om te voorkomen dat u de waterbak na elke droogcyclus moet legen, kan het tijdens het droogprogramma verzamelde water via een afvoerslang worden afgevoerd (hetzelfde afvoersysteem als bij een gootsteen). Waterverordeningen verbieden aansluiting op een oppervlaktewaterriool. Het waterafvoersysteem dient direct bij de wasdroger te worden geplaatst.

De set bestaat uit: 1 slang, 1 rechte slangaansluiting, 1 buisklem en een plastic clip.

**⚠ WAARSCHUWING!** Schakel het apparaat uit en koppel de stekker van de wasdroger los van het stopcontact, voordat u aan de werkzaamheden begint.

### Ga Als Volgt Te Werk:

1. Kantel de machine naar achteren.

2. De afvoer bevindt zich aan de rechterkant van het apparaat (zie afbeelding). Een grijze slang is aangesloten op de dwarsbalk boven de waterbak. Verwijder met behulp van een combinatietang de buisklem van de dwarsbalk.

3. Trek de slang uit de dwarsbalk.



4. Sluit de slang uit de set aan op de slang die u zojuist uit de dwarsbalk hebt losgetrokken. Gebruik hiervoor het meegeleverde aansluitstukken de buisklem.

5. Plaats de meegeleverde kraan uit de kit om de resterende slang af te sluiten.

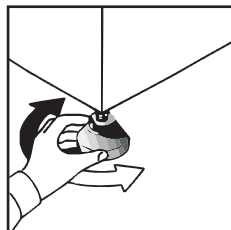

6. Zodra de machine is geplaatst moeten de pootjes opnieuw worden gesteld om ervoor te zorgen dat slang niet knikt bij het positioneren van de droger.

7. Sluit de nieuwe slang aan op de afvoer.

8. Stop de stekker weer in het stopcontact.



# HET WASGOED VOORBEREIDEN

Alvorens de droogtrommel voor de eerste keer te gebruiken:

- Lees deze handleiding a.u.b. aandachtig door.
- Verwijder alle artikelen die in de trommel zijn gepakt.
- Veeg de binnenkant van de trommel en de deur met een vochtige doek af om alle stof te verwijderen dat zich tijdens het vervoer kan hebben verzameld.

## Vorbereiding van de Kleren

Zorg ervoor dat het wasgoed dat u wilt drogen, geschikt is voor het drogen in een droogtrommel, zoals wordt aangegeven door de wasvoorschriften op ieder artikel.

Controleer dat alle sluitingen dicht zijn en dat de Zakken leeg zijn. Keer de kleren binnenstebuiten. Leg de kleren losjes in de trommel om ervoor te zorgen dat ze niet in elkaar verward raken.

## Niet In De Droogtrommel Drogen:

Wol, zijde, fijn goed, nylon kousen, fijn borduurwerk, stoffen met metalen versieringen, kledingstukken met pvc of leren randen, trainingschoenen, artikelen met een groot volume zoals slaapzakken, enz.

**⚠ BELANGRIJK:** Stop geen artikelen in de droogtrommel, die zijn behandeld met een chemische reinigingsvloeistof en ook geen rubber kleren (gevaar voor brand of explosie).

Tijdens de laatste 15 minuten (ongeveer) draait de was in koude lucht.

**⚠** Overlaadt de trommel niet. Grote stukken kunnen wanneer ze nat zijn de maximaal toegelaten waslading overschrijden (bijvoorbeeld: slaapzakken, donsdekens).

## Energiebesparing

Stop alleen wasgoed in de droogtrommel dat grondig is uitgewrongen of gecentrifugeerd. Hoe droger het wasgoed, hoe korter de droogtijd waardoor elektriciteit wordt bespaard.

### ALTIJD

- Probeer altijd om het maximale gewicht aan wasgoed te drogen, zo bespaart u tijd en elektriciteit.
- Controleer altijd voor iedere droogcyclus of de filter schoon is.

### NOOIT

- Stop nooit meer dan het maximale gewicht in de droger, dit is verspilling van tijd en elektriciteit.
- Stop nooit druijpnat wasgoed in de droogtrommel, dit kan het apparaat beschadigen.

## Maximaal te Drogen Gewicht

- Katoen **Max. 8 kg**
- Synthetische stoffen **Max. 4 kg**

## Sorteer Het Wasgoed Als Volgt:

### ● Op wasvoorschrift

Deze vindt u in de kraag of in de binnennaad:

- Kan in de droogtrommel gedroogd worden.
- Drogen in de droogtrommel op hoge temperatuur.
- Drogen in de droogtrommel alleen op lage temperatuur.
- Niet in de droogtrommel drogen.

Als de stof geen wasvoorschrift heeft, kunt u er van uitgaan dat het niet geschikt is voor de droogtrommel.

### ● Op hoeveelheid en dikte

Altijd wanneer de hoeveelheid wasgoed groter is dan de capaciteit van de droger, sorteer de kleren op dikte (b.v. handdoeken apart van dun ondergoed).

### ● Op type stof

**Katoen/linnen:** Handdoeken, jersey katoen, bedden tafellinnen.

**Synthetische stoffen:** Blouses, overhemden, overalls, enz. gemaakt van polyester of polyamide, evenals voor gemengd katoen/synthetisch.

### ● Op de temperatuur van het drogen

Sorteer op: strijkdroog, kastdroog, enz. Voor fijn goed druk op de -knop om een lage droogtemperatuur in te stellen.

## Drying Guide

'De standaard cyclus KASTDROOG (☐) is de meest energie-efficiënte en het best geschikt voor het drogen van normaal vochtig katoenen wasgoed. De onderstaande tabel geeft de geschatte tijd en het energieverbruik van de belangrijkste droogprogramma's.

CYKLUS	VÆGT (kg)	ENERGI (kWh)	TID (Min)
ALL TOWELS	FULD	5,64	204
EXTRADROOG	FULD	5,31	177
KASTDROOG	FULD	4,70	150
KASTDROOG	HALV	2,56	87
STRIJKDROOG	FULD	3,76	123
Effektforbrug i stand by-tilstand			0,80 W
Effektforbrug i slukket tilstand			0,20 W

## BEDIENINGSKNOPPEN EN INDICATIELAMPJES

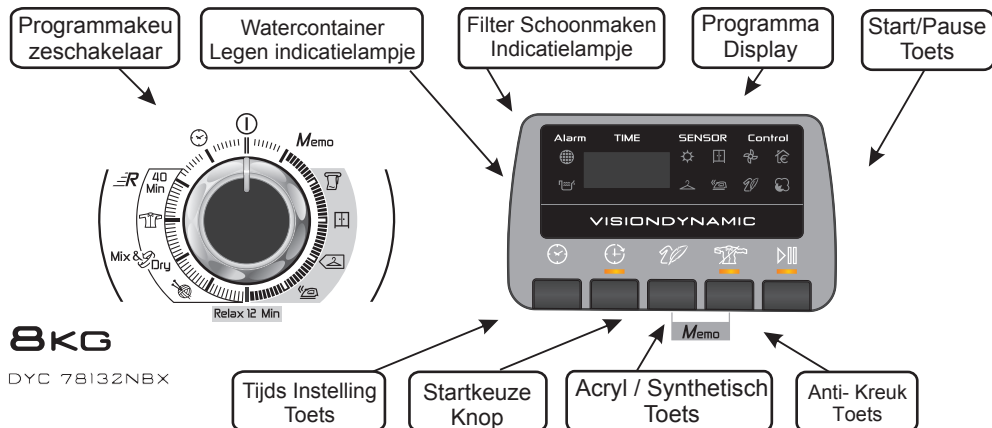

### Bedieningspaneel / Indicatielampjes

**Programma Keuze knop** - Kies het gewenste programma

**Tijds instelling toets** ⌚ - Hiermee kunt u de tijdsduur van een programma aanpassen It can be used only with the selection of: Mix&Dry, Shirts and Time Programs

**Uitgestelde start** ⌚ - Hiermee kun u de aanvangstijd van de droogcyclus instellen.

**Acryl/Synthetisch Toets** - Wanneer u hierop drukt 🧥 zal de standaard indicator vervagen en de 🧥 zal oplichten.

**Anti- Kreuk toets** 🧺 - Hiermee selecteerd u een anti kreuk programma.

**Start/Pause toets** ▶|| - Druk om het gekozen droogprogramma te starten of pauzeren

**Memo Toets** - Hiermee kunt u en programma opnemen, door tegelijk de Anti-kreuk en de Acryl / Synthetisch toets gedurende 3 seconden in te drukken, 2 minuten na het gekozen droogprogramma.

**Filter reinigen indicator** 🌐 - Brandt wanneer de filter schoongemaakt moet worden

**Water Reservoir legen** 🚰 - Brandt wanneer de watercontainer vol is

**Programma Display** - De bijbehorende lampjes branden bij het gekozen programma.

🌐 - Indicator zal branden als de eco-programma is geselecteerd

🔄 - Brandt als het programma begint met de koelfase.

### HET PROGRAMMA KIEZEN

De Hoover Sensor Wasdroger biedt veel opties voor het gewenste drogen van de was. In de onderstaande tabel staan de programma's en functie van ieder programma Vermeld.

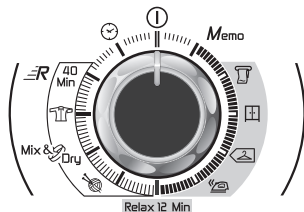











**Opmerking:** De sensor zal misschien een kleine lading artikelen niet ontdekken. Gebruik imerprogramma's voor kleine ladingen en aparte artikelen of voorgedroogde stoffen met een laag vochtgehalte. Stel het programma tussen 30 en 75 minuten afhankelijk van de grootte van de lading en de vereiste droogte en selecteer een hoge of lage temperatuur afhankelijk van het soort stof.

Als de sensor het artikel niet waarneemt, zal de droger slechts 10 minuten draaien, waarna het op afkoelen overgaat.

Als de lading te groot of te nat is om te drogen, zal de droger na ongeveer 3 uur Automatisch op afkoelen overgaan.

## HET PROGRAMMA KIEZEN

PROGRAMMA	BESCHRIJVING
<b>All Towels</b> 	Kies de droogtegraad die u wenst. Dit varieert van  voor handdoeken en badjassen, naar  voor artikelen die zonder strijken opgeborgen worden, tot Het programma dat het wasgoed strijkklaar maakt. 
<b>Extradroog</b> 	
<b>Kastdroog</b> 	
<b>Strijkdroog</b> 	
<b>Relax 12 Min</b>	Het programma biedt een verzorgende en anti-kreuk functie. De droger zal de lading gedurende 9 minuten verwarmen en vervolgens 3 minuten afkoelen en is vooral bedoeld voor kleding die enige tijd voorafgaand aan het strijken zijn blijven liggen. Kledingstukken kunnen ook stug zijn door het buiten drogen of op de verwarming. Dit programma ontspant de kreuken in de stof, waardoor het strijken sneller en makkelijker gaat.
<b>Wol Finish</b> 	Een voorzichtig programma speciaal gemaakt om wol zachter te maken na lucht-droging. Dit delicate warme lucht programma duurt 12 minuten, kan ook gebruikt worden om wol "op te frissen" als het langere tijd in de kast heeft gelegen.
<b>Mix &amp; Dry</b>	Dit is een speciaal programma met een maximale belasting van 4 kg (117 min). De standaard duur is 99 minuten en maakt het mogelijk om tot 3 kg te drogen. Met dit programma kunt u katoen en synthetische stoffen samenvoegen.
<b>Shirts</b> 	Dit is een speciaal programma voor shirts met een maximale belasting van 3kg (78 minuten). Voor synthetische shirts moet u de Acryl/Synthetische toets indrukken. De standaard duur is 60 minuten en maakt het mogelijk om te drogen tot 2 kg.
<b>Rapid 40'</b> 	Het Rapid 40 'programma is een snel droogprogramma. Dit is een ideaal programma voor het hebben van droge, frisse en direct draagbare kleding in minder dan 40 min. Dit speciale programma controleert voortdurend de temperatuur in de trommel. De maximale belasting is 2 kg en het programma is geschikt voor alle stoffen welke geschikt zijn voor de droogautomaat.
<b>Tiid</b> 	Tijd keuze omvat alle handmatige tijdsprogramma's: van 30 minutes tot 180 minutes. De 20 minuten is alleen koude lucht ventilatie (Oprissen).
<b>Memo</b>	Memo-programma maakt het mogelijk om het laatst gekozen programma dat is opgeslagen, opnieuw uit te voeren.

## De Deur Openen

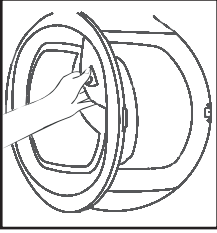

Trek aan de hendel om de deur te openen.

Om de droger opnieuw te starten, doet u de deur dicht en drukt u op .▶||

**⚠ WAARSCHUWING!** Wanneer de droger in gebruik is, kunnen de trommel en de deur ERG WARM worden. De droger nooit uitzetten voor het einde van de droogcyclus, tenzij het wasgoed snel uit de droger wordt gehaald en uitgespreid om de hitte af te voeren.

## Filter

**BELANGRIJK:** Controleer, om ervoor te zorgen dat de droger efficiënt blijft werken, voor iedere droogcyclus of de pluizenfilter schoon is.

1. Trek de filter omhoog.

2. Open de filter zoals getoond wordt.

3. Haal de pluizen met een zacht borsteltje of met uw vingertoppen voorzichtig weg.

4. Klik de filter samen en duw hem terug op zijn Plaats.

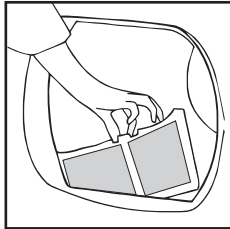

## Filter Schoonmaken Indicatielampje

⊕ brandt wanneer het filter schoongemaakt moet worden.

Als het wasgoed niet droog wordt, controleer dan of de filter verstopt is.

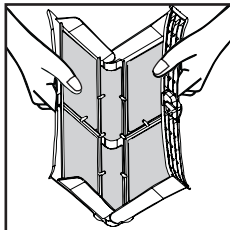

**⚠ Geen water gebruiken om het filter te reinigen!**

## WATERCONTAINER

Het water dat tijdens de droogcyclus uit de was wordt verwijderd, wordt verzameld in een reservoir in de droger. Als het reservoir vol is brandt dit  lampje en dan moet het reservoir geleegd worden. Wij raden aan om het reservoir na elke droog cyclus te legen.

**LET OP** tijdens de eerste cycli van een nieuwe machine wordt het water eerst verzameld in het interne reservoir, daarna in de container.

## Om Het Reservoir Te Verwijderen

1. Trek voorzichtig de lade naar buiten.

Als het reservoir vol is kan deze ongeveer 6 kg wegen.

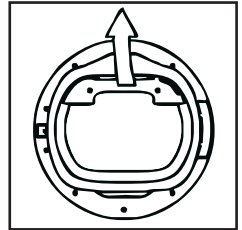

2. Hou het reservoir schuin zodat het water door het gat achterin kan wegstromen.

Als hij leeg is plaatst u het reservoir terug op zijn plaats. Druk stevig op zijn plaats..

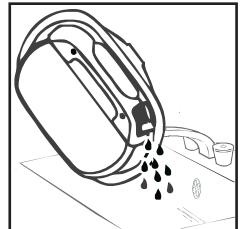

3. Druk op de Start /Pause toets om te herstarten.

**LET OP:** Als u een afvoer in de buurt heeft van de droger kunt u het reservoir hier op aansluiten mbv de afvoerset. Dit heeft als voordeel dat u het reservoir niet meer hoeft te legen. Alle informatie hierover staat in de handleiding van de afvoerset.

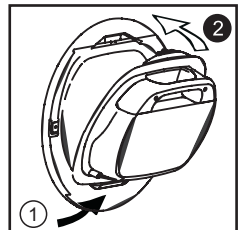

**⚠ WAARSCHUWING!** Als u de deur tijdens een programma opent, voordat de afkoel fase is voltooid, kan het handvat heet zijn. Let heel goed op als u het reservoir wilt legen tijdens het programma.



## BEDIENING

**Belangrijk:** Zet het apparaat altijd uit en trek de stekker uit het stopcontact alvorens u de condensator schoonmaakt.

Controleer regelmatig of de condensator schoon is om de efficiëntie van de droger te handhaven.

### De Condensator Verwijderen

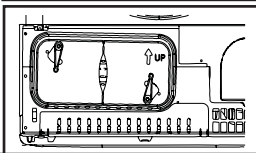
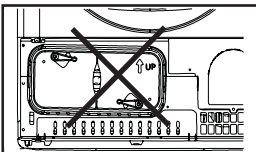
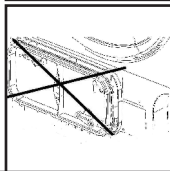
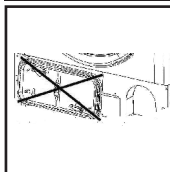
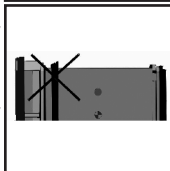
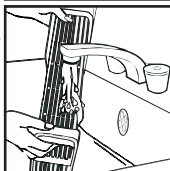
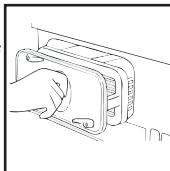
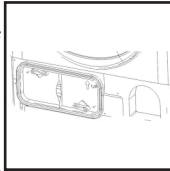
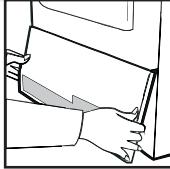

1. Verwijder de schopplaat.
2. Draai de twee sluihendels tegen de klok in en haal de condensator uit de machine.
3. Haal de condens-unit uit de machine.
4. Haal voorzichtig alle stof of pluizen met een doek weg, was de unit daarna door hem onder een stromende kraan te houden en hem zo te draaien dat er water tussen de platen stroomt, waardoor alle stof of pluizen verwijderd worden.
5. Controleer de positie van de gasklep na reiniging. Positioneer de gasklep goed in de groef.
6. Plaats de condensator opnieuw. Zorg ervoor dat u hem in de juiste richting plaatst (volgens de pijl) en druk hem stevig aan. Draai de twee hendels weer met de klok mee aan. Zorg ervoor dat de condensunit stevig is bevestigd aan de onderkant.
7. Breng de schopplaat weer op haar plaats.





1. Doe de deur open en laad de trommel met wasgoed. Zorg ervoor dat de kledingstukken het sluiten van de deur niet belemmeren.

2. Doe de deur voorzichtig dicht u hoort dan een 'klik'.

3. Draai de programma knop naar het door u gewenste programma (zie programma Gids).

4. Voor synthetische, acryl of fijne artikelen drukt u de  toets om de temperatuur te verlagen. Het indicatie lampje gaat branden als de temp. is verlaagd. Om uit te schakelen tijdens de eerste paar minuten van het prog. druk de  toets. Na deze periode moet u de machine resetten om deze instelling te wijzigen.

5. Druk op de  toets. De droger zal automatisch starten en de indicator boven deze toets zal gaan branden.

6. Als de deur geopend is geweest tijdens de cyclus moet u opnieuw op deze  toets drukken om het programma te hervatten, zorg dat de deur gesloten is.

7. Als de cyclus bijna ten einde is zal de machine een koelfase ingaan om de kleding af koelen.

8. Als het programma klaar is zal het END indicatielampje op het display gaan branden.

9. Nadat de cyclus is afgerond, zal de trommel met tussenpozen draaien om kreukelvorming te minimaliseren. Er zal een signaal klinken, dit stopt als u de machine uitgeschakeld of de deur opent.

 Om een goede droging te verkrijgen de de deur niet openen tijdens een programma.

## Start Uitstel

Uitgestelde start functie  geeft de mogelijkheid de start van de droogcyclus uit te stellen van 1 tot 24 uur.

Wanneer de functie is gekozen, toont het bedieningspaneel een uitstel van 1 uur. Iedere volgende druk op de knop zal de uitgestelde start met 1 uur verlengen.

Om de uitstel te bevestigen druk op  en zal na het verstrijken van die tijd de droogcyclus starten. Het lampje zal gaan knipperen om aan te geven dat de startuitstel is geactiveerd.

## Het Programma Annuleren En Resetten

Om een programma te stoppen  gedurende 3 sec. indrukken. In het TIJD display 0:00 Lampje gaat knipperen om aan te geven dat het programma is gereset.

## SCHOONMAKEN EN ONDERHOUDSBEURTEN

### Schoonmaken Van De Droger

- Maak het filter schoon en leeg het waterreservoir na iedere droogcyclus.
- Maak de condensator regelmatig schoon.
- Veeg na iedere gebruikperiode de binnenkant van de trommel af en laat de deur een poosje open zodat ze kan drogen door de circulatie van de lucht.
- Veeg de buitenkant van de machine en de deur af met een zachte doek.
- **GEEN schuursponsjes** of schoonmaakmiddelen gebruiken.
- Om te voorkomen dat de deur plakt of pluis zich ophoopt, moet u de binnendeur regelmatig schoonmaken met een natte doek.

### Technische Specificaties

Trommelcapaciteit	115 liter
Maximale lading	8 kg
Hoogte	85 cm
Breedte	60 cm
Diepte	60 cm
Energieniveaugroep	B

### Testspecificaties

#### EN 61121 Programma

- Katoen drogen
- Strijkdroog Katoen
- Delicate kleding

#### Programmakeuze

- Kastdroog
- Strijkdroog
- Kastdroog + Synthetisch

 **WAARSCHUWING!** De trommel, de deur en het wasgoed kunnen erg warm zijn.

 **BELANGRIJK** Voor u dit apparaat schoonmaakt, moet u het altijd uitschakelen en de stekker uit het stopcontact halen.

 De elektrische gegevens vindt u op het kwalificatietiket op de voorkant van de droger (met de deur open).

## Wat Zou De Reden Kunnen Zijn Voor...

### Defecten die u zelf kunt oplossen

Voordat u de GIAS-Service voor technisch advies belt, kunt u de volgende controlelijst afgaan. Er zullen kosten worden aangerekend als blijkt dat de machine werkt of dat de machine niet juist werd geïnstalleerd of gebruikt. Als het probleem zich na de aanbevolen controles nog steeds voordoet, belt u GIAS-Service, zodat zij u telefonisch kunnen helpen.

**De weergegeven tijd in het display kan wijzigen tijdens het drogen. De droogtijd wordt continue aangepast tijdens de cyclus en geeft een geschatte tijd weer. De tijd zal tijdens het drogen meer of minder worden dit is heel normaal.**

### De droogtijd is te lang/kleren zijn niet droog genoeg...

- Hebt u de juiste droogtijd/het juiste programma gekozen?
- Waren de kleren te nat? Waren de kleren grondig uitgewrongen of gecentrifugeerd?
- Moet het filter schoongemaakt worden?
- Moet de condensator schoongemaakt worden?
- Is de droger te vol geladen?
- Worden de aan- en afvoeren en het onderstuk van de droger niet geblokkeerd?
- Is de  -knop geselecteerd voor een voorgaande cyclus?

### De droger werkt niet...

- Staat er spanning op het elektriciteits snoer van de droger? Controleer dit door het met een ander apparaat te gebruiken, zoals een tafellamp.
- Is de stekker op de juiste manier verbonden met de netspanning?
- Is de stroom uitgevallen?
- Is de zekering doorgeslagen?
- Is de deur helemaal dicht?
- Staat de droger aan, zowel bij de netspanning als bij de machine?
- Is de droogtijd of het programma ingesteld?
- Is de machine opnieuw ingeschakeld nadat de deur open is geweest?
- Is de droger gestopt omdat het waterreservoir vol is en geleegd moet worden?

### De droger maakt herrie...

- Schaker de droger uit en neem contact op met GIAS-Service voor advies.

### Het indicatielampje staat aan...

- Moet het filter schoongemaakt worden?
- Moet de condensator schoongemaakt worden?

### Het indicatielampje staat aan...

- Moet het waterreservoir geleegd worden?

## KLANTENSERVICE

Als er nog steeds een probleem mocht zijn met uw droger nadat u alle aanbevolen controles hebt uitgevoerd, bel dan a.u.b. de GIAS-Service voor advies. Zij kunnen u misschien aan de telefoon helpen of volgens de bepalingen van de garantie een afspraak maken met een technicus die u komt opzoeken. Er kunnen evenwel kosten in rekening worden gebracht als een van de volgende punten op uw machine van toepassing is:

- De machine blijkt goed te werken.
- Ze is niet geïnstalleerd volgens de Installatievoorschriften.
- Ze is op een onjuiste manier gebruikt.

## Reserveonderdelen

Gebruik altijd originele reserveonderdelen. Deze zijn direct beschikbaar via GIAS-Service.

## GIAS - Service

Voor onderhoud en reparaties belt u met uw lokale GIAS onderhoudsmonteur.

**De fabrikant aanvaardt geen verantwoordelijkheid voor drukfouten in dit boekje. De fabrikant behoudt ook het recht voor om de producten waar nodig aan te passen zonder de hoofdkenmerken te veranderen.**

<b>Introduction</b>	101
Informations Sur La Livraison	101
<b>Rappels De Sécurité</b>	101
Utilisation	102
Installation	103
Le Linge	103
<b>Ventilation</b>	104
Protection De L'environnement	105
Service Gias	105
<b>Installation</b>	105
Besoins Électriques	105
Ajustement Des Pieds	105
<b>Kit Tuyau D'évacuation : Instructions de Montage</b>	106
<b>Préparation De La Charge</b>	107
Préparation Des Vêtements	107
Tri De La Charge	107
Ne Séchez Pas En Machine	107
Économies D'énergie	107
Guide De Séchage	107
<b>Commandes Et Indicateurs</b>	108
<b>Sélection Du Programme</b>	109
<b>Porte Et Filtre</b>	110
Ouverture De La Porte	110
Filtre	110
Indicateur Entretien Filtre	110
<b>Réservoir D'eau</b>	110
Pour Retirer Le Réservoir	110
<b>Condenseur</b>	111
Pour Retirer Le Condenseur	111
<b>Fonctionnement</b>	111
Départ Différé	112
Annulation Et Réinitialisation Du Programme	112
<b>Nettoyage Et Entretien De Routine</b>	112
Nettoyage Du Sèche-linge	112
Spécifications Techniques	112
<b>Dépistage De Pannes</b>	113
<b>Service Clientèle</b>	113
Pièces De Rechange	113
Service Gias	113

# INTRODUCTION

Veillez lire et suivre ces instructions avec soin et utiliser la machine en conséquence. Ce livret contient des instructions importantes sur la sécurité d'utilisation, l'installation et l'entretien de la machine, ainsi que des conseils utiles pour obtenir les meilleurs résultats possibles lors de son utilisation. Conservez toute la documentation dans un endroit sûr pour pouvoir vous y reporter à une date ultérieure ou la transmettre aux prochains propriétaires

## Informations Sur La Livraison

Vérifiez que les articles suivants ont bien été livrés avec l'appareil :

- Manuel d'utilisation
- Carte de garantie
- Étiquette d'énergie

 Vérifiez que la machine ne s'est pas détériorée en transit. Si c'est le cas, contactez GIAS pour une opération de dépannage.

 Le non-respect de ces instructions peut compromettre la sécurité de votre appareil. Un appel de service peut vous être facturé si la défaillance de votre appareil est causée par une mauvaise utilisation.

## RAPPELS DE SÉCURITÉ

### Utilisation

● Cet appareil peut être utilisé par des enfants âgés de 8 ans et plus, ou des personnes présentant un handicap physique, moteur ou mental, et manquant de connaissance sur l'utilisation de l'appareil, si elles sont sous la surveillance d'une personne, donnant des instructions pour une utilisation en toute sécurité de l'appareil.

Les enfants ne doivent pas jouer avec l'appareil.

Le nettoyage et l'entretien de l'appareil ne doit pas être fait par des enfants sans surveillance d'un adulte.

● **ATTENTION** La mauvaise utilisation d'un sèche-linge risque de causer un incendie.

● Le produit est conçu pour être utilisé dans un foyer domestique, comme

- Le coin cuisine dans des magasins ou des lieux de travail,
- Employés et clients dans un hôtel, un motel ou résidence de ce type,
- Dans des bed and breakfast,
- Service de stock ou similaire, mais pas pour de la vente au détail.

La durée de vie de l'appareil peut être réduite ou la garantie du fabricant annulée si l'appareil n'est pas utilisée correctement.

Tout dommage ou perte résultant d'un usage qui n'est pas conforme à un usage domestique (même s'ils sont situés dans un environnement domestique ou un ménage) ne sera pas acceptée par le fabricant dans toute la mesure permise par la loi.

● Cette machine est conçue uniquement pour usage domestique, à savoir pour sécher le linge domestique et les vêtements.

● Cette machine ne doit être utilisée que pour l'emploi auquel elle est destinée et qui est décrit dans ce manuel.

## RAPPELS DE SÉCURITÉ

### Utilisation

Assurez-vous d'avoir bien compris les instructions d'installation et d'utilisation avant de faire fonctionner la machine.

- Ne touchez pas la machine si vous avez les mains ou les pieds mouillés ou humides.
- Ne vous appuyez pas sur la porte lorsque vous chargez la machine et n'utilisez pas la porte pour soulever ou déplacer la machine.
- Ne laissez pas des enfants jouer avec la machine ou avec ses commandes.
- **ATTENTION** N'utilisez pas cette machine si le filtre à peluches n'est pas en place ou s'il est endommagé ; les peluches risquent en effet de s'allumer.
- **ATTENTION** L'augmentation de température pendant le fonctionnement du sèche-linge peut être supérieure à 60°C là où se trouve le symbole de surface chaude. 
- Débranchez du courant de secteur. Retirez toujours la prise avant de nettoyer la machine.
- Cessez d'utiliser la machine si elle semble défectueuse.
- Veillez à ce que les peluches ne puissent pas s'accumuler sur le sol, à l'extérieur de la machine.
- Il se peut que l'intérieur du tambour soit très chaud. Veillez à ce que le sèche-linge termine son cycle de refroidissement avant d'en sortir le linge.
- La dernière partie du cycle s'effectue à froid (cycle de refroidissement) pour garantir la préservation des textiles.
- Charge maximum pour le séchage: se référer à l'étiquette énergie 8 kg
- Le sèche-linge ne doit pas être utilisé si le lavage a été effectué avec des produits chimiques.
- **AVERTISSEMENT:** Ne jamais arrêter le sèche-linge avant la fin du cycle de séchage à condition que les éléments sont retirés rapidement et répartis de telle sorte que la chaleur puisse se dissiper.  
Installez l'arrière de l'appareil près d'un mur ou d'une surface verticale.

## RAPPELS DE SÉCURITÉ

### Installation

- Vérifiez que la machine ne présente aucun signe visible de détérioration avant de l'utiliser. En cas de détérioration, assurez-vous de ne pas l'utiliser et de contacter le service GIAS.
- N'utilisez pas d'adaptateurs, de multi-prises et/ou de rallonges.
- Veillez à ne pas installer le sèche-linge contre des rideaux et assurez-vous que rien ne pourra tomber ou s'accumuler derrière le sèche-linge.
- Cet appareil ne doit pas être installé derrière une porte verrouillable, une porte coulissante ou une porte munie de gonds placée en face de la porte du sèche-linge.

### Le Linge

- Ne séchez pas des vêtements non lavés dans le sèche-linge.
- **ATTENTION** NE séchez PAS les tissus qui ont été traités avec des liquides de nettoyage à sec.
- **ATTENTION** Quand elles sont chauffées, les mousses alvéolaires peuvent dans certains cas brûler par combustion spontanée. Les articles tels que le caoutchouc mousse (mousse de latex), les bonnets de douche, le textile imperméable, les articles caoutchoutés et les vêtements ou coussins rembourrés de caoutchouc mousse NE DOIVENT.

PAS être séchés dans le sèche-linge.

- Reportez-vous toujours aux étiquettes d'entretien du linge pour vérifier le mode de séchage recommandé.
- Les vêtements doivent être essorés en machine ou à la main avant d'être placés dans le sèche-linge. Les vêtements qui dégoulinent NE DOIVENT PAS être mis dans le sèche-linge.
- Enlevez les briquets et les allumettes des poches et veillez à ne JAMAIS utiliser de liquides inflammables à proximité de la machine.
- Les rideaux en fibres de verre ne doivent JAMAIS être placés dans cette machine. La contamination d'autres vêtements par les fibres de verre peut entraîner des irritations de la peau.
- Les articles qui ont été souillés par des substances telles que huile de cuisson, acétone, alcool, pétrole, kérosène, produit anti-taches, térébenthine, cire et décapant pour cire doivent être lavés à l'eau chaude avec une quantité supplémentaire de détergent avant d'être séchés dans le sèche-linge.
- Les agents adoucissants, et autres produits similaires, doivent être utilisés conformément aux instructions fournies par le fabricant du produit.

## RAPPELS DE SÉCURITÉ

### VENTILATION

La pièce où se trouve le sèche-linge doit avoir une ventilation adéquate de manière à ce que les gaz des appareils qui brûlent d'autres combustibles, y compris les cheminées, ne soient pas attirés dans la pièce pendant que le sèche-linge est en marche

- Installez l'arrière de l'appareil près d'un mur ou d'une surface verticale.

- Il doit y avoir un espace minimum de 12 mm entre la machine et quelconque obstacle. L'entrée et la sortie d'air doivent être dégagées. Pour assurer une ventilation adéquate, l'espace entre le bas de la machine et le sol ne doit pas être obstrué.

- L'air d'échappement ne doit pas être évacué par un conduit qui est également utilisé pour évacuer les fumées d'échappement d'appareils qui brûlent du gaz ou d'autres combustibles.

- Vérifiez régulièrement que l'air peut circuler librement autour du sèche-linge.

- Contrôlez régulièrement le filtre à peluches après usage et nettoyez-le si nécessaire.

- Veillez à ce que rien ne puisse tomber ou s'accumuler entre les côtés et l'arrière du sèche-linge, afin de ne pas obstruer l'entrée et la sortie d'air.

- N'installez JAMAIS le sèche-linge contre des rideaux.

- Dans le cas où le sèche-linge est positionné en colonne au-dessus d'une machine à laver, un kit de superposition approprié doit être utilisé, selon la configuration suivante.

Kit Mod 35100019: pour un lave-linge avec une profondeur min. 49 cm

Kit Mod 35900120: pour un lave-linge avec une profondeur min. 51 cm

Le kit de superposition est disponible auprès du service pièces détachées. Les instructions pour l'installation de l'appareil et de ses accessoires sont fournis avec le kit.

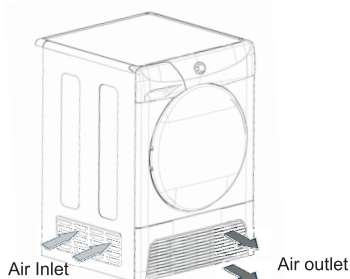

**⚠** Ne pas installer le produit dans une pièce à la température basse où le risque de formation de glace est possible. À la température de congélation de l'eau, le produit risque de ne pas fonctionner correctement. Si l'eau du circuit hydraulique se glace, les composants suivants risquent d'être endommagés : soupape, pompe, tubes. Afin de garantir les meilleures performances du produit, la température de la pièce doit être comprise entre +2°C et +35°C. Veuillez noter que l'utilisation à des températures basses (entre 2° et 15°C) peut entraîner une condensation de l'eau et des gouttes sur le sol.



## Protection De L'environnement

- Tous les matériaux de conditionnement utilisés sont écologiques et recyclables. Veuillez les éliminer de manière écologique. Votre municipalité pourra vous donner le détail exact des méthodes d'élimination en vigueur.
- Pour assurer la sécurité lors de l'élimination d'un vieux sèche-linge, veuillez débrancher la fiche du courant de secteur, couper le câble d'alimentation et le détruire avec la fiche. Pour empêcher que les enfants ne s'enferment dans la machine, cassez les charnières de la porte ou son dispositif de verrouillage.

## Directive Européenne 2002/96/CE

Cet appareil est commercialisé en accord avec la directive européenne 2002/96/CE sur les déchets des équipements électriques et électroniques (DEEE).



En vous assurant que ce produit est correctement recyclé, vous participez à la prévention des conséquences négatives sur l'environnement et la santé publique qui pourrait être causé par une mise au rebut inappropriée de ce produit. Le symbole sur ce produit indique qu'il ne doit pas être traité comme un déchet ménager. Il doit être rapporté jusqu'à un point de recyclage des déchets électriques et électroniques. La collecte de ce produit doit se faire en accord avec les réglementations environnementales concernant la mise au rebut de ce type de déchets. Pour plus d'information au sujet du traitement, de la collecte et du recyclage de ce produit, merci de contacter votre mairie, votre centre de traitement des déchets ou le magasin où vous avez acheté ce produit.

## Service GIAS

- Pour veiller au fonctionnement efficace et sans risque de cet appareil, nous vous recommandons de faire exclusivement appel à un technicien GIAS agréé pour son entretien ou sa réparation éventuelle.

**⚠** Si l'appareil ne fonctionne pas correctement ou s'il tombe en panne, mettez-le à l'arrêt et débranchez-le du courant de secteur. Consultez le service GIAS pour prévoir une éventuelle réparation.

## Besoins Électriques

Les sèche-linges sont prévues pour une tension monophasée de 220-240 V, 50 Hz. Vérifiez que la tension nominale du circuit d'alimentation est réglée sur 10A minimum.

**L'électricité peut être extrêmement dangereuse.**

**Cet appareil doit être mis à la terre.**

**La prise de courant et la fiche de la machine doivent être du même type.**

**N'utilisez pas de multi-prises et/ou de rallonges.**

**La fiche doit être accessible pour débrancher l'appareil une fois qu'il a été installé.**

La machine est conforme aux directives européennes 2004/108/EC, 2006/95/EC et à leurs modifications ultérieures.

**⚠** Un appel de service peut vous être facturé si la défaillance de votre appareil est causée par une installation incorrecte.

**⚠** Si le cordon électrique de cet appareil est endommagé, il doit être remplacé par un cordon spécial qui est **UNIQUEMENT** disponible auprès du service des pièces de rechange. Il doit être installé par une personne compétente.

**⚠** Ne branchez pas l'appareil et ne mettez pas en marche l'interrupteur de secteur tant que l'installation n'est pas terminée. Par mesure de sécurité, veuillez à installer ce sèche-linge correctement. En cas de doute concernant son installation, veuillez demander conseil à GIAS Service.

## Ajustement Des Pieds

Lorsque la machine est en place, les pieds doivent être ajustés pour mettre la machine de niveau.

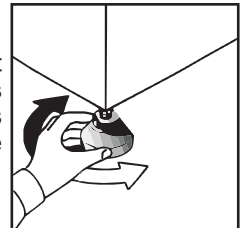

# KIT TUYAU D'ÉVACUATION : INSTRUCTIONS DE MONTAGE

Afin d'éviter d'avoir à vider le réservoir d'eau après chaque cycle de séchage, l'eau qui est normalement recueillie dans ce même réservoir pendant le cycle le séchage peut être évacuée directement par un tuyau d'évacuation d'eau sales (le même système de vidange que celui des éviers domestiques). Les arrêtés municipaux en matière d'évacuation d'eau interdisent la connexion à un égout d'eau de surface. Le système de vidange d'eaux sales doit être placé à proximité du sèche-linge.

Le Kit contient : 1 tuyau et 1 étrier de tuyau.

**ATTENTION !** Avant d'entreprendre tout travail, éteignez le sèche-linge et retirez la prise de l'alimentation électrique secteur.

## Installez le Kit Suivant les Instructions:

1. Inclinez la machine vers l'arrière.



2. Le tuyau d'eau sales se trouve du côté droit de la machine (voir ci-contre). Un tuyau gris est branché sur le raccord sur le côté gauche. A l'aide d'une pince, retirez l'étrier de fixation du tuyau de raccord.



3. Retirez le tuyau du raccord.



4. Fixez le tuyau noir du kit (en utilisant le connecteur et les étriers de tuyau fournis) au tuyau démonté du raccord.



5. Placez le robinet fourni dans le kit pour fermer le tuyau.

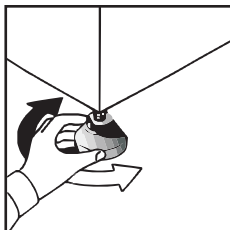

6. Une fois la machine en place, ajustez les pieds de façon à ce que le tuyau de se coince pas sous la machine.



7. Connectez le nouveau tuyau d'évacuation au tuyau d'eau sales.



# PRÉPARATION DE LA CHARGE

Avant d'utiliser le sèche-linge pour la première fois :

- Veuillez lire ce manuel d'instruction en détail.
- Retirez tous les articles qui se trouvent à l'intérieur du tambour.
- Essuyez l'intérieur du tambour et de la porte avec un chiffon humide pour éliminer la poussière éventuelle qui aurait pu s'y infiltrer en transit.

## Préparation Des Vêtements

Vérifiez sur les étiquettes comportant les symboles d'entretien que le linge que vous souhaitez sécher convient au séchage en machine.

Vérifiez que toutes les fermetures sont fermées et que les poches sont vides. Mettez les articles à l'envers. Placez les vêtements en vrac dans le tambour en veillant à ce qu'ils ne s'emmêlent pas les uns avec les autres.

## Ne séchez pas en machine :

Les lainages, la soie, les tissus délicats, les bas de nylon, les broderies délicates, les tissus ayant des décorations métalliques, les vêtements avec des bordures en PVC ou en cuir, les chaussures de sport, les articles volumineux comme les sacs de couchage, etc.

 Ne surchargez pas le tambour ; lorsqu'ils sont mouillés, les grands articles peuvent dépasser le poids de maximum admissible (ex : sacs de couchage, couettes).

 **IMPORTANT** : Ne séchez pas les articles qui ont été traités avec un liquide de nettoyage à sec ou les vêtements en caoutchouc (risque d'incendie ou d'explosion).

Pendant les 15 dernières minutes (approximativement), les vêtements sont toujours échés à l'air froid.

## Économies D'énergie

Ne mettez que du linge essoré en machine ou à la main dans le sèche-linge. Plus le linge est sec, plus le temps de séchage sera court, ce qui économisera de l'énergie.

### TOUJOURS

• Essayez de sécher le poids de linge maximum, pour économiser du temps et de l'électricité.

• Vérifiez que le filtre est propre avant chaque cycle de séchage.

### JAMAIS

• Ne dépassez pas le poids maximum pour ne pas gaspiller du temps ou de l'électricité.

• Ne mettez pas d'articles dégonflant d'eau dans le sèche-linge pour ne pas endommager l'appareil.

## Poids De Séchage Maximum

- Coton **8 kg maxi**
- Synthétiques **4 kg maxi**

## Triez La Charge Comme Suit :

### • Par symbole de soin d'entretien

Vous les trouverez sur le col ou la couture intérieure :

 Convient pour séchage en machine.

 Séchage à haute température.

 Séchage à basse température uniquement.

 Ne séchez pas en machine.

Si le vêtement ne comporte aucune étiquette de conseils de lavage, considérez qu'il ne convient pas pour le séchage en machine.

### • Par quantité et épaisseur

Lorsque la charge est plus importante que la capacité du sèche-linge, séparez les vêtements selon leur épaisseur (ex : les serviettes des sous-vêtements fins).

### • Par type de tissu

**Coton/toile de lin** : Serviettes, jersey en coton, linge de lit ou de table.

**Synthétiques** : Chemisiers, chemises, blouses etc. en polyester ou polyamide, ainsi que pour les mélanges de coton/synthétique.

### • Par degré de séchage

**Triez selon** : sec pour repassage, sec pour rangement, etc. Pour les articles délicats, appuyez Sur le bouton **Séchage Délicat** pour sélectionner une température de séchage basse.

## Guide De Séchage

Le cycle normatif PRÉT À RANGER (  ) est le plus économe et le plus approprié pour le séchage des textiles cotons. Le tableau ci-dessous vous indique la durée approximative et la consommation énergétique des principaux programmes de séchage..

CYCLE	CHARGE	ENERGIE (kWh)	DUREE (Min)
ALL TOWELS	PLEINE	5,64	204
SEC	PLEINE	5,31	177
PRÉT À RANGER	PLEINE	4,70	150
PRÉT À RANGER	1/2	2,56	87
PRÉT À REPASSER	PLEINE	3,76	123

Leistungsaufnahme im unausgeschalteten Zustand	0,80 W
Leistungsaufnahme im Aus-Zustand	0,20 W

## COMMANDES et INDICATEURS

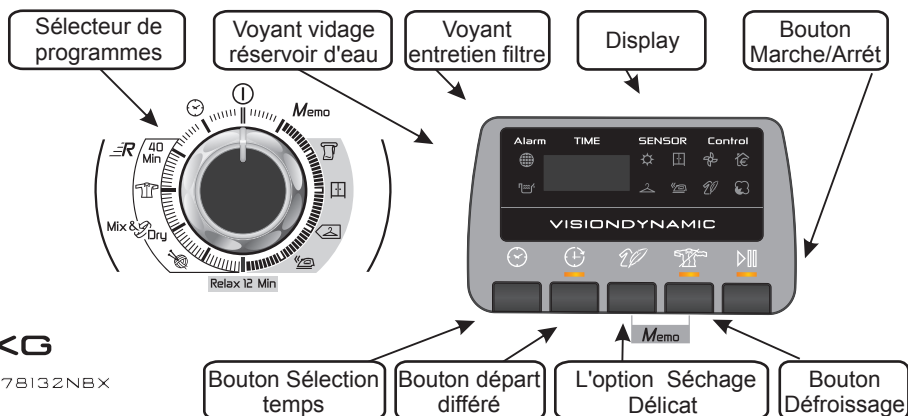

8KG

DYC 78132NBX

### Panneau de commande et témoins indicateurs

**Sélecteur de programmes** - Permet de sélectionner le programme souhaité.

**Bouton Temps de Séchage** ⌚ - Permet de modifier la durée du programme choisi. Il peut être utilisé uniquement avec les programmes Mix&Dry, Chemises et avec les programmes minutés.

**Bouton départ différé** ⌚ - Permet de différer le départ du cycle de séchage (voir les explications détaillées dans la section prévue à cet effet).

**Bouton Séchage Délicat** - Lorsque le programme est sélectionné, le voyant 🌫 s'éteint et 🌫 s'allume.

**Bouton Défroissage** - Permet de programmer un cycle défroissage à la fin du cycle choisi.

**Bouton Marche/Arrêt** - Permet de démarrer ou stopper le programme sélectionné.

**Bouton Mémo** - 2 minutes après le lancement d'un programme et des éventuelles options, il est possible de mémoriser le programmé préféré en appuyant simultanément pendant 3 secondes les boutons Défroissage et Acryliques / Synthétiques.

**Voyant entretien filtre** 🌐 - Le voyant s'allume lorsque le filtre a besoin d'être nettoyé.

**Voyant vidage réservoir d'eau** 🚰 - Le voyant s'allume lorsque le réservoir d'eau est plein.

**Display programmes automatiques** - Les voyants lumineux respectifs à chaque programme s'allument lorsque un programme automatique est sélectionné.

🌿 - Le voyant s'allume lorsqu'un programme écologique est sélectionné.

**Ventilation** 🌀 - Le voyant s'allume lorsque le programme commence sa phase de ventilation à froid.

### SÉLECTION DU PROGRAMME

La machine Hoover Sensor Dry propose diverses options de séchage du linge répondant à tous les besoins. Le tableau ci-après répertorie les programmes et leurs fonctions correspondantes.







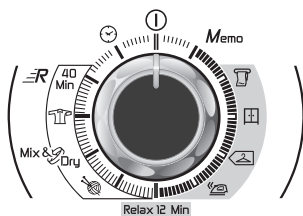





**Note** : Il se peut que le capteur ne détecte pas les petites charges de petits articles. Pour les petites charges et les articles individuels ou les tissus pré-séchés ayant une faible teneur en humidité, utilisez les programmes à durée déterminée. Réglez le programme entre 30 et 75 minutes selon la taille de la charge et le degré de séchage voulu, et sélectionnez une température haute ou basse selon le type de tissu.

Si le capteur ne détecte pas l'article, le sèche-linge ne fonctionnera que pendant 10 minutes avant de se mettre en mode refroidissement.

Si la charge est trop importante ou trop mouillée, le sèche-linge se met automatiquement en mode refroidissement après environ 3 heures.



## SÉLECTION DU PROGRAMME

PROGRAMME	DESCRIPTION
<b>All Towels</b> 	Sélectionner le degré de séchage désiré. Les possibilités disponibles comprennent l'option  , idéale pour les serviettes et peignoirs, l'option  est idéale pour du linge de tous les jours, pour les vêtements qui n'ont pas besoin d'être repassés, et l'option  pour du linge prêt à repasser.
<b>Sec</b> 	
<b>Prêt à ranger</b> 	
<b>Prêt à repasser</b> 	
<b>Relax 12 Min.</b>	Le programme Relax assure une fonction de traitement anti-plis. L'appareil effectue un cycle de séchage à chaud des vêtements pendant 9 minutes, suivi de 3 minutes à froid. Il s'agit d'une fonction particulièrement utile lorsque les vêtements ont été laissés un certain temps avant le repassage, dans le panier à linge par exemple. Les vêtements peuvent sécher excessivement et se raidir lorsqu'ils sont placés sur une corde à linge ou sur des radiateurs. Ce programme Anti-plis atténue les plis sur les tissus et rend le repassage plus facile et plus rapide.
<b>Laine</b> 	Un programme délicat créé pour avoir des vêtements en laine plus souples après un séchage à l'air. Ce cycle délicat à air chaud et d'une durée de 12 minutes, peut également être utilisé pour rafraîchir les vêtements en laine après qu'ils soient restés trop longtemps dans l'armoire.
<b>Mix &amp; Dry</b>	Programme spécial minuté pour sécher jusqu'à 4kg de linge maximum (117 minutes). Par défaut, la durée de séchage suggérée est de 99 minutes et permet de sécher jusqu'à 3kg. Avec ce programme il est possible de sécher simultanément des fibres en coton et des fibres synthétiques.
<b>Chemises</b> 	Programme minuté spécialement étudié pour le séchage de chemises avec une charge maximum de 3Kg (78 minutes). Pour des chemises ou des pulls synthétiques, il est possible d'utiliser le bouton  . Par défaut, la durée du cycle est de 60 minutes et permet de sécher jusqu'à 2Kg de linge.
<b>Rapide 40'</b> 	Le programme Rapide 40' est idéal pour obtenir des vêtements secs, rafraîchis et prêts à porter, le tout en 40 minutes seulement. Ce programme spécial, vérifie constamment la température dans le tambour. La charge maximale est de 2kg et le programme est adapté à tout type de tissus pouvant être séché dans un sèche-linge.
<b>Temps</b> 	Inclus tous les programmes de séchage minutés : de 30 à 180 minutes. Le programme minuté 20 minutes prévoit uniquement un cycle de ventilation à l'air froid.
<b>Memo</b>	Permet de proposer de nouveau un programme mémorisé précédemment, sans avoir besoin de le sélectionner de nouveau ou de choisir une option en sélectionnant les boutons.

## Ouverture De La Porte

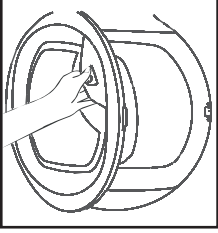

Tirez sur la poignée pour ouvrir la porte. Pour remettre le sèche-linge en marche, fermez la porte et appuyez ▶▶▶.

**ATTENTION !** Lorsque le sèche-linge est en cours d'utilisation, il se peut que le tambour et la porte soient TRES CHAUDS. N'arrêtez jamais le sèche-linge avant la fin du cycle de séchage sauf si tous les articles sont rapidement retirés et étendus de façon à dissiper la chaleur.

## Filter

**IMPORTANT :** Pour assurer l'efficacité du sèche-linge, vérifiez que le filtre à peluches est propre avant chaque cycle de séchage.

1. Tirez le filtre vers le haut.

2. Ouvrez le filtre, comme illustré.

3. Retirez doucement les peluches à l'aide d'une brosse douce ou du bout des doigts.

4. Réenclenchez le filtre et poussez-le en place.

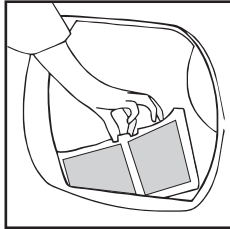

## Indicateur Entretien Filtre

🌐 s'allume lorsqu'il faut nettoyer le filtre.

Si le linge ne sèche pas, vérifiez que le filtre n'est pas colmaté.

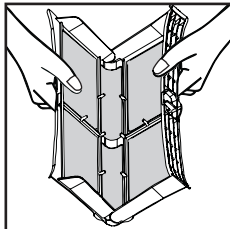

## RÉSERVOIR D'EAU

L'eau éliminée lors du cycle de séchage est collectée dans un bac à condensation situé à l'intérieur de la porte du sèche-linge.

Lorsque le bac est plein, le voyant lumineux  s'allume sur le bandeau de commandes. Il signale alors qu'il faut vider le bac. Toutefois, il est conseillé de vider le bac après chaque cycle de séchage.

**NOTE :** Lors des premiers cycles, lorsque le sèche-linge est neuf, il n'y a que très peu d'eau qui est récupérée car le réservoir intérieur est rempli en premier.

## Pour Retirer Le Réservoir

1. Retirez délicatement le réservoir en le tenant par la poignée. Lorsqu'il est plein, le réservoir d'eau pèse environ 6Kg.

2. Incliner le réservoir et videz-le par le trou prévu à cet effet. Lorsque le réservoir est vide, le replacer dans la porte comme indiqué ; il faut d'abord insérer la base puis délicatement pousser la partie supérieure dans l'encoche.

3. Appuyer sur le bouton ▶▶▶ pour relancer le cycle

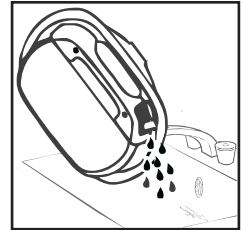
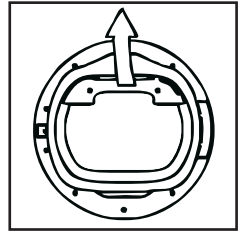

**Note :** Si vous disposez d'une bouche d'évacuation proche du sèche-linge, il est possible d'installer le kit d'évacuation de façon permanente pour vidanger l'eau accumulée dans le sèche-linge. Il n'y aura ainsi plus besoin de vider le réservoir d'eau.

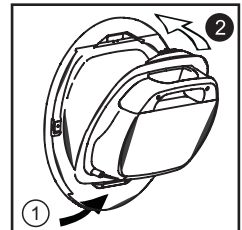

**ATTENTION ! NE PAS NETTOYER LE FILTRE À L'EAU**

**ATTENTION !** Si la porte du sèche-linge est ouverte lors du cycle ou avant que la phase de refroidissement soit complétée, la poignée du réservoir peut être très chaude. Il faut donc faire très attention et manipuler le réservoir avec précaution lors de son vidage.

## FONCTIONNEMENT

**Important :** Coupez toujours le courant et débranchez la prise avant de nettoyer le condenseur.

Pour maintenir l'efficacité du sèche-linge, vérifiez régulièrement la propreté du condenseur.

### Pour Retirer Le Condenseur

1. Retirez la plaque de protection

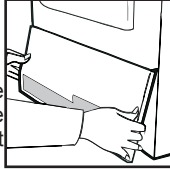

2. Tournez les deux leviers de blocage dans le sens contraire des aiguilles d'une montre et retirez le condenseur.

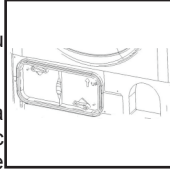

3. Tirez l'ensemble du condenseur vers l'extérieur.

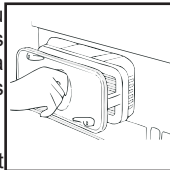

4. Retirez doucement la poussière ou les peluches avec un chiffon, puis lavez-le en le tenant sous un robinet d'eau pour que l'eau coule entre les plaques afin d'enlever la poussière ou les peluches éventuelles.

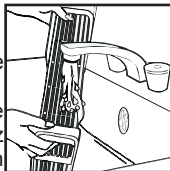

5. Vérifiez la position du joint après le nettoyage.

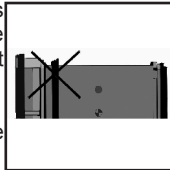

6. Remettez correctement le condenseur en place (en suivant la flèche) en le poussant fermement. Bloquez les deux leviers en position en les tournant dans le sens des aiguilles d'une montre. Repositionnez le joint dans la gorge si il est mal aligné.

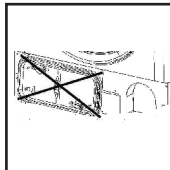

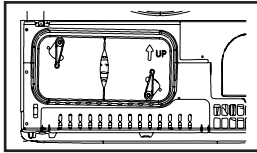
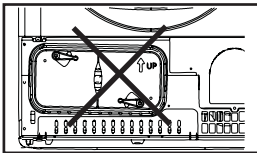
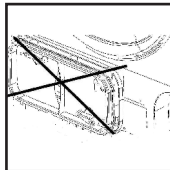

7. Remettez la plaque de protection en place.





1. Ouvrir la porte et charger le linge dans le tambour. Vérifier qu'aucun vêtement n'entrave la fermeture de la porte.

2. Fermer doucement la porte en la poussant jusqu'à ce que vous entendiez un déclic.

3. Tournez le sélecteur de programme et choisissez le programme de séchage souhaité (consultez le guide de programmation pour de plus amples détails)

4. Pour sécher des articles délicats, synthétiques ou acryliques, appuyez sur le bouton  pour diminuer la température de séchage. Le voyant s'allume lorsque vous sélectionnez cette option. Pour désactiver ce mode, appuyez de nouveau et programmez de nouveau  l'appareil.

5. Appuyez sur le bouton . Le sèche-linge démarre automatiquement et le voyant situé au dessus du bouton s'allume.

6. Si vous ouvrez la porte pendant le cycle de séchage pour vérifier le linge, il est nécessaire d'appuyer sur le bouton , pour recommencer le séchage une fois la porte refermée.

7. Lorsque le cycle est bientôt terminé, la phase de ventilation à froid commence. Les vêtements sont séchés avec de l'air froid afin de les refroidir.

8. Lorsque le programme est terminé, le voyant END s'allume sur le display.

9. A la fin du cycle, le tambour continuera à tourner de manière intermittente afin de minimiser les plis. Cette opération se poursuit jusqu'à ce que la porte s'ouvre.

 Afin d'assurer un séchage efficace dans les meilleures conditions, ne pas ouvrir la porte lors des cycles de séchage automatiques.

# FUNCTIONNEMENT

## Départ Différé

La fonction départ différé permet  de différer le départ du cycle de séchage de 1 à 24 heures.

Lorsque cette fonction est sélectionnée pour la première fois, l'afficheur indique un délai d'une heure. Il convient d'appuyer plusieurs fois sur le bouton pour repousser successivement le démarrage d'heure en heure, et ce jusqu'à 24H maximum.

Pour démarrer le programme, appuyez sur . Le voyant lumineux clignotera et l'afficheur indiquera le temps restant du cycle.

## Annulation et Réinitialisation du Programme

Pour annuler le programme, appuyez sur la touche  pendant 3 secondes. La machine indiquera qu'elle a été réinitialisée par le clignotement de 0:00 sur l'afficheur.

## NETTOYAGE ET ENTRETIEN DE ROUTINE

### Nettoyage Du Sècheling

- Nettoyez le filtre et videz le réservoir d'eau après chaque cycle de séchage.
- Nettoyez le condenseur à intervalles réguliers.
- Après chaque période d'utilisation, essuyez l'intérieur du tambour et laissez la porte ouverte pendant un moment pour qu'il puisse sécher grâce à la circulation d'air.
- Essuyez l'extérieur de la machine et la porte avec un chiffon doux.
- N'UTILISEZ PAS de tampons ou d'agents de nettoyage abrasifs.
- Pour empêcher que la porte n'adhère ou que les peluches s'accumulent, nettoyez après chaque fin de cycle la surface intérieure et le joint de la porte avec un chiffon humide.

### Spécifications Techniques

Capacité du tambour	115 litres
Charge maximale	8 kg
Hauteur	85 cm
Largeur	60 cm
Profondeur	60 cm
Étiquette d'énergie	B

### Information pour Laboratoire d'essai

#### EN 61121 Programme

- Coton Sec
- Coton Sec Au Fer
- Les Tissus Délicats

#### Programme Pour utiliser

- Prêt à ranger
- Prêt à repasser
- Prêt à ranger + Délicat

 **IMPORTANT** Coupez toujours le courant et débranchez la fiche de l'alimentation électrique avant de nettoyer cet appareil.

 Pour les données électriques, veuillez consulter l'étiquette des valeurs nominales qui se trouve à l'avant de l'armoire du sèche-linge (avec la porte ouverte).

 **ATTENTION!** Il est possible que le tambour, la porte et la charge soient très chauds.



Qu'est-ce qui peut être à l'origine de...

## Défauts que vous pouvez rectifier vous-même

Avant d'appeler le service GIAS pour obtenir des conseils, veuillez suivre la liste des vérifications ci-dessous. L'intervention sera facturée si la machine fonctionne correctement ou si elle a été installée ou utilisée de manière incorrecte. Si le problème persiste alors que vous avez terminé les vérifications recommandées, veuillez appeler le service GIAS qui pourra peut-être vous aider par téléphone.

**Le temps restant affiché peut varier pendant le cycle de séchage. Le temps est constamment ajusté au cours du cycle afin de donner la meilleure estimation possible. Le fait que le temps restant augmente ou diminue pendant le cycle est normal.**

## La période de séchage est trop longue/les vêtements ne sont pas suffisamment secs...

- Avez-vous sélectionné le temps de séchage/le programme qui convient ?
- Les vêtements étaient-ils trop mouillés ? Les vêtements avaient-ils été adéquatement essorés en machine ou à la main ?
- Le filtre doit-il être nettoyé ?
- Faut-il nettoyer le condenseur ?
- Le sèche-linge est-il surchargé ?
- Les entrées, sorties et la base du sèche-linge sont-elles libres d'obstructions ?
- Avez-vous sélectionné le bouton  au cours d'un cycle précédent ?

## Le sèche-linge ne fonctionne pas...

- Le sèche-linge est-il branché sur une alimentation électrique adéquate ? Vérifiez à l'aide d'un autre appareil, par exemple une lampe de chevet.
- La fiche est-elle bien branchée sur l'alimentation de secteur ?
- Y a-t-il une panne de courant ?
- Le fusible a-t-il sauté ?
- La porte est-elle bien fermée ?
- Le sèche-linge est-il en position de marche, au niveau du courant de secteur et de la machine ?
- La période de séchage ou le programme a-t-il été sélectionné ?
- La machine a-t-elle été remise en marche après l'ouverture de la porte ?
- Le sèche-linge s'est-il arrêté parce que le réservoir d'eau est plein et qu'il faut le vider ?

## Le sèche-linge est bruyant...

- Arrêtez le sèche-linge et contactez le service GIAS pour obtenir des conseils.

## L'indicateur est allumé...

- Le filtre doit-il être nettoyé ?
- Faut-il nettoyer le condenseur ?

## L'indicateur est allumé...

- Le réservoir d'eau doit-il être vidé ?

## SERVICE CLIENTÈLE

En cas de problème après avoir effectué toutes les inspections recommandées, veuillez contacter le Service. Il pourra vous aider par téléphone ou organiser la visite d'un technicien, en vertu des conditions de votre garantie. Cependant, vous serez facturé dans l'un des cas suivants :

- Si la machine est en bon état de marche.
- Si la machine n'a pas été installée conformément aux instructions d'installation.
- Si la machine a été utilisée incorrectement.

## Pièces De Rechange

Utilisez toujours des pièces de rechange du fabricant, disponibles auprès du service GIAS.

## Service GIAS

Pour les entretiens et les réparations, contactez votre technicien local du service GIAS.

**Le constructeur décline toute responsabilité en cas d'erreurs d'impression dans le présent document. Le constructeur se réserve le droit d'apporter les modifications nécessaires à ses produits sans en changer les caractéristiques de base.**



40008756