



Thinking of you
Electrolux



ЕНН56340FK

КК ПІСІРУ АЛАҢЫ	ҚОЛДАНУ ТУРАЛЫ НҰСҚАУЛАРЫ	2
RU ВАРОЧНАЯ ПАНЕЛЬ	ИНСТРУКЦИЯ ПО ЭКСПЛУАТАЦИИ	17
UK ВАРИЛЬНА ПОВЕРХНЯ	ІНСТРУКЦІЯ	33

МАЗМҰНЫ

1. САҚТЫҚ ШАРАЛАРЫ	3
2. ҚАУІПСІЗДІК НҰСҚАУЛАРЫ	4
3. БҰЙЫМ СИПАТТАМАСЫ	6
4. ӘРКҮНДІК ҚОЛДАНУ	8
5. ПАЙДАЛЫ НҰСҚАУЛАР МЕНЕН КЕҢЕСТЕР	10
6. КҮТУ МЕНЕН ТАЗАЛАУ	12
7. АҚАУЛЫҚТЫ ТҮЗЕТУ	12
8. ОРНАТУ	14
9. ТЕХНИКАЛЫҚ АҚПАРАТ	16

СІЗ ОЙЫМЫЗДА БОЛДЫҢЫЗ

Electrolux құрылғысын сатып алғаныңызға рахмет. Сіз ондаған жылдар бойғы кәсіби тәжірибе мен инновацияға сүйеніп жасалған құрылғыны таңдадыңыз. Тапқырлықтың туындысы болған, көз тартарлық бұл құрылғыны жасау барысында сіз ойымызда болдыңыз. Сондықтан, қолданған сайын тамаша нәтижеге қол жеткізе алатыныңызға сенімді болыңыз.

Electrolux әлеміне қош келдіңіз.

Біздің веб-сайтқа барып келесіні қараңыз:



Қолдануға қатысты кеңестер, кітапшалар, ақаулықты түзету, қызмет көрсету туралы ақпарат:
www.electrolux.com



Сізге барынша жақсы қызмет көрсету үшін өніміңізді мына жерге тіркеңіз:
www.electrolux.com/productregistration



Құрылғыңызға қажетті керек-жарақтарды, шығынды материалдарды және фирмалық қосалқы бөлшектерді сатып алу үшін:
www.electrolux.com/shop

ТҰТЫНУШЫҒА КӨМЕК, ҚЫЗМЕТ КӨРСЕТУ

Фирмалық заттарды қолдануды ұсынамыз.

Қызмет көрсету орталығына хабарласқанда келесі деректердің дайын болуын қамтамасыз етіңіз.

Деректерді техникалық ақпарат тақтайшасынан табуға болады. Үлгісі, Өнім нөмірі, Сериялық нөмірі



Ескерту / Абайлаңыз - Қауіпсіздік туралы маңызды мағлұмат.



Жалпы мағлұматтар менен кеңестер



Қорғаған ортаға зиян келдірмей пайдалану туралы нұсқаулар

Өндіруші ескертусіз өзгеріс енгізу құқығына ие.

1. САҚТЫҚ ШАРАЛАРЫ

Құрылғыны орнатып іске қолданар алдында бірге жеткізілген нұсқауларды мұқият оқып шығыңыз. Құрылғыны дұрыс орнатпау мен дұрыс пайдаланбау нәтижесінде адам жарақат алса және ақаулық орын алса өндіруші жауапты емес. Нұсқаулықты келешекте қарап жүру үшін үнемі сақтап қойыңыз.

1.1 Балалар мен дәрменсіз адамдардың қауіпсіздігі



Назарыңызда болсын!

Тұншығып қалу, жарақат алуы немесе мүгедек болып қалу қаупі бар.

- Бұл құрылғыны 8 жасқа толған және одан асқан балалар және кемтар, сезім немесе ой-қабілетіне нұқсан келген адамдар немесе тәжірибесі немесе білімі аз адамдар, өз қауіпсіздіктерін қамтамасыз ететін адамның бақылауында болса пайдалана алады.
- Балаларға құрылғымен ойнауға рұқсат бермеңіз.
- Орам материалдарының барлығын балалардан алыс ұстаңыз.
- Құрылғы жұмыс істеп тұрғанда немесе ол суып тұрғанда, балалар мен үй жануарларын оған жақындатпаңыз. Қолжетімді бөлшектері ыстық болады.
- Егер құрылғы бала қауіпсіздігінің құралымен жабдықталса, оны іске қосуды ұсынаыз.
- Балалар тазалау және күтім көрсету жұмыстарын басқаның бақылауынсыз орындамауға тиіс.

1.2 Қауіпсіздік туралы жалпы ақпарат

- Құрылғы мен оның қол жететін жердегі бөлшектері қолдану барысында ысып тұрады. Қыздырғыш элементтерін ұстамаңыз.
- Құрылғыны сыртқы таймермен немесе бөлек қашықтан басқару жүйесімен басқармаңыз.
- Май немесе өсімдік майы қосылған тағамды пештің үстіне қараусыз қалдыру қауіпті және өрт шығуы мүмкін.

- Өртті ешқашан сумен сөндіруге әрекет жасамаңыз, бұндай жағдайда құрылғыны сөндіріп, содан кейін жалынды қақпақ немесе өрт басқыш көрпе тәрізді затпен жабыңыз.
- Пісіру алаңына зат сақтамаңыз.
- Құрылғыны бумен тазалайтын құралмен тазаламаңыз.
- Пышақ, шанышқы, қасық және қақпақ тәрізді темір заттарды пештің үстіне қоймаңыз, себебі ысып кетеді.
- Егер шыны керамика бетке сызат түссе, электр қатері пайда болмас үшін құрылғыны сөндіріңіз.
- Пайдаланып болғаннан кейін пеш үстінің элементін, ыдыс анықтағышқа сүйенбей, оның басқару тетігімен сөндіріңіз.

2. ҚАУІПСІЗДІК НҰСҚАУЛАРЫ

2.1 Орнату



Назарыңызда болсын!

Бұл құрылғыны тек білікті маман ғана орнатуға тиіс.

- Орам материалдарының барлығын алыңыз.
- Бүлінген құрылғыны орнатпаңыз немесе іске қоспаңыз.
- Құрылғымен бірге берілген орнату бойынша нұсқауларды орындаңыз.
- Осы құрылғы мен басқа құрылғылардың, заттардың арасындағы ең аз қашықтықты сақтаңыз.
- Құрылғыны жылжитқан кезде үнемі абай болыңыз, себебі салмағы ауыр. Әрқашан қорғаныс қолғабын киіңіз.
- Кесілген беттерге ылғал кіріп үлкейтіп жібермес үшін тығыздағышпен бітеңіз.
- Құрылғының астыңғы жағын бу мен ылғалдан қорғаңыз.
- Құрылғыны есікке жақын жерге терезенің астына қоймаңыз. Бұл есік немесе терезе ашылған кезде ыстық ыдыс құрылғыдан құлап кетпеу үшін қажет.
- Егер құрылғыны тартпалардың үстіне орнатсаңыз, құрылғының астыңғы жағы мен үстіңгі тартпаның арасында ауа ауысып тұруға жеткілікті орын қалуын қамтамасыз етіңіз.

- Жұмыс алаңы мен оның астыңғы жағындағы құрылғының алдыңғы жағында 2 мм ауа алмасып тұруға арналған орынның болуын қамтамасыз етіңіз. Ауа алмасып тұруға қажетті саңылаудың жеткіліксіз болуына байланысты орын алған ақауларға өндіруші жауапты емес.
- Құрылғының астыңғы жағы ысып кетеді. Құрылғының астыңғы жағын қол жетпейтін етіп бітеу үшін тұтанбайтын оқшаулағыш панель орнатуды ұсынамыз.

Электртоғына қосу



Назарыңызда болсын!

Өрт шығу және электр қатеріне ұшырау қаупі бар.

- Электртоғына қосу жұмыстарының барлығын білікті электрші ғана іске асыруға тиіс.
- Құрылғыны міндетті түрде жерге тұйықтау қажет.
- Қандай да бір жұмысты іске асырмай тұрып, құрылғының электр желісінен ажыратылғанына көз жеткізіңіз.
- Дұрыс электр сымын пайдаланыңыз.
- Электр сымдарының оратылуына жол бермеңіз.
- Құрылғыны жақын тұрған розеткаға жалғаған кезде электр сымы немесе ашасы

- (бар болса) ыстық құрылғыға немесе ыстық ыдысқа тиіп кетпес үшін абай болыңыз
- Құрылғының дұрыс орнатылғанын көз жеткізіңіз. Босап қалған және дұрыс жалғанбаған электр сымы немесе ашасы (бар болса) ағытпаны өте ысытып жіберуі мүмкін.
 - Электр қатерінен сақтандыру құралының орнатылғанына көз жеткізіңіз.
 - Сымға деформацияға қарсы қапсырманы пайдаланыңыз.
 - Құрылғының сымна немесе ашасына (бар болса) зақым келтірмеу үшін абай болыңыз. Зақым келген электр сымна ауыстырту үшін қызмет көрсету орталығына немесе электршіге хабарласыңыз.
 - Электр жүйесі құрылғыны кез келген полюсте ажыратуға мүмкіндік беретін оқшаулағыш құралмен жабықталуға тиіс. Оқшаулағыш құралдың контакт ара қашықтығы кем дегенде 3 мм болуға тиіс.
 - Дұрыс оқшаулағыш құралдарды ғана қолданыңыз. желіні қорғайтын ажыратқыштар, сақтандырғыштар (ұстатқыштан алынған бұрандалы сақтандырғыштар), жерге тұйықталудан қорғау тетіктері мен тұйықтағыштар.

2.2 Пайдалану



Назарыңызда болсын!

Жарақат алу, күйіп қалу немесе электр тоғының қатеріне ұшырау қаупі бар.

- Бұл тұрмыста қолдануға арналған құрылғы.
- Бұл құрылғының техникалық сипаттамасын өзгертпеңіз.
- Құрылғыны басқару үшін сыртқы таймерді немесе бөлек қашықтан басқару жүйесін қолданбаңыз.
- Жұмыс істеп тұрған құрылғыны назардан тыс қалдырмаңыз.
- Құрылғыны су қолмен іске қоспаңыз немесе суға тиіп тұрған құрылғыны пайдаланбаңыз.
- Пісіру алаңдарына ас құралдарын немесе көстрөлдердің қақпаларын қоймаңыз. Қызып кетуі мүмкін.
- Пісіру алаңын қолданып болған сайын "off" (сөндіру) қалпына қойыңыз. Ыдыс анықтағышқа сенбеңіз.

- Құрылғыны жұмыс орны немесе зат сақтайтын орын ретінде қолданбаңыз.
- Құрылғының бетіне сызат түссе, дереу тоқ көзінен ағытыңыз. Бұл әрекет электр қатеріне ұшырап қалуға жол бермейді.
- Тағамды ыстық майға салған кезде, май шашырауы мүмкін.



Назарыңызда болсын!

Өрт немесе жарылыс шығу қаупі бар.

- Тоңмайларды немесе майды қыздырған кезде тұтанғыш бу пайда болады. Тоңмайға немесе майға тамақ пісірген кезде қызған заттарды немесе оттың жалынын алыс ұстаңыз.
- Қатты қызған майдан бөлініп шығатын бу, кенет жарылыстың орын алуына себеп болады.
- Құрамында тағам қалдықтары бар қолданылған май, бірінші рет қолданылып отырған майға қарағанда, төмен температурада өрттің пайда болуына алып келуі мүмкін.
- Тұтанғыш заттарды немесе ішіне тұтанғыш зат салынған дымқыл заттарды құрылғының ішіне, қасына немесе үстіне қоймаңыз.



Назарыңызда болсын!

Құрылғыны бүлдіріп алуыңыз мүмкін.

- Басқару панеліне ыстық ыдыс қоймаңыз.
- Ыдысты ішіндегісі сарқылғанша қайнатпаңыз.
- Құрылғының үстіне заттарды немесе ыдыстарды құлатып алмаңыз. Құрылғының бетіне зақым келуі мүмкін.
- Пісіру алаңдарын бос ыдыс қойып немесе ешбір ыдыс қоймай іске қоспаңыз.
- Құрылғының үстіне алюминий жұқалтыр қоймаңыз.
- Құйылған шойын, алюминий немесе астына нұқсан келген ыдыстар шыны керамика бетке сызат түсіруі мүмкін. Бұндай заттарды құрылғының бетінде үнемі көтеріп жылжыту керек.

2.3 Күту менен тазалау



Назарыңызда болсын!

Құрылғыны бүлдіріп алуыңыз мүмкін.

- Құрылғының қаптамасының сапасы түспес үшін мезгіл-мезгіл тазалаңыз.

- Құрылғыны тазалау үшін сулы спрейді және бұды қолданбаңыз.
- Құрылғыны дымқыл, жұмсақ шүберекпен тазалаңыз. Тек бейтарап тазартқыш заттарды қолданыңыз. Жеміргіш заттарды, түрпілі жөкені, еріткіштерді немесе темір заттарды пайдаланбаңыз.
- Құрылғыны қоқысқа дұрыс тастауға қатысты ақпаратты жергілікті әкімшілік мекемеге хабарласып алыңыз.
- Құрылғыны тоқтан ажыратыңыз.
- Қуат сымын кесіп алыңыз да, қоқысқа тастаңыз.

2.4 Құрылғыны тастау



Назарыңызда болсын!

Жарақат алу немесе тұншығып қалу қаупі бар.

3. БҰЙЫМ СИПАТТАМАСЫ



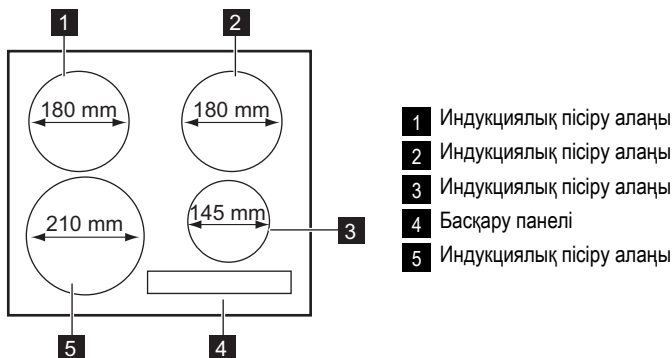

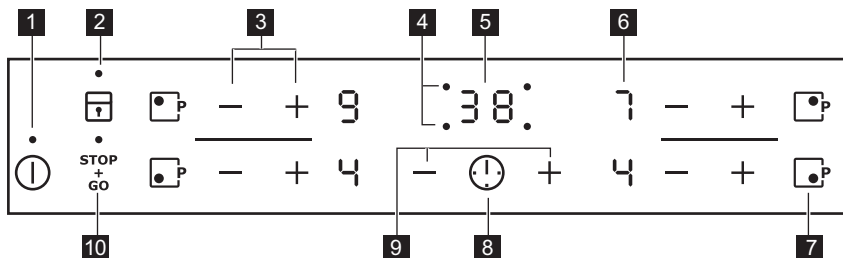

3.1 Жалпы көрінісі













3.2 Басқару панелінің көрінісі

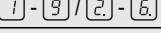

Құрылғыны іске қосу үшін сенсорлық өрістерді пайдаланыңыз. Бейнебеттер, индикаторлар мен дыбыстық сигналдар қай функциялардың жұмыс жасайтынын көрсетеді.

Сенсорлық өріс	Функция
1 	Құрылғыны іске қосуға және сөндіруге арналған.
2 	Басқару панелін құрсаулайды/құрсауын ағытады.
3 	Қызу параметрін көбейтуге немесе азайтуға арналған.
4 Пісіру алаңы таймерінің индикаторы.	Уақыттың қай пісіру алаңы үшін орнатылғанын көрсетуге арналған.
5 Таймер бейнебеті.	Уақытты минут бойынша көрсетуге арналған.
6 Қызу параметрінің бейнебеті.	Қызу параметін көрсетуге арналған.
7 	Қуат функциясын қосуға арналған.
8 	Пісіру алаңын таңдауға арналған.
9 	Уақытты көбейтуге немесе азайтуға арналған.
10 	STOP+GO функциясын іске қосады және сөндіреді.

3.3 Қызу параметрінің бейнебеттері

Бейнебет	Сипаттама
	Пісіру алаңы сөндірулі.
	Жылы ұстау/STOP+GO функциясы іске қосылады.
	Пісіру алаңы жұмыс істейді.
	Автоматты түрде қыздыру функциясы жұмыс істейді.
	Пісіру алаңына жарамсыз ыдыс немесе тым кішкене ыдыс қойылған не ешбір ыдыс қойылмаған.
	Ақаулық орын алды.
	Пісіру алаңы әлі ыстық (қалдық қызу).
	Қауіпсіздік құралы/Бала қауіпсіздігі функциясы жұмыс істейді.
	Қуат функциясы жұмыс істейді.
	Автоматты түрде ажыратқыш қосылады.

3.4 Қалдық қызу индикаторы



Назарыңызда болсын!

 Суымаған пешке күйіп қалу қаупі бар!

Индукциялық пісіру алаңдары тамақты ыдыстың түбінен тура пісіру үшін қажетті қызуды қамтамасыз етеді. Ыдыстағы қалдық қызу пештің шыны керамикасын қыздырады.



4. ӘРКҮНДІК ҚОЛДАНУ









4.1 Қосу және сөндіру

Құрылғыны қосу немесе сөндіру үшін  белгісін 1 секунд басыңыз.





4.2 Автоматты түрде сөндіру

Функция құрылғыны төмендегі жағдайларда автоматты түрде тоқтатады:

- Пісіру алаңдарының барлығы өшсе ().
- Құрылғыны іске қосқан соң қызу параметрін орнатпасаңыз.
- Басқару панеліне бір нәрсе төгіліп қалса немесе ол 10 секундтан артық (ыдыс, киім т.с.с.) жабық қалса. Дыбыстық сигнал біраз уақыт естіліп тұрады да, құрылғы сөнеді. Заттарды алыңыз немесе басқару панелін тазалаңыз.
- Құрылғы қатты қызып кетсе (мысалы, кәстрөлдің ішіндегісі сарқылғанша қайнаса). Құрылғыны қайта қолданар алдында пісіру алаңы салқын болуға тиіс.
- Егер сай келмейтін ыдыс пайдаланылса.  белгісі жанып, пісіру алаңы 2 минуттан кейін автоматты түрде сөнеді.
- Пісіру алаңын тоқтатпасаңыз немесе қызу параметрін өзгертпесеңіз. Шамалы уақыттан кейін  жанады да, құрылғы жұмысын тоқтатады. Келесі ақпаратты қараңыз.
- Қызу параметрі мен Автоматты түрде сөндіру функциясы уақыттарының ара қатынасы:

- ,  -  — 6 сағат
-  -  — 5 сағат
-  — 4 сағат
-  -  — 1.5 сағат







4.3 Қызу параметрі

Қызу параметрі мәнін көбейту үшін  белгісін түртіңіз. Қызу параметрі мәнін азайту үшін  белгісін түртіңіз. Бейнебетте қыздыру параметрі көрсетіледі. Пісіру алаңын сөндіру үшін  және  белгісін бір уақытта басыңыз.

4.4 Автоматты түрде қыздыру

Автоматты түрде қыздыру функциясын қоссаңыз, қызу параметрінің қажетті мәніне жылдамдық жетуге болады. Бұл функция біраз уақыт (сызбаны қараңыз) қыздыру параметрінің ең жоғары мәнін орнатады да, содан кейін қажетті қыздыру параметріне дейін түсіреді.



Пісіру алаңын автоматты түрде қыздыру функциясымен бірге бастау үшін:

1.  түймешігін басыңыз. Бейнебетте  белгішесі көрсетіледі.
2.  түймешігін дереу басыңыз. Бейнебетте  белгішесі көрсетіледі.
3.  түймешігін қажетті қыздыру параметрі көрсетілгенше дереу қайта-қайта басыңыз. 3 секундтан кейін бейнебетте  жанады.

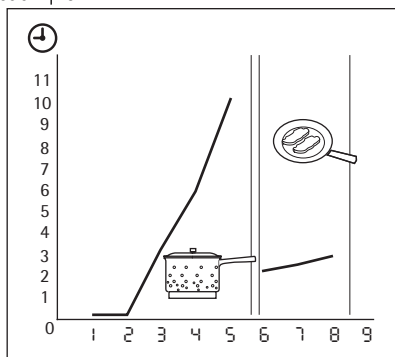
Функцияны тоқтату үшін  түймешігін басыңыз.



4.5 Қуат функциясы

Қуат функциясы индукциялық пісіру алаңдарына көп қуат береді. Қуат функциясын шамалы ғана уақыт қосып қоюға болады (Техникалық ақпарат тарауын қараңыз). Содан кейін индукциялық пісіру алаңы автоматты түрде ең жоғары қызу параметріне қойылады. Функцияны іске қосу үшін  белгісін басыңыз,  жанады. Функцияны тоқтату үшін қызу параметрін өзгертіңіз.

4.6 Қуатты басқару

Қуатты басқару жүйесі, қуатты жұптасып тұрған екі пісіру алаңдарына бөліп таратады

(суретке қараңыз). Қуат функциясы жұпқа кіретін пісіру алаңдарының бірінің қуатын максимум деңгейге қояды. Екінші пісіру алаңының қуаты автоматты түрде азаяды. Қуаты азайған алаңның қуат параметрін көрсететін бейнебеті екі деңгейді кезек-кезек көрсетіп тұрады.

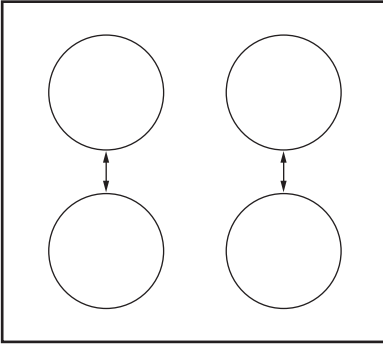

4.7 Таймер

Кері санақ таймері

Кері санақ таймерін қолданып пісіру алаңы осы жолы қанша уақыт жұмыс істейтінін көрсетіңіз.

Таймерді пісіру алаңын таңдағаннан кейін орнатыңыз.

Қызу параметрін таймерді орнатпай тұрып немесе орнатып болғаннан кейін орнатуыңызға болады.

- **Пісіру алаңын орнату үшін:** түймешігін қажетті пісіру алаңының индикаторы жанғанша, қайта-қайта басыңыз.
- **Таймерді іске қосу немесе өзгерту үшін:** таймердің $+$ немесе $-$ түймешігін басып уақытты орнатыңыз ($00 - 99$ минут). Пісіру алаңының индикаторы баяу жыпылықтай бастаған кезде, уақыт кері санала бастайды.
- **Таймерді ажырату үшін:** пісіру алаңын арқылы орнатып, таймерді сөндіру үшін $-$ белгісін түртіңіз. Қалған уақыт 00 дейін кері саналады. Пісіру алаңының индикаторы сөнеді.
- **Қалған уақытты қарау үшін:** пісіру алаңын арқылы орнатыңыз. Пісіру алаңының индикаторы жылдам жыпылықтай бастайды. Бейнебетте қалған уақыт көрсетіледі.

Уақыт аяқталған кезде, дыбыстық сигнал естіліп, жыпылықтайды. Пісіру алаңы сөндіріледі.

- **Дыбыстық сигналды тоқтату үшін:** түртіңіз:



Минут операторы

Таймерді пісіру алаңдары жұмыс істемей тұрған кезде **Минут операторы** ретінде қолдануға болады. түймешігін басыңыз. Уақытты орнату үшін $+$ немесе $-$ түймешігін басыңыз. Уақыт аяқталған кезде, дыбыстық сигнал естіліп жыпылықтайды.

- **Дыбыстық сигналды тоқтату үшін:** түртіңіз:



4.8 STOP+GO

$\overset{STOP}{\underset{GO}{\square}}$ функциясы пісіру алаңдарының барлығын ең төменгі қыздыру параметріне (\square) қояды. $\overset{STOP}{\underset{GO}{\square}}$ жұмыс істеп тұрғанда, қызу параметрін өзгерте алмайсыз.

$\overset{STOP}{\underset{GO}{\square}}$ функциясы таймер функциясын тоқтатпайды.

- **Осы функцияны іске қосу үшін** $\overset{STOP}{\underset{GO}{\square}}$ түймешігін басыңыз. \square белгісі жанады.
- **Осы функцияны ажырату үшін** $\overset{STOP}{\underset{GO}{\square}}$ түймешігін басыңыз. Алдында орнатылған қызу параметрі жанады.

4.9 Құлып

Қыздыру алаңдары жұмыс істеген кезде басқару панелін құрсаулауға болады, бірақ

құрсауланбайды. Ол қызу параметрінің кездейсоқ өзгеруіне жол бермейді.

Әуелі қызу параметрін орнатыңыз.

Осы функцияны бастау үшін белгішесін түртіңіз. \square белгісі 4 секундқа жанады. Таймер қосулы күйде қалады.





Осы функцияны тоқтату үшін белгішесін түртіңіз. Алдында орнатылған қызу параметрі жанады.

Құрылғыны тоқтатқан кезде, осы функция да тоқтайды.



4.10 Балалар қауіпсіздігі құралы

Бұл функция құрылғы кездейсоқ қосылып кетуге жол бермейді.

Бала қауіпсіздігі құралын қосу үшін





- Құрылғыны  көмегімен іске қосыңыз. **Қызу параметрлерін орнатпаңыз.**
-  белгішесін 4 секунд басыңыз.  белгісі жанады.
- Құрылғыны  арқылы сөндіріңіз.

Бала қауіпсіздігі құралын сөндіру үшін

- Құрылғыны  көмегімен іске қосыңыз. **Қызу параметрлерін орнатпаңыз.**  белгішесін 4 секунд басыңыз.  белгісі жанады.

- Құрылғыны  арқылы сөндіріңіз.

Бала қауіпсіздігін сақтау құралын тек бір ғана пісіру циклі үшін ажырату

- Құрылғыны  арқылы іске қосыңыз.  белгісі жанады.
-  белгішесін 4 секунд басыңыз. **Қызу параметрін 10 секунд ішінде орнатыңыз.** Құрылғыны іске қосуыңызға болады.
- Құрылғыны  арқылы сөндірген кезде, Бала қауіпсіздігінің құралы қайта іске қосылады.

5. ПАЙДАЛЫ НҰСҚАУЛАР МЕНЕН КЕҢЕСТЕР

**ИНДУКЦИЯЛЫҚ ПІСІРУ АЛАҢДАРЫ**

Индукциялық пісіру алаңдарында, электр-магнитті өріс ыдыс ішінде жылдам қызу пайда болдырады.

5.1 Индукциялық пісіру алаңдарына арналған ыдыс-аяқ



Индукциялық пісіру алаңына дұрыс ыдыс қойып пайдаланыңыз.

Ыдыс-аяқтың материалы

- **жарамды:** шойын, темір, эмальмен қапталған болат, тоттанбайтын темір, табаны көп қабаттан тұратын ыдыс (өндіруші тарапынан жарамдылығы көрсетілген).
- **жарамсыз:** алюминий, мыс, сары мыс, шыны, керамика, фарфор.

Ыдыс индукциялық пісіру алаңына сай келеді, егер ...

- ... жоғары қызу параметрі орнатылған пісіру алаңына аз су қойылса, жылдам қайнап кетеді.
- ... ыдыстың түбіне магнит жабысса.



Ыдыстың табаны барынша қалың, барынша тегіс болуы керек.

Ыдыс-аяқтың өлшемдері: индукциялық пісіру алаңдары, ыдыс түбінің өлшеміне белгілі бір шамада автоматты түрде бейімделеді.

5.2 Жұмыс кезіндегі шуыл

Егер

- сыртылдаған дыбыс естісеңіз: ыдыс әр түрлі материалдардан жасалған (көп қатпарлы құрылма).
- ысқырған дыбыс: бір немесе бірнеше пісіру алаңдарын жоғары қуат деңгейлерінде пайдаланғансыз және ыдыс әр түрлі материалдардан жасалған (көп қатпарлы құрылма).
- гуілдеу: жоғары қуат деңгейлерін пайдаланғансыз.
- шыртылдау: электр тоғы қосылып-ажыратылады.
- ысылдау, ызыңдау: желдеткіш жұмыс істейді.

Бұл шуыл түрлері қалыпты жайт және құрылғының ақаулығына жатпайды.

5.3 Қуат үнемдеу



Қуатты үнемдеу жолдары

- Егер мүмкіндік болса, ыдысқа әрқашан қақпақ жабыңыз.
- Пісіру алаңын ыдысты үстіне қойғаннан кейін ғана іске қосыңыз.
- Тағамды жылы ұстау немесе жібіту үшін қалдық қызуды пайдаланыңыз.



Пісіру алаңының тиімділігі

Пісіру алаңының тиімділігі ыдыстың диаметріне байланысты. Диаметрі көрсетілген ең кіші диаметрден кіші ыдыс, пісіру алаңынан

бөлінетін қуаттың бір бөлігін ғана қабылдай алады. Ең кіші диаметр мәндерін Техникалық ақпарат тарауынан қараңыз.



Сондықтан да, орташа қызу параметрін қолданатын пісіру алаңы, өз қуатының жартысынан азын жұмсайды.



Кестедегі деректер жалпылама нұсқау ретінде ғана берілген.

5.4 Тағам пісіру үлгілері

Қызу параметрі мен пісіру алаңының қуатты тұтыну мәні өзара тура байланысты емес. Қызу параметрінің мәнін көбейткен кезде, пісіру алаңының қуатты тұтыну мәні пропорциональды түрде көбеймейді.

Қыз у параметрі	Пайдалану:	Уақыт	Ақыл-кеңес	Қуат шығысының номинальды мәні
 1	Піскен тағамды жылы күйде ұстау	қажетіне орай	Ыдыстың қақпағын жабыңыз	3 %
1 - 2	Голланд тұздығы, балқытылған: сары май, шоколад, желатин	5 - 25 мин	Ара-тұра араластырыңыз	3 – 5 %
1 - 2	Қойылту: шайқалған омлет, піскен жұмыртқа	10 - 40 мин	Қақпағын жауып пісіру керек	3 – 5 %
2 - 3	Күріш және сүтке пісірілген тағамдарды, дайын тағамдарды жылыту	25 - 50 мин	Күріштен кем дегенде екі есе артық су қйыңыз, сүт тағамдарын арасында араластырыңыз	5 – 10 %
3 - 4	Буға піскен көкөніс, балық, ет	20 - 45 мин	Бірнеше ас қасық сұйықтық қосыңыз	10 – 15 %
4 - 5	Буға піскен картоптар	20 - 60 мин	750 г картопқа ең көбі ¼ л су пайдаланыңыз	15 – 21 %
4 - 5	Көп мөлшердегі тағамдар, бұқтырылған тағамдар мен көже пісіру	60 - 150 мин	3 литрге дейін су және құраластар	15 – 21 %
6 - 7	Сәл қуыру: эскалоп, "кордон бле" бұзау еті, риссольт, котлет, шұжық, бауыр, майға қуырылған ұн, жұмыртқа, құймақ, бауырсақ	қажетіне орай	Орта тұсында аударыңыз	31 – 45 %
7 - 8	Қатты қуыру, қуырылған картоп, қоң ет, бифштекстер	5 - 15 мин	Орта тұсында аударыңыз	45 – 64 %
9	Суды қайнату, макарон пісіру, етті қызартып қуыру (гуляш, бұқтырып пісіру), фри			100 %
 P	Суды көп мөлшерде қайнатыңыз. Қуат функциясы қосылып тұр.			

6. КҮТУ МЕНЕН ТАЗАЛАУ

Құрылғыны әр пайдаланғаннан кейін тазалап отырыңыз.

Ыдысты қолданғанда табаны әрқашан таза болсын.



Шыны керамикаға түскен сызаттар немесе қошқыл дақтар құрылғының жұмысына ешқандай әсер етпейді.

Қоқысты тазалау үшін:

- **Дереу тазалаңыз:** балқыған пластмасса, пластик фольга және қант қосылған тағам. Дереу тазаламасаңыз, құрылғыны бүлдіріп алуыңыз мүмкін. Шыныға арналған арнайы қырғышты қолданыңыз.
- Құрылғыны дымқыл шүберекпен, шамалы жуғыш зат қосып тазалаңыз.
- Соңында, құрылғыны таза **шүберекпен әбден құрғатыңыз.**

қолданыңыз. Қырғышты шыны бетке сүйір бұрыш жасап қойып, жылжыту арқылы тазалаңыз.

– **Құрылғы жеткілікті түрде суыған кезде алыңыз:** әк дақтары, су дақтары, май дақтары, металдың жылтыраған дақтары. Шыны керамикаға немесе тоттанбайтын болатқа арналған арнайы тазартқыш құралдарды қолданыңыз.

7. АҚАУЛЫҚТЫ ТҮЗЕТУ

Ақаулық	Ықтимал себебі	Шешімі
Құрылғыны қосып, немесе пайдалана алмайсыз.		Құрылғыны қайта іске қосыңыз да, қызу параметрін 10 секундтан аз уақыт ішінде орнатыңыз.
	Бір уақытта 2 немесе одан да көп сенсорлық өрістерді басып қойғансыз.	Бір ғана сенсорлық өрісті басыңыз.
	STOP+GO функциясы жұмыс істейді.	"Күнделікті пайдалану" тарауын қараңыз.
	Басқару панеліне су немесе май шашыраған.	Басқару панелін тазалаңыз.
Дыбыстық сигнал естіліп, құрылғы сөнеді. Құрылғы сөнген кезде дыбыстық сигнал естіледі.	Бір немесе бірнеше сенсорлық өріске зат қойылған.	Сенсорлық өрістердегі заттарды алыңыз.
Құрылғы сөнеді.	Сенсорлық өріске ① бір зат қойылған.	Сенсорлық өрістердегі заттарды алыңыз.
Қалдық жылу индикаторы жанбайды.	Пісіру алаңы ыстық емес, себебі ол аз уақыт ғана қосылып тұрған.	Егер пісіру алаңы қызатындай ұзақ жұмыс істесе, қызмет көрсету орталығына хабарласыңыз.
Автоматты қыздыру функциясы іске қосылмайды.	Пісіру алаңы ыстық.	Пісіру алаңын әбден салқындатып алыңыз.

Ақаулық	Ықтимал себебі	Шешімі
	Қызу параметрінің ең жоғары мәні орнатылған.	Ең жоғары қызу параметрінің қуаты, автоматты түрде қыздыру функциясының қуатымен бірдей.
Екі қызу параметрі ауысып көрсетіледі.	Қуатты басқару функциясы іске қосылған.	"Қуатты басқару" тарауын қараңыз.
Сенсорлық өрістер қызып кетеді.	Тым үлкен ыдыс қолданылған немесе ыдыстар басқару құралдарына тым жақын қойылған.	Қажет болса, үлкен ыдыстарды артқы пісіру алаңдарына қойыңыз.
[-] жанады.	Автоматты түрде ажыратқыш қосылады.	Құрылғыны ажыратыңыз да, қайтадан іске қосыңыз.
[L] жанады.	Бала қауіпсіздігінің құралы немесе Құлып функциясы іске қосылады.	"Күнделікті пайдалану" тарауын қараңыз.
[F] жанады.	Пісіру алаңында ешқандай ыдыс жоқ.	Пісіру алаңына ыдыс қойыңыз.
	Сай келетін ыдыс қолданылмаған.	Дұрыс ыдысты пайдаланыңыз.
	Ыдыс түбінің диаметрі пісіру алаңы үшін тым кішкене.	Ыдысты кішірек пісіру алаңына қойыңыз.
[E] және сан жанады.	Құрылғыда ақау бар.	Құрылғыны электр желісінен біраз уақыт ажырата тұрыңыз. Сақтандырғышты электр желісінен ағытып қойыңыз. Қайта қосыңыз. Егер [E] қайта көрініс берсе, қызмет көрсету орталығына хабарласыңыз.
[E4] жанады.	Құрылғыда ақау пайда болды, себебі ыдыстың ішіндегісі таусылғанша қайнайды. Пісіру алаңдарына арналған, қатты қызып кетуден сақтандыру функциясы мен Автоматты түрде ажырату функциясы іске қосылған.	Құрылғыны сөндіріңіз. Ыстық ыдысты алыңыз. Шамамен 30 секунд өткеннен кейін пісіру алаңын қайта іске қосыңыз. Ақаулық ыдысқа байланысты болса, бейнебеттен ақаулыққа қатысты жазу көрінбей кетеді де, қалдық қызу индикаторы жанған қалпы тұрады. Ыдыс әбден суығанша күтіңіз де, ыдыстың осы құрылғыға сай келетін-келмейтінін тексеру үшін "Индукциялық пісіру алаңына арналған ыдыс-аяқ" тарауын қараңыз.

Егер жоғарыда берілген шешімдерді қолданып ақаулықты түзете алмасаңыз, дилеріңізге немесе қызмет көрсету орталығына хабарласыңыз. Техникалық ақпарат тақтайшасындағы деректерді, шыны керамиканың үш саннан тұратын нөмірін, (шынының бетіндегі бұрышта) және ақаулық орын алғанда көрсетілген хабарды беріңіз.

8. ОРНАТУ



Назарыңызда болсын!

Қауіпсіздік тарауларын қараңыз.



Орнату алдында

Құрылғыны орнатуға кіріспей тұрып, техникалық ақпарат тақтайшасында көрсетілген келесі деректерді жазып алыңыз. Техникалық ақпарат тақтайшасы құрылғы корпусының астыңғы жағында орналасқан.

- Үлгі
- Құрылғының нөмірі (PNC)
- Сериялық нөмірі

8.1 Кіріктірілген құрылғылар

- Кіріктірілген құрылғыларды, аспапты дұрыс қондырылған құрылғыларға жөне

8.3 Құрастыру

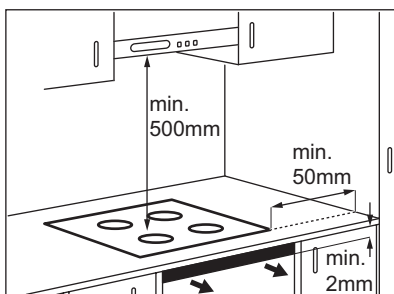

Құрылғыны іске дұрыс қосқаныңызға көз жеткізіңіз. Бұлай істемеген жағдайда, қызмет көрсету орталығының технигі немесе дилер көрсеткен қызмет, кепілдік мерзімі кезінде де ақылы болуы мүмкін. Тұтынушыға қызмет көрсетуге қатысты нұсқаулар мен кепілдік шарттары кепілдік кітапшасында берілген.

стандартты талаптарға сай келетін жұмыс беттеріне құрастырғаннан кейін ғана пайдаланыңыз.

8.2 Қосылым сымы

- Құрылғы электр қосылымы сымымен жабдықталған.
- Бүлінген қорек сымын арнайы сымға (H05BB-F Tmax. 90°C; немесе жоғары) ауыстырыңыз. Жергілікті қызмет көрсету орталығына хабарласыңыз.

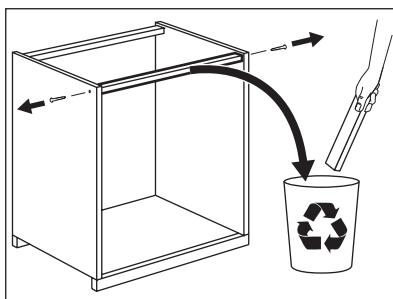

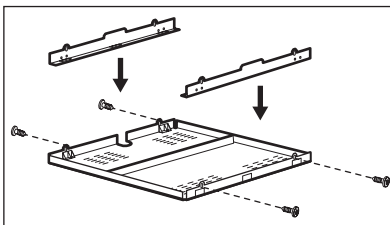
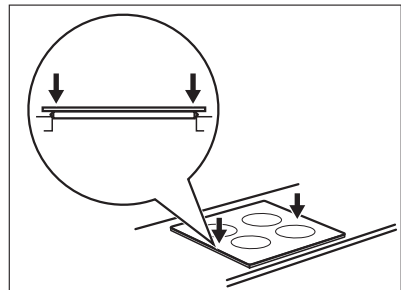
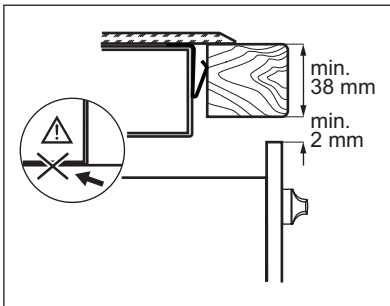
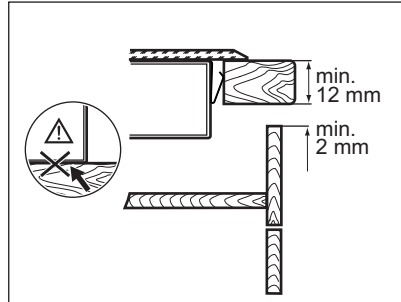
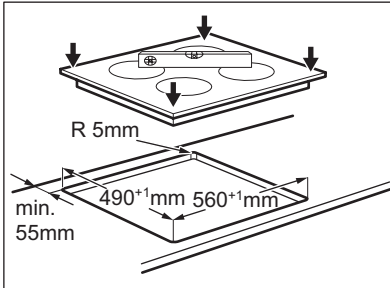
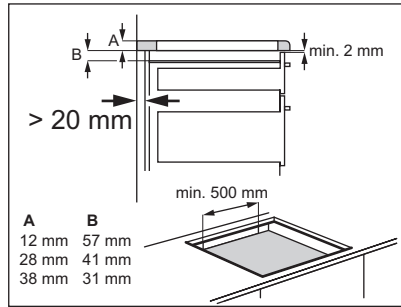
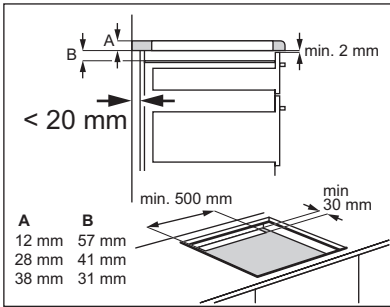



Егер қорғаныс қорабын қолдансаңыз (қосымша керек-жарақ¹⁾), алдыңғы жақтан 2 мм орын қалдыру және құрылғының тура астында қорғаныс еденінің болуы қажет емес. Егер құрылғыны тұмшәпештің үстіне орнатсаңыз, қорғағыш қорапты қолдана алмайсыз.

¹⁾ Керек-жарақ болып есептелетін қорғаныс қорабы кей елдерде берілмеуі мүмкін. Жергілікті жабдықтаушыға хабарласыңыз.

9. ТЕХНИКАЛЫҚ АҚПАРАТ

Modell EHN56340FK	Prod.Nr. 949 596 158 00
Түр 58 GAD D5 AU	220 - 240 В 50 - 60 Гц
Induction 7.4 кВт	Made in Germany
Ser.Nr.	7.4 кВт
ELECTROLUX	  

Пісіру алаңдарының қуаты

Пісіру алаңы	Номинальды қуат (ең жоғары қызу параметрі) [Вт]	Қуат функциясы қосылған [Вт]	Қуат функциясының макс. ұзақтығы [мин]	Ыдыстың ең кіші диаметрі [мм]
Артқы оң жақ — 180 мм	1800 Вт	2800 Вт	10	145
Алдыңғы оң жақ — 145 мм	1400 Вт	2500 Вт	4	125
Артқы сол жақ — 180 мм	1800 Вт	2800 Вт	10	145
Алдыңғы сол жақ — 210 мм	2300 Вт	3700 Вт	10	180

Пісіру алаңдарының қуат мәндері кестеде көрсетілген мәндерден сәл өзгеше болуы

мүмкін. Бұл мәндер ыдыстың материалы мен өлшемдеріне байланысты өзгереді.

10. ҚОРШАҒАН ОРТАҒА ЗИЯН КЕЛДІРМЕУ ТУРАЛЫ МАҒЛҰМАТТАР

Белгі  салынған материалдарды қайта өңдеуден өткізуге тапсырыңыз. Орам материалдарын қайта өңдеуден өткізу үшін тиісті контейнерлерге салыңыз. Электрлік және электроникалық құрылғылардың қалдығын қайта өңдеуден өткізу арқылы, қоршаған ортаға және

адамның денсаулығына зиян келтіретін жағдайларға жол бермеуге өз үлесіңізді қосыңыз. Белгі  салынған құрылғыларды тұрмыстық қалдықтармен бірге тастамаңыз. Өнімді жергілікті қайта өңдеу орталығына өткізіңіз немесе жергілікті мекемеге хабарласыңыз.

СОДЕРЖАНИЕ

1. СВЕДЕНИЯ ПО ТЕХНИКЕ БЕЗОПАСНОСТИ	18
2. УКАЗАНИЯ ПО БЕЗОПАСНОСТИ	19
3. ОПИСАНИЕ ИЗДЕЛИЯ	21
4. ЕЖЕДНЕВНОЕ ИСПОЛЬЗОВАНИЕ	23
5. ПОЛЕЗНЫЕ СОВЕТЫ	25
6. УХОД И ОЧИСТКА	27
7. ПОИСК И УСТРАНЕНИЕ НЕИСПРАВНОСТЕЙ	28
8. УСТАНОВКА	29
9. ТЕХНИЧЕСКИЕ ДАННЫЕ	31

МЫ ДУМАЕМ О ВАС

Благодарим Вас за приобретение прибора Electrolux. Вы выбрали изделие, за которым стоят десятилетия профессионального опыта и инноваций. Уникальное и стильное, оно создавалось с заботой о Вас. Поэтому когда бы Вы ни воспользовались им, Вы можете быть уверены: результаты всегда будут превосходными.

Добро пожаловать в Electrolux!

На нашем веб-сайте Вы сможете:



Найти рекомендации по использованию изделий, руководства по эксплуатации, мастер устранения неисправностей, информацию о техническом обслуживании:
www.electrolux.com



Зарегистрировать свое изделия для улучшения обслуживания:
www.electrolux.com/productregistration



Приобрести дополнительные принадлежности, расходные материалы и фирменные запасные части для своего прибора:
www.electrolux.com/shop

ПОДДЕРЖКА ПОТРЕБИТЕЛЕЙ И СЕРВИСНОЕ ОБСЛУЖИВАНИЕ

Мы рекомендуем использовать оригинальные запчасти.

При обращении в сервис-центр следует иметь под рукой следующую информацию.

Данная информация находится на табличке с техническими данными. Модель, код изделия (PNC), серийный номер.



Внимание / Важные сведения по технике безопасности.



Общая информация и рекомендации



Информация по защите окружающей среды

Право на изменения сохраняется.

1. СВЕДЕНИЯ ПО ТЕХНИКЕ БЕЗОПАСНОСТИ

Перед установкой и эксплуатацией прибора внимательно ознакомьтесь с приложенным руководством. Производитель не несет ответственность за травмы и повреждения, полученные/вызванные неправильной установкой и эксплуатацией. Побойтесь о том, чтобы данное руководство было у Вас под рукой на протяжении всего срока службы прибора.

1.1 Безопасность детей и лиц с ограниченными возможностями



ВНИМАНИЕ!

Существует риск удушья, получения травм или стойких нарушений нетрудоспособности.

- Данный прибор может эксплуатироваться детьми старше 8 лет и лицами с ограниченными физическими, сенсорными или умственными способностями или с недостаточным опытом или знаниями только при условии нахождения под присмотром лица, отвечающего за их безопасность.
- Не позволяйте детям играть с прибором.
- Храните все упаковочные материалы вне досягаемости детей.
- Не подпускайте детей и домашних животных к прибору, когда он работает или остывает. Доступные для контакта части прибора сохраняют высокую температуру.
- Если прибор оснащен функцией «Защита от детей», рекомендуется включить эту функцию.
- Очистка и доступное пользователю техническое обслуживание не должно производиться детьми без присмотра.

1.2 Общие правила техники безопасности

- Прибор и его доступные для контакта части сильно нагреваются во время эксплуатации. Не прикасайтесь к нагревательным элементам.

- Не эксплуатируйте данный прибор с помощью внешнего таймера или отдельной системы дистанционного управления.
- Оставление на варочной панели продуктов, готовящихся на жире или масле, может представлять опасность и привести к пожару.
- Ни в коем случае не пытайтесь залить пламя водой; вместо этого выключите прибор и накройте пламя, например, крышкой или противопожарным одеялом.
- Не используйте варочные панели для хранения каких-либо предметов.
- Не используйте пароочистители для очистки прибора.
- Не следует класть на варочную поверхность металлические предметы, такие, как ножи, вилки, ложки и крышки, так как они могут нагреваться.
- При обнаружении трещин на стеклокерамической панели отключите прибор во избежание поражения электрическим током.
- После использования выключите конфорку ее ручкой управления и не полагайтесь на датчик обнаружения посуды.

2. УКАЗАНИЯ ПО БЕЗОПАСНОСТИ

2.1 Установка



ВНИМАНИЕ!

Установка прибора должна осуществляться только квалифицированным персоналом!

- Удалите всю упаковку.
- Не устанавливайте и не подключайте прибор, если он имеет повреждения.
- Следуйте приложенным к прибору инструкциям по его установке.
- Выдерживайте минимально допустимые зазоры между соседними приборами и предметами мебели.
- Прибор имеет большой вес: не забывайте о мерах предосторожности при его перемещении. Обязательно используйте защитные перчатки.
- Поверхности срезов столешницы необходимо покрыть герметиком во избежание их разбухания под воздействием влаги.
- Защитите днище прибора от пара и влаги.
- Не устанавливайте прибор возле дверей или под окнами. Это позволит избежать падения с прибора кухонной посуды при открывании двери или окна.
- В случае установки прибора над выдвижными ящиками убедитесь, что между днищем прибора и верхним ящиком имеется достаточное для вентиляции пространство.
- Обеспечьте свободный вентиляционный просвет шириной 2 мм между столешницей и передней частью изделия под ней. Гарантия не распространяется на повреждения,

вызванные отсутствием достаточного для вентиляции пространства.

- Дно прибора сильно нагревается. Рекомендуется разместить под прибором пожаробезопасную разделительную прокладку для предотвращения доступа прибора снизу.

Подключение к электросети



ВНИМАНИЕ!

Существует риск пожара и поражения электрическим током.

- Все электрические подключения должны производиться квалифицированным электриком.
- Прибор должен быть заземлен.
- Перед выполнением каких-либо операций по чистке прибора или по уходу за ним его следует отключить от сети электропитания.
- Используйте соответствующий электросетевой кабель.
- Не допускайте спутывания электропроводов.
- При подключении прибора к розеткам, расположенным на близком от него расстоянии, убедитесь, что сетевой шнур или вилка (если это применимо к данному прибору) не касается горячего прибора или горячей посуды.
- Убедитесь в правильности установки прибора. Неплотно зафиксированный сетевой шнур или вилка (если это применимо к данному прибору), которая неплотно держится в розетке, может привести к перегреву контактов.
- Позаботьтесь об установке защиты от поражения электрическим током.
- Сетевой шнур не должен быть туго натянут.
- Следите за тем, чтобы не повредить вилку (если это применимо к данному прибору) и сетевой кабель. Для замены сетевого кабеля обратитесь в сервисный центр или к электрику.
- Прибор должен быть подключен к электросети через устройство, позволяющее отсоединять от сети все контакты. Устройство для изоляции должно обеспечивать расстояние между разомкнутыми контактами не менее 3 мм.
- Следует использовать подходящие размыкающие устройства: предохранительные автоматические выключатели, плавкие предохранители (резьбовые плавкие пред-

охранители следует выкручивать из гнезда), автоматы защиты от тока утечки и пускатели.

2.2 Использование



ВНИМАНИЕ!

Существует риск травмы, ожога или поражения электрическим током.

- Используйте прибор в жилых помещениях.
- Не вносите изменения в параметры данного прибора.
- Не оставляйте прибор без присмотра во время его работы.
- При использовании прибора не касайтесь его мокрыми руками. Не касайтесь прибора, если на него попала вода.
- Не кладите на конфорки столовые приборы или крышки кастрюль. Они могут сильно нагреться.
- После каждого использования выключайте конфорки. Не полагайтесь на детектор наличия посуды.
- Не используйте прибор как столешницу или подставку для каких-либо предметов.
- В случае образования на приборе трещин немедленно отключите его от сети электропитания. Это позволит предотвратить поражение электрическим током.
- Пользователи с имплантированными кардиостимуляторами не должны приближаться к работающему прибору с индукционными конфорками ближе чем на 30 см.



ВНИМАНИЕ!

Существует опасность возгорания или взрыва.

- При нагреве жиры и масла могут выделять легковоспламеняющиеся пары. Не допускайте присутствия открытого пламени и нагретых предметов при использовании для приготовления жиров и масел.
- Образующие сильно нагретым маслом пары могут привести самопроизвольному возгоранию.
- Использованное масло может содержать остатки продуктов, что может привести к его возгоранию при более низких температурах по сравнению с маслом, которое используется в первый раз.
- Не кладите на прибор, рядом с ним или внутрь него легковоспламеняющиеся мате-

риалы или изделия, пропитанные легковоспламеняющимися веществами.



ВНИМАНИЕ!

Существует риск повреждения прибора.

- Не ставьте на панель управления горячую кухонную посуду.
- Не позволяйте жидкости полностью выкипать из посуды.
- Не допускайте падения на поверхность прибора каких-либо предметов или кухонной посуды. Это может привести к ее повреждению.
- Не включайте конфорки без кухонной посуды или с пустой кухонной посудой.
- Не кладите на прибор алюминиевую фольгу.
- Стеклокерамическую поверхность можно поцарапать, передвигая по нему чугунную или алюминиевую посуду, а также посуду с поврежденным дном. При перемещении подобных предметов обязательно поднимайте их с варочной поверхности.

- Во избежание повреждения покрытия варочной панели производите его регулярную очистку.
- Не используйте для очистки прибора подаваемую под давлением воду или пар.
- Протирайте прибор мягкой влажной тряпкой. Используйте только нейтральные моющие средства. Не используйте абразивные средства, царапающие губки, растворители или металлические предметы.

2.4 Утилизация



ВНИМАНИЕ!

Существует опасность травмы или удушья.

- Для получения информации о том, как следует утилизировать данный прибор, обратитесь в местные муниципальные органы власти.
- Отключите прибор от электросети.
- Отрежьте и утилизируйте кабель электропитания.

2.3 Уход и очистка



ВНИМАНИЕ!

Существует риск повреждения прибора.

3. ОПИСАНИЕ ИЗДЕЛИЯ

3.1 Общий обзор

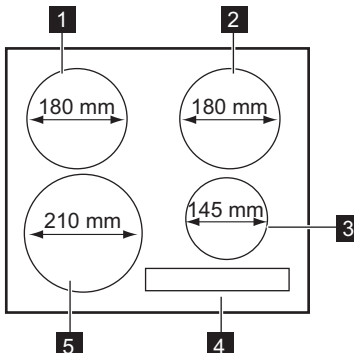

- 1 Индукционная конфорка
- 2 Индукционная конфорка
- 3 Индукционная конфорка
- 4 Панель управления
- 5 Индукционная конфорка

3.2 Функциональные элементы панели управления

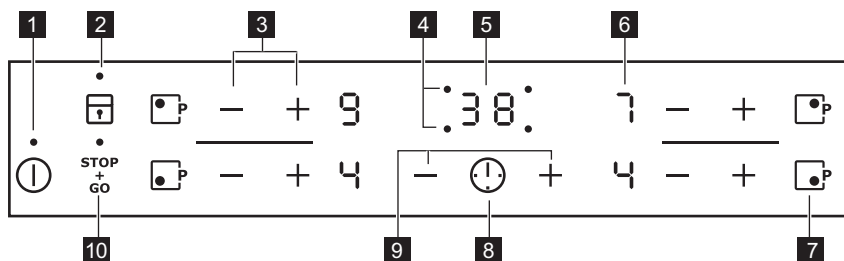

Управление прибором осуществляется с помощью сенсорных полей. Работа функций подтверждается выводом информации на дисплей, а также визуальной и звуковой индикацией.

Сенсорное поле	Функция
1	Включение и выключение прибора.
2	Блокировка/разблокировка панели управления.
3	Увеличение или уменьшение степени нагрева.
4	Индикаторы конфорок, для которых установлен таймер. Отображение конфорки, для которой установлен таймер.
5	Дисплей таймера. Отображение времени в минутах.
6	Индикация мощности нагрева. Отображение значения мощности нагрева.
7	Включение функции «Бустер».
8	Выбор конфорки.
9	Увеличение или уменьшение времени.
10	Включение и выключение функции STOP+GO.

3.3 Индикаторы мощности нагрева

Дисплей	Описание
0	Конфорка выключена.
u	Функция "Поддержание тепла" / STOP+GO включена.
1 - 9 / 2 - 6	Конфорка работает.
A	Включена функция автоматического нагрева.
F	На конфорке находится неподходящая посуда, или она слишком мала, или посуды вообще нет.
E	Возникла неисправность.
H	Конфорка еще не остыла (остаточное тепло).

Дисплей	Описание
	Включена блокировка / функция защиты от детей.
	Включена функция "Бустер".
	Сработала функция автоматического отключения.

3.4 Индикация остаточного тепла



ВНИМАНИЕ!

Опасность ожога из-за остаточного тепла!

Индукционные конфорки создают тепло, необходимое для приготовления пищи, непосредственно в днище установленной на них посуды. Стеклокерамическая поверхность нагревается от тепла кухонной посуды.

4. ЕЖЕДНЕВНОЕ ИСПОЛЬЗОВАНИЕ

4.1 Включение и выключение.

Нажмите на одну секунду на клавишу , чтобы включить или выключить прибор.

4.2 Автоматическое отключение

Данная функция автоматически выключает прибор, если:

- Выключены все конфорки ().
- Не установлена мощность после включения прибора.
- Панель управления чем-либо залита или на ней что-либо находится дольше десяти секунд (сковорода, тряпка и т.п.) Некоторое время звучит звуковой сигнал, после чего прибор выключается. Уберите предмет или протрите панель управления.
- Прибор слишком сильно нагревается (например, когда жидкость в кастрюле выкипает досуха). Перед следующим использованием прибора конфорка должна остыть.
- Используется неподходящая посуда. Загорается значок и через две минуты конфорка автоматически прекращает работу.
- Конфорка не была выключена или не был изменен уровень нагрева. Через некоторое время загорается значок и прибор выключается. См. ниже.
- Соотношение уровня мощности нагрева и времени до автоматического отключения:

- , - — 6 часов
- - — 5 часов
- — 4 часа
- - — 1,5 часа

4.3 Значение мощности нагрева

Нажмите на , чтобы увеличить уровень нагрева. Нажмите на , чтобы уменьшить уровень нагрева. На дисплее отобразится выбранное значение мощности нагрева. Нажмите одновременно на и , чтобы выключить конфорку.

4.4 Автоматический нагрев

Функция автоматического нагрева позволяет сократить время, необходимое для достижения заданной температуры нагрева. Данная функция устанавливает на некоторое время (см. рисунок) максимальную ступень нагрева, а затем уменьшает ее до требуемого уровня. Включение функции автоматического нагрева для заданной конфорки:

1. Нажмите на . На дисплее появится значок .
2. Сразу же нажмите на . На дисплее появится значок .
3. Сразу после этого снова нажимайте на до тех пор, пока на дисплее не отобразится требуемый уровень нагрева. Через три секунды на дисплее отобразится .

Чтобы выключить эту функцию, нажмите на .

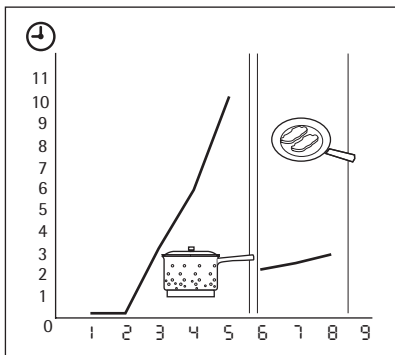

4.5 Клавиша функции «Бустер»

Функция интенсивного нагрева «Бустер» усиливает нагрев на индукционных конфорках. Функция «Бустер» может быть включена на ограниченный период времени (см. Главу «Технические данные»). По истечении этого времени индукционная конфорка автоматически переключается обратно - на максимальный уровень мощности. Чтобы включить эту функцию, нажмите на . При этом загорится . Для отключения функции измените степень нагрева.

4.6 Система управления мощностью

Система управления мощностью делит мощность между двумя конфорками, составляющими единую пару (см. иллюстрацию). Функция «Бустер» увеличивает мощность одной из двух работающих в паре конфорок до максимального уровня. Мощность второй конфорки автоматически уменьшается. В зоне дисплея, относящейся к конфорке, мощность которой снижена, поочередно отображаются два уровня нагрева.

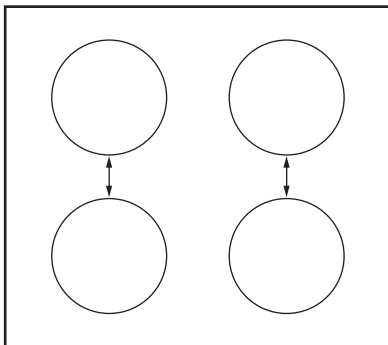

4.7 Таймер

Таймер обратного отсчета

Таймер обратного отсчета используется для отсчета времени работы конфорки за один цикл приготовления.

Выберите конфорку и установите значение таймера.

Мощность нагрева можно выбирать до или после установки таймера.

- **Чтобы выбрать конфорку, выполните следующие операции:** многократным нажатием добейтесь, чтобы на индикаторе отображалась необходимая конфорка.
- **Чтобы включить или изменить параметры таймера, выполните следующие операции:** нажатием кнопок или — на таймере установите время (от **00** до **99** минут). Когда индикатор конфорки начинает медленно мигать, запускается обратный отсчет времени.
- **Отключение таймера:** выберите конфорку с помощью переключателя и нажмите , чтобы отключить таймер. Оставшееся до конца время установится на значении **00**. Индикатор конфорки погаснет.
- **Просмотр оставшегося времени:** выберите конфорку с помощью переключателя . Индикатор конфорки начнет быстро мигать. На дисплее отобразится оставшееся до конца отсчета время.

По истечении заданного времени раздастся звуковой сигнал и начнет мигать **00**. Конфорка отключится.

- **Отключение звука:** нажмите .

Таймер обратного отсчета



Таймер можно использовать в качестве **Таймера обратного отсчета**, когда конфорки не работают. Нажмите . С помощью кнопок или установите значение времени. По истечении заданного времени раздастся звуковой сигнал и начнет мигать **00**.

- **Отключение звука:** нажмите .

4.8 STOP+GO

Функция переводит все работающие конфорки на наименьшую степень нагрева (). При работе функции мощность нагрева изменить нельзя.

Функция  не отключает функцию "Таймер".

- Для включения этой функции нажмите на . Загорится символ .
- Для выключения этой функции нажмите на . Будет выбрана заданная ранее мощность нагрева.

4.9 Блокировка

Во время работы конфорок можно заблокировать панель управления за исключением такого элемента управления, как . Это предотвращает случайное изменение мощности нагрева.

Сначала задайте мощность нагрева.

Для включения этой функции нажмите на .

Символ  загорится и будет гореть в течение 4 секунд.

Таймер продолжит работу.





Для выключения этой функции нажмите на . Будет выбрана заданная ранее мощность нагрева.

При выключении прибора отключается и эта функция.





4.10 Функция защиты от детей

Эта функция предотвращает случайное использование прибора.





Включение функции защиты от детей

- Включите прибор при помощи . **Не давайте никакого уровня мощности нагрева.**
- Нажмите и удерживайте  в течение четырех секунд. Загорится символ .
- Выключите прибор при помощи .

Выключение функции Защита от детей

- Включите прибор при помощи . **Не давайте никакого уровня мощности нагрева.** Нажмите и удерживайте  в течение четырех секунд. Загорится символ .
- Выключите прибор при помощи .

Отмена функции Защита от детей на один цикл приготовления

- Включите прибор при помощи . Загорится символ .
- Нажмите и удерживайте  в течение четырех секунд. **Выберите ступень нагрева в течение 10 секунд.** Прибором можно пользоваться.
- После выключения прибора с помощью  функция защиты от детей включится снова.

5. ПОЛЕЗНЫЕ СОВЕТЫ



ИНДУКЦИОННЫЕ КОНФОРКИ

В индукционных конфорках работает электромагнитное поле, которое очень быстро нагревает посуду.

5.1 Посуда для индукционных конфорок



Устанавливайте на конфорки только посуду, пригодную для использования с индукционными варочными панелями.

Материал посуды

- **подходит:** чугун, сталь, эмалированная сталь, нержавеющая сталь, посуда с многослойным дном (с маркировкой изготовителя соответствующим значком).

- **не подходит:** алюминий, медь, латунь, стекло, керамика, фарфор.

Посуда пригодна для использования на индукционных конфорках, если...

- ... небольшое количество воды очень быстро закипает на конфорке, на которой задана максимальная ступень нагрева.
- ... к дну посуды притягивается магнит.



Дно посуды должно быть как можно более толстым и плоским.

Размеры посуды: в определенных пределах индукционные конфорки приспособляются к размерам дна посуды.

5.2 Шум во время работы

Если Вы услышали

- потрескивание: при использовании посуды, изготовленной из нескольких материалов (многослойное дно).
- свист: Вы пользуетесь одной или несколькими конфорками с заданными для них высокими уровнями мощности, а посуда изготовлена из нескольких материалов (многослойное дно).
- гул: Вы используете высокие уровни мощности.
- пощелкивание: происходят электрические переключения.
- шипение, жужжание: работает вентилятор.

Наличие шумов является нормальным явлением и не означает, что прибор неисправен.

5.3 Экономия электроэнергии



Как сберечь электроэнергию

- По возможности всегда накрывайте посуду крышкой.
- Прежде чем включать конфорку, поставьте на нее посуду.

- Используйте остаточное тепло для поддержания пищи в горячем состоянии или для растапливания продуктов.



Энергоэффективность конфорок.

Энергоэффективность конфорки зависит от диаметра кухонной посуды. Посуда с дном, размер которого меньше минимально допустимого, получает лишь часть энергии, излучаемой конфоркой. Сведения о минимально допустимых диаметрах посуды приведены в Главе «Технические данные».

5.4 Примеры приготовления

Соотношение установки мощности и энергопотребления конфорки не является линейным.

При увеличении мощности нагрева потребление конфоркой электроэнергии возрастает не в одинаковой пропорции.

Это означает, что на средней ступени нагрева конфорка потребляет менее половины от своей номинальной мощности.



Приведенные в таблице данные являются ориентировочными.

Мощность нагрева	Назначение:	Время	Советы	Номинальная потребляемая мощность
1	Сохранение приготовленных блюд теплыми	по мере необходимости	Готовьте под крышкой	3 %
1 - 2	Голландский соус, растапливание: сливочного масла, шоколада, желатина	5 - 25 мин	Время от времени перемешивайте	3 – 5 %
1 - 2	Сгущение: взбитый омлет, запеченные яйца	10 - 40 мин	Готовьте под крышкой	3 – 5 %
2 - 3	Приготовление риса и молочных блюд на медленном огне, разогрев готовых блюд	25 - 50 мин	Добавьте воды в количестве как минимум вдвое превышающим количество риса. Молочные блюда время от времени помешивайте.	5 – 10 %
3 - 4	Приготовление на пару овощей, рыбы, мяса	20 - 45 мин	Добавьте несколько столовых ложек жидкости	10 – 15 %

Мощность нагрева	Назначение:	Время	Советы	Номинальная потребляемая мощность
4 - 5	Приготовление картофеля на пару	20 - 60 мин	Используйте макс. ¼ л воды на 750 г картофеля	15 – 21 %
4 - 5	Приготовление значительных объемов пищи, рагу и супов	60 - 150 мин	До 3 л жидкости плюс ингредиенты	15 – 21 %
6 - 7	Легкое обжаривание: эскалопы, «кордон блю» из телятины, котлеты, отбивные, сосиски, печень, заправка из муки, яйца, блины, пончики	по готовности	Перевернуть по истечении половины времени приготовления	31 – 45 %
7 - 8	Сильная обжарка, картофельные оладьи, стейки из филе говядины, стейки	5 - 15 мин	Перевернуть по истечении половины времени приготовления	45 – 64 %
9	Кипячение воды, отваривание макаронных изделий, обжаривание мяса (гуляш, жаркое в горшочках), обжаривание картофеля во фритюре			100 %
	Кипячение большого количества воды. Включена функция «Бустер».			

6. УХОД И ОЧИСТКА

Прибор необходимо очищать от загрязнений после каждого использования.

Следите за тем, чтобы днище приспособления всегда было чистым.





Царапины или темные пятна на стеклокерамике не влияют на работу прибора.

Удаление загрязнений:

- **Удаляйте немедленно:** расплавленную пластмассу, полиэтиленовую пленку и пищевые продукты, содержащие сахар. Иначе загрязнения могут привести к повреждению прибора. Используйте специальный скребок для стекла. Расположите скребок под острым углом к стеклянной поверхности и двигайте его по этой поверхности.
- **Удаление загрязнений производителем только после того, как прибор полностью остынет:** известковые пятна, водные разводы, капли жира, блестящие белесые пятна с металлическим отливом. Используйте специальные средства для очистки поверхностей из стеклокерамики или нержавеющей стали.
2. Прибор следует чистить влажной тканью с небольшим количеством моющего средства.
3. По завершении **насухо вытрите прибор чистой тряпкой.**

7. ПОИСК И УСТРАНЕНИЕ НЕИСПРАВНОСТЕЙ

Неисправность	Возможная причина	Решение
Прибор не включается или не работает.		Повторно включите прибор и менее, чем за 10 секунд, установите уровень нагрева.
	Было нажато одновременно два или более сенсорных поля.	Следует нажимать только на одно сенсорное поле.
	Включена функция STOP+GO.	См. Главу «Ежедневное использование».
	На панель управления попала вода или капли жира.	Протрите панель управления.
Выдается звуковой сигнал, после чего прибор выключается. Выключенный прибор выдает звуковой сигнал.	На одно или более сенсорных полей был положен посторонний предмет.	Удалите посторонний предмет с сенсорных полей.
Затем прибор выключится.	На сенсорном поле ① оказался посторонний предмет.	Удалите посторонний предмет с сенсорного поля.
Не включается индикатор остаточного тепла.	Конфорка не нагрелась, поскольку работала в течение слишком короткого времени.	Если конфорка проработала достаточно долго и должна была нагреться, обратитесь в сервисный центр.
Не работает функция автоматического нагрева.	Конфорка еще горячая.	Дайте конфорке как следует остыть.
	Установлен максимальный уровень мощности нагрева.	Максимальный уровень мощности нагрева имеет ту же мощность, которая выдается при включении функции автоматического нагрева.
На дисплее чередуются два разных уровня нагрева.	Работает система управления мощностью.	См. «Система управления мощностью».
Сенсорные поля нагреваются.	Посуда слишком большая, или Вы поставили ее слишком близко к элементам управления.	При использовании большой посуды ставьте ее на задние конфорки.
Высвечивается символ  .	Сработала функция автоматического отключения.	Выключите прибор и снова включите его.
Высвечивается символ  .	Включена функция «Блокировка» или функция «Защита от детей».	См. Главу «Ежедневное использование».
Высвечивается символ  .	На конфорке отсутствует посуда.	Поставьте на конфорку посуду.

Неисправность	Возможная причина	Решение
	Неподходящий тип посуды.	Используйте подходящую посуду.
	Диаметр дна посуды слишком мал для данной конфорки.	Переместите посуду на конфорку меньшего размера.
Загорится символ  и цифра.	Произошла ошибка в работе прибора.	На некоторое время отключите прибор от сети электропитания. Отключите автоматический прерыватель домашней электросети. Затем восстановите подключение. Если индикатор  загорится снова, обратитесь в сервисный центр.
Высвечивается символ  .	Произошла ошибка в работе прибора в результате выкипания воды в посуде. Сработала защита от перегрева конфорок и система автоматического отключения.	Выключите прибор. Снимите горячую посуду. Затем примерно через 30 секунд снова включите конфорку. Если причиной неисправности была кухонная посуда, сообщение о неисправности исчезнет с дисплея. Индикация остаточного тепла при этом может оставаться на дисплее. Дайте посуде как следует остыть и проверьте, подходит ли она для использования с прибором, сверившись с разделом «Посуда для индукционных конфорок».

Если с помощью указанных выше способов неисправность устранить не удалось, обратитесь в магазин или в сервисный центр. Сообщите сведения, указанные на табличке с техническими данными, код стеклокерамики, состоящий из трех цифр (он указан в углу стеклянной панели), и появляющееся сообщение об ошибке.

Убедитесь, что прибор эксплуатировался правильно. Если Вы неправильно эксплуатировали прибор, техническое обслуживание, предоставляемое специалистами сервисного центра или продавца, будет платным, даже если срок гарантии еще не истек. Инструкции по техническому обслуживанию и условиям гарантии приведены в гарантийном буклете.

8. УСТАНОВКА



ВНИМАНИЕ!

См. Главу «Сведения по технике безопасности».



Перед установкой

Перед установкой прибора перепишите с таблички с техническими данными все сведения, перечисленные ниже. Табличка с техническими данными находится на нижней части корпуса прибора.

- Модель

- Номер изделия (PNC)
- Серийный номер

8.1 Встраиваемые приборы

- Эксплуатация встраиваемых приборов разрешена только после их монтажа в мебель, предназначенную для встраиваемых приборов и отвечающую необходимым стандартам.

8.2 Сетевой кабель

- Прибор поставляется с сетевым шнуром.
- Поврежденный кабель питания следует заменить специальным кабелем (тип H05BB-F, рассчитанный на максимальную температуру 90°C или выше). Обратитесь в местный сервисный центр.

8.3 Сборка

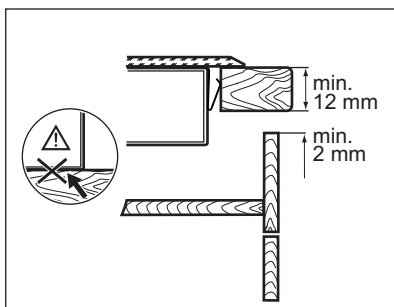
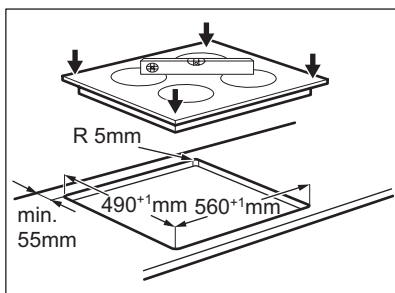
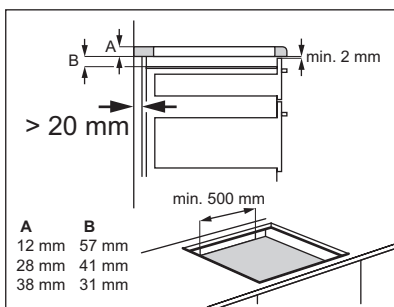
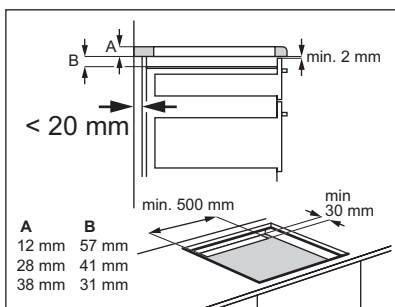
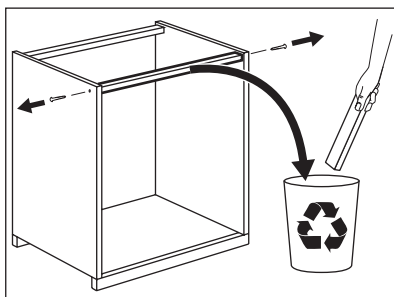
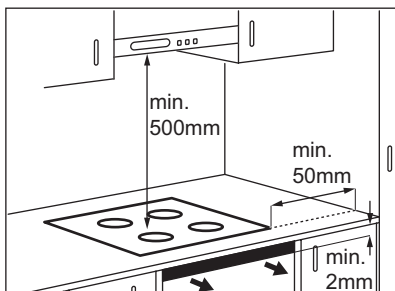

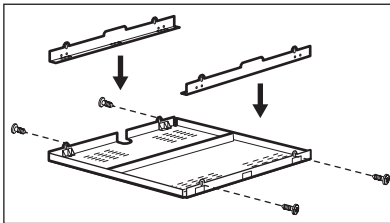
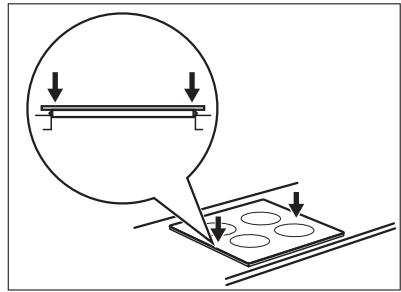
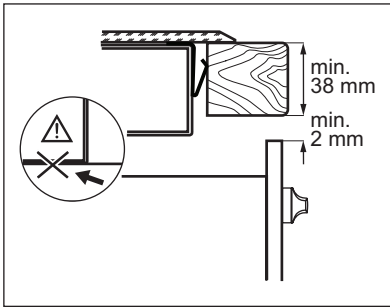

В случае использования защитного короба (дополнительная принадлежность¹⁾), фронтальный 2-мм вентиляционный зазор и защита пола под прибором не являются обязательными.

В случае установки прибора над духовым шкафом использование защитного экрана невозможно.

¹⁾ В ряде стран защитный короб может отсутствовать в списке доступных дополнительных принадлежностей. Обратитесь к своему поставщику.

9. ТЕХНИЧЕСКИЕ ДАННЫЕ

Modell EHN56340FK
 Тип 58 GAD D5 AU
 Induction 7.4 кВт
 Ser.Nr.
 ELECTROLUX

Prod.Nr. 949 596 158 00
 220 - 240 В 50 - 60 Гц
 Made in Germany
 7.4 кВт



Мощность конфорок

Конфорка	Номинальная мощность (Макс. мощность нагрева) [Вт]	При работе функции «Бустер» [Вт]	Максимальное время работы функции «Бустер» [мин]	Минимальный диаметр кухонной посуды [мм]
Задняя правая — 180 мм	1800 Вт	2800 Вт	10	145
Передняя правая — 145 мм	1400 Вт	2500 Вт	4	125

Конфорка	Номинальная мощность (Макс. мощность нагрева) [Вт]	При работе функции «Бустер» [Вт]	Максимальное время работы функции «Бустер» [мин]	Минимальный диаметр кухонной посуды [мм]
Задняя левая —180 мм	1800 Вт	2800 Вт	10	145
Передняя левая —210 мм	2300 Вт	3700 Вт	10	180

Мощность конфорок может незначительно отличаться от приведенных в таблице данных.

Она может варьироваться в зависимости материала и размеров кухонной посуды.

10. ОХРАНА ОКРУЖАЮЩЕЙ СРЕДЫ

Материалы с символом  следует сдавать на переработку. Положите упаковку в соответствующие контейнеры для сбора вторичного сырья.

Принимая участие в переработке старого электробытового оборудования, Вы помогаете защитить окружающую среду и

здоровье человека. Не выбрасывайте вместе с бытовыми отходами бытовую технику, помеченную символом . Доставьте изделие на местное предприятие по переработке вторичного сырья или обратитесь в свое муниципальное управление.



Дата производства данного изделия указана в серийном номере (serial number), где первая цифра номера соответствует последней цифре года производства, вторая и третья цифры номера – порядковому номеру недели. Например, серийный номер 11012345 означает, что изделие произведено на десятой неделе 2011 года.

ЗМІСТ

1. ІНФОРМАЦІЯ З ТЕХНІКИ БЕЗПЕКИ	34
2. ІНСТРУКЦІЇ З ТЕХНІКИ БЕЗПЕКИ	35
3. ОПИС ВИРОБУ	37
4. ЩОДЕННЕ КОРИСТУВАННЯ	38
5. КОРИСНІ ПОРАДИ	41
6. ДОГЛЯД ТА ЧИСТКА	43
7. УСУНЕННЯ ПРОБЛЕМ	43
8. УСТАНОВКА	45
9. ТЕХНІЧНА ІНФОРМАЦІЯ	47

МИ ПРО ВАС ДУМАЄМО

Дякуємо за покупку приладу Electrolux. Ви обрали продукт, який втілює в собі десятки років професійного досвіду та інновацій. Оригінальний та стильний, він був розроблений з думкою про вас. Тому щоразу, коли ви ним користуєтесь, ви можете бути впевнені в отриманні гарних результатів.

Ласкаво просимо в світ Electrolux.

Звертайтеся на наш веб-сайт:



Поради з використання, брошури, інструкції з усунення несправностей, сервісна інформація:
www.electrolux.com



Зареєструйте виріб, щоб отримати покращене обслуговування:
www.electrolux.com/productregistration



Придбання приладдя, витратних матеріалів та оригінальних запчастин для вашого приладу:
www.electrolux.com/shop

РОБОТА З КЛІЄНТАМИ ТА СЕРВІСНЕ ОБСЛУГОВУВАННЯ

Рекомендується використовувати оригінальні запчастини.

При звертанні до сервісного центру необхідно мати наступну інформацію.

Її можна знайти на табличці з технічними даними. Модель, номер виробу, серійний номер.



Увага! Важлива інформація з техніки безпеки.



Загальна інформація та рекомендації



Екологічна інформація

Може змінитися без оповіщення.

1. ІНФОРМАЦІЯ З ТЕХНІКИ БЕЗПЕКИ

Перед установкою та експлуатацією приладу слід уважно прочитати інструкцію користувача. Виробник не несе відповідальності за пошкодження, що виникли через неправильне встановлення або експлуатацію. Інструкції з користування приладом слід зберігати з метою користування в майбутньому.

1.1 Безпека дітей і вразливих осіб



Попередження!

Існує ризик задушення, ушкоджень чи втрати працездатності.

- Цей прилад можуть використовувати діти віком від 8 років та особи з обмеженими фізичними, сенсорними чи розумовими здібностями або недостатнім досвідом і знаннями, якщо такі особи перебувають під наглядом відповідальної за їх безпеку людини.
- Не дозволяйте дітям гратися з приладом.
- Пакувальні матеріали слід тримати в недоступному для дітей місці.
- Не допускайте дітей та домашніх тварин до приладу під час його роботи чи охолодження. Доступні частини гарячі.
- Якщо прилад оснащено захистом від доступу дітей, рекомендується його увімкнути.
- Не можна доручати чищення або технічне обслуговування дітям без відповідного нагляду.

1.2 Загальні правила безпеки

- Прилад і його доступні поверхні нагріваються під час використання. Не торкайтеся до нагрівальних елементів.
- Не використовуйте для керування приладом зовнішній таймер або окрему систему дистанційного керування.
- Залишений без нагляду процес готування на варильній поверхні з використанням жиру чи олії може спричинити пожежу.

- Не намагайтеся загасити вогонь водою. Натомість вимкніть прилад і накрийте чимось вогонь, наприклад кришкою або протипожежним покривалом.
- Не зберігайте речі на варильних поверхнях.
- Не використовуйте пароочишувач для чищення приладу.
- Металеві предмети (наприклад, ножі, виделки, ложки та кришки) не можна класти на варильну поверхню, оскільки вони можуть нагрітися.
- Якщо склокерамічна поверхня трісне, вимкніть прилад, щоб уникнути електрошоку.
- Після користування елементом варильної поверхні вимкніть його за допомогою відповідної ручки. Не покладайтеся на детектор посуду.

2. ІНСТРУКЦІЇ З ТЕХНІКИ БЕЗПЕКИ

2.1 Установка



Попередження!

Цей пристрій повинен встановлювати лише кваліфікований фахівець.

- Зніміть усі пакувальні матеріали.
- Не встановлюйте і не використовуйте пошкоджений прилад.
- Дотримуйтеся інструкцій з установки, що входять у комплект разом із приладом.
- Дотримуйтеся вимог щодо мінімальної відстані до інших приладів чи предметів.
- Прилад важкий, тому будьте обережні, пересуваючи його. Обов'язково одягайте захисні рукавички.
- Захистіть зрізи за допомогою ущільнювального матеріалу, щоб запобігти проникненню вологи, яка викликає набухання.
- Захистіть дно приладу від пари та вологи.
- Не встановлюйте прилад біля дверей або під вікном. Це допоможе запобігти падінню гарячого посуду з приладу під час відкритті дверей чи вікна.
- У разі встановлення приладу над шухлядами переконайтесь у наявності достатнього

простору для циркуляції повітря між дном приладу та верхньою шухлядою.

- Залиште відкритим вентиляційний отвір розміром 2 мм між робочою поверхнею та розміщеною під нею передньою частиною приладу. Гарантія не покриває збитки, викликані відсутністю належної вентиляції.
- Дно приладу може нагріватися. Рекомендується встановити розділювальну вогнетривку панель під приладом, щоб захистити доступ до дна.

Підключення до електромережі



Попередження!

Існує ризик займання чи ураження електричним струмом.

- Всі роботи з підключення до електричної мережі мають виконуватися кваліфікованим електриком.
- Прилад повинен бути заземленим.
- Перш ніж виконувати будь-які операції, переконайтесь, що прилад від'єднаний від електромережі.
- Користуйтеся належним мережевим електрокабелем.
- Стежте за тим, щоб проводи живлення не заплутувалися.

- Переконайтеся, що кабель живлення або штепсель (якщо є) не торкаються гарячого приладу або посуду під час підключення приладу до розташованої поруч розетки.
- Переконайтеся у правильному встановленні приладу. Незакріплений або неправильно розташований кабель живлення або штепсель (якщо є) можуть призвести до значного нагрівання роз'ємів.
- Переконайтеся, що встановлено захист від ураження електричним струмом.
- Зменште розтягування кабелю.
- Під час встановлення приладу пильнуйте, щоб не пошкодити кабель живлення і штепсель (якщо є). Для заміни пошкодженого кабелю слід звернутися у сервісний центр або до електрика.
- Електричне підключення повинно передбачати наявність ізолюючого пристрою для повного відключення від електромережі. Зазор між контактами ізолюючого пристрою має становити не менше 3 мм.
- Використовуйте лише належні ізолюючі пристрої, а саме: лінійні роз'єднувачі, запобіжники (гвинтові запобіжники слід викрутити з патрона), реле захисту від замикання на землю і контактори.

2.2 Експлуатація



Попередження!

Існує небезпека травмування, опіків та ураження електричним струмом.

- Цей прилад призначено для побутового застосування.
- Не змінюйте технічні характеристики приладу.
- Не залишайте прилад без нагляду під час користування ним.
- Під час роботи з приладом руки не повинні бути мокрими або вологими. Не користуйтеся приладом, якщо він контактує з водою.
- Не кладіть столові прибори або кришки кастрюль на зони нагрівання. Вони можуть нагрітись.
- Після кожного використання вимикайте зони нагрівання. Не покладайтеся на детектор посуду.
- Не використовуйте прилад як робочу поверхню або як поверхню для зберігання речей.
- Якщо на поверхні приладу з'явилися тріщини, негайно від'єднайте його від електромережі.

режі. Це попередить ураження електричним струмом.

- Користувачі з імплантованим кардіостимулятором мають дотримуватися мінімальної відстані 30 см від індукційних зон нагрівання під час роботи приладу.



Попередження!

Існує небезпека вибуху або пожежі.

- При нагріванні жирів та олії можуть вивільнятися займісті пари. Готуючи з використанням жирів та олії, тримайте їх осторонь від відкритого вогню або гарячих об'єктів.
- Пари, які виділяє дуже гаряча олія, можуть спричинити спонтанне загоряння.
- Використана олія, що містить залишки їжі, може спричинити пожежу за нижчої температури, ніж олія, яка використовується вперше.
- Не кладіть займісті речовини чи предмети, змочені в займістих речовинах, усередину приладу, поряд з ним або на нього.



Попередження!

Існує ризик пошкодження приладу.

- Не ставте гарячий посуд на панель керування.
- Не допускайте, щоб із посуду випаровувалася вся рідина.
- Пильнуйте, щоб сторонні предмети чи посуд не падали на прилад. Це може призвести до пошкодження поверхні.
- Не вмикайте зони нагрівання, якщо на них немає посуду або посуд порожній.
- Не кладіть алюмінієву фольгу на прилад.
- Кухонний посуд із чавуну, алюмінію або з пошкодженим дном може подряпати скло-кераміку. Піднімайте такий посуд, якщо потрібно переставити його в інше місце на варильній поверхні.

2.3 Догляд і чищення



Попередження!

Існує ризик пошкодження приладу.

- Регулярно очищуйте прилад для попередження погіршення матеріалу поверхні.
- Не використовуйте воду з пульверизатора або пар для чищення приладу.
- Протріть прилад вологою м'якою ганчіркою. Застосовуйте лише нейтральні миючі засоби. Не застосовуйте абразивні засоби,

абразивні серветки, розчинники та металеві предмети.

- Відключіть прилад від електромережі.
- Відріжте кабель живлення і викиньте його.

2.4 Утилізація



Попередження!

Існує небезпека травмування або задушення.

- Щоб отримати інформацію про належну утилізацію приладу, слід звернутися до органів муніципальної влади.

Цей продукт по змісту небезпечних речовин відповідає вимогам Технічного регламенту обмеження використання деяких небезпечних речовин в електричному та електронному обладнанні (постанова Кабінета Міністрів України №1057 від 3 грудня 2008р.)

3. ОПИС ВИРОБУ

3.1 Загальний огляд

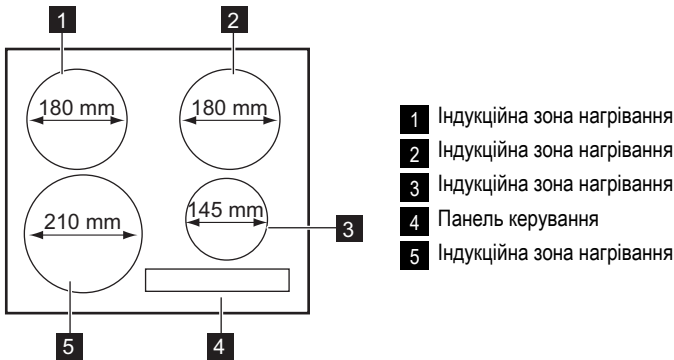

3.2 Структура панелі керування

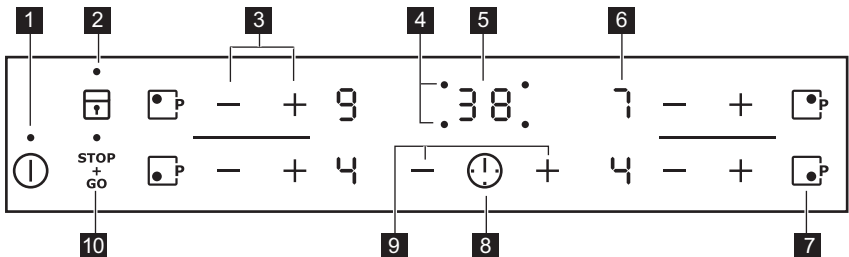

Керування роботою приладу здійснюється за допомогою сенсорних кнопок. Символи на дисплеї, індикатори та звукові сигнали вказують, яка функція працює.

Сенсорна кнопка	Функція
1	Увімкнення та вимкнення приладу.

	Сенсорна кнопка	Функція
2		Блокування та розблокування панелі керування.
3	+ / -	Збільшення або зменшення ступеня нагріву.
4	Індикатори таймера для зон нагрівання.	Показують, для якої зони встановлюється час.
5	Дисплей таймера.	Показує час у хвилинах.
6	Дисплей ступеня нагріву.	Відображення ступеня нагріву.
7		Увімкнення функції додаткової потужності.
8		Вибір зони нагрівання.
9	+ / -	Збільшення або зменшення часу.
10		Увімкнення та вимкнення функції STOP+GO.

3.3 Відображення ступеня нагріву

Дисплей	Опис
	Зону нагрівання вимкнено.
	Працює функція «Підтримання страви теплою» / STOP+GO.
	Зону нагрівання увімкнено.
	Працює функція автоматичного нагрівання.
	Посуд невідповідний, надто малий або на зоні нагрівання немає посуду.
	Виникла несправність.
	Зона нагрівання ще гаряча (залишкове тепло).
	Блокування / працює пристрій захисту від доступу дітей.
	Працює функція додаткової потужності.
	Спрацювало автоматичне вимикання.

3.4 Індикатор залишкового тепла



Попередження!

Небезпека опіку залишковим теплом!

Тепло для готування їжі генерується індукційними зонами нагрівання безпосередньо в дні посуду. Склокераміка нагрівається теплом від посуду.

4. ЩОДЕННЕ КОРИСТУВАННЯ

4.1 Увімкнення і вимкнення

Торкніться і утримуйте впродовж 1 секунди, щоб увімкнути або вимкнути прилад.

4.2 Автоматичне вимкнення

Функція автоматично вимикає прилад у таких випадках.

- Всі зони нагрівання вимкнено ().

- Після увімкнення приладу не виконувалось налаштування ступеня нагріву.
- Ви щось налили або поклали на панель керування (каструлю, ганчірку тощо) більш ніж на 10 секунд. Пролунає звуковий сигнал, і прилад вимкнеться. Приберіть сторонній предмет або очистіть панель керування.
- Прилад занадто нагрівається (це може статися, наприклад, після википання усієї води в каструлі). Перш ніж знову користуватися приладом, зачекайте, поки зона нагрівання охолоне.
- Використовується невідходящий посуд. Загорасться символ **[F]**, і через 2 хвилини зона нагрівання автоматично вимкнеться.
- Ви не вимикаєте зону нагрівання і не змінюєте ступінь нагріву. Через певний час загорасться символ **[—]**, і прилад вимикається. Див. нижче.
- Зв'язок між ступенем нагріву і часом автоматичного вимкнення приладу:
 - **[0]**, **[1]** - **[2]** — 6 годин
 - **[3]** - **[4]** — 5 годин
 - **[5]** — 4 години
 - **[6]** - **[9]** — 1,5 години

4.3 Встановлення ступеня нагріву

Щоб збільшити ступінь нагріву, торкніться сенсорної кнопки **+**. Щоб зменшити ступінь нагріву, торкніться сенсорної кнопки **—**. Ступінь нагріву відображається на дисплеї. Торкніться одночасно **+** і **—**, щоб вимкнути зону нагрівання.

4.4 Автоматичне нагрівання

Якщо активувати функцію автоматичного нагрівання, прилад швидше досягне необхідного ступеня нагріву. Ця функція на певний час встановлює найвищий ступінь нагріву (див. графік), а потім знижує його до необхідного рівня.

Щоб увімкнути функцію «Автоматичне нагрівання» для зони нагрівання, виконайте такі дії:

1. Торкніться **[P]**. На дисплеї з'являється символ **[P]**.
2. Одразу торкніться **+**. На дисплеї з'являється символ **[H]**.

3. Одразу торкніться — декілька разів, доки не відобразиться потрібний ступінь нагріву. Через 3 секунди на дисплеї з'явиться символ **[H]**.

Щоб вимкнути функцію, торкніться **+**.

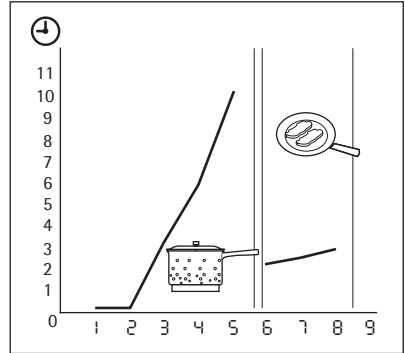

4.5 Функція додаткової потужності

Функція додаткової потужності забезпечує індукційні зони нагрівання додатковою потужністю. Функцію додаткової потужності можна увімкнути на обмежений період часу (див. розділ «Технічні дані»). Після цього індукційна зона нагрівання автоматично перемикається на найвищий ступінь нагрівання. Щоб увімкнути цю функцію, торкніться кнопки **[P]**, після чого засвітиться індикатор **[P]**. Щоб вимкнути функцію, змініть ступінь нагрівання.

4.6 Керування потужністю

Функція керування потужністю розподіляє потужність між двома парними зонами нагрівання (див. малюнок). Функція додаткової потужності збільшує потужність до максимального рівня для однієї з парних зон нагрівання. Потужність другої зони нагрівання автоматично знижується. Відображення ступеня нагрівання зон зі зниженою потужністю по черзі змінюється.

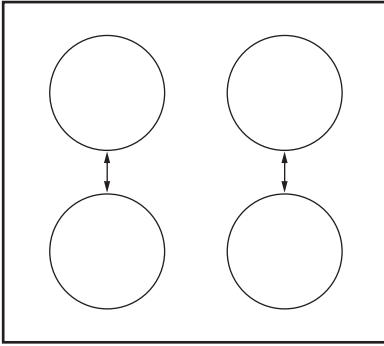

4.7 Таймер

Таймер зворотного відліку часу

Користуйтеся таймером зворотного відліку часу, щоб встановити час, упродовж якого працюватимуть зони нагрівання, для одного сеансу роботи.

Встановлюйте таймер після того, як виберете зону нагрівання.

Ступінь нагріву можна встановити до або після налаштування таймера.

- **Вибір зони нагрівання:** торкніться кнопки декілька разів, доки не засвітиться індикатор потрібної зони нагрівання.
- **Щоб увімкнути таймер або змінити його налаштування, виконайте такі дії.** Торкніться на таймері або , щоб встановити час (00 - 99 хвилин). Коли індикатор зони нагрівання починає блимати повільніше, відбувається зворотний відлік часу.
- **Щоб вимкнути таймер, виконайте такі дії.** Виберіть зону нагрівання за допомогою і торкніться , щоб вимкнути таймер. Час, що залишився, відраховується назад до значення 00. Індикатор зони нагрівання згасне.
- **Щоб дізнатися, скільки часу залишилося,** виберіть зону нагрівання за допомогою . Індикатор зони нагрівання почне швидко блимати. На дисплеї відобразиться час, що залишився.

Коли час збіжить, пролунає звуковий сигнал і почне мигітти 00. Зона нагрівання вимкнеться.

- **Щоб вимкнути звуковий сигнал:** торкніться .

Таймер зворотного відліку

Коли зони нагрівання не працюють, таймер можна використовувати у якості **таймера зворотного відліку**. Торкніться . Торкніться або , щоб встановити час. Коли час збіжить, пролунає звуковий сигнал і почне блимати 00.

- **Щоб вимкнути звуковий сигнал:** торкніться .

4.8 STOP+GO

Функція налаштовує всі зони нагрівання, які працюють, на режим найнижчої температури ().

Коли працює , ви не можете змінювати ступінь нагріву.

Функція не припиняє роботу функції «Таймер».

- **Щоб увімкнути** цю функцію, торкніться . Засвітиться символ .
- **Щоб вимкнути** цю функцію, торкніться . Вмикається ступінь нагріву, встановлений попередньо.

4.9 Блокування

Під час роботи зони нагрівання можна заблокувати панель управління, але не . Це запобігає випадковій зміні встановленого ступеня нагріву.

Спочатку встановіть ступінь нагріву.

Щоб увімкнути цю функцію, торкніться .

Символ світитиметься протягом 4 секунд. Таймер залишається увімкненим.

Щоб вимкнути цю функцію, торкніться .

Вмикається ступінь нагріву, встановлений попередньо.

При вимкненні приладу, ця функція також вмикається.

4.10 Пристрій захисту від доступу дітей





Ця функція запобігає випадковому вмиканню приладу.

Увімкнення захисту від доступу дітей



- Увімкніть прилад за допомогою . Не встановлюйте ступінь нагріву.
- Торкніться на 4 секунди. Засвітиться символ .



- Вимкніть прилад за допомогою .

Вимкнення захисту від доступу дітей

- Увімкніть прилад за допомогою . **Не встановлюйте ступінь нагріву.** Торкніться  на 4 секунди. Засвітиться символ .
- Вимкніть прилад за допомогою .

Скасування захисту від доступу дітей на один сеанс готування

- Увімкніть прилад за допомогою . Засвітиться символ .

- Торкніться  на 4 секунди. **Встановіть ступінь нагріву не пізніше ніж через 10 секунд.** Прилад працюватиме.
- Коли прилад буде вимкнено за допомогою , блокування від доступу дітей діятиме знову.

5. КОРИСНІ ПОРАДИ



ІНДУКЦІЙНІ ЗОНИ НАГРІВАННЯ

Тепло дуже швидко генерується індукційними зонами нагрівання безпосередньо в посуді завдяки сильному електромагнітному полю.

5.1 Посуд для індукційних зон нагрівання



Користуйтеся посудом, який підходить для індукційних зон нагрівання.

Матеріал посуду

- **придатний:** чавун, сталь, емальована сталь, іржостійка сталь, посуд із багатошаровим дном (позначений виробником як відповідний).
- **непридатний:** алюміній, мідь, латунь, скло, кераміка, порцеляна.

Кухонний посуд придатний для індукційної плити, якщо...

- ... невелика кількість води швидко закипає в посуді на зоні нагрівання, для якої встановлено найвищий ступінь нагріву.
- ... до дна посуду притягується магніт.



Дно посуду має бути якомога товстішим та рівнішим.

Розміри посуду: індукційні зони нагрівання до певної міри автоматично пристосовуються до розміру дна посуду.

5.2 Шуми під час роботи

Якщо чути

- **потріскування:** посуд виготовлено з різних матеріалів (складається з багатьох шарів).
- **посвистування:** увімкнено одну чи дві зони нагрівання на високому рівні потужності, а посуд виготовлено з різних матеріалів (складається з багатьох шарів).
- **гудіння:** встановлено високий рівень потужності.
- **кляцання:** виконується вмикання або вимикання функцій.
- **шипіння,** шум працює вентилятор.

Такі шуми є нормальними і не є ознакою жодних несправностей.

5.3 Енергозбереження



Як заощаджувати електроенергію

- По можливості завжди накривайте посуд кришкою.
- Ставте кухонний посуд на зону нагрівання до її вмикання.
- Залишкове тепло можна використовувати для підтримання страви теплою або для її розтоплення.



Ефективність зони нагрівання

Ефективність зони нагрівання залежить від діаметра посуду. Посуд, у якого діаметр менший від мінімального, отримує лише частину енергії, що виробляється зоною нагрівання. Мінімальні діаметри див. у розділі «Технічні дані».

5.4 Приклади застосування

Співвідношення між ступенем нагрівання та споживанням електроенергії зоною нагрівання не є лінійним.

Збільшення ступеня нагрівання не є пропорційним збільшенню споживання електроенергії зоною нагрівання.

Це означає, що зона нагрівання із середнім ступенем нагрівання використовує менш ніж половину своєї потужності.



Дані, наведені у таблиці, є орієнтовними.

Ступінь нагріву	Призначення	Час	Поради	Номінальне споживання електроенергії
 1	Підтримання приготовленої страви теплою	залежно від потреби	Накривайте посуд кришкою	3 %
1 - 2	Приготування голландського соусу, розтоплення масла, шоколаду, желатину	5-25 хв.	Час від часу помішуйте	3 – 5 %
1 - 2	Загущування: пишний омлет, яєчня	10-40 хв.	Готуйте під кришкою	3 – 5 %
2 - 3	Приготування рису та страв на основі молока, розігрівання готових страв	25-50 хв.	Додайте до рису щонайменше вдвічі більше рідини, молочні страви час від часу перемішуйте	5 – 10 %
3 - 4	Готування овочів, риби, м'яса на парі	20-45 хв.	Додайте кілька столових ложок рідини	10 – 15 %
4 - 5	Готування картоплі на парі	20-60 хв.	Додавайте максимум ¼ л води на 750 г картоплі	15 – 21 %
4 - 5	Приготування великої кількості їжі, звичайних та густих супів	60-150 хв.	До 3 л рідини плюс інгредієнти	15 – 21 %
6 - 7	Легке підсмажування шніцелів, кордон блю, відбивних, фрикадельок, сардельок, печінки, борошняної підливки, яєць, налисників, пампушок	залежно від потреби	Через половину заданого часу переверніть	31 – 45 %
7 - 8	Інтенсивне смаження дєрунів, філе, стейків	5-15 хв.	Через половину заданого часу переверніть	45 – 64 %
9	Кип'ятіння води, готування макаронів, обсмажування м'яса (гуляш, тушковане м'ясо), приготування картоплі фри			100 %
 P	Кип'ятіння великої кількості води. Вмикається функція додаткової потужності.			

6. ДОГЛЯД ТА ЧИСТКА

Чистіть прилад після кожного використання. Дно гриля має бути завжди чистим.









Подряпини або темні плями на скло-кераміці не впливають на роботу приладу.

Щоб видалити забруднення:

- **Негайно видаляйте такі типи забруднень:** розплавлену пластмасу й полімерну плівку, залишки страв, що містять цукор. Якщо цього не зробити, забруднення може призвести до пошкодження приладу. Користуйтеся спеціальним шкребок для скла. Поставте шкребок під гострим кутом до скляної поверхні і пересувайте лезо по поверхні.
- **Видаляйте залишки після того, як прилад достатньо охолоне:** вапняні та водяні розводи, бризки жиру та плями з металевим відблиском. Використуйте для цього спеціальний очищувач для склокераміки або іржостійкої сталі.
- Чистіть прилад вологою ганчіркою з невеликою кількістю миючого засобу.
- На завершення **насухо витріть прилад чистою ганчіркою.**

7. УСУНЕННЯ ПРОБЛЕМ

Несправність	Можлива причина	Спосіб усунення
Прилад не вмикається або не працює.		Увімкніть прилад знову і встановіть ступінь нагрівання не пізніше ніж через 10 секунд.
	Ви торкнулися 2 або більше сенсорних кнопок одночасно.	Торкайтеся лише однієї сенсорної кнопки.
	Виконується функція STOP+GO.	Див. розділ «Щоденне користування».
	На панелі керування є вода або бризки жиру.	Витріть панель керування.
Лунає звуковий сигнал, і прилад вимикається. Вимкнений прилад подає звуковий сигнал.	Ви чимось накрили одну або кілька сенсорних кнопок.	Усуньте сторонній предмет із сенсорних кнопок.
Прилад вимкнеться.	Сенсорна кнопка ① чимось накрита.	Усуньте сторонній предмет із сенсорної кнопки.
Не вмикається індикатор залишкового тепла.	Зона нагрівання не гаряча, оскільки вона працювала протягом короткого відрізка часу.	Якщо зона нагрівання працювала впродовж часу, достатнього для нагрівання, зверніться до сервісного центру.
Не працює функція автоматичного нагрівання.	Зона нагрівання гаряча.	Зачекайте, доки зона нагрівання достатньо охолоне.

Несправність	Можлива причина	Спосіб усунення
	Встановлено найвищий ступінь нагріву.	Найвищий ступінь нагріву має таку ж потужність, як і функція автоматичного нагрівання.
Ступінь нагріву змінюється між двома значеннями.	Увімкнено керування потужністю.	Див. розділ «Керування потужністю».
Сенсорні кнопки нагріваються.	Посуд має занадто великий розмір або знаходиться надто близько до елементів керування.	За потреби посуд великого розміру можна ставити на задні зони нагрівання.
На дисплеї відображається  .	Спрацювало автоматичне вимикання.	Вимкніть прилад й увімкніть його знову.
На дисплеї відображається  .	Увімкнено функцію захисту від доступу дітей або блокування кнопок.	Див. розділ «Щоденне користування».
На дисплеї відображається  .	На зоні нагрівання немає посуду.	Поставте посуд на зону нагрівання.
	Використовується неподходящий посуд.	Користуйтеся належним посудом.
	Діаметр дна посуду занадто малий для цієї зони нагрівання.	Переставте посуд на меншу зону нагрівання.
На дисплеї відображається  і число.	В роботі приладу виникла помилка.	На деякий час відключіть прилад від джерела живлення. Від'єднайте запобіжник від електричної мережі в оселі. Підключіть його знову. Якщо символ  засвітиться знову, зверніться до сервісного центру.
На дисплеї відображається  .	У роботі приладу виникла помилка, оскільки рідина в посуді для готування повністю випарувалась. Спрацював захист від перегрівання зон нагрівання та автоматичне вимикання.	Вимкніть прилад. Зніміть гарячий посуд. Знову увімкніть зону нагрівання приблизно через 30 секунд. Якщо причиною проблеми був посуд, повідомлення про помилку має зникнути з дисплея, проте індикатор залишкового тепла може продовжувати світитися. Дайте посуду охолонути і перевірте його на відповідність вимогам, викладеним у розділі «Посуд для індукційних зон нагрівання», щоб переконатися, що ваш посуд сумісний із цим приладом.

Якщо виконання описаних вище дій не усунуло проблему, зверніться в магазин або до сервісного центру. Повідомте інформацію, наведену на табличці з технічними даними приладу, трізначний буквенний код склокераміки (див. у кутку поверхні) і текст повідомлення про помилку, який відображається на дисплеї.

Переконайтеся, що ви правильно користувалися приладом. Якщо ви неправильно користувалися приладом, візит майстра або продавця буде платним навіть у гарантійний період. Інструкції щодо центру сервісного обслуговування та умов гарантії описані в гарантійному буклеті.

8. УСТАНОВКА



Попередження!

Див. розділи з інформацією щодо техніки безпеки.



Перед встановленням

Перш ніж встановлювати прилад, запишіть нижче відомості, які містяться на табличці з технічними характеристиками. Ця табличка розташована внизу корпусу приладу.

- Модель
- Номер виробу (PNC)
- Серійний номер (S.N.)

8.1 Вбудовані пристрої

- Експлуатувати прилади, що вбудовуються, можна лише після правильного вбудову-

вання у шафки та робочі поверхні, які підходять для цього і відповідають нормам.

8.2 Електричний кабель

- Прилад оснащений електричним кабелем.
- Для заміни пошкодженого кабелю живлення використовуйте спеціальний кабель (тип H05BB-F, макс. температура 90°C; або вище). Звертайтеся до місцевого сервісного центру.

8.3 Монтаж

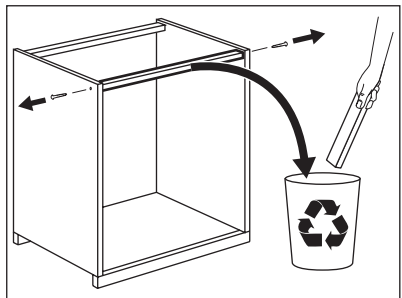
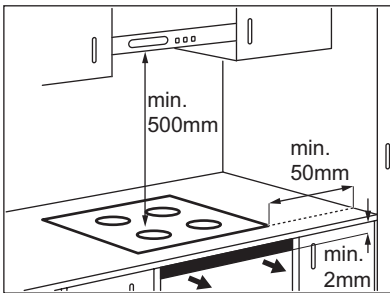

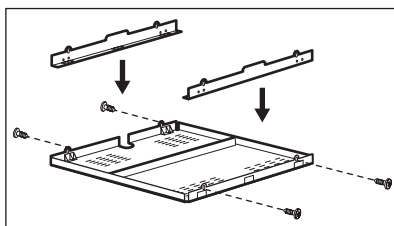
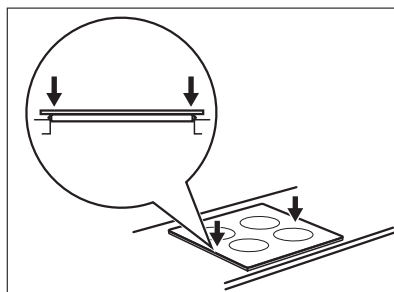
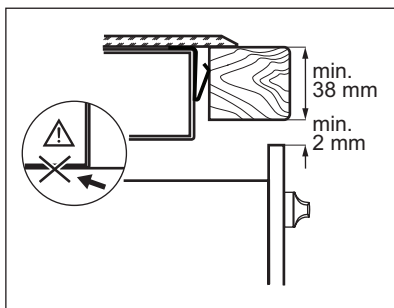
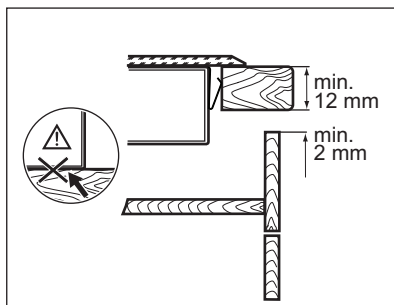
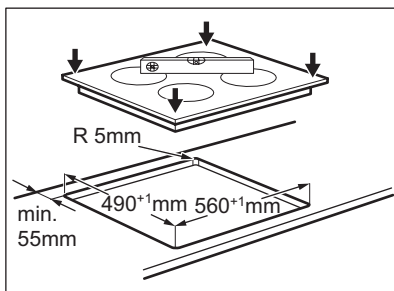
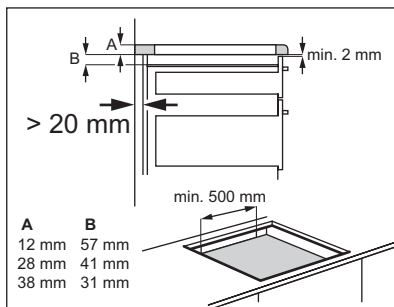
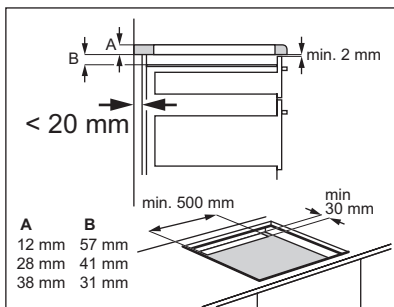

Якщо використовується захисний короб (додаткове приладдя¹⁾), вентиляційний простір спереду (2 мм), а також захисне перекриття безпосередньо під приладом не потрібні. Не слід використовувати захисний короб при встановленні приладу над духовою шафою.

¹⁾ Захисний короб може бути відсутнім у деяких країнах. Зверніться до місцевого постачальника.

9. ТЕХНІЧНА ІНФОРМАЦІЯ

Modell EHN56340FK	Prod.Nr. 949 596 158 00
Typ 58 GAD D5 AU	220 - 240 В, 50 - 60 Гц
Induction 7.4 кВт	Made in Germany
Ser.Nr.	7.4 кВт
ELECTROLUX	  

Потужність зон нагрівання

Зона нагрівання	Номінальна потужність (макс. ступінь нагрівання) [Вт]	Активовано функцію додаткової потужності [Вт]	Максимальна тривалість додаткової потужності [хв]	Мінімальний діаметр посуду [мм]
Права задня – 180 мм	1800 Вт	2800 Вт	10	145
Права передня – 145 мм	1400 Вт	2500 Вт	4	125
Ліва задня – 180 мм	1800 Вт	2800 Вт	10	145
Ліва передня – 210 мм	2300 Вт	3700 Вт	10	180

Потужність зони нагрівання може дещо відрізнятися від значень, наведених у таблиці. Вона

змінюється в залежності від матеріалу та розміру посуду.

10. ОХОРОНА ДОВКІЛЛЯ

Здавайте на повторну переробку матеріали, позначені відповідним символом .

Викидайте упаковку у відповідні контейнери для вторинної сировини.

Допоможіть захистити навколишнє середовище та здоров'я інших людей і забезпечити вторинну переробку електричних

і електронних приладів. Не викидайте прилади, позначені відповідним символом , разом з іншим домашнім сміттям. Поверніть продукт до заводу із вторинної переробки у вашій місцевості або зверніться до місцевих муніципальних органів влади.

www.electrolux.com/shop



892958165-A-042013