

RAINFORD

**РУКОВОДСТВО ПО
ЭКСПЛУАТАЦИИ**

ВЫТЯЖКА КУХОННАЯ

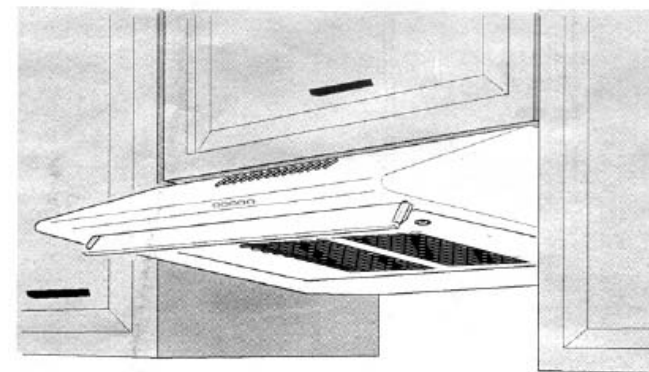

RCH-1603/RCH-1503

ВОЗМОЖНЫЕ НЕИСПРАВНОСТИ ВЫТЯЖКИ

Уважаемый покупатель!

Благодарим Вас за приобретение нашего изделия.

Настоящее руководство по эксплуатации поможет Вам быстрее познакомиться с Вашей новой вытяжкой. Просим Вас внимательно прочитать руководство перед началом работы.

Ваша вытяжка была внимательно и тщательно проверена перед тем, как покинуть фабрику, и Вам она досталась готовой к использованию без каких-либо дефектов и не требующая каких-либо доработок.

⚠ Вытяжку можно ремонтировать и обслуживать только в авторизованном сервисном центре с использованием оригинальных запасных частей и материалов.

⚠ Сохраните эту инструкцию, чтобы консультироваться с ней и в дальнейшем.

⚠ Предупреждение: В холодное время года перед включением вытяжки в электросеть для использования, она должна находиться не менее 3 часов при комнатной температуре

<i>НЕИСПРАВНОСТИ</i>	<i>ВОЗМОЖНЫЕ ПРИЧИНЫ</i>
<i>Вытяжка не работает</i>	<ol style="list-style-type: none"> 1. проверить электрические соединения. 2. проверить, включен ли мотор. проверить розетку, есть ли в ней напряжение.
<i>Не горит лампа</i>	<ol style="list-style-type: none"> 1. проверить электрические соединения. 2. проверить выключатель лампы. 3. проверить розетку, есть ли в ней напряжение. 4. проверить саму лампу.
<i>Уменьшилась производительность вытяжки</i>	<ol style="list-style-type: none"> 1. проверить алюминиевый фильтр. 2. проверить трубу выхода воздуха. 3. проверить угольный фильтр.
<i>Вытяжка стала работать громче</i>	<ol style="list-style-type: none"> 1. проверить алюминиевый фильтр. 2. проверить трубу выхода воздуха.
<i>Слабый поток воздуха в режиме рециркуляции</i>	<ol style="list-style-type: none"> 1. проверить алюминиевый фильтр. 2. проверить угольный фильтр.

Если после этих проверок вытяжка все еще не работает так, как нужно, обратитесь в ближайший сервисный центр.

2. Помыть фильтр и установить его, сначала установив в пазы в корпусе вытяжки.



рис.11

(!) Внимание: Не устанавливайте фильтр в вытяжку до его полного высыхания.

Угольный фильтр следует менять 1 раз в 1,5-2 месяца в зависимости от частоты использования вытяжки.

В случае перегорания лампы выполните следующие действия (см. рис 12):

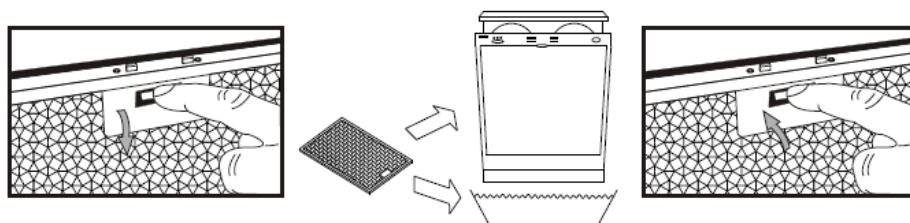
1. Снимите кассетный алюминиевый жироулавливающий фильтр
2. Выверните из патрона перегоревшую лампу.
3. Вверните лампу с теми же характеристиками
4. Установите алюминиевые фильтры в исходное положение.



рис.12

СОДЕРЖАНИЕ:

ТЕХНИЧЕСКИЕ ХАРАКТЕРИСТИКИ	4
ТРЕБОВАНИЯ ПО ТЕХНИКЕ БЕЗОПАСНОСТИ	4
ОПИСАНИЕ ВЫТЯЖКИ	6
КОМПЛЕКТАЦИЯ	7
ПАНЕЛЬ УПРАВЛЕНИЯ	7
РЕЖИМЫ РАБОТЫ ВЫТЯЖКИ	8
РАЗМЕЩЕНИЕ ВЫТЯЖКИ	9
УСТАНОВКА ВЫТЯЖКИ	10
ПОДКЛЮЧЕНИЕ К ЭЛЕКТРОСЕТИ	13
ОБСЛУЖИВАНИЕ И УХОД	13
ВОЗМОЖНЫЕ НЕИСПРАВНОСТИ	15

ТЕХНИЧЕСКИЕ ХАРАКТЕРИСТИКИ	RCH-1603	RCH-1503
ГЛУБИНА (мм)	500	500
ШИРИНА (мм)	600	500
ВЫСОТА (мм)	145	145
ПРОИЗВОДИТЕЛЬНОСТЬ МОТОРА (М ³ /ЧАС)	320	320
УРОВЕНЬ ШУМНОСТИ (дБ)	45	45
ЛАМПЫ (Вт)	2*40	2*40
ОБЩАЯ МОЩНОСТЬ (Вт)	200	200
НАПРЯЖЕНИЕ В СЕТИ (В/Гц)	220-230/50	220-230/50

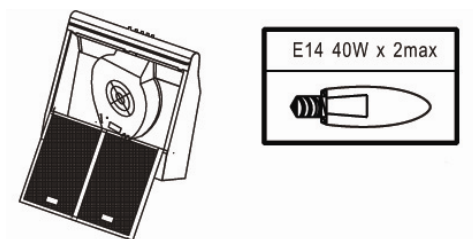
ТРЕБОВАНИЯ ПО ТЕХНИКЕ БЕЗОПАСНОСТИ

⚠️ Перед подключением вытяжки в розетку, убедитесь, что розетка с заземлением.

- ✓ Соблюдайте особую осторожность, когда вытяжка работает одновременно с открытым газом или горелкой, которая зависит от поступления воздуха (либо от любых других источников, отличных от электроэнергии), так как вытяжка вытягивает воздух, нужный для горения.
- ✓ Обеспечьте соответствующую вентиляцию в помещении для безопасного использования кухонной вытяжки. В случае использования вытяжки одновременно с другими обогревательными устройствами (масляные, газовые печи и т.д.), кроме электрических, может потребоваться дополнительная вентиляция помещения.
- ✓ Вытяжку следует устанавливать, соблюдая следующие правила:
 1. над электрическими плитами на высоте не менее 65 см
 2. над газовыми горелками - не менее 75 см

ПОДКЛЮЧЕНИЕ К ЭЛЕКТРОСЕТИ

Данная модель вытяжки эксплуатируется при напряжении в сети 220-230В/50Гц.

Вытяжка должна быть подключена в розетку с заземлением и установлена в соответствии с правилами.

Если необходимо, подсоедините вытяжку прямо к сети питания.

⚠️ Внимание: Вытяжка должна быть подсоединена к сети питания только квалифицированным специалистом. Рекомендуется включать вытяжку в электрическую сеть через автоматический предохранитель. Перед ремонтом всегда отключайте вытяжку от электросети

⚠️ Внимание: При повреждении электрического шнура, он должен быть заменен соответствующим квалифицированным специалистом. Производитель не несет ответственности за ущерб, нанесенный в том случае, если вытяжка подключена в розетку без заземления.

ОБСЛУЖИВАНИЕ И УХОД ЗА ВЫТЯЖКОЙ

⚠️ Внимание: Перед чисткой или ремонтом вытяжки отключите вытяжку от электросети.

Для очистки внешней поверхности окрашенных вытяжек используйте влажную ткань, смоченную в теплой воде с нейтральным моющим средством, а затем протереть насухо. Для очистки внешней поверхности стальных, медных и латунных поверхностей используйте специальные средства. Никогда не используйте для ухода за вытяжкой абразивные моющие средства.

Любые кислотные вещества, такие как лимонный сок и/или масло, которые попадают на вытяжку, должны быть бережно устранены.

Для получения высокого коэффициента полезного действия Вашей вытяжки очень важно чистить металлический (алюминиевый) жирославливающий фильтр, так как он, удерживая пыль, масло и т.д., засоряется.

Для очистки фильтра используйте средство для очистки нагара в духовках вместе с моющим средством для мытья посуды. Фильтр следует предварительно замочить в горячей воде. Чистку фильтра следует проводить 1 раз в месяц.

Фильтр также можно мыть и в посудомоечной машине.

Для очистки фильтра следует произвести действия, показанные на рис. 11

1. Снять фильтр, нажав на защелку и, придерживая его, опустить вниз.



рис.9

Вытяжка оснащена 2 воздухоотводными отверстиями: на верхней части корпуса и на задней части корпуса вытяжки. Вы можете использовать одно из них на выбор. Одно из отверстий должно быть открыто для подсоединения гофра-трубы.

Для удаления одной из крышек воздухоотводного отверстия (А или В (см. рис. 10.1)) снимите пластиковую насадку и оденьте ее на другое отверстие. Обратите внимание: если вы удалили крышку А, то убедитесь, что второй выход (крышка В) закрыт.

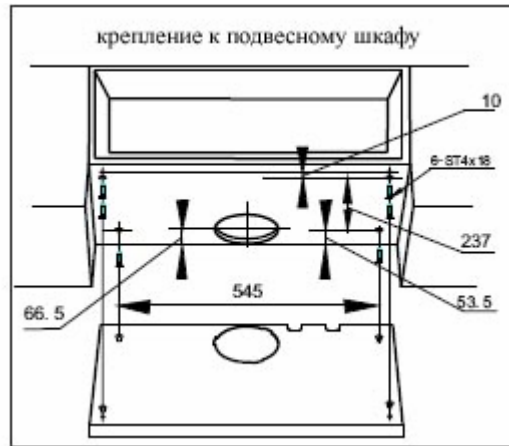

рис.10.1



рис.10.2

Если вытяжка будет работать в режиме отвода воздуха в вентиляционную шахту, то необходимо один конец гибкого воздуховода (гофра-трубы) диаметром 120 мм (в комплект не входит) одеть на пластиковый адаптор-переходник, предварительно смазав место стыковки герметиком, и закрепить его с помощью хомута (приобретается отдельно).

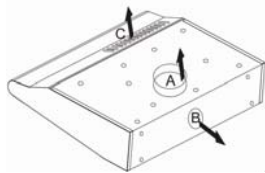
Если вытяжка будет работать в режиме рециркуляции, то она не подключается к вентиляционной шахте, а воздух прогоняется через вытяжку внутри кухни.

- ✓ Во избежание снижения эффективности работы вытяжки и предотвращения ситуаций, при которых возможно возникновение пожара, своевременно проводите очистку алюминиевых жироулавливающих фильтров.
- ✓ Ни в коем случае не доставайте и не проводите какие-либо другие операции с жироулавливающими фильтрами, когда вытяжка включена.
- ✓ Не трогайте плафон лампы в течение получаса (30 мин) с момента выключения вытяжки.
- ✓ Во избежание повреждения фильтров и для предотвращения пожароопасных ситуаций, пламя газовых конфорок всегда должно быть закрыто посудой.
- ✓ Во время процесса приготовления пищи не допускайте ситуаций, когда горячее масло осталось на включенной плите, так как это может стать причиной возгорания неочищенного алюминиевого жироулавливающего фильтра.
- ✓ Данная кухонная вытяжка предназначена для работы в бытовых условиях.

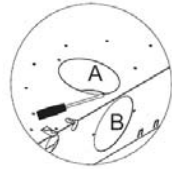
⚠ Предупреждение: Не использовать вытяжку для уменьшения задымления, возникшего в результате возгорания в квартире.

⚠ Перед тем, как приступить к любой операции по очистке вытяжки или ремонту убедитесь, что напряжение электросети отключено.

⚠ БЕЗОПАСНОСТЬ ДЕТЕЙ: Во время работы вытяжки следите за детьми, не разрешайте им играть с вытяжкой. Упаковочные материалы (полиэтиленовая пленка) могут послужить причиной удушья. Держите их вне досягаемости детей.

Производитель не несет ответственности за любого рода повреждения, связанные с неправильной установкой, подключением, эксплуатацией и ремонтом вытяжки.

ОПИСАНИЕ ВЫТЯЖКИ



рис.1

Внешняя часть вытяжки состоит из следующих частей (см. рис. 1):

1. Корпус вытяжки.
2. Кнопочная панель управления.
3. Кассетный алюминиевый фильтр.
4. Защитное стекло ламп подсветки.
5. декоративная стеклянная панель.

Внутренняя часть вытяжки (после снятия металлического жирулавливающего фильтра) представляет собой (см. рис. 2):

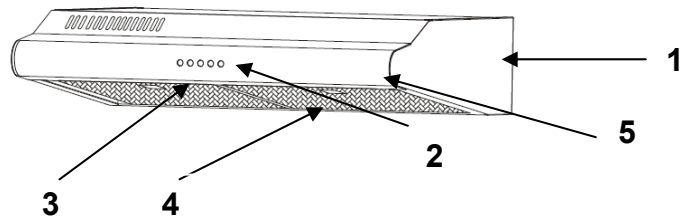
1. Короб мотора и переключатель работы режимов вытяжки.
2. Внутренняя часть вытяжки.
3. Кассетный алюминиевый фильтр (место расположения угольного фильтра для работы в режиме рециркуляции).



рис.2

- Просверлите 2 отверстия диаметром в стене, которые соответствуют саморезам и дюбелям, поставленным в комплекте с вытяжкой (см. рис.8).
- Повесьте вытяжку на 2 самореза, и плотно закрутите (см. рис.8).

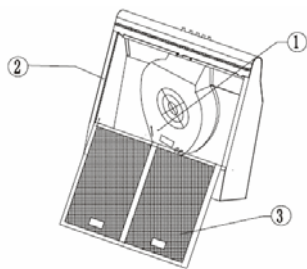

рис.8

Для крепления вытяжки к подвесному шкафу необходимо выполнить следующие действия:

- Наметьте снизу на подвесном шкафу места сверления под крепежные винты и под гибкий воздуховод (если вытяжка будет работать в режиме отвода воздуха в вентиляционную шахту) (см. рис 9).
- Вкрутите саморезы (поставленные в комплекте с вытяжкой) соответственно в подвесной шкаф.
- Подвесьте вытяжку, соотнесите отверстия в ее верхней части вкрученным саморезам.
- Закрутите саморезы. Для уменьшения вибрации и шума желательно проложить изоляционный материал между вытяжкой и подвесным шкафом.
- Убедитесь, что вытяжка надежно прикручена к подвесному шкафу.

УСТАНОВКА ВЫТЯЖКИ

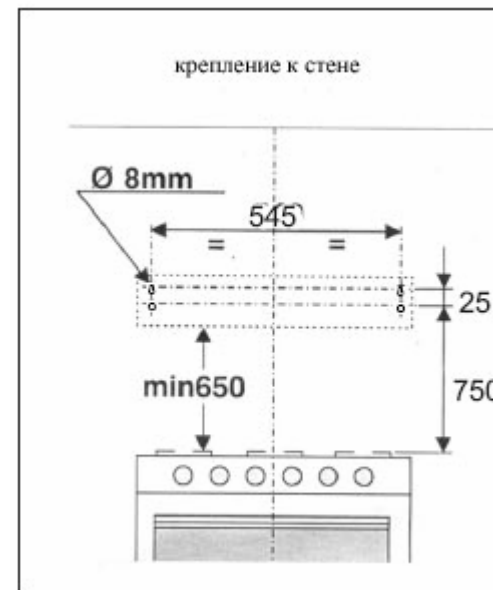
(!) Внимание: Установка и подключение вытяжки может быть произведена только квалифицированным специалистом.

(!) Внимание: Напоминаем, что вытяжка должна быть установлена на расстоянии 65 см над электрической варочной поверхностью и 75 см над газовой.

(!) Перед монтажом вытяжки проверьте техническую исправность вытяжки путем подключения ее к электрической сети и проверки всех функций. Не снимайте защитную пленку с вытяжки из нержавеющей стали.

Если вытяжка работает исправно, приступайте к ее монтажу. Если нет, обратитесь в сервисный центр, указанный в гарантийном талоне.

Защитную пленку с вытяжки из нержавеющей стали рекомендуется снимать только после окончания монтажа.

Данная модель может быть установлена 2 способами:

- крепление к стене.
- крепление к подвесному шкафу.



Подготовка стены:

- Стена должна быть плоской и вертикальной
- Убедитесь, что стена способна обеспечить прочную фиксацию забитым саморезам и дюбелям.

Прежде чем приступать к сверлению отверстий под дюбели, необходимо произвести разметку на стене. Наметьте соответствующие точки, которые должны соответствовать отверстиям крепления в задней стенке корпуса вытяжки.

КОМПЛЕКТАЦИЯ

В комплект к вытяжке входят:

- ❖ Комплект крепежа вытяжки к подвесному шкафу
- ❖ Инструкция
- ❖ Пластиковый адаптер-переходник (см. рис. 3)
- ❖ Уже установленный угольный фильтр (применяется при использовании вытяжки в режиме рециркуляции), см. рис.4
- ❖ Гарантийный талон.

Приобретается отдельно:

- ❖ Гибкий воздуховод (гофратруба)



рис. 3



рис. 4

ПАНЕЛЬ УПРАВЛЕНИЯ

Модели RCH-1603/RCH-1503 имеют кнопочную панель управления (т.е. кнопочный переключатель режимов работы вытяжки). Для лучшего ознакомления смотрите на рис.5



рис.5

1. Включение 1-й скорости мотора.
2. Включение 2-й скорости мотора.
3. Включение 3-й скорости мотора.
4. Выключение скоростей мотора.
5. Включение/выключение лампы освещения.

Нажимая на эти переключатели, Вы можете включать одну из трех скоростей мотора в произвольном порядке. Лампы освещения можно включать независимо от работы мотора.

РЕЖИМЫ РАБОТЫ ВЫТЯЖКИ

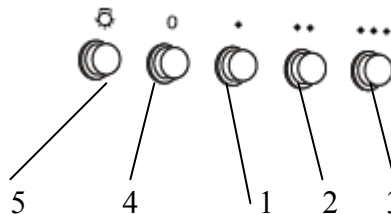
Вытяжку можно использовать в 2-х режимах:

1. режим отвода воздуха в вентиляционную шахту.
2. режим рециркуляции.

Для переключения работы вытяжки в нужный режим необходимо выполнить следующие действия (см. рис.6.1):

- снимите кассетный алюминиевый фильтр.
- снимите угольный фильтр. Вы увидите переключатель-рычажок (Knob) см. рис.6.1
- если вам нужно, чтобы вытяжка работала в режиме отвода воздуха в вентиляционную шахту, необходимо перевести переключатель-рычажок в положение, как показано на рис.6.3.
- если вам нужно, чтобы вытяжка работала в режиме рециркуляции, необходимо перевести переключатель-рычажок в положение, как показано на рис.6.2.



рис.6.1



рис.6.2.

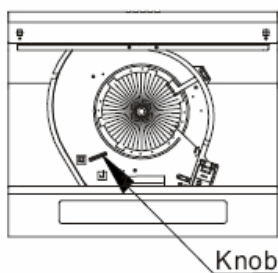

рис.6.3.

Если вытяжка работает в режиме отвода воздуха в вентиляционную шахту, то все кухонные испарения, гарь, копоть, запахи, проходя через металлические (алюминиевые) жирулавливающие фильтры, выводятся за пределы помещения при помощи гофрированного шланга или пластикового воздуховода, который подключается к вентиляционной шахте.

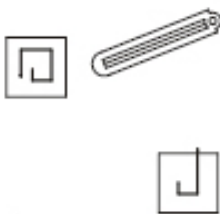
⚠ Внимание: Для получения высокого коэффициента полезного действия Вашей вытяжки, соединение гофрированного шланга и пластикового адаптора-переходника по возможности должно быть как можно короче и прямее.

⚠ Внимание: При работе вытяжки в режиме отвода воздуха нет необходимости в установке одноразовых угольных фильтров.

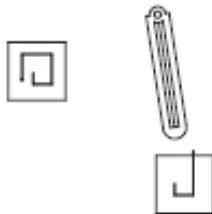
Если вытяжка работает в режиме рециркуляции, то она не подключается к вентиляционной шахте. Воздух проходит через вытяжку внутри кухни. При работе вытяжки в таком режиме на нее должны быть установлены одноразовые угольные фильтры. Один комплект угольных фильтров входит в комплект к вытяжкам. Комплект рассчитан на 1,5-2 месяца эксплуатации (зависит от частоты использования вытяжки). По прошествии 1,5-2 месяцев комплект угольных фильтров следует заменить на новый для улучшения эффективности работы вытяжки (приобретается отдельно). При использовании вытяжки в режиме рециркуляции снижается ее производительность.

РАЗМЕЩЕНИЕ ВЫТЯЖКИ

Как уже говорилось в разделе «ТЕХНИКА БЕЗОПАСНОСТИ» вытяжка должна быть установлена на расстоянии 65 см - 75 см над варочной поверхностью (см. рис.7).

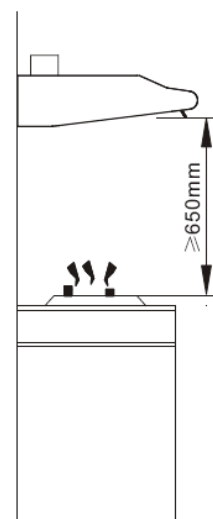

Рис.7