

# ПОСУДОМОЕЧНАЯ МАШИНА (Частично встраиваемая посудомоечная машина)

**Руководство по эксплуатации**  
прочитайте внимательно перед эксплуатацией

<b>ВВЕДЕНИЕ</b>	
Инструкция по мерам безопасности.....	3
Рекомендации по установке, эксплуатации, уходу и хранению.....	3
Подготовка устройства к работе.....	4
Комплектация.....	4
Особенности.....	4
Инструкция по установке.....	4
Подключение.....	6
Подключение к холодной воде.....	6
Подключение к канализации.....	7
Подключение к электрической сети.....	7
<b>ОБЗОР УСТРОЙСТВА</b>	
Общий вид.....	6
<b>ЭКСПЛУАТАЦИЯ</b>	
Использование соли.....	8
Использование ополаскивателя.....	8
Использование моющего средства.....	8
Загрузка корзин для посуды.....	9
Программы мойки.....	10
Использование посудомоечной машины.....	11
Функция отложенного старта.....	11
Блокировка панели управления.....	11
Уход и чистка.....	12
<b>ПРОЧЕЕ</b>	
Технические характеристики.....	13
Поиск неисправностей.....	14
Сервисное обслуживание.....	15

## ИНФОРМАЦИЯ О СЕРТИФИКАТЕ СООТВЕТСТВИЯ

Товар сертифицирован Органом по сертификации продукции Общества с ограниченной ответственностью "Горизонт". Россия, Московская область, город Люберцы, рабочий поселок Томилино, километр Новорязанского шоссе 23-й, стр.27,2, литер 2Е, помещение 7.

При отсутствии копии нового сертификата в коробке спрашивайте копию у продавца.

Товар соответствует требованиям нормативных документов: ТР ТС 004/2011 «О безопасности низковольтного оборудования»; ТР ТС 020/2011 «Электромагнитная совместимость технических средств».

Сертификат № ЕАЭС RU С-СН.АН44.В.00833/19  
Срок действия: с 29.07.2019 по 28.07.2022

Полную информацию о сертификате соответствия вы можете получить у продавца, по телефону горячей линии или на сайте [www.bbkk.ru](http://www.bbkk.ru).

## ИНСТРУКЦИЯ ПО МЕРАМ БЕЗОПАСНОСТИ



### Символ опасности

Напоминание пользователю о высоком напряжении.



### Символ предупреждения

Напоминание пользователю о проведении всех действий в соответствии с инструкцией.

### ПРЕДУПРЕЖДЕНИЯ:

- Использовать прибор согласно данной инструкции.
- Не использовать прибор в помещениях, где в воздухе могут содержаться пары легко воспламеняющихся веществ.
- Используйте только приспособления, входящие в комплект устройства.
- Чтобы предотвратить риск пожара или удара током, избегайте эксплуатации устройства в условиях высокой влажности.
- Никогда самостоятельно не вскрывайте устройство – это может стать причиной поражения электрическим током, привести к выходу устройства из строя и аннулирует гарантийные обязательства производителя. Для ремонта и технического обслуживания обращайтесь только в сервисные центры, уполномоченные для ремонта изделий торговой марки ВВК.
- Для электропитания устройства используйте электросеть с надлежными характеристиками. Напряжение сети электропитания должно соответствовать данным, указанным на панели устройства.
- Для подключения к водопроводной магистрали используйте только шланги с соответствующими характеристиками.
- Не подвергайте устройство воздействию прямых солнечных лучей, низких и высоких температур и повышенной влажности.

### Избегайте резких перепадов температуры и влажности.

**При перемещении устройства из прохладного помещения в теплое и наоборот распакуйте устройство перед началом эксплуатации и подождите 1–2 часа, не включая его.**

- Не устанавливайте на устройство посторонние предметы. Оберегайте устройство от ударов, падений, вибраций и иных механических воздействий.
- Не закрывайте вентиляционные отверстия и не устанавливайте устройство в местах, где нормальное охлаждение устройства во время работы невозможно.
- Не используйте при чистке устройства абразивные материалы и органические соединения (алкоголь, бензин и т.д.). Для чистки корпуса устройства допускается использование небольшого количества нейтрального моющего средства.
- Для подключения устройства к сети электропитания используйте только розетки, оснащенные кабелем заземления.
- В целях предотвращения поражения электротоком не допускайте погружения проводов или всего изделия в воду.
- Использование устройства детьми или лицами с ограниченными возможностями рекомендуется только под присмотром лиц, отвечающих за их безопасность. Не допускайте использования устройства детьми в качестве игрушки. Будьте особенно внимательны, при нахождении детей рядом с машиной.
- Не оставляйте включенное устройство без присмотра.
- По окончании пользования не забывайте отключать изделие от сети. Также обязательно отключайте его от

сети перед началом мойки или протирки влажной тканью.

- Не эксплуатируйте устройство при поврежденном шнуре питания, а также в случаях, если нарушена нормальная работа изделия, если оно падало или было повреждено каким-либо другим образом. Обратитесь в Уполномоченный сервисный центр.
- Не используйте изделие вне помещений.
- Не допускайте свисания шнура через острый край стола или его касания нагретых поверхностей.
- Не устанавливайте изделие вблизи газовых и электрических плит, а также духовок.
- При отключении изделия от сети держите только за вилку, не тяните за провод – это может привести к повреждению провода или розетки и вызвать короткое замыкание.
- Используйте изделие только по прямому назначению.
- Настоящее изделие предназначено исключительно только для использования в быту.
- Не подключайте устройство к сети, перегруженной другими электрическими приборами, это может привести к тому, что он не будет функционировать должным образом.
- Сетевой шнур специально сделан относительно коротким во избежание риска получения травмы, чтобы вы не запутались и не споткнулись.
- Располагайте устройство на твердой, устойчивой, ровной, неметаллической, ненагретой поверхности вдали от источников тепла.
- В случае использования сетевой вилки или приборного соединителя в качестве отключающего устройства отключающее устройство должно оставаться легкодоступным.
- Не применяйте устройство в промышленных и коммерческих целях.
- При открывании дверцы будьте внимательны, т.к. выходящий пар может иметь высокую температуру. Это может привести к ожогам.
- Используйте только средства, специально предназначенные для подобного класса устройств.
- Запрещается помещать внутрь посторонние предметы.
- Следите, чтобы панель управления всегда была свободным доступе.
- При обнаружении дефектов, деформаций корпуса или неисправности нагревательного элемента немедленно выключите устройство и отключите штепсельную вилку от сети электропитания.
- Некорректное подключение устройства или использование не по назначению могут привести к повреждениям, которые не являются гарантийными случаями.
- Не рекомендуется использовать устройство во время грозы.

## РЕКОМЕНДАЦИИ ПО УСТАНОВКЕ, ЭКСПЛУАТАЦИИ, УХОДУ И ХРАНЕНИЮ

- Перед использованием устройства внимательно ознакомьтесь с руководством по эксплуатации. После

чения, пожалуйста, сохраните его для использования в будущем.

- Все иллюстрации, приведенные в данной инструкции, являются схематическими и отличаться от реальных объектов.
- Осторожно распакуйте изделие и удалите весь упаковочный материал. Протрите корпус и внутренние части чистой влажной тряпкой для удаления пыли. Не используйте для этих целей абразивные и органические моющие средства и жесткие мочалки.
- В случае возникновения дыма при дальнейшей эксплуатации отключите устройство из розетки.
- Если шнур питания поврежден, он должен быть заменен специалистом из сервисного центра ВВК.
- Не устанавливайте устройство в замкнутом пространстве – под шкафами, в углу помещения, внутри ограждающих конструкций – это может привести к перегреву устройства и выходу его из строя.
- Перед подключением проверьте, чтобы на корпусе, контактах, шнуре питания, штепсельной вилке не было влаги.
- Данное устройство должно быть обязательно заземлено. В случае возникновения короткого замыкания электрической сети заземление снижает риск поражения электрическим током. Вилка устройства должна быть подключена к розетке с заземлением и быть правильно установленной. Обратитесь к специалисту-электрику, если вы не уверены в том, что ваши розетки заземлены и правильно установлены.

## ПОДГОТОВКА УСТРОЙСТВА К РАБОТЕ

Подготавливайте посудомоечную машину к работе, соблюдая меры безопасности. Перед первым использованием выполните следующие действия:

- Распакуйте устройство.
- Удалите весь упаковочный материал.
- Сохраните заводскую упаковку.
- Проверьте комплектацию.
- Ознакомьтесь с мерами безопасности.
- Осмотрите устройство на наличие дефектов и деформаций.
- Убедитесь, что параметры питания, указанные на изделии, соответствуют параметрам питающей сети.
- Подключайте машину только к магистрали холодной воды.
- Установите устройство на твердую, устойчивую, ровную, неметаллическую поверхность вдали от источников тепла. Убедитесь, что устройство не соприкоснется по поверхности.
- Включите штепсельную вилку шнура питания в розетку сети электропитания.
- Убедитесь в отсутствии искрения в местах соединения штепсельной вилки и розетки, а также запаха гари. При искрении и присутствии запаха гари отсоедините штепсельную вилку от розетки и обратитесь в организацию, обслуживающую вашу электрическую сеть, и в специализированный сервисный центр ВВК.
- Протрите корпус чистой сухой тканью.

## КОМПЛЕКТАЦИЯ

Посудомоечная машина.....	1 шт.
Корзина для посуды.....	2 шт.
Корзина для столовых приборов.....	1 шт.
Воронка для соли.....	1 шт.
Шланг для залива воды.....	1 шт.
Комплект крепежных элементов.....	1 компл.
Декоративная планка (добор фасада).....	1 компл.
Руководство по эксплуатации.....	1 шт.
Гарантийный талон.....	1 шт.

## ОСОБЕННОСТИ

- частично встраиваемая посудомоечная машина
- 9 (модель 45-DW202D)/12 (модель 60-DW203D) комплектов посуды
- средний расход воды 10 л (модель 45-DW202D)/ 11 л (модель 60-DW203D)
- блокировка панели управления
- энергоэффективность класса A
- 6 программ мойки
- отложенный старт
- использование средств «3 в 1»
- Led-дисплей
- экспресс-программа мойки

## ИНСТРУКЦИЯ ПО УСТАНОВКЕ

Перед установкой посудомоечной машины убедитесь в возможности корректного подключения шлангов залива/слива воды, питающего кабеля, а также размеров места для установки изделия. Минимальная ширина места для установки подбирается в зависимости от габаритов устройства: для модели 45-DW202D - 450 мм, для модели 60-DW203D - 600 мм.

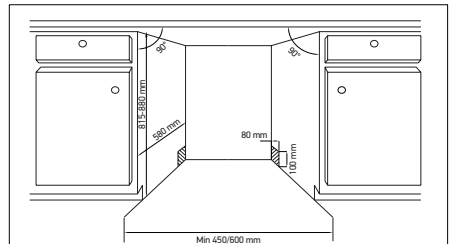

Габариты моделей

Для модели 45-DW202D	Для модели 60-DW203D

**Для модели 45-DW202D**

1. Подберите габариты фасада согласно крепежным элементам на дверце посудомоечной машины.

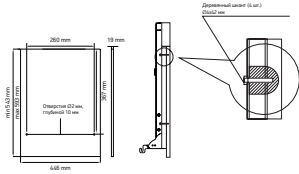

2. Закрепите фасад на дверце посудомоечной машины винтами с внутренней стороны двери через соответствующие отверстия.

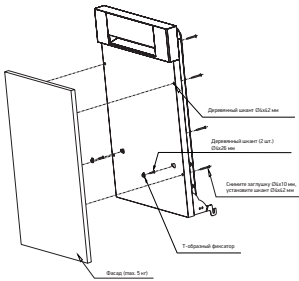

3. Отрегулируйте натяжение пружин двери. При вращении регулировочного винта корректор натягивает или ослабляет стальной трос. Если дверь остается горизонтальной в полностью открытом положении, однако поднимается при незначительном усилии, значит, корректировка положения дверцы произведена успешно.

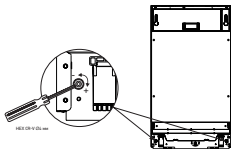

4. Подсоедините подающий и сливной шланги, закрепите их соответствующим образом, и подключите сетевую электрокабель. Установите посудомоечную машину в нишу.
5. Отрегулируйте высоту и горизонтальное положение посудомоечной машины поворачивая фронтальные и задние опоры по или против часовой стрелки. Отклонение не должно превышать 2°.

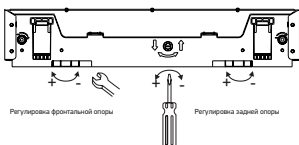

6. Подберите габариты нижней фальшпанели с учетом габаритов верхнего фасада.

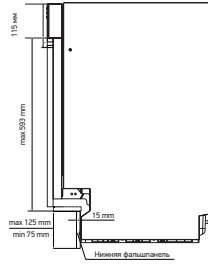

Высота верхнего фасада	Высота нижней фальшпанели
593 mm	75 mm
583 mm	85 mm
573 mm	95 mm
563 mm	105 mm
553 mm	115 mm
543 mm	125 mm

7. Закрепите машину в нише шкафа винтами с потайными головками.

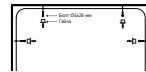

**Для модели 60-DW203D**

1. Подберите габариты фасада согласно крепежным элементам на дверце посудомоечной машины.

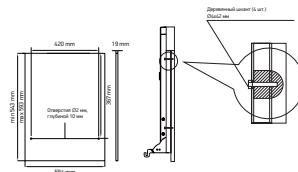

2. Закрепите фасад на дверце посудомоечной машины винтами с внутренней стороны двери через соответствующие отверстия.

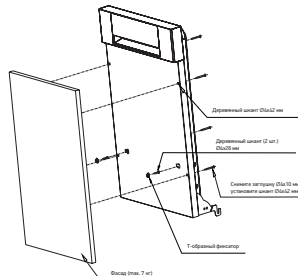

- Отрегулируйте натяжение пружин двери. При вращении регулировочного винта корректор натягивает или ослабляет стальной трос. Если дверь остается горизонтальной в полностью открытом положении, однако поднимается при незначительном усилии, значит, коррективная положения дверцы произведена успешно.

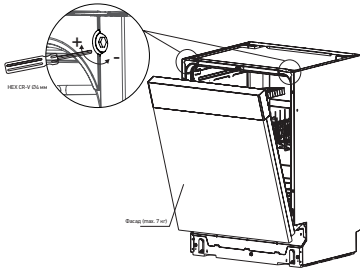

- Подсоедините подающий и сливной шланги, закрепите их соответствующим образом, и подключите сетевую электронагреватель. Установите посудомоечную машину в нишу.
- Отрегулируйте высоту и горизонтальное положение посудомоечной машины поворачивая фронтальные и задние опоры по или против часовой стрелке. Отклонение не должно превышать 2°.

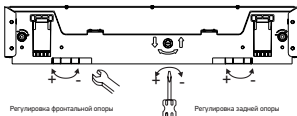

- Подберите габариты нижней фальшпанели с учетом габаритов верхнего фасада.

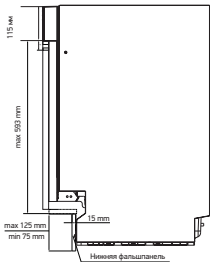

Высота верхнего фасада	Высота нижней фальшпанели
708 mm	75 mm
698 mm	85 mm
688 mm	95 mm
678 mm	105 mm
668 mm	115 mm
658 mm	125 mm

- Закрепите машину в нише шкафа винтами с потайными головками.

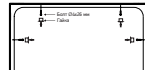

## ПОДКЛЮЧЕНИЕ

Посудомоечная машина требует подключения к водопроводу и канализации. Используйте шланги, поставляемые в комплекте. Обратитесь к квалифицированным специалистам для выполнения работ по подключению машины. Для шланга подачи воды рекомендуется дополнительно устанавливать на магистраль фильтр грубой очистки. При подключении учитывайте параметры давления воды, указанные в таблице технических характеристик устройства. При использовании жесткой воды (т.е. воды с большим содержанием примесей солей кальция) на посуде и внутренней поверхности посудомоечной машины образуется известковый налет. Для снижения жесткости воды используется специальная соль. Определение необходимого количества соли зависит от степени жесткости водопроводной воды. Ниже приведена таблица значений жесткости воды и соответствующая индикация на панели управления.

Значение жесткости °dH	Диапазон жесткости воды	Ммоль/л	Индикация на панели управления
0-8	мягкая	0-1,1	H0
9-10	мягкая	1,2-1,4	H1
11-12	средняя	1,5-1,8	H2
13-15	средняя	1,9-2,1	H3
16-20	средняя	2,2-2,9	H4
21-26	жесткая	3,0-3,7	H5
27-38	жесткая	3,8-5,4	H6
39-62	жесткая	5,5-8,9	H7

### Настройка устройства для смягчения воды

Количество добавляемой соли можно установить в диапазоне от H0 до H7. При установочном значении H0 соль не требуется.

- Значение жесткости водопроводной воды можно узнать в местной организации по водоснабжению.
- Включите посудомоечную машину.
- Удерживая клавишу отложенного старта, нажмите и удерживайте клавишу выбора программ в течение 5 секунд. Прозвучит звуковой сигнал, и на дисплее отобразится установленный уровень H. Заводское значение H4.
- Для смены значения нажимайте клавишу отложенного старта необходимое количество раз.
- Для сохранения установленного значения нажмите клавишу выбора программы.

## ПОДКЛЮЧЕНИЕ К ХОЛОДНОЙ ВОДЕ

Подсоедините шланг подачи холодной воды к магистрали с резьбовым соединением 3/4 дюйма и убедитесь, что соединение плотно затянуто. Не прилагайте слишком большое усилие, чтобы не повредить резьбу соединительных шлангов и магистрали. Если водопроводные трубы новые или давно не использовались, слейте воду, чтобы убедиться, что в ней нет примесей и грязи, которые могут засорить систему посудомоечной машины.

## ПОДКЛЮЧЕНИЕ К КАНАЛИЗАЦИИ

Подсоедините сливной шланг в канализационную трубу диаметром не менее 40 мм, или опустите шланг в раковину. Также возможно подключение к сифону мойки. Выбор варианта подключения диктуется существующими возможностями канализационного узла. Убедитесь, что шланг не перекручен и не зажат. Свободный конец сливного шланга должен находиться на высоте от 400 до 1000 мм, и не должен быть погружен в воду, чтобы избежать обратного тока воды.

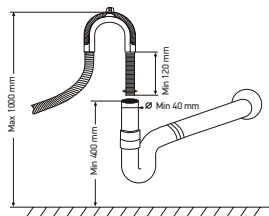

### ПРИМЕЧАНИЕ

- Если сливной шланг необходимо удлинить, следует использовать шланг такого же типа, длина шланга не должна превышать 4 метров.

## ПОДКЛЮЧЕНИЕ К ЭЛЕКТРИЧЕСКОЙ СЕТИ

Посудомоечная машина подключается только к источнику питания с соответствующими характеристиками. Это устройство должно быть обязательно заземлено. В случае неисправности или поломки наличие заземления снизит риск поражения электрическим током. Это устройство снабжено кабелем электропитания с заземляющим проводником и вилкой с заземляющим контактом. Вилку следует включать в соответствующую розетку, установленную и заземленную в соответствии с местными требованиями и нормами. Подключение к электрической сети следует производить только после подключения к магистрали подачи воды.

Уважаемый покупатель, благодарим вас за выбор техники компании ВВК!

Посудомоечная машина – это устройство, предназначенное для автоматической мойки посуды. Устройство предназначено для личных, семейных, домашних и иных нужд, не связанных с осуществлением предпринимательской деятельности.

Во избежание неправильной эксплуатации, а также для правильного подключения прочтите внимательно данное руководство. Дополнительную информацию вы можете получить у продавца или в компании ВВК.

## ОБЩИЙ ВИД

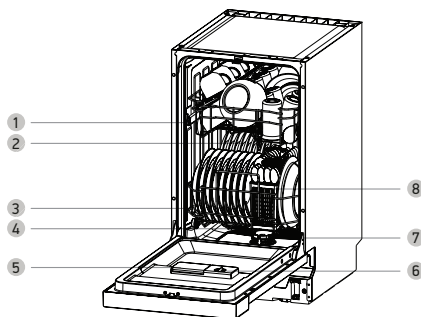

## Общий вид передней панели

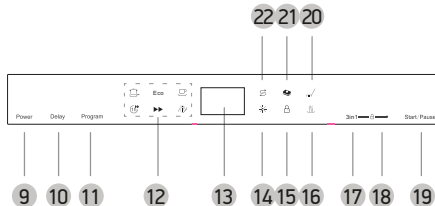

- 1 Верхняя корзина для посуды
- 2 Распылители
- 3 Нижняя корзина для посуды
- 4 Отсек для соли
- 5 Диспенсер для моющего средства
- 6 Диспенсер для ополаскивателя
- 7 Фильтр
- 8 Корзина для столовых приборов
- 9 Клавиша включения/выключения устройства
- 10 Клавиша отложенного старта
- 11 Клавиша выбора программ
- 12 Индикаторы выбранной программы
- 13 Дисплей
- 14 Индикатор уровня ополаскивателя
- 15 Индикатор блокировки панели управления
- 16 Индикатор сушки
- 17 Клавиша включения/выключения функции «3 в 1»
- 18 Вспомогательная клавиша блокировки панели управления
- 19 Клавиша запуска/паузы
- 20 Индикатор работы посудомоечной машины
- 21 Индикатор включения функции «3 в 1»
- 22 Индикатор уровня соли

## ИСПОЛЬЗОВАНИЕ СОЛИ

При недостаточном количестве специальной соли загорается индикатор на панели управления посудомоечной машины. Рекомендуется всегда добавлять соль непосредственно перед запуском машины в работу. Это позволит использовать соль в достаточном объеме и избежать появления ржавчины и коррозии.

1. Отсек для соли находится в нижней части посудомоечной машины под нижней корзиной для посуды.

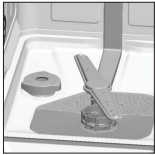

2. При первом включении необходимо заполнить отсек водой минимум на 2/3 (около 500 мл). При последующем использовании заполнение водой не требуется.
3. Установите воронку и заполните отсек специальной солью (около 1,2 кг). Небольшое количество воды будет вытеснено, что является технологической нормой. Запрещается использовать накую-либо другую соль, кроме специальной для посудомоечных машин, т.к. это может привести к выходу устройства из строя и не является гарантийным случаем.



4. Закройте крышку отсека для соли. Индикация на панели управления погаснет через некоторое время.

## ИСПОЛЬЗОВАНИЕ ОПОЛАСКИВАТЕЛЯ

Для дополнительной чистоты и придания блеска посуде в посудомоечной машине используется специальный ополаскиватель. Не используйте в качестве ополаскивателя жидкость для мытья посуды или другие подобные составы. Это может привести к выходу устройства из строя.

Для определения уровня ополаскивателя на панели управления имеется индикатор. Уровень ополаскивателя также можно определить по цвету индикатора на контейнере для ополаскивателя. При заполнении на 100% он будет темного цвета. При снижении уровня ополаскивателя индикатор начнет менять цвет на белый.

Индикатор уровня ополаскивателя

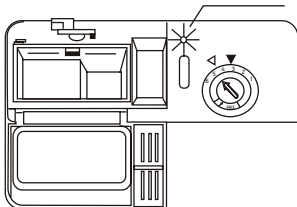

### Добавление ополаскивателя

Контейнер для ополаскивателя совмещен с контейнером для основного моющего средства и расположен на внутренней стороне дверцы посудомоечной машины.

1. Откройте контейнер для ополаскивателя, поворачивая крышку против часовой стрелки (Рис. 1).
2. Заполните около 140 мл ополаскивателя. Индикатор уровня станет темным (Рис. 2). Старайтесь не переполнять контейнер для ополаскивателя. Излишки удалите с помощью матерчатой салфетки. Это предотвратит чрезмерное пенообразование во время следующего цикла мытья посуды.
3. Закройте крышку, поворачивая ее по часовой стрелке (Рис. 3).

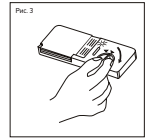
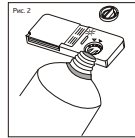
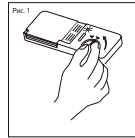

### Установка уровня ополаскивателя

Количество используемого ополаскивателя можно корректировать с помощью регулятора на контейнере для ополаскивателя.

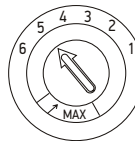

Рекомендуемое положение регулятора - "4". В случае, если на посуде остаются капли воды, установите следующее положение регулятора. Если на посуде остаются белесые полосы или голубоватая пленка на прозрачных поверхностях и стальной посуде, уменьшите количество используемого ополаскивателя, повернув регулятор по часовой стрелке на предыдущее положение.

## ИСПОЛЬЗОВАНИЕ МОЮЩЕГО СРЕДСТВА

Различные моющие средства для посудомоечных машин в твердой/порошкообразной форме от разных производителей могут растворяться в воде с неодинаковой скоростью. Рекомендуется использовать более длительные программы мытья посуды для достижения лучшего результата.

### Добавление моющего средства

Контейнер для моющего средства расположен на внутренней стороне дверцы посудомоечной машины и, в зависимости от конструкции решений и соответствующих им программ работы, может состоять из 2 отсеков - для основной мойки (1) и предварительной мойки (2), или только из одного отсека.

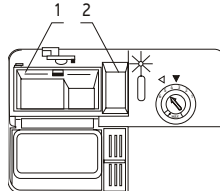



Заполните основной контейнер для мощного средства перед каждым циклом мытья посуды. Отсек для предварительной мойки рекомендуется использовать в случае сильного загрязнения.

**Использование комбинированных средства «3 в 1»**

Наряду с обычными моющими средствами существует целый ряд продуктов с дополнительными функциями. Зачастую они уже содержат в своем составе специальные соли и ополаскиватели и не требуют их дополнительного добавления. Комбинированные средства для мытья посуды функционируют только до определенного уровня жесткости воды (в большинстве случаев 21° dH). Если уровень выше, тогда необходимо добавлять соль и ополаскиватель. При использовании средств «3 в 1» необходимо выбрать соответствующий параметр на панели управления посудомоечной машины.

**ЗАГРУЗКА КОРЗИН ДЛЯ ПОСУДЫ**

Рекомендуется загружать корзины с посудой согласно представленным ниже схемам. Столовые приборы (ложки, ножи, вилки и пр.) помещаются в отдельную корзину и затем устанавливаются в посудомоечную посуду. Перед помещением посуды в корзины удалите остатки пищи и сильных загрязнений. Устанавливайте посуду таким образом, чтобы она не мешала работе распылителей. Чашки, стаканы и пр. аналогичную посуду помещайте дном вверх, чтобы вода не скапливалась внутри емкости. В верхнюю корзину рекомендуется загружать чашки, стаканы, соусницы, десертные тарелки и небольшие по размеру блюда; в нижнюю - стандартные тарелки, суповые тарелки, блюда и пр. Для увеличения площади и дополнительной фиксации посуды в корзинах предусмотрены складывающиеся упоры. Верхнюю корзину для посуды можно переставлять по высоте, чтобы создать больше места для высокой посуды в верхней или нижней корзине для посуды.

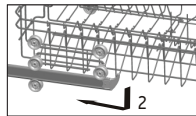
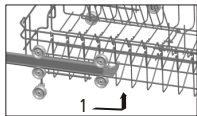

**Схема загрузки посуды в корзины**

Верхняя корзина для посуды

Нижняя корзина для посуды

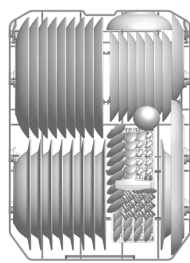
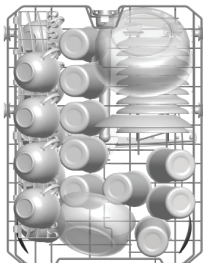

**Схема размещения столовых приборов в корзине**

Столовые приборы размещаются всегда без предварительной сортировки острой стороной вниз в специальной корзине для столовых приборов.

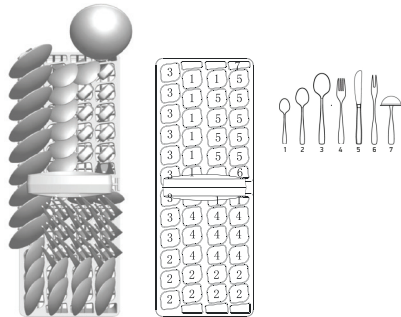

Корзина для столовых приборов	
Номер	Значение
1	Чайные ложки
2	Десертные ложки
3	Столовые ложки
4	Вилки
5	Ножи
6	Сервировочные вилки
7	Половники/новшики

**Посуда**

Обратите внимание, что не вся посуда пригодна для мытья в посудомоечной машине; следите за маркировкой на дне или упаковке посуды перед ее приобретением.

Не рекомендуется мыть в посудомоечной машине следующие предметы:





- деревянные столовые приборы и посуду.
- тонкие стаканы с росписью, старинную посуду и посуду с художественным оформлением.
- пластмассовую посуду, не выдерживающую высокой температуры.
- медную и оловянную посуду.
- посуду, испачканную золой, воском, смазкой или краской. Декоративные рисунки, алюминиевые и серебряные детали посуды могут при мытье в машине изменить цвет или потускнеть. Посуда из некоторых сортов стекла (например, из хрустала) может помутнеть из-за частого мытья в посудомоечной машине.

**ПРИМЕЧАНИЕ**



- Не помещайте предметы, которые загрязнены сигаретным пеплом, свечным воском, лаком или краской. При покупке новой посуды убедитесь, что она подходит для посудомоечных машин.
- Пожалуйста, не перегружайте посудомоечную машину. Это важно для достижения хороших результатов и разумного потребления энергии.

## ПРОГРАММЫ МОЙКИ

## Для модели 45-DW202D

Программа	Описание	Этапы программы	Количество моющего средства (предварительная/основная мойка)* (г)	Время работы программы	Объем используемой воды (л)
 Intensive	Для самых сильных загрязнений, таких как кастрюли, сковородки, блюда с засохшими на них в течение какого-то времени продуктами.	Предварительная мойка Основная мойка (62°C) Ополаскивание 1 Ополаскивание 2 Ополаскивание горячей водой Сушка	5/22 (или «3 в 1»)	2 ч 50 мин	16,4
<b>Eco</b>	Для нормально загрязнений, таких как чашки, тарелки, стаканы и слегка загрязненные кастрюли. Стандартный дневной цикл.	Предварительная мойка Основная мойка (46°C) Ополаскивание горячей водой Сушка	5/22 (или «3 в 1»)	2 ч 48 мин	10
 Light	Используется для деликатной мойки посуды, чувствительной к повышенной температуре.	Основная мойка (45°C) Ополаскивание Ополаскивание горячей водой Сушка	20 (или «3 в 1»)	1 ч 22 мин	10
 60 min	Ежедневная мойка для не сильно загрязненной посуды.	Предварительная мойка Основная мойка (60°C) Ополаскивание горячей водой Сушка	5/20	1 ч	10
 Rapid	Короткая мойка для не сильно загрязненной посуды, не требующей сушки.	Основная мойка (45°C) Ополаскивание горячей водой	15	40 мин	6,8
 Pre-Rinse	Используется как замачивание для последующей стандартной мойки.	Предварительная мойка	-	13 мин	3,6

## Для модели 60-DW203D

Программа	Описание	Этапы программы	Количество моющего средства (предварительная/основная мойка)* (г)	Время работы программы	Объем используемой воды (л)
 Intensive	Для самых сильных загрязнений, таких как кастрюли, сковородки, блюда с засохшими на них в течение какого-то времени продуктами.	Предварительная мойка Основная мойка (62°C) Ополаскивание 1 Ополаскивание 2 Ополаскивание горячей водой Сушка	5/25 (или «3 в 1»)	3 ч	16
<b>Eco</b>	Для нормально загрязнений, таких как чашки, тарелки, стаканы и слегка загрязненные кастрюли. Стандартный дневной цикл.	Предварительная мойка Основная мойка (44°C) Ополаскивание горячей водой Сушка	5/25 (или «3 в 1»)	3 ч 57 мин	11
 Light	Используется для деликатной мойки посуды, чувствительной к повышенной температуре.	Предварительная мойка Основная мойка (45°C) Ополаскивание горячей водой Сушка	5/20 (или «3 в 1»)	2 ч 17 мин	14
 60 min	Ежедневная мойка для не сильно загрязненной посуды.	Предварительная мойка Основная мойка Ополаскивание горячей водой Сушка	5/20	1 ч	10
 Rapid	Короткая мойка для не сильно загрязненной посуды, не требующей сушки.	Основная мойка (45°C) Ополаскивание горячей водой	15	39 мин	7
 Pre-Rinse	Используется как замачивание для последующей стандартной мойки.	Предварительная мойка	-	11 мин	4

\* В случае наличия 1 отсека в контейнере для моющего средства, дополнительное количество моющего средства для предварительной мойки добавлять не требуется.

## ИСПОЛЬЗОВАНИЕ ПОСУДОМОЕЧНОЙ МАШИНЫ

Подсоедините посудомоечную машину к магистрали подачи воды с соответствующими параметрами и к канализации для отвода воды. Добавьте моющее средство и ополаскиватель согласно предполагаемому режиму мойки. Загрузите посуду, как описано выше, и подключите кабель питания к электросети с соответствующими характеристиками. Включите посудомоечную машину клавишей включения/выключения на передней панели устройства. Выберите программу, последовательно нажимая клавишу выбора программ, и нажмите клавишу запуска/паузы для начала процесса мойки.

По окончании программы мойки прозвучат несколько звуковых сигналов и на дисплее отобразится «---». Горячие тарелки чувствительны к ударам. Поэтому посуде следует дать остыть в течение 15 минут до удаления из машины. Откройте дверцу посудомоечной машины, оставьте ее приоткрытой и подождите несколько минут, прежде чем вынимать посуду. Таким образом, тарелки станут более прохладными, и сушка будет улучшена.

### ПРИМЕЧАНИЕ

- Изменить выбранную программу можно только в самом начале процесса мойки, т.к. моющие средства и ополаскиватель уже могут раствориться при подачи воды в посудомоечную машину. Для отмены программы нажмите клавишу включения/выключения. Если процесс мойки уже запущен, может потребоваться повторное заполнение контейнеров для основного моющего средства и ополаскивателя.

### Добавление посуды после запуска программы мойки

Забывшее блюдо может быть добавлено в любое время до открытия контейнера моющего средства.

- Приоткройте дверцу посудомоечной машины, чтобы остановить процесс мойки. Будьте внимательны, горячий пар может выходить при открытии двери!
- После прекращения работы распылителей вы можете полностью открыть дверь.
- Добавьте забытые блюда.
- Закройте дверцу, посудомоечная машина продолжит работу через десять секунд.

### ПРИМЕЧАНИЕ

- После окончания работы посудомоечная машина остается мокрой внутри, что нормально.
- Сначала выньте посуду из нижней корзины, а затем из верхней. Это позволит избежать капания воды из верхней корзину на посуду в нижней.

### Функция отложенного старта

Включите посудомоечную машину клавишей включения/выключения на передней панели устройства. Выберите программу мойки, последовательно нажимая клавишу выбора программ. Нажимайте клавишу Delay для установки желаемого значения задержки до начала программы. Каждое нажатие клавиши увеличивает значение на 1 час в интервале от 1 до 24 часов, установленное значение и выбранная программа мигают на дисплее. Нажмите клавишу запуска/паузы для начала работы, на дисплее значение установленной задержки загорится постоянно, уменьшаясь на 1 каждый час, а выбранная программа будет мигать до момента старта.

## БЛОКИРОВКА ПАНЕЛИ УПРАВЛЕНИЯ

Данная модель оснащена функцией блокировки панели управления. Для блокировки нажмите и удерживайте в течение 3 секунд клавишу «3 в 1» и вспомогательную клавишу блокировки панели управления. При этом блокируется только панель управления; дверца не блокируется. Для снятия блокировки повторно нажмите и удерживайте в течение 3 секунд клавишу «3 в 1» и вспомогательную клавишу блокировки панели управления.

## УХОД И ЧИСТКА

### Чистка фильтров

Посудомоечная машина оснащена системой фильтров, улавливающей имеющиеся в промывочной воде крупные загрязнения. Данная система состоит из фильтра для грубой очистки, плоского фильтра для тонкой очистки и микрофильтра. После каждого мытья посуды фильтры следует проверять на наличие в них остатков пищи. Выкрутите цилиндрический микрофильтр со вставленным в него фильтром грубой очистки против часовой стрелки и извлеките фильтрующую систему.

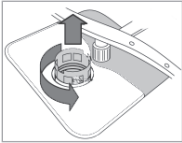

Фильтр грубой очистки извлекается из микрофильтра путем сжимания фиксаторов по бокам.



После отвинчивания фильтрующей системы плоский фильтр тонкой очистки просто сдвигается в направлении к дверце посудомоечной машины и снимается.

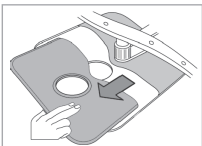

При необходимости удалите остатки загрязнений и почистите фильтры под проточной водой. Установите фильтрующую систему на место в обратной последовательности.

### Чистка распылителей

Необходимо регулярно чистить распылители, чтобы отложения из жесткой воды не засорили форсунки и подшипники распылителя.

- Отвинтите крепежную гайку верхнего распылителя по часовой стрелке и потяните его вниз.
- Чтобы снять нижний распылитель потяните его вверх.
- Очистите распылители под проточной водой; при необходимости используйте мягкую щетку для сопел.
- Вставьте распылители на места до щелчка и затяните гайку верхнего распылителя.



### Рекомендации по поддержанию рабочего состояния устройства

- После каждой мойки рекомендуется отключать подачу воды и оставлять дверцу машины приоткрытой. Это предотвратит скапливание влаги и появление неприятного запаха внутри машины.
- Перед чисткой и техническим обслуживанием следует отключать устройство от электрической сети.
- Протрите наружную поверхность посудомоечной машины чистой, мягкой, влажной тканью. Не используйте абразивные или агрессивные чистящие средства.
- Если не планируется длительное использование машины рекомендуется перед отключением провести цикл полной мойки без посуды, а затем отключить от подачи воды, отключить от питающей электросети и оставить дверцу машины приоткрытой. Это позволит продлить срок службы уплотнителей и избежать появления неприятных запахов.
- Рекомендуется осуществлять перемещение посудомоечной машины только вертикально. Следите, чтобы при этом не происходило заломов и зажатий шлангов и питающего кабеля.

## ТЕХНИЧЕСКИЕ ХАРАКТЕРИСТИКИ

Модель	45-DW202D	60-DW203D
Количество комплектов посуды	9	12
Средний расход воды	10 л	11 л
LED-дисплей	Да	
Количество программ	6	
Использование средств «3 в 1»	Да	
Таймер отсрочки запуска	Да	
Блокировка панели управления	Да	
Класс энергоэффективности	A	
Класс эффективности сушки	A	
Класс эффективности мытья	A	
Защита корпуса	Да	
Звуковой сигнал	Да	
Индикатор наличия ополаскивателя	Да	
Индикатор наличия соли	Да	
Давление воды	0,04- 1 МПа	
Максимальная температура нагрева воды	62°C	
Степень защиты	IPx2	
Номинальная потребляемая мощность	1850 Вт	
Параметры электропитания	220-240 В ~ 50 Гц	
Потребление электроэнергии	0,78 кВтч/цикл	0,9 кВтч/цикл
Плавкий предохранитель	10 А	
Класс защиты от поражения электрическим током	I класс защиты	
Корректирующий уровень звуковой мощности	49 дБА	
Температурные требования*	Эксплуатация (°, С)	+5...+40
	Хранение и транспортировка (°, С)	-30...+40
Требования к влажности*	Эксплуатация (%)	15-75 (нет конденсата)
	Хранение и транспортировка (%)	
Размеры устройства (ШxВxГ)	450x815x580 мм	600x815x580 мм
Вес устройства	30 кг	34,5 кг

• Мы постоянно улучшаем качество нашей продукции, поэтому дизайн, функциональное оснащение, алгоритмы работы, комплектация и технические характеристики изделия могут быть изменены без предварительного уведомления.

## ПОИСК НЕИСПРАВНОСТЕЙ

Пожалуйста, проверьте возможные причины неисправности, прежде чем обращаться в сервис-центр.

Признак неисправности	Причина неисправности	Действия по устранению неисправности
Посудомоечная машина не включается.	Сетевой шнур не подключен к питающей сети или параметры питающей сети не соответствуют характеристикам электропотребления, заявленным в технических характеристиках устройства.	Подключите сетевой шнур к питающей сети с соответствующими параметрами.
	Недостаточное давление воды.	Проверьте подключение к водопроводу с соответствующими параметрами.
Индикаторы наличия специальной соли и/или ополаскивателя светятся.	Недостаточно ополаскивателя.	Добавить ополаскиватель.
	Недостаточно соли.	Добавить специальную соль.
	Датчик не может распознать соль в таблетках.	Использовать другую специальную соль.
По окончании программы в устройстве остается вода.	Засорилась система фильтров или участок под фильтром.	Прочистите фильтры и участок под фильтрами.
	Программа еще не закончена.	Дождитесь завершения программы.
Посуда не высохла.	Низкий уровень ополаскивателя или он отсутствует.	Добавьте ополаскиватель.
	Вода собирается в углублениях посуды и столовых приборов.	Располагайте предметы вверх дном таким образом, чтобы вода стекала вниз.
	Используемое комбинированное средство обладает низкой эффективностью сушки.	Используйте другое комбинированное моющее средство с лучшей эффективностью сушки. Дополнительное применение ополаскивателя повышает эффективность сушки.
	Посуда извлечена слишком рано, не завершен процесс сушки.	Дождитесь завершения программы или извлекайте посуду не ранее, чем через 15 минут после окончания программы.
Пластмассовая посуда не высохла.	Особые свойства пластмассы.	Пластмасса обладает более низкими теплоаннулирующими свойствами и в результате этого хуже сушится.
Столовые приборы не высохли.	Столовые приборы были плохо размещены в корзине для столовых приборов.	Разместить столовые приборы по мере возможности на некотором расстоянии друг от друга, избегать прилегания предметов друг к другу.
Внутренние стенки устройства после мытья мокрые.	Устройство исправно.	В результате принципа действия конденсационной сушки наличие капель воды внутри прибора обусловлено физическими свойствами. Влага из воздуха конденсируется на внутренних стенках посудомоечной машины, стекает вниз и откачивается.
Остатки пищи на посуде.	Предметы посуды расположены слишком близко друг к другу, корзина переполнена	Размещайте посуду таким образом, чтобы между предметами было достаточно свободного места, и поверхность посуды хорошо омывалась струями воды. Избегайте прилегания предметов друг к другу.
	Засорились форсунки в распылителе.	Прочистите форсунки, как описано в разделе "Уход и чистка".
	Слишком слабая программа мытья.	Выберите более интенсивную программу.

Таблица кодов неисправностей и возможные причины их появления.

Код ошибки	Значение	Возможная причина появления
E1	Открыта дверца	Дверца открыта во время программы мойки
E2	Водозабор	Неисправность системы подачи воды, закрыт входной кран
E3	Водоотведение	Неисправность системы слива воды
E4	Датчик температуры	Неисправность датчика температуры
E5	Перелив/утечка воды	Переполнение/утечка воды
E6	Утечка воды	Утечка воды
E7	Нагревательный элемент	Перегрев нагревательного элемента

## СЕРВИСНОЕ ОБСЛУЖИВАНИЕ

ВВК выражает вам огромную признательность за ваш выбор. Мы сделали все возможное, чтобы данное изделие удовлетворяло вашим запросам, а качество соответствовало лучшим мировым образцам.

В случае если ваше изделие марки ВВК будет нуждаться в техническом обслуживании, просим вас обращаться в один из Уполномоченных сервисных центров (далее – УСЦ). С полным списком УСЦ и их точными адресами вы можете ознакомиться на сайте [www.bbk.ru](http://www.bbk.ru), а также позвонив по номеру бесплатного телефона Единого информационного центра (номера телефонов соответствующих стран напечатаны на обложке инструкции). В случае возникновения вопросов или проблем, связанных с продукцией ВВК, просим вас обращаться в письменном виде по адресу: Россия, 125315, г. Москва, а/я 33, либо по электронной почте [service@smc.com.ru](mailto:service@smc.com.ru).

### Условия гарантийных обязательств

1. Гарантийные обязательства, предоставляемые УСЦ, распространяются только на модели, предназначенные для производства или поставок и реализации на территории страны, где предоставляется гарантийное обслуживание, приобретенные в этой стране, прошедшие сертификацию на соответствие стандартам этой страны, а также маркированные официальными знаками соответствия.
2. Изготовитель устанавливает на свои изделия следующие сроки службы и гарантийные сроки:

Название продукта	Срок службы, месяцев	Гарантийный срок, месяцев
Посудомоечная машина	48	12

3. Гарантийные обязательства действуют в рамках законодательства о защите прав потребителей и регулируются законодательством страны, на территории которой они предоставлены, и только при условии использования изделия исключительно для личных, семейных или домашних нужд. Гарантийные обязательства не распространяются на случаи использования товаров в целях осуществления предпринимательской деятельности либо в связи с приобретением товаров в целях удовлетворения потребностей предприятий, учреждений, организаций.
4. Гарантийные обязательства не распространяются на перечисленные ниже принадлежности изделия, если их замена предусмотрена конструкцией и не связана с разборкой изделия. Для всех видов изделий:

- соединительные кабели, антенны и переходники для них, носители информации различных типов (аудио-, видеодиски, диски с программным обеспечением и драйверами, карты памяти), элементы питания;
- чехлы, ремни, шнуры для переноски, монтажные приспособления, инструмент, документацию, прилагаемую к изделию.

5. Гарантия не распространяется на недостатки, возникшие в изделии вследствие нарушения потребителем правил использования, хранения или транспортировки товара, действий третьих лиц или непреодолимой силы, включая, но не ограничиваясь следующими случаями:

- Если недостаток товара явился следствием небрежного обращения, применения товара не по назначению, нарушения условий и правил эксплуатации, изложенных в инструкции по эксплуатации, в том числе вследствие воздействия высоких или низких температур, высокой влажности или запыленности, несоответствия Государственным стандартам параметров питающих,

телекоммуникационных и кабельных сетей, попадания внутрь корпуса жидкости, насекомых и других посторонних предметов, веществ, а также длительного использования изделия в предельных режимах его работы.

- Если недостаток товара явился следствием несанкционированного тестирования товара или попытки внесения любых изменений в его конструкцию или его программное обеспечение, в том числе ремонта или технического обслуживания в неуполномоченной ремонтной организации.
  - Если недостаток товара явился следствием использования нестандартных (нетиповых) и (или) некачественных принадлежностей, аксессуаров, запасных частей, элементов питания, носителей информации различных типов или нестандартных (нетиповых) форматов информации.
  - Если недостаток товара связан с его применением совместно с дополнительным оборудованием (аксессуарами), отличным от дополнительного оборудования, рекомендованного к применению с данным товаром. Производитель не несет ответственность за качество дополнительного оборудования (аксессуаров), произведенного третьими лицами, за качество работы своих изделий совместно с таким оборудованием, а также за качество работы дополнительного оборудования ВВК совместно с изделиями других производителей.
  - Если недостаток товара проявляется в случае неудовлетворительной работы сетей связи, теле- или радиовещания, вследствие недостаточной емкости или пропускной способности сети, мощности радиосигнала, эксплуатации товара в зоне со сложной помеховой ситуацией, на границе или вне зоны устойчивого приема радиосигнала сети связи, теле- или радиовещания, в том числе из-за особенностей ландшафта местности и ее застройки.
6. Недостатки товара, обнаруженные в период срока службы, устраняются уполномоченными на это ремонтными организациями (УСЦ). В течение гарантийного срока устранение недостатков производится бесплатно при предъявлении оригинала заполненного гарантийного талона и документов, подтверждающих факт и дату заключения договора розничной купли-продажи (товарный, кассовый чек и т. п.). В случае отсутствия указанных документов гарантийный срок исчисляется со дня изготовления товара. При этом следует учитывать:
    - Настройка и установка (сборка, подключение и т. п.) изделия, описанная в документации, прилагаемой к нему, не входит в объем гарантийных обязательств и могут быть выполнены как самим пользователем, так и специалистами большинства Уполномоченных сервисных центров соответствующего профиля на платной основе.
    - Работы по техническому обслуживанию изделий (чистка и смазка приводов для считывания информации с носителей различных типов, чистка и смазка движущихся частей, замена расходных материалов и принадлежностей и т. п.) производятся на платной основе.
  7. Изготовитель не несет ответственности за возможный вред, прямо или косвенно нанесенный своей продукцией людям, домашним животным, имуществу в случае, если это произошло в результате несоблюдения правил и условий эксплуатации, хранения, транспортировки или установки изделия; умышленных или неосторожных действий потребителя или третьих лиц.

8. Ни при каких обстоятельствах Изготовитель не несет ответственности за какой-либо особый, случайный, прямой или косвенный ущерб или убытки, включая, но не ограничиваясь перечисленным, упущенную выгоду, утрату или невозможность использования информации или данных, расходы по восстановлению информации или данных, убытки, вызванные перерывами в коммерческой, производственной или иной деятельности, возникающие в связи с использованием или невозможностью использования изделия или информации, хранящейся в нем или на сменном носителе, используемом совместно с данным изделием.

#### Использование изделия по истечении срока службы

1. Срок службы, установленный Изготовителем для данного изделия, действует только при условии использования изделия исключительно для личных, семейных или домашних нужд, а также соблюдении потребителем правил эксплуатации, хранения и транспортировки изделия. При условии аккуратного обращения с изделием и соблюдения правил эксплуатации фактический срок службы может превышать срок службы, установленный Изготовителем.
2. По окончании срока службы изделия вам необходимо обратиться в Уполномоченный сервисный центр для проведения профилактического обслуживания изделия и определения его пригодности к дальнейшей эксплуатации. Работы по профилактическому обслуживанию изделий и его диагностике выполняются сервисными центрами на платной основе.
3. Изготовитель не рекомендует продолжать эксплуатацию изделия по окончании срока службы без проведения его профилактического обслуживания в Уполномоченном сервисном центре, т. к. в этом случае изделие может представлять опасность для жизни, здоровья или имущества потребителя.

#### Утилизация изделия

После окончания срока службы изделия его нельзя выбрасывать вместе с обычным бытовым мусором. Вместо этого оно подлежит сдаче на утилизацию в соответствующий пункт приема электрического и электронного оборудования для последующей переработки и утилизации в соответствии с федеральным или местным законодательством. Обеспечивая правильную утилизацию данного продукта, вы помогаете сохранить природные ресурсы и предотвращаете ущерб для окружающей среды и здоровья людей, который возможен в случае ненадлежащего обращения. Более подробную информацию о пунктах приема и утилизации данного продукта можно получить в местных муниципальных органах или на предприятии по вывозу бытового мусора.



#### Дата производства

Каждому изделию присваивается уникальный серийный номер в виде буквенно-цифрового ряда и дублируется штрихкодом, который содержит следующую информацию: название товарной группы, дату производства, порядковый номер изделия. Серийный номер располагается на задней панели продукта, на упаковке и в гарантийном талоне.

Дата производства располагается на упаковке и изделии.



DW1901670123456

1 2 3 4

- 1 Первые две буквы – соответствие товарной группе (Посудомоечная машина – DW)
- 2 Первые две цифры – год производства
- 3 Вторые две цифры – месяц производства
- 4 Последние цифры – порядковый номер изделия

**ВНИМАНИЕ!** Во избежание недоразумений убедительно просим вас внимательно изучить Руководство по эксплуатации изделия и условия гарантийных обязательств, проверить правильность заполнения гарантийного талона. Гарантийный талон действителен только при наличии правильно и четко указанных: модели, серийного номера изделия, даты покупки, четких печатей фирмы-продавца, подписи покупателя. Серийный номер и модель изделия должны соответствовать указанным в гарантийном талоне. При нарушении этих условий, а также в случае, когда данные, указанные в гарантийном талоне, изменены или стерты, талон признается недействительным.



Единый информационный центр обеспечивает полную информационную поддержку деятельности компании в России и странах СНГ. Профессиональные операторы быстро ответят на любой интересующий вас вопрос. Вы можете обращаться в единый центр по вопросам сервисного сопровождения, для рекомендаций специалистов по настройке и подключению, для информирования о местах продаж, с вопросами о рекламных акциях и розыгрышах, проводимых компанией, а также с любыми другими вопросами о деятельности компании на территории России и стран СНГ. Есть вопросы? Звоните - мы поможем!

**Единый информационный центр (бесплатные звонки со стационарных телефонов):**

Беларусь – 8 (820) 007-311-11

Казахстан – 8 (800) 080-45-67

Россия – 8 (800) 200-400-8 (бесплатные звонки со стационарных и мобильных телефонов)

**Время работы Единого информационного центра:**

Пн-пт с 9:00 до 20:00 (по московскому времени).

Сб, вс – выходные дни. В дни государственных праздников информационный центр не работает.

Настоящая инструкция является объектом охраны в соответствии с международным и российским законодательством об авторском праве. Любое несанкционированное использование инструкции, включая копирование, тиражирование и распространение, но не ограничиваясь этим, влечет применение к виновному лицу гражданско-правовой ответственности, а также уголовной ответственности в соответствии со статьей 146 УК РФ и административной ответственности в соответствии со статьей 7.12 КоАП РФ (ст. 150.4 КоАП в старой редакции).

**Контактная информация:**

1. Изготовитель: Zhongshan Galanz Consumer Electric Appliances Co. Ltd., No. 3 XINGPU ROAD EAST, HUANGPU TOWN, ZHONGSHAN CITY, GUANGDONG, CHINA. По заказу ООО «Торговый дом ББК».
2. Организация, уполномоченная на принятие и удовлетворение требований потребителей в отношении товара ненадлежащего качества (уполномоченное изготовителем лицо), – ООО «Управляющая сервисная компания», 109202, Москва, шоссе Фрезер, д. 17А, стр. 1А. [service@smc.com.ru](mailto:service@smc.com.ru), 8(499) 550-50-82.
3. Импортёр\* – ООО «Торговый дом ББК», 125445, г. Москва, Ленинградское ш., д. 65, стр. 3.

\* Данные могут быть изменены в связи со сменой изготовителя, продавца, производственного филиала, импортёра в РФ и/или страны ЕТС. В случае изменения данных актуальная информация указывается на дополнительной наклейке, размещенной на упаковке изделия.

**СДЕЛАНО В КИТАЕ v2.0**







