

## СУШИЛЬНАЯ МАШИНА

**RU**

Русский

**FTCF 87B**

## Содержание

Установка, 34

Предупреждения, 36

Уход и обслуживание, 38

Панель управления, 40

Дисплей, 41

Пуск и программы, 42

Типы белья, 46

Устранение неисправностей, 47

Сервисное обслуживание, 48

[www.hotpoint.eu](http://www.hotpoint.eu)

Всегда держать под рукой руководство по эксплуатации, чтобы в случае необходимости можно было быстро проконсультироваться. Рекомендуется хранить руководство по эксплуатации рядом с сушильной машиной. В случае продажи или передачи сушильной машины в пользование данное руководство необходимо передать вместе с ней, чтобы новые пользователи могли ознакомиться с мерами предосторожности и рекомендациями по эксплуатации машины.

! Внимательно прочитайте инструкции: на следующих страницах приводится очень важная информация по установке и полезные рекомендации по работе данной сушильной машины.



# Установка

RU

## Место установки сушильной машины

Если бытовой электроприбор устанавливается под кухонной столешницей, необходимо оставить зазор 10 мм между верхней панелью электроприбора и другими предметами, расположенными над ним, и зазор 15 мм между боковыми панелями электроприбора и стенами или прилегающими кухонными элементами. Таким образом обеспечивается надлежащая вентиляция. Прибор должен быть установлен задней поверхностью, обращенной к стене

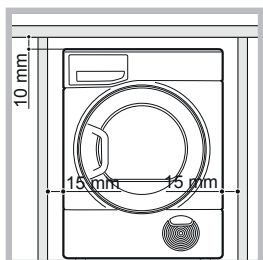

## Вентиляция

Сушильная машина должна устанавливаться в сухом помещении с хорошей вентиляцией. Циркуляция воздуха вокруг сушильной машины необходима для обеспечения конденсации воды, оставшейся после стирки; сушильная машина работает неэффективно в закрытом пространстве или внутри закрытой ниши. При использовании сушильной машины в небольшом или холодном помещении может образоваться конденсат.

## Слив воды

Если машина расположена рядом со сливным трубопроводом, конденсат можно сливать прямо в него, без использования емкости для слива воды. В этом случае нет необходимости сливать емкость для слива воды после каждого цикла.

Если сушильная машина устанавливается сверху или рядом со стиральной машиной, для обеих машин можно использовать один слив. Достаточно отсоединить шланг, показанный на схеме А, и подсоединить его к сливу.

Если шланг не достает до слива, можно отдельно приобрести и подсоединить шланг нужной длины такого же диаметра.

Для установки нового шланга достаточно заменить старый, следуя инструкциям, показанным на схеме В, вставив его в том же положении.

Слив должен располагаться на 1 м ниже основания сушильной машины.

После установки сушильной машины проверьте, чтобы сливной шланг не был согнут или перекручен.

СИМВОЛ 

НА УПАКОВОЧНОЙ ЭТИКЕТКЕ ОЗНАЧАЕТ, ЧТО ЛЮБОЙ ИЗ ЭЛЕМЕНТОВ УПАКОВКИ НЕ ПРЕДНАЗНАЧЕН ДЛЯ КОНТАКТА С ПИЩЕЙ.



Схема А



Схема В

⚠ Не рекомендуется устанавливать сушильную машину в шкаф; никогда не устанавливайте электроприбор за дверь, запираемой на ключ, за раздвижной дверью или за дверью с петлями, расположенными со стороны, противоположной люку сушильной машины.

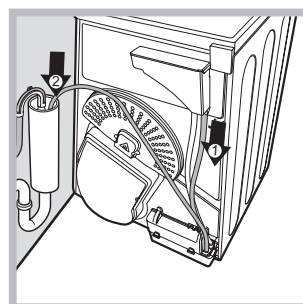
## Электрическое подключение

Перед тем как вставить штепсельную вилку машины в сетевую розетку, проверьте следующее:

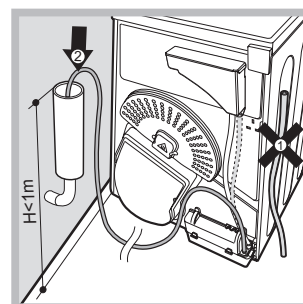
- ⚠ Ваши руки должны быть сухими.
- ⚠ Сетевая розетка должна быть заземлена.
- ⚠ Сетевая розетка должна быть рассчитана на максимальную мощность машины, указанную на паспортной табличке (см. Описание сушильной машины).
- ⚠ Напряжение электропитания должно быть в пределах, указанных на паспортной табличке (см. Описание сушильной машины).
- ⚠ Не тяните за сетевой шнур. Если штепсельная вилка сушильной машины не подходит к розетке, обратитесь за помощью к квалифицированному специалисту. Не пользуйтесь удлинителями, разветвителями или переходниками.

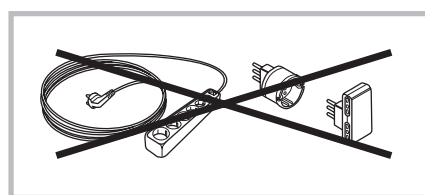

⚠ Запрещается устанавливать

сушильную машину на улице даже под навесом.

⚠ После установки сушильной машины сетевой кабель или штепсельная вилка должны оставаться доступными.

⚠ Сетевой кабель не должен быть согнут или заземлен.

⚠ Если заменяемая вилка встроена в сетевой кабель, необходимо предусмотреть ее правильную утилизацию. Исключите возможность повторного использования этой вилки во избежание ударов током.

⚠ Регулярно проверять состояние сетевого шнура. В случае повреждения сетевого шнура поручить его замену техническому сервису. (см. Сервисное обслуживание).

⚠ Производитель снимает с себя какую-либо ответственность в случае несоблюдения вышеуказанных правил.

⚠ В случае сомнений касательно вышеизложенных инструкций обратитесь к квалифицированному электрику.

## Подготовительные работы

После установки сушильной машины, перед началом ее эксплуатации необходимо протереть внутри барабана для удаления возможных загрязнений, скопившихся в процессе транспортировки.

## Условия хранения и транспортировки

- Упакованная сушильная машина должна храниться при относительной влажности воздуха не более чем 80 % в помещении при естественной вентиляции
- Если сушильная машина не используется в течение длительного времени, и хранится в неотапливаемом помещении, то необходимо полностью устранить всю воду из сушильной машины.
- Транспортировка сушильной машины осуществляется с фиксацией в вертикальном положении, любым закрытым автотранспортом во избежание любых повреждений, движений или падений внутри автомобиля.
- Во время транспортировки запрещено подвергать сушильную машину ударам.

**Максимальный объем загрузки: 8 kg**

Технические данные	
Изделие:	СУШИЛЬНАЯ МАШИНА С ФРОНТАЛЬНОЙ ЗАГРУЗКОЙ
Торговая марка:	<b>Hotpoint</b>
Торговый знак изготовителя:	ARISTON
Модель	FTCF 87B 6H (EU)
Изготовитель:	Вирлпул EMEA С.п.А
Страна-изготовитель:	Великобритания
Максимальная загрузка белья	8 кг
Номинальное значение напряжения электропитания или диапазон напряжения	220-240 V ~
Условное обозначение рода электрического тока или номинальная частота переменного тока	50 Hz
Поглощаемая мощность	2300-2700 W
Среднее потребление электроэнергии	560 кВтч/год
Класс защиты от поражения электрическим током	Класс защиты I
<p>В случае необходимости получения информации по сертификатам соответствия или получения копий сертификатов соответствия на данную технику, Вы можете отправить запрос по электронному адресу <a href="mailto:cert.rus@indesit.com">cert.rus@indesit.com</a>.</p>   	
Дату производства данной техники можно получить из серийного номера, расположенного под штрих-кодом (S/N XXXXXXXXX), следующим образом	<ul style="list-style-type: none"> <li>- 1-ая цифра в S/N соответствует последней цифре года,</li> <li>- 2-ая и 3-я цифры в S/N - порядковому номеру месяца года,</li> <li>- 4-ая и 5-ая цифры в S/N - дню</li> </ul>
<p>Производитель оставляет за собой право без предупреждения вносить изменения в конструкцию и комплектацию, не ухудшающие эффективность работы оборудования. Некоторые параметры, приведенные в этой инструкции, являются приблизительными. Производитель не несет ответственности за незначительные отклонения от указанных величин. Изготовитель не несет ответственности за возможные неточности в этой брошюре из-за печати или копирования ошибок.</p>	
Производитель:	Вирлпул EMEA С.п.А Виа Карло Пизакане 1 20016 Перо (Милан) Италия
Импортер:	ООО «Индезит РУС»
С вопросами (в России) обращаться по адресу:	Россия, 127018, Москва, ул. Двинцев, дом 12, корп. 1, Бизнес-Центр «Двинцев», здание «В»

# Предупреждения

RU

**!** Данная стиральная машина изготовлена в соответствии с действующими международными нормами по безопасности. В целях вашей безопасности необходимо внимательно прочитать данные рекомендации.

## Общие требования безопасности

- Данная сушильная машина не должна использоваться лицами (включая детей от 8 лет и старше) с ограниченными физическими сенсорными или умственными способностями или не обладающими достаточным опытом или знанием о работе подобного прибора, без наблюдения или обучения пользованию оборудованием со стороны лица, несущего ответственность за их безопасность.
- Данная сушильная машина спроектирована для бытового использования, а не профессионального.
- Не дотрагиваться к оборудованию, если вы без обуви или с мокрыми руками (ногами).
- Отсоединить оборудование от сети электропитания за штепсельную вилку, а не за провод.
- После использования выключить сушильную машину и отсоединить ее от электрической сети. Люк должен быть закрытым для безопасности детей.
- Не оставлять детей без присмотра взрослых рядом с машиной.
- Никогда не поручайте детям чистку и обслуживание изделия без контроля взрослых.
- Не разрешайте детям младше 3 лет приближаться к сушильной машине без постоянного контроля.
- Сушильная машина должна быть установлена согласно требованиям и иметь хорошую вентиляцию. Воздухозаборник в передней части машины и отдушины в задней не должны быть засорены или заблокированы (см. Установка).
- Не устанавливайте машину на ковровом покрытии, поскольку ворс может препятствовать потоку воздуха через основание сушильной машины.
- Перед загрузкой убедитесь, что

машина пуста.

-  Задняя панель машины может сильно нагреваться: не прикасаться к ней при работающей машине.
- Не пользоваться машиной, если фильтр, емкость для сбора воды и конденсатор неправильно установлены (см. Обслуживание).
- Не перегружать сушильную машину (см. Белье относительно максимальной загрузки).
- Не загружать в машину мокрое белье.
- При стирке белья следовать всем инструкциям на этикетке (см. Белье).
- Не загружать изделия больших размеров, особенно объемные.
- Не сушить изделия из акриловых тканей при высокой температуре.
- Не выключать машину, если в ней находится еще горячее белье.
- Чистить фильтр после каждого использования машины (см. Обслуживание).
- Опорожнять емкость для сбора воды после каждого использования машины (см. Обслуживание).
- Регулярно чистить блок конденсатора (см. Обслуживание).
- Избегать собирания шерстяной пыли вокруг сушильной машины.
- Не взбираться на верхнюю панель машины. Это может повредить машину.
- Соблюдать характеристики электрического оборудования и нормы его использования (см. Установка).
- Покупать только оригинальные запасные части (см. Техническое обслуживание).

## Для минимизации риска возгорания сушильной машины должны быть соблюдены следующие условия:

- Сушите только вещи которые были постираны с использованием порошка и воды, прошли циклы полоскания и отжима. Сушка вещей, которые НЕ были постираны, может стать причиной пожара.
- Не сушите одежду, которая была обработана химическими продуктами.
- Не сушите одежду с пятнами или пропитанную растительным

или другим маслом для готовки. Одежда, пропитанная маслом, может самовоспламеняться, особенно при контакте с источниками тепла, такими как сушильная машина. В машине вещи нагреваются, в результате чего начинается реакция окисления с выделением тепла. Если тепло не отводится, вещи могут нагреться до температуры достаточной для воспламенения. Хранение промасленных вещей также может стать причиной пожара. Если сушка промасленных вещей или вещей загрязненных средствами по уходу за волосами неизбежна, то необходимо сначала постирать их с большим количеством моющих средств - это уменьшит, но не устранит опасность. Вещи не должны выниматься из сушилки и складываться в нагретом состоянии.

- Не сушите одежду, которая раньше была очищена с использованием бензина, растворителей и других легковоспламеняющихся и взрывоопасных веществ. Легковоспламеняющиеся вещества, часто используемые в домашних условиях, в том числе растительное масло, ацетон, денатурированный спирт, керосин, пятновыводители, скипидар, воск и его удалители. Необходимо чтобы эти вещи были постираны в горячей воде с дополнительным количеством моющего средства перед сушкой в сушильной машине
- Не сушите вещи содержащие поролон (также известный как латексная пена), или вещи из подобных резиновых текстурированных материалов. Такие материалы склонны к самовоспламенению при нагревании.
- Смягчители тканей и подобные средства не должны использоваться во избежание возникновения статического электричества, за исключением средств специально рекомендованных производителем.
- Не сушите белье, содержащее металлическое армирование, например бюстгалтеры. Это может привести к повреждению сушильной машины.
- Не сушите резиновые, пластмассовые

изделия, такие как шапочки для душа или непромокаемые чехлы, вещи содержащие полиэтилен или бумагу.

- Не сушите вещи с резиновым покрытием, поролоновыми прокладками, подушки, галоши и теннисные туфли с резиновым покрытием.
- Выньте все предметы из карманов, такие как зажигалки и спички.

**! ВНИМАНИЕ:** никогда не останавливать машину до завершения цикла сушки, только если белье быстро достается из машины и развешивается, чтобы рассеялось тепло.

### Энергосбережение и охрана окружающей среды

- Перед сушкой белье необходимо встряхнуть, чтобы оно удерживало как можно меньше влаги (если белье стирается в стиральной машине, включить центрифугу). Таким образом, вы экономите электроэнергию во время сушки.
- Полная загрузка машины также поможет вам сэкономить электроэнергию: для отдельных изделий и небольшой загрузки может потребоваться больше времени.
- Чистить фильтр в конце каждого цикла сушки, что сократит ваши затраты на электроэнергию (см. Обслуживание).

Условия реализации товара не установлены изготовителем, но должны соответствовать национальным, региональным и международным стандартам.

# Уход и обслуживание

RU

## Отключение электропитания

! Если сушильная машина не используется, а также в процессе ее чистки и технического обслуживания отключите ее от сети электропитания.

## Чистка фильтра после каждого цикла

Фильтр является важной деталью сушильной машины: он служит для сбора шерстяной пыли и ворса, скапливающихся в процессе сушки. В конце сушки помойте фильтр под струей воды или прочистите пылесосом. В случае засорения фильтра циркуляция воздуха внутри сушильной машины нарушается: увеличивается продолжительность сушки с большим потреблением электроэнергии. А также может это может привести к

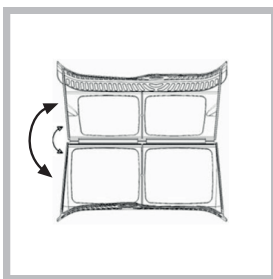
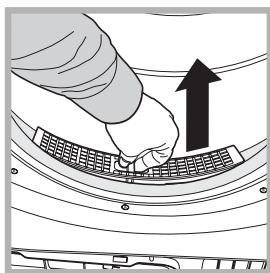

неисправности всей сушильной машины. Фильтр располагается спереди уплотнения сушильной машины (см. схему).

Снятие фильтра:

1. Потяните вверх пластиковую ручку фильтра (см. схему).
  2. Очистите фильтр от шерстяной пыли и ворса, после чего правильно установите его на место. Убедитесь, что фильтр правильно установлен на место, в край с уплотнением сушильной машины.
- ! Не пользуйтесь машиной, если фильтр не установлен в свое гнездо.

## Проверка барабана после каждого цикла

Поверните барабан вручную, чтобы вынуть из него небольшие изделия (носовые платки), которые могли остаться в машине.

## Чистка барабана

! Для чистки барабана не используйте абразивные материалы, металлические губы или чистящие средства для нержавеющей стали.

Они могут образовывать цветной налет на барабане из нержавеющей стали при вступлении в реакцию с водой и/или чистящими средствами, такими как, например, ополаскиватель. Этот цветной налет никак не влияет на эксплуатационные качества сушильной машины.

## Слив бачка для сбора воды в конце каждого цикла

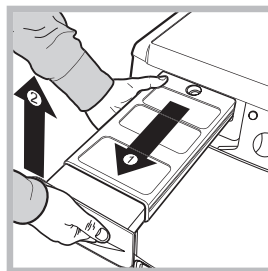

Выньте бачок из сушильной машины и слейте из него воду в раковину или в другой подходящий слив, затем правильно установите его на место. Всегда проверяйте бачок для сбора воды и сливайте его перед запуском нового цикла сушки.

- Если Вы не будете сливать воду из бачка после каждого цикла сушки, это может привести к:
- отключению нагрева сушильной машины (таким образом в конце цикла сушки белье может оставаться влажным).

## Загрузка системы сбора воды

Если сушильная машина новая, вода не будет сливаться в бачок до тех пор, пока система не будет загружена. Для этого может потребоваться 1 или 2 цикла сушки. После загрузки системы вода сливается в бачок в каждый цикл.

## Чистка конденсатора

• Регулярно (ежемесячно) снимайте конденсатор и прочищайте возможные налеты ворса с пластинок, ополаскивая их под краном холодной водой, подставив под струю заднюю часть конденсатора.

Снятие конденсатора:

1. Отсоедините сушильную машину от сети электропитания и откройте люк.
2. Откройте крышку конденсатора (см. схему), разблокируйте три крепления, повернув их на 90° против часовой стрелки, затем выньте конденсатор, потянув за ручку.
3. Протрите поверхность уплотнений и установите

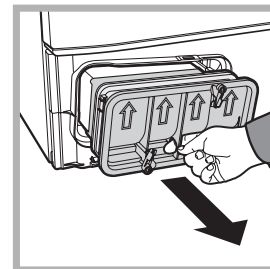
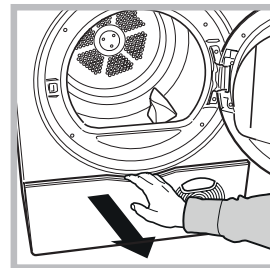

конденсатор на место так, чтобы стрелки были направлены вверх, проверив, чтобы крепления были прочно зафиксированы.

### Чистка сушильной машины

- Внешние части машины из металла и пластика и резиновые детали можно протереть влажной тряпкой.
- Регулярно (каждые пол-года) чистите пылесосом переднюю воздухозаборную решетку, вантузные отверстия в задней части сушильной машины для удаления возможных налетов ворса и пыли. Кроме того удаляйте налеты ворса с передней части конденсатора и в зоне фильтра, используя при необходимости пылесос.

! Не используйте растворители или абразивные чистящие средства.

! Регулярно вызывайте уполномоченного техника для проверки сушильной машины для обеспечения безопасности ее механических и электрических комплектующих (см. *Сервисное обслуживание*).

### Краткие рекомендации

! Не забывайте прочищать фильтр дверцы и фильтр конденсатора после каждой сушки.

! Не забывайте опорожнять контейнер сбора конденсата после каждого цикла.

! Таким образом Вы получите максимальную эффективность изделия!

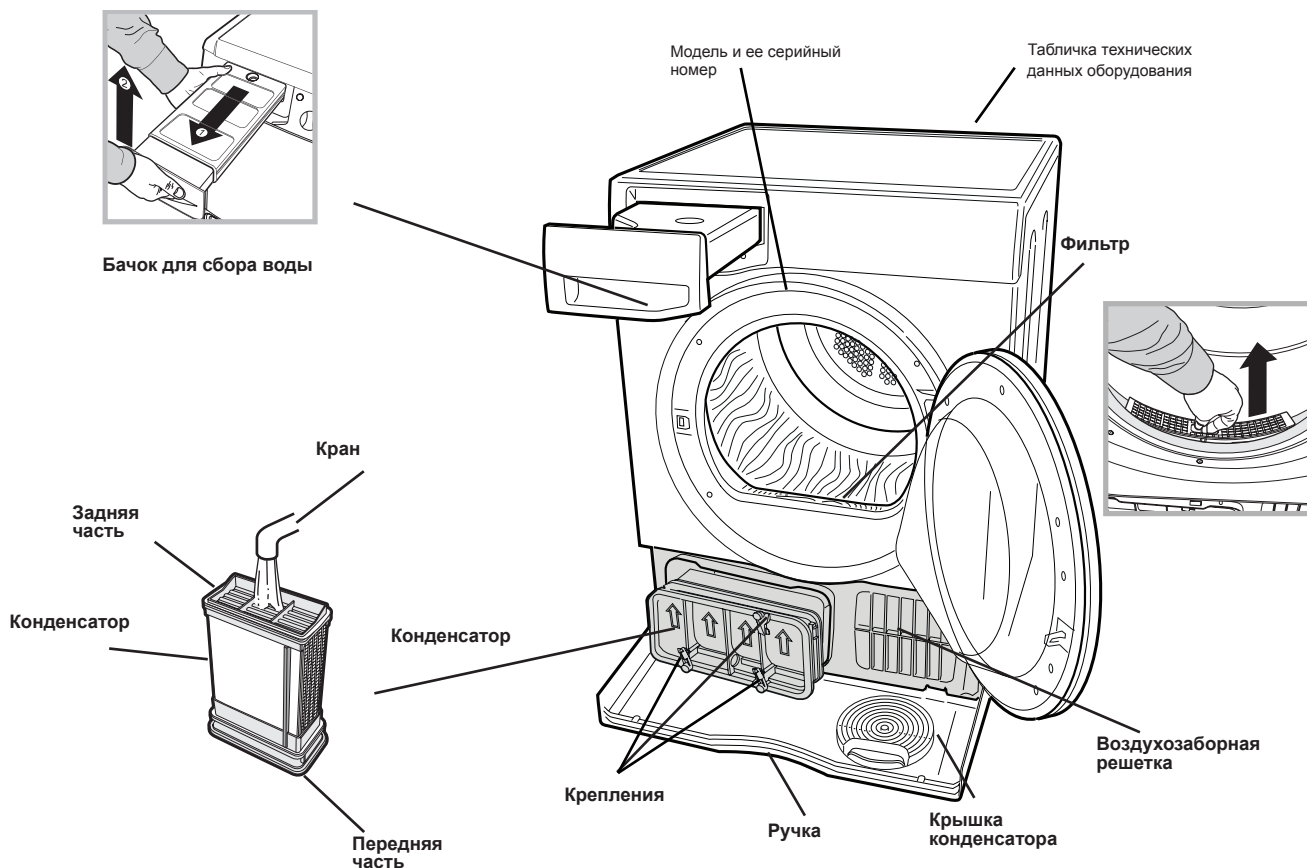

# Панель управления

RU



Кнопка **ВКЛ./ВЫКЛ.** : Если во время работы сушилки нажать и удерживать эту кнопку в течение более 3 секунд, сушилка выключится, будет выполнен обратный отсчет 3, 2, 1, Выкл., и затем программа будет отменена. Нажмите и удерживайте в течение более 3 секунд для повторной активации сушилки.

Ручка **ПРОГРАММЫ** позволяет задать программу: поворачивайте ее, пока индикатор не будет указывать на программу, которую следует выбрать (см. *Запуск и программы*).

Кнопки **ОПЦИЙ** позволяют выбрать доступные опции для выбранной программы. На выбор опции указывают световые индикаторы.

Кнопка/индикатор **ПУСК/ПАУЗА**  используется для запуска выбранной программы. При нажатии на эту кнопку подается один короткий звуковой сигнал, а для подтверждения действия мигают световые индикаторы хода выполнения. Когда программа выполняется, нажатием на эту кнопку можно приостановить выполнение программы и прекратить работу сушилки. Индикатор горит зеленым цветом, когда программа работает; мигает желтым, если программа остановлена, или зеленым цветом, если сушилка находится в режиме ожидания запуска программы.

На **Дисплее отображается** индикация времени сушки или выдержки, а также значки, которые светятся для предоставления предупреждающей информации и отображения хода выполнения программы.

Три кнопки, расположенные под дисплеем, используются для выбора автоматической сушки, сушки по времени и, при необходимости, запуска с отсрочкой (см. *Запуск и программы или Дисплей*).

Кнопка/индикатор **Блокировка** : После выбора программы и необходимых опций нажмите и удерживайте эту кнопку до включения светового индикатора. Это предотвратит изменения настроек программы. Когда индикатор светится, все другие кнопки отключены. Для отмены блокировки нажмите и удерживайте эту кнопку до выключения светового индикатора.

Значок **Слить воду** : указывает на необходимость слить воду из бачка. После установки на место пустого бачка для обновления дисплея потребуется несколько минут, сушилка при этом должна работать (см. *Панель управления*).

**Примечание.** При заполнении бачка для воды мигает значок «Бачок для воды полон» , на дисплее отображается «H2O», подача тепла отключается и сушка одежды прекращается.

Значок **Очистить фильтр** : до запуска каждой программы напоминает о необходимости очистить фильтр после каждого использования сушилки (см. *Уход и обслуживание*).

Значок **Очистить конденсатор** : напоминает о необходимости регулярно чистить конденсатор (см. *Уход и обслуживание*).



Дисплей имеет три основные функции, для каждой из которых есть соответствующая кнопка.



RU

## Уровень определения сухости









После выбора программы, имеющей опцию «Датчик сухости», нажмите и удерживайте кнопку, пока не отобразится требуемый уровень определения сухости. Если в выбранной программе нет опции уровня определения сухости, дисплей начнет мигать, а зуммер подаст три коротких звуковых сигнала.

! Семь опций уровня сухости доступны не во всех программах определения.



### Уровни высушивания:

	<b>Влажное белье:</b>	высушенное белье готово для машинной / роликовой глажки.
	<b>Глажка:</b>	высушенное белье можно гладить утюгом.
	<b>Повесить+:</b>	изделия из деликатных тканей следует повесить и досушить.
	<b>Повесить:</b>	высушенные изделия следует повесить и досушить
	<b>Слегка высушено:</b>	белье из деликатных тканей можно убрать в шкаф.
	<b>Гардероб:</b>	высушенное белье можно убрать в шкаф.
	<b>Экстрасушка:</b>	высушенное белье готово к использованию.

## Сушка по времени



После выбора программы с опцией «Сушка по времени» нажмите кнопку «Сушка по времени». Значок сушки по времени  начнет светиться, отображаемое на дисплее выбранное значение времени будет уменьшаться при каждом нажатии на эту кнопку и ее отпускании (см. Запуск и программы). В каждой программе, имеющей опцию настройки времени, доступно несколько значений времени; выбор из макс. 11 значений времени сушки также зависит от выбранной пользователем настройки тепла.



При каждом нажатии на кнопку время сушки уменьшается. Чтобы выбрать время заново, нажмите кнопку «Датчик сухости», чтобы снова стали доступны опции уровней определения.

Если опция «Сушка по времени» недоступна, дисплей начнет мигать, а зуммер подаст три коротких звуковых сигнала. После запуска программы продолжит отображаться выбранное значение времени; при желании его можно изменить в ходе выполнения программы.

## Таймер отсрочки запуска программы





После выбора программы, в которой есть опция «Таймер отсрочки запуска программы», можно выбрать время отсрочки запуска. При каждом нажатии на кнопку «Таймер отсрочки запуска программы»  настройка отсрочки увеличивается с шагом 30 минут от 0:30 до 9:30 и затем увеличивается от 10h до 24h, затем OFF, и далее через пять секунд отсрочка отменяется.



Если выбрана отсрочка на 10 или более часов, обратный отсчет времени на дисплее выполняется в часах до достижения 10 часов, затем на дисплее отображается «9:59», а после этого обратный отсчет выполняется в минутах.

Если выбрана отсрочка на 9 или менее часов, на дисплее отображаются часы и минуты, а обратный отсчет в течение всего периода отсрочки выполняется в минутах.

Время отсрочки можно изменить или отменить нажатием на кнопку ПУСК/ПАУЗА . По завершении периода отсрочки значок отсрочки  выключается и отображается **Время до завершения**.

**Примечание.** В течение этого периода вещи будут периодически переворачиваться, чтобы не допустить образования складок.

## Время окончания программы

Если значок отсрочки  выключен, отображается время до завершения выполнения программы. При выборе сушки по времени на протяжении всего цикла на дисплее отображается остающееся фактическое время. При выборе автоматической программы отображается расчетное время до окончания программы. Когда программа выбрана, на дисплее отображается время, необходимое для сушки всего загруженного объема вещей. В течение цикла сушки постоянно осуществляется контроль оставшегося времени, отображаемое показание обновляется с учетом наилучшего прогноза. Значение времени до завершения отображается в часах и минутах, обратный отсчет времени производится ежеминутно. Двоеточие между часами и минутами будет мигать, показывая, что идет обратный отсчет времени. На дисплее также имеется индикация неполадки. В случае неполадки на дисплее отображается литера «F» и номер кода неполадки. Три индикатора опций и индикатор ПУСК/ПАУЗА будут мигать желтым цветом (см. Устранение неисправностей).

# Пуск и программы









RU

## Выбор программы









1. Вставьте штепсельную вилку машины в сетевую розетку.
2. Рассортируйте Ваше белье по типу ткани (*см. Белье*)
3. Откройте люк машины, проверьте, чтобы фильтр был чистым и на своем месте, и чтобы бак воды был пуст и на месте (*см. Обслуживание*).
4. Загрузите белье в машину и проверьте, чтобы вещи не застряли в уплотнении люка. Закройте люк.
5. Нажмите кнопку Вкл./Выкл .
6. Выберите программу, соответствующую типу загруженного белья, по таблице Программ (*см. Программы*), а также рекомендации для каждого типа белья (*см. Белье*).
7. Если в Вашей машине имеется такая функция, выберите Сушку по сенсору  или Сушку по времени , нажав и отпустив соответствующую кнопку до тех пор, пока на дисплее не появится нужная степень сушки или время.
8. При необходимости задайте отложенный запуск и другие доп. функции (*см. Дисплей*).
9. Если Вы хотите включить звуковое оповещение по завершении программы нажмите кнопку Звук/ Звуковой сигнал . Если Вы выбрали Функцию против сминания, эта функция отсутствует.
10. Нажмите кнопку ПУСК  для запуска программы. На дисплее показывается расчетное время завершения программы.  
В процессе программы сушки Вы можете проверить Ваше белье и вынуть уже сухие вещи, после чего продолжить сушку остального белья. Когда Вы вновь закрываете люк машины, нажмите кнопку ПУСК для возобновления цикла сушки.
11. В последние несколько минут Программы сушки, перед ее завершением, начинается фаза ОХЛАЖДЕНИЯ (вещи охлаждаются). Эта фаза всегда должна быть выполнена до конца.
12. Для оповещения, что программа завершена, раздаются 3 звуковых сигнала, и на дисплее показывается сообщение **КОНЕЦ** (Примечание: при выборе функции ЗВУКОВОГО / Звуковой сигнал оповещения, включаются 3 звуковых сигнала каждые 30 секунд в течение 5 минут).  
Откройте люк машины, выгрузите белье, затем прочистите фильтр и установите его на место. Слейте воду из бачка и установите его на место (*см. Обслуживание*).
13. Выключите машину кнопкой Вкл./Выкл.

## Режим энергосбережения

Данная барабанная сушка в соответствии с новыми нормативами по энергосбережению укомплектована системой энергосбережения, срабатывающей примерно после 30 минут простоя. Нажмите кнопку Вкл./Выкл. для включения машины.

n°	Программа	<b>Таблица программ</b> Продолжительность программ можно проверять по дисплею <sup>1</sup> .
	Макс. загрузка	
1	 Хлопок стандарт	<ul style="list-style-type: none"> <li>Программа сушки хлопковых изделий.</li> <li>В соответствии с нормой ЕС 392/2012 программа «Хлопок стандарт» выбирается как Программа 1 с высоким уровнем тепла и уровнем сушки «Гардероб» (конфигурация стандарт/по умолчанию). Эта программа является наиболее оптимальной с точки зрения потребления энергии (UE 392/2012).</li> </ul>
	max.	
2	 Рубашки	<b>Опция высокого уровня тепла</b> <ul style="list-style-type: none"> <li>Программа сушки рубашек из хлопка.</li> </ul> <b>Опция среднего уровня тепла</b> <ul style="list-style-type: none"> <li>Программа для сушки рубашек из синтетических или смесовых (полиэстер + хлопок) тканей. Рубашки, высушенные с использованием уровня высушивания «Гардероб», обычно готовы к использованию, но их края или швы могут остаться слегка влажными. В этом случае выверните рубашки наизнанку, поместите в барабан сушилки и на короткое время снова запустите программу.</li> </ul>
	3 kg	
3	 Постельное и банное белье	<ul style="list-style-type: none"> <li>Программа сушки хлопковых полотенец и простыней.</li> <li>Изделия, высушенные с использованием уровня высушивания «Экстрасушка», обычно готовы к использованию, но их края или швы могут остаться слегка влажными, особенно на больших предметах: в этом случае выньте и разверните изделия, поместите в барабан сушилки и снова запустите программу на короткое время.</li> </ul>
	max.	
4	 АНТИАЛЛЕРГИЯ	<ul style="list-style-type: none"> <li>Специальная программа сушки, которая эффективно уменьшает количество аллергенов и устраняет их из белья. Благодаря поддержанию постоянной температуры в течение длительного времени нейтрализуются наиболее распространенные аллергены (в том числе домашние клещи и пыльца).</li> <li>Программа может использоваться при полной загрузке для сушки и дезинфекции влажного белья, или только для дезинфекции 4 кг сухого белья.</li> </ul>
	max.	
5	 Синтетика	<ul style="list-style-type: none"> <li>Это программа для сушки изделий из синтетических или смешанных (синтетика/хлопок) тканей.</li> </ul>
	3 kg	
6	 Быстрая сушка	<ul style="list-style-type: none"> <li>Опция предназначена для небольшой загрузки - до 1 кг.</li> </ul> <b>Примечание:</b> может использоваться только с установкой уровня высушивания «Гардероб».
	1 kg	
7	 Джинсы	<ul style="list-style-type: none"> <li>Программа для джинсов из хлопчатобумажной джинсовой ткани. Перед сушкой выверните передние арманы джинсов наизнанку.</li> <li>Не загружайте вместе темно- и светлоокрашенные изделия.</li> <li>Программа может также использоваться для других изделий из такого же материала (напр., курток / жакетов).</li> <li>Высушенные с помощью этой программы вещи обычно готовы к ношению, кромки и швы могут быть слегка влажными. В этом случае попробуйте вывернуть джинсы наизнанку и запустите программу снова на непродолжительное время.</li> </ul> <b>! Не рекомендуется использовать эту программу для джинсов с эластичными поясами или вышивкой</b>
	3 kg	
8	 ШЕРСТЬ	<ul style="list-style-type: none"> <li>Это программа безопасной барабанной сушки изделий с символом .</li> <li>Мы рекомендуем перед сушкой вывернуть изделия наизнанку.</li> <li>Одежда, высушенная с использованием этой программы, обычно готова к носке, но у некоторых более тяжелых изделий края могут остаться слегка влажными. Досушите изделия естественным образом, поскольку пересушивание может их повредить.</li> </ul> <b>! В отличие от других материалов механизм усадки шерсти необратим, т. е. шерстяное изделие невозможно растянуть обратно до первоначальных размеров и формы.</b> <b>! Эта программа не подходит для изделий из акрила.</b>
	1 kg	
9	 Шелк	<ul style="list-style-type: none"> <li>Программа сушки изделий из деликатного шелка.</li> <li>Высушенные с помощью этой программы вещи обычно готовы к использованию, однако кромки более тяжелой одежды могут быть слегка влажными. В этом случае извлеките вещи из сушилки, раскройте их и затем запустите программу снова на непродолжительное время.</li> </ul>
	0,5 kg	

**примечание:** Продолжительность этих программ зависит от загрузки, типа ткани, скорости отжима центрифуги, используемой на вашей стиральной машине, и других выбранных дополнительных опций.

n°	Программа	<b>Таблица программ</b> Продолжительность программ можно проверять по дисплею <sup>1</sup> .
	Макс. загрузка	
10	 Деликатные ткани	<ul style="list-style-type: none"> <li>Программа сушки изделий из деликатных тканей (акрил и др.).</li> <li>Высушенные с помощью этой программы вещи обычно готовы к использованию, однако кромки некоторых предметов одежды могут быть слегка влажными. В этом случае попробуйте развернуть такие предметы одежды или вывернуть их наизнанку и запустите программу снова на непродолжительное время.</li> </ul>
	2 kg	
11	 Пуховые одеяла	<p>! Сушка поврежденных изделий может вызвать пожароопасную блокировку пухом фильтра и воздухоотвода.</p> <ul style="list-style-type: none"> <li>Программа должна использоваться только для сушки односпальных пуховых одеял и не подходит для одеял, имеющих двухспальный или «королевский» размер.</li> <li>Изделия, высушенные с применением этой программы, обычно готовы к использованию, но некоторые части изделий могут остаться немного влажными — в этом случае выньте изделия, разверните и встряхните их, поместите в барабан сушилки и затем снова запустите программу на короткое время.</li> <li>Программа также может использоваться для сушки пуховых курток.</li> <li>Выберите высокий уровень температуры сушки для хлопковых одеял и средний - для синтетических одеял.</li> </ul>
	-	
12	 ДЕТСКОГО БЕЛЬЯ	<ul style="list-style-type: none"> <li>Программа сушки мелких предметов детской одежды и детского спального белья (из хлопка и синели), а также деликатного белья.</li> <li>Не сушите детские нагрудники и подгузники с пластиковым покрытием.</li> <li>Высушенные с помощью этой программы вещи обычно готовы к использованию, однако кромки некоторых предметов одежды могут быть слегка влажными. В этом случае попробуйте развернуть такие предметы одежды или вывернуть их наизнанку и запустите программу снова на непродолжительное время.</li> </ul>
	2 kg	
13	 Мягие игрушки	<ul style="list-style-type: none"> <li>С помощью этой программы проще ухаживать за мягкими игрушками - их можно чаще чистить и стирать, поскольку время сушки значительно меньше по сравнению с сушкой на открытом воздухе. Этот очень деликатный цикл сушки при низкой температуре, с мягким механическим действием, поддерживает первоначальный вид и блеск шерсти игрушек.</li> </ul> <p><b>Примечание.</b> Для защиты от аллергии следует просто заморозить мягкие игрушки в течение 24 часов, затем промыть и высушить их.</p> <ul style="list-style-type: none"> <li>Повторять каждые 6 недель. Перед сушкой удалите с игрушек аксессуары: одежду, ошейники и звуковые механизмы, пластиковые глаза игрушек защитите клейкой лентой, после высыхания протрите их тканью.</li> <li>Время программы будет варьироваться в зависимости от состава загрузки.</li> <li>Максимальная загрузка - не выше 2,5 кг, вес отдельной игрушки не должен превышать 600 г.</li> </ul>
	2,5 kg	
14	 Подогрев белья	<ul style="list-style-type: none"> <li>Эта программа поможет нагреть полотенца и халаты для использования после ванны или душа. Программа также полезна для подогрева одежды перед одеванием в зимний период. Цикл нагревает белье до 37 °C (температуры тела) - и работает при этой температуре в течение макс. 4 часов или до прекращения цикла вследствие открытия двери пользователем.</li> </ul> <p><b>Примечание.</b> Во время выполнения этой программы на дисплее вращается значок  пока не будет достигнута целевая температура. По достижении целевой температуры значок  мигает.</p>
	-	
15	 Программа Легкая глажка	<ul style="list-style-type: none"> <li>Функция Легкой глажки – это короткая 10-минутная программа (8 минут нагрева и 2 минуты холодной сушки), которая раздувает волокна ткани, находившиеся в одном и том же положении на протяжении долгого периода времени. Данный цикл разглаживает волокна белья, облегчая глажку и складывание.</li> <li>! Функция Легкой глажки не является программой сушки, потому она не выполняется, если белье мокрое.</li> <li>Для получения оптимального результата:</li> </ul> <ol style="list-style-type: none"> <li>Не перегружать барабан сверх допустимой максимальной загрузки. Ниже приводятся данные по весу сухого белья: <b>Хлопок и смешанные ткани -2,5 кг; Синтетические ткани -2 кг; Джинс: -2 кг.</b></li> <li>Освободить сушильную машину в конце программы, повесить, сложить или погладить белье, а затем убрать его в шкаф. Если желаемый результат не получен, повторить программу.</li> </ol>
	2,5 kg	
16	 Проветривание	<p>! Проветривание не является программой сушки и не должно использоваться для влажного белья.</p> <ul style="list-style-type: none"> <li>Программа может использоваться для любого предусмотренного объем загрузки, но более эффективна при меньших загрузках.</li> <li>Не перегружайте сушилку (см. Белье).</li> <li>20-минутная программа проветривания одежды холодным воздухом. Используется также для охлаждения нагретого при сушке белья.</li> </ul>
	-	

**примечание:** Продолжительность этих программ зависит от загрузки, типа ткани, скорости отжима центрифуги, используемой на вашей стиральной машине, и других выбранных дополнительных опций.

## СРЕДСТВА УПРАВЛЕНИЯ

**! Предупреждение:** после нажатия кнопки START/PAUSE (ПУСК/ПАУЗА) >||, программу нельзя изменить. Чтобы отменить выбранную программу, нажмите кнопку START/PAUSE (ПУСК/ПАУЗА) >|| индикатор будет вспыхивать желтым цветом, показывая, что программа остановлена. Выберите новую программу и требуемые опции, индикатор станет вспыхивать зеленым цветом. Нажмите снова кнопку START/PAUSE (ПУСК/ПАУЗА) >|| и новая программа начнет работать.

### • Кнопки ОПЦИЙ

Эти кнопки используются для настройки выбранной программы по желанию. Не все опции доступны для всех программ. Некоторые параметры не совместимы с другими ранее установленными. Если опция недоступна, при нажатии кнопки прозвучит трехкратный звуковой сигнал. Если опция доступна, индикатор выбранной опции загорится.

### Значки хода выполнения

(☀️ сушка, 🌀 охлаждение с переворачиванием)

Данные значки являются частью дисплея и указывают на ход выполнения работы сушилки. Каждый значок включается в начале соответствующего этапа.

### 🕒 Время (таймер) отсрочки запуска программы

Запуск некоторых программ (см. Дисплей и Таблицу программ) может быть отложен на время до 24 часов. Перед установкой отложенного старта программы убедитесь, что контейнер с водой опорожнен.

### 🧤 Дополнительный уход

Функция антистарения хлопковых тканей помогает надолго сохранить яркость белья благодаря снижению скорости вращения барабана в последней части цикла и надлежащей температуре сушки

### 🔊 Кнопка и индикаторы «Уровень тепла»

Изменить уровень тепла можно только в некоторых программах. В ряде программ имеются все три опции уровней тепла:

Низкий (Low), средний (Medium) и высокий (High) Когда доступны опции уровня тепла, нажатием на эту кнопку можно изменить уровень тепла, при этом соответствующий выбранному варианту индикатор начнет светиться.

### 🔔 Звуковой сигнал

Если данный вариант выбран, в конце цикла сушки подается сигнал о том, что вещи можно извлечь из сушилки. Недоступно в программе «Подогрев белья».

### • ДИСПЛЕЙ “8:88”

Дисплей показывает либо остающееся время отсрочки, либо количество времени, отведенного для программы сушки (см. Дисплей).

Двоеточие между часами и минутами будет мигать, показывая, что идет обратный отсчет времени.

Когда программа завершает этап охлаждения и переворачивания, на дисплее отображается слово «Конец».

### • Значок «Слить воду» / Бачок

(Если сушилка подсоединена к сливной системе, этот значок можно игнорировать, поскольку нет необходимости сливать воду из бачка).

Включенный значок (🚰) напоминает о необходимости слить воду из бачка для сбора воды.

Если в ходе программы бачок заполняется, нагреватель выключается, сушилка выполняет этап охлаждения и переворачивания, затем зуммер подает звуковой сигнал, мигает значок «Бачок для воды полон» 🚰 на дисплее

отображается “H2O” и включается значок «Слить воду» 🚰. Необходимо слить воду из бачка и перезапустить работу сушилки; в противном случае вещи высушены не будут.

После перезапуска работы сушилки для обновления дисплея потребуется несколько секунд.

Во избежание такой ситуации обязательно сливайте воду из бачка для сбора воды перед каждым использованием сушилки (см. Обслуживание).

### • Открывание дверцы

Открывание дверцы (или нажатие кнопки Пуск/Пауза) во время работы программы остановит сушилку, и в результате произойдет следующее:

- Индикатор ПУСК/ПАУЗА мигает желтым.
- Во время фазы ожидания запуска программы (отложенный старт) - для продолжения обратного отсчета времени следует нажать кнопку ПУСК/ПАУЗА.
- Необходимо нажать кнопку ПУСК/ПАУЗА, чтобы возобновить выполнение программы. Состояние индикатора хода выполнения изменится с учетом текущего статуса, а индикатор ПУСК/ПАУЗА перестанет мигать желтым и будет светиться зеленым цветом.
- Изменив положение ручки программы, можно выбрать новую программу, индикатор ПУСК/ПАУЗА будет мигать зеленым цветом. Эту возможность можно использовать, чтобы выбрать программу освежения для охлаждения предметов одежды, которые достаточно сухие. Для запуска новой программы нажмите кнопку ПУСК/ПАУЗА.

### • Примечание

В случае сбоя электропитания отключите электропитание или вытяните вилку из розетки. Когда электропитание восстановлено, нажмите и удерживайте кнопку ВКЛ./ВЫКЛ. до повторной активации сушилки, затем нажмите кнопку Пуск/Пауза.

# Типы белья

RU

- Проверьте символы на этикетках всех вещей, так как не все вещи подходят для автоматической сушки.
- Разделите белье по типу ткани.
- Выньте из карманов все предметы и проверьте пуговицы.
- Закройте все застёжки на молнии и застегните крючки. Застегните ремни и завяжите шнуровку, но не стягивайте сильно.
- Отожмите белье для удаления из него как можно большего количества воды.

! Не загружайте в машину неотжатое белье.

Максимальный объем загрузки

Не перегружайте машину.





Приведенные ниже значения соответствуют весу сухого белья:

Натуральные ткани: максимум 8 кг

Синтетические ткани: максимум 3 кг

! Не перегружайте машину: это может привести к ухудшению результата сушки.

Проверьте этикетки на вещах, особенно перед их первой автоматической сушкой. Ниже приводятся самые распространенные символы:

-  Пригодно для автоматической сушки.
-  не пригодно для автоматической сушки
-  Сушить при высокой температуре.
-  Сушить при низкой температуре

## Продолжительность сушки

Указанная продолжительность приводится в качестве примера и может варьировать в зависимости от:

- Количества воды, оставшейся в белье после отжима: в полотенцах и деликатных вещах остается много влаги.
- Ткани: для изделий из одной и той же ткани, но с разным утком и разной толщины может потребоваться разное время сушки.
- Количества белья: для отдельных изделий и небольшой загрузки может потребоваться больше времени.
- Сушка: если вещи требуют глажки, их можно выгрузить из машины еще частично влажными. Вещи, которые должны быть полностью сухими, могут быть оставлены в машине дольше.
- Заданная температура.
- Температура помещения: чем ниже температура помещения, в котором находится сушильная машина, тем больше времени требуется для сушки.
- Объем: некоторые объемные изделия требуют особого внимания в процессе сушки. Рекомендуется достать из машины эти изделия, встряхнуть их и заново положить в сушильную машину: эту операцию необходимо повторить несколько раз в процессе сушки.

! Не пересушивайте белье.

В любых тканях остается натуральная влажность, необходимая для сохранения мягкости и объема вещей.

Если Вы обнаружите, что сушилка работает не должным образом, то перед обращением в сервисный центр (см. *Помощь*), прочитайте следующие рекомендации по устранению неисправностей оборудования.

## Проблема:

## Возможные причины / Решение:



### Сушилка не включается

- Вилка машины не вставлена в розетку или вставлена плохо, не обеспечивая контакта.
- Сбой электропитания.
- Перегорел предохранитель. Попробуйте подключить другой прибор в эту же розетку.
- Если Вы используете удлинитель, попробуйте подключить сушилку без него, напрямую к сети.
- Плохо закрыта дверца машины.
- Неправильно установлена программа (см. *Запуск и программы*).
- Не была нажата кнопка ПУСК/ПАУЗА (см. *Запуск и программы*).

### Программа сушки не запускается

- Установлена отсрочка запуска программы (см. *Запуск и программы*).

### Сушка выполняется слишком долго

- Не очищен фильтр (см. *Обслуживание и уход*).
- Требуется опорожнить контейнер с водой... Мигает значок «Бачок для воды полон» , на дисплее отображается «H20» включается значок «Слить воду»  (см. *Обслуживание*).
- Следует очистить испаритель (см. *Обслуживание и уход*).
- Установка тепла не подходит для типа ткани, которую Вы сушите (см. *Запуск и программы; Белье*).
- Неправильно выбрано время сушки для загрузки (см. *Белье*).
- Препяждена воздухозаборная решетка (см. *Установка; Обслуживание и уход*).
- Загруженные в сушилку изделия были слишком влажными (см. *Белье*).
- Сушилка перегружена (см. *Белье*).

### Мигает значок «Бачок для воды полон» , на дисплее отображается «H20», однако сушилка проработала

- Возможно контейнер с водой не был опорожнен перед запуском программы. Не ждите сигнала «Слить воду». Всегда проверяйте и опорожняйте контейнер перед запуском новой программы сушки (см. *Обслуживание и уход*).

### Значок «Слить воду» включен, а бачок для сбора воды не полон.

- Данная ситуация является нормальной. Светящийся значок напоминает о необходимости слить воду из бачка (см. *Запуск и программы*).

### По окончании программы белье более влажное, чем ожидалось

- ! В целях безопасности максимальное время выполнения программы - 5 часа. Если за это время автоматическая программа не выявила требуемую конечную влажность, сушилка завершит программу и остановится. Проверьте состояние контейнера с водой (см. *пункты выше*) и запустите программу снова. Если результаты сушки все еще неудовлетворительные (белье влажное), обратитесь в сервисный центр (см. *Помощь*).

### Дисплей показывает код неисправности «F» и следом одно- или двузначное число

- Если дисплей показывает «F...»: - Выключите сушилку и отключите ее от электросети. Очистите фильтр и испаритель (см. *Обслуживание и уход*). Затем подключите оборудование к электросети, включите его и запустите другую программу. Если дисплей продолжает показывать код неисправности, обратитесь в сервисный центр, сообщив номер кода (см. *Помощь*).

# Сервисное обслуживание

RU

## Перед тем как обратиться в Центр Сервисного обслуживания:

- Внимательно прочитайте инструкции по устранению неисправностей и попробуйте решить проблему самостоятельно (см. *Неисправности и методы их устранения*).
- Если это не удается, отключите машину и вызовите техника из ближайшего Центра сервисного обслуживания.

## Данные, которые необходимо сообщить в Центр сервисного обслуживания:

- Ваше имя, адрес и почтовый индекс;
  - Ваш номер телефона;
  - тип неисправности;
  - дату приобретения машины;
  - модель машины (Мод.);
  - серийный номер ("S/N") сушильной машины.
- Эти данные указаны на этикетке, расположенной с внутренней стороны люка.

По всем вопросам Вы можете обратиться по телефону нашей бесплатной горячей линии:

**8 800 333 3887\***

## Запасные части

Данная сушильная машина является сложным бытовым электроприбором. Попытка ее ремонта собственными силами или силами неквалифицированных лиц подвергает опасности людей, может привести к повреждению машины и аннулированию гарантии на запасные части. В случае неисправности машины всегда обращайтесь только к уполномоченным техникам.

## Қайта өңдеу және қоқысқа тастау жөнінде ақпарат

Қоршаған ортаны қорғау ынтымастықтың бір бөлігі ретінде, тұтынушы шығындарын төмендету және материалдардың ысырап болуын барынша азайту үшін қайта өңделген сапалы құрамдас бөліктерді пайдалану құқығын қалдырамыз.

- Орама материалдарын қоқысқа тастау: орама материалдарын қайта өңдеуге мүмкіндік беру үшін жергілікті заңдарды орындаңыз.
- Балалардың жарақаттану қаупін барынша азайту үшін есік пен айырды алып тастаңыз, ток сымын қиып алып, құрылғымен бірге тастаңыз. Құрылғыны қайтадан розеткаға қосу мүмкін болмауын қамтамасыз ету үшін бұл бөлшектерді бөлек тастаңыз.



### Ескі үй құрылғыларын қоқысқа тастау

Электр және электроникалық құралдардың қалдықтарына (WEEE) қатысты 2012/19/ЕС Еуропа заңнамасына сәйкес үй құрылғылары қалыпты толық қалалық қалдық айналымын пайдаланып жойылмауы тиіс. Қоршаған орта мен халық денсаулығына тиетін зиянның алдын ала отырып, құрылғылардың ішіндегі материалдарды қайта пайдалану және қайта өңдеу құнын оңтайландыру мақсатында қолданылған құрылғылар бөлек жиналуы керек. Барлық өнімдердегі сызылған шеңбер ішіндегі қоқыс жәшігінің таңбасы өнім иесінің бөлек қоқыс жинауға қатысты міндетін еске салады. Үй құрылғыларын дұрыс қоқысқа тастау жөнінде ақпарат алу үшін иелер жергілікті басқару мекемелеріне немесе сатушыларына хабарласулы керек.



**Tento spotebí byl navřen, vyroben a dodán na trh v souladu s požadavky evropských směrnic:**

**- LVD 2014/35/EU EMC 2014/30/EU a RoHS 2011/65/EU.**