

# polaris

since 1995

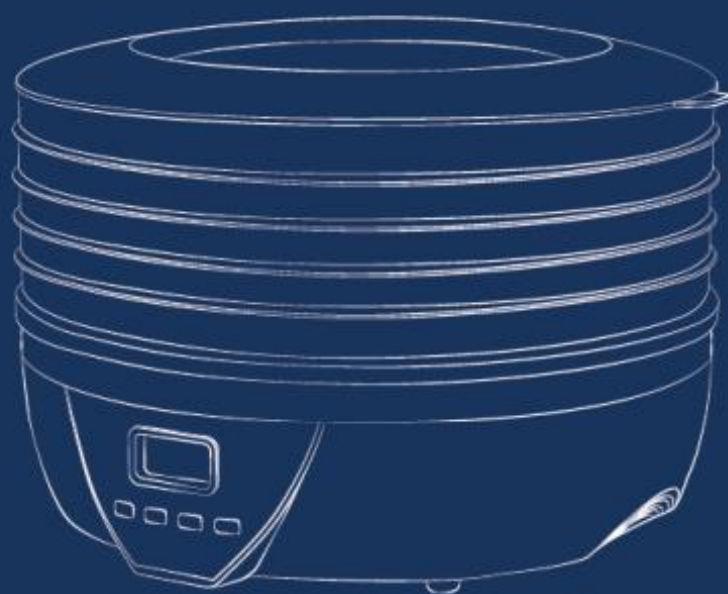

## **PFD 2605D**

Руководство по эксплуатации / Гарантия  
Manual instruction / Guarantee

**Сушилка для овощей и фруктов электрическая  
POLARIS  
Модель PFD 2605D**

**Руководство по эксплуатации**

Благодарим Вас за выбор продукции торговой марки POLARIS. Наши изделия разработаны в соответствии с высокими требованиями качества, функциональности и дизайна. Мы уверены, что Вы будете довольны приобретением нового изделия от нашей фирмы.

Перед началом эксплуатации прибора внимательно и полностью изучите данное руководство, в котором содержится важная информация, касающаяся Вашей безопасности, а также рекомендации по правильному использованию прибора и уходу за ним.

Сохраните руководство, вместе с гарантийным талоном, кассовым чеком, по возможности, картонной коробкой и упаковочным материалом.

**Оглавление**

1. Общая информация.....	2
2. Сфера использования .....	2
3. Описание прибора .....	3
4. Подготовка к работе .....	3
5. Порядок работы .....	3
6. Чистка и уход.....	6
7. Хранение, транспортировка, реализация .....	6
8. Указания по безопасности данного прибора .....	7
9. Общие указания по безопасности при работе с электроприборами.....	7
10. Комплектация.....	8
11. Требования по утилизации.....	8
12. Технические характеристики.....	8
13. Неисправности и их устранение.....	8
14. Информация о сертификации.....	9
15. Гарантийные обязательства.....	9

**1. ОБЩАЯ ИНФОРМАЦИЯ**

Настоящее руководство по эксплуатации предназначено для ознакомления с техническими данными, устройством, правилами эксплуатации и хранения сушилки для овощей и фруктов электрической POLARIS, модель PFD 2605D (далее по тексту – сушилка, прибор).

**2. СФЕРА ИСПОЛЬЗОВАНИЯ**

- Прибор предназначен для бытового применения при температуре и влажности бытового помещения в соответствии с данным руководством:
  - в местах постоянного проживания;
  - в пунктах питания сотрудников магазинов, офисов, фермерских хозяйств и других подразделений;
  - в гостиницах и других местах, предназначенных для проживания;
  - в местах, предназначенных для ночлега и завтрака.
- Прибор не предназначен для промышленного и коммерческого использования, а также для обработки непищевых продуктов.
- Производитель не несет ответственности за ущерб, возникший в результате неправильного или непредусмотренного настоящего руководства использования.

### 3. ОПИСАНИЕ ПРИБОРА

Сушилка электрическая предназначена для сушки овощей и фруктов, а также грибов и трав. Теплый воздух, подаваемый с основания, циркулирует между съемными корзинами, благодаря чему продукты тщательно высушиваются без потери питательных свойств.

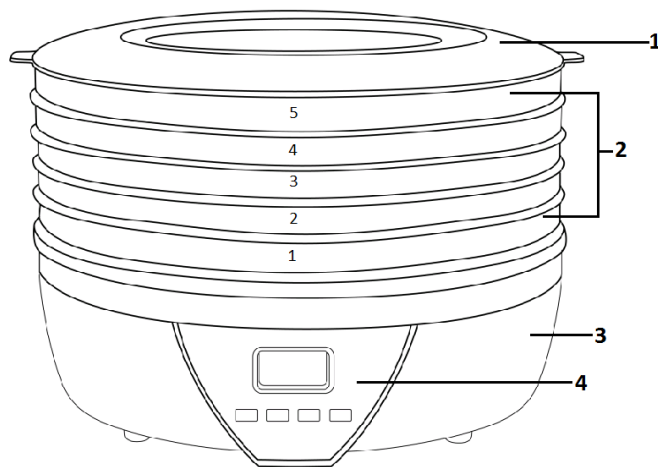

1. Крышка
2. Съемные корзины для продуктов
3. Основание с вентилятором
4. Панель управления



Рис. 1

### 4. ПОДГОТОВКА К РАБОТЕ

- Распакуйте прибор и убедитесь в том, что все его части в наличии (см. раздел 2. «Описание прибора») и не повреждены.
- Снимите с корпуса прибора все наклейки, протрите мягкой влажной тканью.
- Все части прибора, контактирующие с продуктами питания, тщательно промойте в соответствии с рекомендациями раздела 6. «Чистка и уход».
- Перед первым использованием рекомендуется включить прибор без продуктов на 1 час. *Появление небольшого количества дыма при первом включении прибора является нормальным явлением и не указывает на его неисправность.*
- Выключите прибор, нажав на кнопку ON/OFF, отключите его от сети и дайте остыть. Съемные корзины для продуктов и крышку ополосните водой и просушите.

### 5. ПОРЯДОК РАБОТЫ

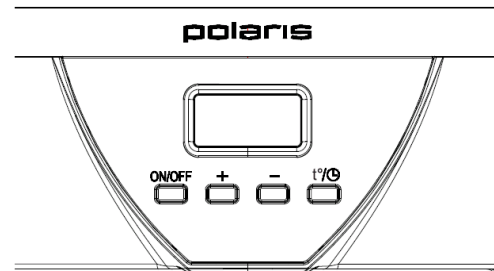
- Установите прибор на твердую сухую ровную поверхность.
- Разложите заранее подготовленные продукты в съемные корзины.
- Установите съемные корзины на основание.

#### **Внимание!**

*Во время работы прибора рекомендуется устанавливать все пять съемных корзин, даже если часть из них остаются пустыми.*

*Не ставьте на основание с вентилятором съемную корзину с продуктами, с которых стекает вода или сок.*

*В процессе сушки корзины для продуктов можно поворачивать на основании и менять местами.*

- Корзины должны быть установлены таким образом, чтобы давать возможность воздуху свободно циркулировать между ними. Не кладите в корзины слишком много продуктов, расстояние между продуктами должно составлять не менее 1 см.
- Для регулировки расстояния между ярусами каждая корзина имеет выступы по окружности сверху и снизу. Чтобы увеличить загрузочное пространство корзины, установите каждую последующую корзину нижними выступами на верхние выступы нижерасположенной корзины как показано на рис. 2.



Рис. 2

- Закройте прибор крышкой. Не снимайте с прибора крышку в течение всего времени работы.
- Подключите прибор к сети. Светодиодный дисплей загорится. На дисплее будет мигать значение **00**. (заданное время).
- Установите время работы прибора и температуру.
- При помощи кнопок «+» и «-» установите нужное время (от 1 до 48 часов с шагом 1 час).
- Чтобы установить температуру воздушного потока, нажмите на кнопку  $t^{\circ}\text{C}$ . На дисплее прибора загорится предустановленное значение температуры 130°F. Чтобы перевести установку температуры в °C нажмите и удерживайте кнопку  $t^{\circ}\text{C}$  в течение 3 секунд. При помощи кнопок «+» и «-» установите нужную температуру (от 40°C до 70°C с шагом 5°C).
- Нажмите кнопку ON/OFF, сушилка начнет работать. На дисплее будет гореть индикация работы прибора  $\text{C}$ , а также поочередно появляться значение температуры и оставшегося до окончания работы сушилки времени.
- Изменить настройки времени можно во время работы сушилки. Для этого необходимо нажать на кнопку  $t^{\circ}\text{C}$ , на дисплее замигает индикация предустановленного времени. При помощи кнопок «+» и «-» установите нужное время пока индикация мигает.  
*Внимание! Суммарное время работы прибора не должно превышать 48 часов.*
- Изменить настройки температуры можно во время работы сушилки. Для этого необходимо дважды нажать на кнопку  $t^{\circ}\text{C}$  на дисплее замигает индикация предустановленной температуры воздушного потока. При помощи кнопок «+» и «-» установите нужную температуру пока индикация мигает.
- По истечении заданного времени нагревательный элемент и вентилятор прекратят работать, на дисплее отобразится индикация **00**.
- При необходимости прервать работу прибора нажмите кнопку ON/OFF, на дисплее загорится и будет мигать значение **PA**. Для возобновления работы сушилки повторно нажмите кнопку ON/OFF, прибор продолжит работу.
- Для выключения прибора нажмите и удерживайте кнопку ON/OFF в течение 3 секунд. Прибор прекратит работу, а на дисплее отобразится индикация **00**.
- Сушите продукты в соответствии с рекомендациями в таблице 1.
- Подождите пока продукты остынут. Извлеките из корзин и упакуйте.
- Если Вы не успели высушить продукты в течение дня, Вы можете продолжить сушку на следующий день. В этом случае рекомендуется извлечь продукты из корзин и убрать на хранение в морозильную камеру либо продолжить сушку естественным путем на воздухе, разложив корзины с продуктами на чистую сухую поверхность.

Таблица 1.\*

**Рекомендации по подготовке и обработке продуктов**

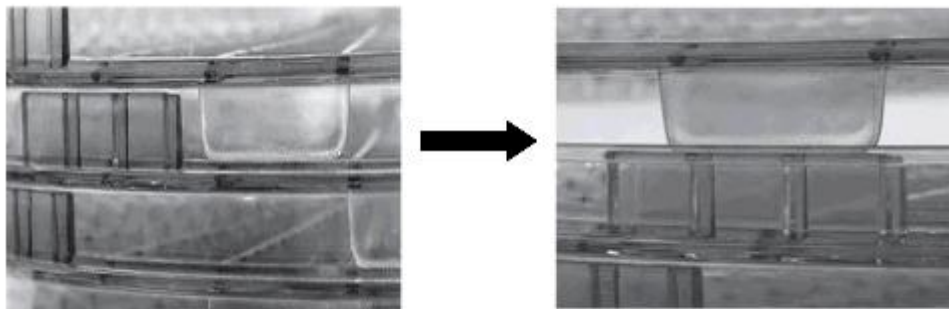
Продукт	Подготовка	Продолжительность сушки, часы
Абрикосы	Разрезать на две или четыре части, извлечь косточку	13-28
Ананасы (свежие)	Очистить, нарезать кольцами, кусочками или кубиками	6-36
Бананы	Снять кожуру, нарезать кружочками толщиной 3-5 мм	8-38
Вишня	Сушить целиком, косточку удалять не обязательно	6-36
Груши	Очистить от кожуры, удалить сердцевину, разрезать на две или четыре части	8-30
Клюква	Сушить целиком	6-26
Персики	Разрезать на две или четыре части, удалить косточку	6-26
Яблоки	Очистить от кожуры, удалить сердцевину, разрезать на две или четыре части	4-15
Баклажаны	Нарезать кружочками толщиной 8-10мм	6-12
Морковь	Варить до мягкости. Нарезать кружочками или натереть на терке	8-14
Болгарский перец	Извлечь сердцевину, нарезать полосками или кружочками	4-14
Грибы	Тонко нарезать, мелкие грибы можно сушит целиком	6-14

\* *Время и способы предварительной обработки овощей и фруктов, описанные в данной таблице, носят ознакомительный характер. При подготовке и обработке продуктов Вы можете учитывать Ваши личные предпочтения.*

**Советы.**

- *Во время сушки рекомендуется проверять продукты каждый час. Скорость сушки зависит от размера, влажности и предварительной обработки продуктов, а также плотности загрузки корзин и количества корзин, заполненных продуктами.*
- *Время сушки одних и тех же продуктов может меняться в зависимости от условий эксплуатации прибора (температуры и влажности). Используйте сушилку в не запылённых, теплых помещениях с хорошей вентиляцией. Хорошая циркуляция воздуха в помещении в процессе сушки очень важна.*
- *Для улучшения вкуса и аромата фруктов возьмите ¼ стакана натурального сока, соответствующего приготавливаемому продукту. Например, для яблок используйте яблочный сок. Смешайте сок с двумя стаканами воды и поместите нарезанные фрукты в полученную жидкость на 2 минуты.*
- *Чтобы фрукты вовремя сушки не потемнели, можно сбрызнуть их лимонным соком.*
- *Такие овощи, как зеленые бобы, цветная капуста, брокколи, спаржа рекомендуется предварительно бланшировать (обработать горячим паром, кипятком или маслом в течение*

3-5 минут). Если Вы хотите придать овощам кислинку, поместите их на 2 минуты в лимонный сок.

- Сушеные продукты храните в сухом, прохладном, затемненном месте. Оптимальная температура хранения 15° и ниже.
- Максимальный срок хранения сушеных продуктов при условии их заморозки - 1 год.
- Не храните сушеные продукты в металлических емкостях.
- Пакеты и контейнеры для хранения следует закрывать герметично.

## 6. ЧИСТКА И УХОД

- Отключите прибор от сети и дайте ему полностью остыть.
- Вымойте крышку и съемные корзины для продуктов в теплой воде с применением нейтрального моющего средства. Для того чтобы удалить с поверхности корзин засохшие продукты и соки, рекомендуется предварительное замачивание в теплой мыльной воде.
- Не погружайте корпус прибора в воду, протрите его влажной тканью.
- Основание аккуратно протрите влажной тканью. Остатки продуктов и соков с основания можно удалить тканью, смоченной в теплой мыльной воде.
- После мытья и очистки прибор необходимо тщательно просушить.
- Не применяйте агрессивные и абразивные моющие средства, а также органические растворители.
- Съемные части прибора запрещается мыть в посудомоечной машине.
- Храните прибор в сухом прохладном месте, недоступном для детей.

## 7. ХРАНЕНИЕ, ТРАНСПОРТИРОВКА, РЕАЛИЗАЦИЯ

### 7.1 Хранение

Перед тем как убрать прибор на хранение, выполните чистку устройства.

Смотайте шнур питания.

Электроприборы хранятся в закрытом сухом и чистом помещении при температуре окружающего воздуха не выше плюс 40°С с относительной влажностью не выше 70% и отсутствии в окружающей среде кислотных и других паров, отрицательно влияющих на материалы электроприборов.

Храните прибор в недоступном для детей месте

### 7.2 Транспортировка

Электроприборы транспортируют всеми видами транспорта в соответствии с правилами перевозки грузов, действующими на транспорте конкретного вида. При перевозке прибора используйте оригинальную заводскую упаковку.

Транспортирование приборов должно исключать возможность непосредственного воздействия на них атмосферных осадков и агрессивных сред.

### 7.3 Реализация

Правила реализации не установлены.



**Во избежание риска пожара, поражения электрическим током, получения травмы при использовании вашего прибора, а также его поломки, строго соблюдайте основные меры предосторожности при работе с данным прибором, а также общие указания по безопасности при работе с электроприборами.**

## 8. УКАЗАНИЯ ПО БЕЗОПАСНОСТИ ДАННОГО ПРИБОРА

1. Прибор предназначен только для сушки пищевых продуктов.
2. Не укладывайте продукты для сушки непосредственно на основание с вентилятором.
3. Устанавливайте прибор только на ровной чистой сухой поверхности вдали от легко воспламеняющихся веществ и сгораемых предметов.
4. Не ставьте работающий прибор на мягкие поверхности (ковер, полотенце, салфетка). Во время работы под прибором должен быть видимый зазор, необходимый для циркуляции воздуха.
5. Не накрывайте работающий прибор тканью или другими предметами.
6. Не оставляйте недосушенные продукты внутри прибора на длительное время, т.к. они могут испортиться.
7. Не допускается ускорять сушку продуктов используя внешние источники тепла (фены, плиты, обогреватели) это может привести к выходу из строя прибора и съёмных частей.
8. Не оставляйте прибор работающим более, чем на 48 часов. По окончании непрерывной работы в течение 48 часов, выключите прибор, нажав на кнопку ON/OFF, отключите его от сети и дайте остыть в течение, как минимум, 2 часов.

### **Внимание!**

При возникновении неисправностей любого характера обращайтесь в авторизованный сервисный центр.

## 9. ОБЩИЕ УКАЗАНИЯ ПО БЕЗОПАСНОСТИ ПРИ РАБОТЕ С ЭЛЕКТРОПРИБОРАМИ

- 1 Эксплуатация прибора должна производиться в соответствии с «Правилами технической эксплуатации электроустановок потребителей».
- 2 Прибор должен быть использован только по назначению.
- 3 Перед вводом в эксплуатацию этого прибора внимательно и полностью прочитайте данное руководство по эксплуатации.
- 4 Каждый раз перед включением прибора осмотрите его. При наличии повреждений прибора и сетевого шнура ни в коем случае не включайте прибор в розетку.
- 5 Прибор и сетевой шнур должны храниться так, чтобы они не попадали под воздействие жары, прямых солнечных лучей и влаги.
- 6 Не оставляйте работающий прибор без надзора! Всегда выключайте прибор, если Вы им не пользуетесь.
- 7 Храните прибор в заводской упаковке в недоступном для детей месте.
- 8 **Внимание! Не используйте прибор вблизи ванн, раковин или других емкостей, заполненных водой.**
- 9 Ни в коем случае не погружайте прибор в воду или другие жидкости. Не прикасайтесь к прибору влажными руками. При намочении прибора сразу отключите его от сети.
- 10 В случае падения прибора в воду немедленно отключите его от сети. При этом ни в коем случае не опускайте руки в воду. Перед повторным использованием прибор должен быть проверен квалифицированным специалистом.
- 11 Включайте прибор только в источник переменного тока (~). Перед включением убедитесь, что прибор рассчитан на напряжение, используемое в сети.
- 12 **Любое ошибочное включение лишает Вас права на гарантийное обслуживание.**
- 13 Перед включением прибора в сеть убедитесь, что он находится в выключенном состоянии.
- 14 Не используйте прибор вне помещений. Предохраняйте прибор от ударов об острые углы. По окончании эксплуатации, чистке или поломке прибора всегда отключайте его от сети.
- 15 Нельзя переносить прибор, держа его за сетевой провод. Запрещается также отключать прибор от сети, держа его за сетевой провод. При отключении прибора от сети держитесь за штепсельную вилку.
- 16 Использование дополнительных аксессуаров, не входящих в комплектацию, лишает Вас права на гарантийное обслуживание.

- 17 После использования никогда не обматывайте провод электропитания вокруг прибора, так как со временем это может привести к излому провода. Всегда гладко расправляйте провод на время хранения.
- 18 Замену шнура могут осуществлять только квалифицированные специалисты - сотрудники сервисного центра. Неквалифицированный ремонт представляет прямую опасность для пользователя.
- 19 Не производите ремонт прибора самостоятельно. Ремонт должен производиться только квалифицированными специалистами сервисного центра.
- 20 Для ремонта прибора могут быть использованы только оригинальные запасные части.

## 10. КОМПЛЕКТАЦИЯ

1. Прибор в комплекте 1 шт.
2. Руководство по эксплуатации
3. Гарантийный талон
4. Упаковка (полиэтиленовый пакет + коробка).

## 11. ТРЕБОВАНИЯ ПО УТИЛИЗАЦИИ

Отходы, образующиеся при утилизации изделий, подлежат обязательному сбору с последующей утилизацией в установленном порядке и в соответствии с действующими требованиями и нормами отраслевой нормативной документации, в том числе в соответствии с СанПиН 2.1.7.1322-03 «Гигиенические требования к размещению и обезвреживанию отходов производства и потребления.»



**Внимание!** После окончания срока службы не выбрасывайте прибор вместе с бытовыми отходами. Передайте его в специализированный пункт для дальнейшей утилизации. Этим Вы поможете защитить окружающую среду.

## 12. ТЕХНИЧЕСКИЕ ХАРАКТЕРИСТИКИ

**PFD 2605D** - сушилка для овощей и фруктов электрическая бытовая торговой марки POLARIS

Напряжение: 220-240 В

Частота: ~50-60 Гц

Мощность: 350 Вт

Температура сушки: 70°C

Класс защиты: II

**Примечание:** Вследствие постоянного процесса внесения изменений и улучшений, между руководством и изделием могут наблюдаться некоторые различия. Производитель надеется, что пользователь обратит на это внимание.

## 13. НЕИСПРАВНОСТИ И ИХ УСТРАНЕНИЕ

Неисправность	Возможные причины	Способы устранения
При включении в электросеть сушилка не работает	Неисправна розетка	Проверьте напряжение в розетке, включив в нее другой прибор
	Поврежден шнур электропитания	Устраняется только специалистами ремонтных мастерских

**Внимание!** Если с помощью описанных выше шагов Вы не можете устранить проблему своими силами, обратитесь, пожалуйста, в Авторизованный сервисный центр POLARIS.



## 14. ИНФОРМАЦИЯ О СЕРТИФИКАЦИИ

Продукция прошла процедуру подтверждения соответствия требованиям ТР ТС 004/2011 «О безопасности низковольтного оборудования», а также ТР ТС 020/2011 «Электромагнитная совместимость технических средств» и маркируется единым знаком обращения продукции на рынке государств-членов Таможенного Союза.

Информацию о номере сертификата/декларации соответствия и сроке его действия Вы можете получить в месте приобретения изделия POLARIS или у Уполномоченного представителя изготовителя.

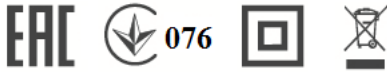

**Расчетный срок службы изделия:** 3 года

**Гарантийный срок:** 1 год

**Дата изготовления указана на шильдике.**

### **Изготовитель:**

POLARIS CORPORATION LIMITED - ПОЛАРИС КОРПОРЕЙШН ЛИМИТЕД

Блок 1801, 18/F, Джубили Сентр, 46 Глостер Роуд, Ванчай, Гонконг

Unit 1801, 18/F, Jubilee Centre, 46 Gloucester Road, Wanchai, Hong Kong

**Импортер:** ООО "Континент", Россия, 115419, г.Москва, улица Орджоникидзе, д. 11, строение 3, этаж 4  
помещение | комната 13.

**Уполномоченный представитель изготовителя в РФ и государствах-членах Таможенного Союза :**

ООО "Поларис Инт", Россия, 105005, г.Москва, 2-ая Бауманская ул., д.7, стр.5, ком.26

Телефон единой справочной службы: 8-800-700-11-78

### **На заводе:**

X.J. ELECTRONICS (SHENZHEN) CO., LTD- КС.Ж. ЕЛЕКТРОНИКС (ШЕНЖЕН) КО., ЛТД

No.3, Shijing Industrial Zone, Shijing Street, Pingshan District, Shenzhen, 518118

№.3, Шижинг Индустриал Зоне, Шижинг Стрeет, Пингшан Дистрикт, Шенжен, 518118

Сделано в Китае/ Made in China

## 15. ГАРАНТИЙНЫЕ ОБЯЗАТЕЛЬСТВА

**Изделие:** Сушилка для овощей и фруктов электрическая

**Модель:** PFD 2605D

Настоящая гарантия действует в течение 12 месяцев с подтвержденной даты приобретения изделия и подразумевает гарантийное обслуживание изделия в соответствии с Законами Государств – членов Таможенного Союза «О защите прав потребителей».

1. Гарантийные обязательства изготовителя распространяются на все модели, выпускаемые под торговой маркой «POLARIS» и приобретенные у уполномоченных изготовителем продавцов в странах, где предоставляется гарантийное обслуживание (независимо от места покупки).

2. Изделие должно использоваться в строгом соответствии с Руководством по эксплуатации с соблюдением правил и требований по безопасности.

3. Настоящая гарантия не распространяется на недостатки, возникшие после передачи товара потребителю вследствие:

- Химического, механического или иного воздействия, попадания посторонних предметов, жидкостей, насекомых и продуктов их жизнедеятельности внутрь изделия;
- Неправильной эксплуатации, заключающейся в использовании изделия не по его прямому назначению, а также установки и эксплуатации изделия с нарушением требований Руководства по эксплуатации и правил техники безопасности;
- Использования изделия в целях, для которых оно не предназначено;
- Нормальной эксплуатации, а также естественного износа, не влияющие на функциональные свойства: механические повреждения внешней или внутренней

поверхности (вмятины, царапины, потертости), естественные изменения цвета металла, в т.ч. появление радужных и темных пятен, а также - коррозии на металле в местах повреждения покрытия и непокрытых участках металла;

- Износа деталей отделки, ламп, батарей, защитных экранов, накопителей мусора, ремней, щеток и иных деталей с ограниченным сроком использования;
- Ремонта изделия, произведенного лицами или организациями, не являющимися Авторизованными сервисными центрами\*;
- Повреждений изделия при транспортировке, некорректного его использования, а также в связи с непредусмотренными конструкцией изделия модификациями или самостоятельным ремонтом.

4. Изготовитель не несет гарантийные обязательства, если на изделии отсутствует паспортная идентификационная табличка, либо данные в ней стерты или исправлены.
5. Настоящая гарантия действительна только для изделий, используемых для личных бытовых нужд, и не распространяется на изделия, которые используются для коммерческих, промышленных или профессиональных целей.
6. **Внимание!!** Изготовитель не несет ответственности за возможный вред, прямо или косвенно причиненный изделием POLARIS людям, домашним животным, окружающей среде, или ущерб имуществу в случае, если это произошло в результате несоблюдения правил или условий эксплуатации и установки изделия, умышленных или неосторожных действий потребителя или третьих лиц.

По всем вопросам, связанным с техническим обслуживанием, проверкой качества, гарантийным и постгарантийным ремонтом изделий POLARIS обращайтесь в ближайший Авторизованный сервисный центр POLARIS или к продавцу – уполномоченному дилеру POLARIS.

Гарантийный ремонт изделий POLARIS осуществляют только Авторизованные сервисные центры POLARIS.

\*Адреса Авторизованных сервисных центров на сайте Компании: [www.polar.ru](http://www.polar.ru).

Для подтверждения даты приобретения изделия при гарантийном ремонте или предъявления иных предусмотренных законом требований просим Вас сохранять документы о покупке.

Таковыми документами могут являться заполненный гарантийный талон POLARIS, кассовый чек или квитанция Продавца, иные документы, подтверждающие дату и место покупки.

При не предоставлении документа, подтверждающего дату приобретения изделия, срок гарантии исчисляется с даты изготовления изделия.

**Дата изготовления указана на паспортной идентификационной табличке, находящейся на задней стенке изделия.**

**Сушарка для овочів та фруктів електрична  
POLARIS  
Модель PFD 2605D**

**Інструкція з експлуатації**

Дякуємо Вам за вибір продукції, що випускається під торговельною маркою POLARIS. Наші вироби розроблено відповідно до високих вимог якості, функціональності та дизайну. Ми впевнені, що, придбавши новий виріб нашої фірми, Ви будете задоволені.

Перед початком експлуатації приладу уважно прочитайте цю інструкцію, в якій міститься важлива інформація, що стосується Вашої безпеки, а також рекомендації з правильного використання приладу та догляду за ним.

Зберігайте інструкцію разом із гарантійним талоном, касовим чеком, а також, якщо це можливо, з картонною коробкою і пакувальним матеріалом.

**Зміст**

1	Загальна інформація.....	11
2	Сфера використання .....	11
3	Опис приладу .....	12
4	Підготовка до роботи .....	12
5	Порядок роботи .....	12
6	Чищення та догляд.....	15
7	Зберігання.....	15
8	Транспортування.....	15
9	Реалізація.....	16
10	Вказівки з безпеки приладу .....	16
11	Загальні вказівки з безпеки під час роботи з електроприладами.....	16
12	Комплектація.....	17
13	Вимоги щодо утилізації.....	17
14	Технічні характеристики.....	17
15	Несправності та їх усунення.....	18
16	Інформація про сертифікацію.....	18
17	Гарантійні зобов'язання.....	18

**1 ЗАГАЛЬНА ІНФОРМАЦІЯ**

Ця інструкція з експлуатації призначена для ознайомлення з технічними даними, будовою, правилами експлуатації та зберігання електричної сушарки для овочів та фруктів POLARIS, модель PFD 2605D (далі за текстом – сушарка, прилад).

**2 СФЕРА ВИКОРИСТАННЯ**

- Прилад призначений для використання у побуті за температури та вологості побутового приміщення у відповідності до цієї інструкції:
  - у місцях постійного проживання;
  - у пунктах харчування працівників магазинів, офісів, фермерських господарств та інших підрозділів;
  - в готелях та інших місцях, призначених для проживання;
  - в місцях, призначених для ночівлі та сніданку.

- Прилад не призначений для промислового та комерційного використання, а також для обробки нехарчових продуктів.
- Виробник не несе відповідальності за збитки, що виникли у результаті неправильного або не передбаченого цією інструкцією використання.

### 3 ОПИС ПРИЛАДУ

Сушарка електрична призначена для сушки овочів та фруктів, а також грибів і трав. Тепле повітря, яке подається з основи, циркулює між корзинами, що знімаються, завдяки чому продукти ретельно висушуються без втрати поживних властивостей.

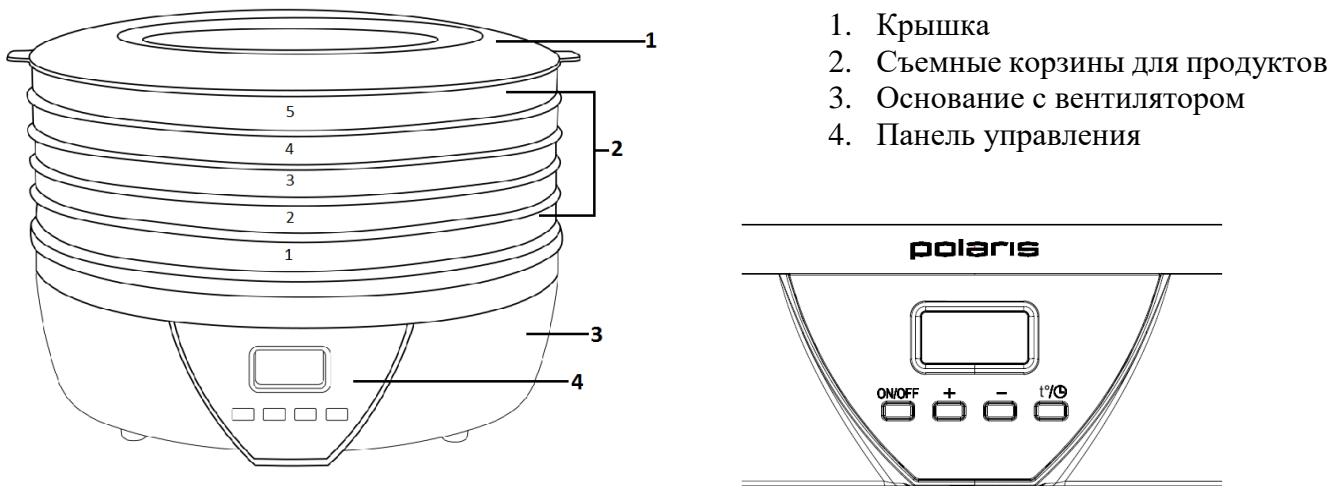

Мал. 1

### 4 ПІДГОТОВКА ДО РОБОТИ

- Розпакуйте прилад і переконайтеся у тому, що всі його частини є в наявності (див. розділ 3 «Опис приладу») та не пошкоджені.
- Зніміть з корпусу приладу всі наклейки, протріть м'якою вологою тканиною.
- Ретельно промийте усі частини приладу, які контактують з продуктами харчування, відповідно до рекомендацій розділу 6 «Чищення та догляд».
- Складіть прилад, встановивши усі 5 корзин, див. розділ 5 «Порядок роботи».
- Перед першим використанням рекомендується увімкнути прилад без продуктів на 1 годин або більше у приміщенні, яке добре вентилюється. *Поява невеликої кількості диму і характерного запаху при першому увімкненні приладу є нормальним явищем і не вказує на його несправність.*
- Вимкніть прилад, натиснувши на кнопку ON / OFF, відключіть його від мережі і дайте охолонути. Знімні корзини для продуктів і кришку обполосніть водою та висушіть.

### 5 ПОРЯДОК РОБОТИ

- Встановіть прилад на тверду суху рівну поверхню.
- Розкладіть заздалегідь підготовлені продукти у знімні корзини.
- Встановіть знімні корзини на основу.

#### **Увага!**

*Під час роботи приладу рекомендується встановлювати усі п'ять знімних корзин, навіть якщо частина з них залишається порожніми.*

*Не кладіть на основу з вентилятором знімну корзину з продуктами, з яких стікає вода або сік.*

Під час процесу сушіння корзини для продуктів можна повертати на основі та міняти місцями.

- Корзини повинні бути встановлені таким чином, щоб давати повітрю можливість вільно циркулювати між ними.

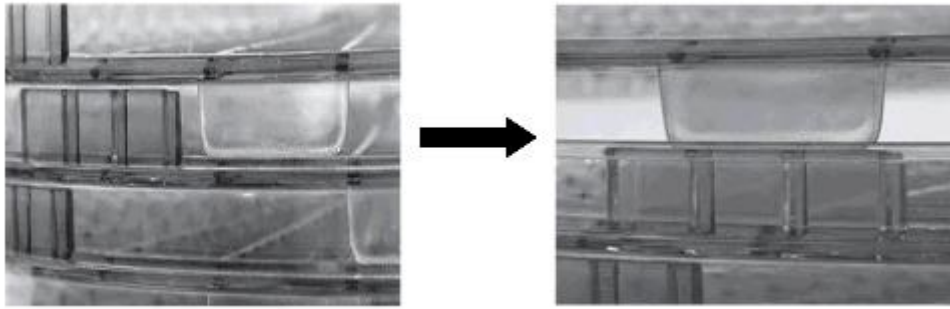

Мал. 2

- Не кладіть у корзини занадто багато продуктів, відстань між продуктами повинна становити не менше 1 см.
- Для регулювання відстані між ярусами кожна корзина має виступи по периметру зверху і знизу. Щоб збільшити завантажувальний простір кошика, встановіть кожну наступну кошик нижніми виступами на верхні виступи нижерасположеної кошика як показано на рис. 2.
- Закрийте прилад кришкою. Не знімайте з приладу кришку протягом всього часу роботи.
- Перед приєднанням приладу до мережі переконайтеся, що його параметри (див. розділ 14. «Технічні характеристики») відповідають параметрам електричної мережі.
- Приєднайте прилад до мережі. Світлодіодний дисплей почне світитися. На дисплеї буде блимати значення **00**.
- Задайте температуру та час роботи приладу.
- За допомогою кнопок «+» та «-» задайте потрібний час (від 1 до 48 годин з кроком 1 година).
- Щоб задати температуру повітряного потоку, натисніть на кнопку **t°/Ⓛ**. На дисплеї приладу засвітиться значення температури 130°F, яке попередньо задане. Щоб задавати температуру в °C, натисніть та утримуйте кнопку **t°/Ⓛ** протягом 3 секунд. За допомогою кнопок «+» та «-» задайте необхідну температуру (від 40°C до 70°C з кроком 5°C).
- Натисніть кнопку ON/OFF, сушарка почне працювати. На дисплеї буде світитися індикація роботи приладу **Ⓛ**, а також по чергово з'являтимуться значення температури та часу, який залишився до закінчення роботи сушарки.
- Змінити налаштування часу можна під час роботи сушарки. Для цього необхідно натиснути на кнопку **t°/Ⓛ**, на дисплеї з'явиться індикація часу, який попередньо заданий. За допомогою кнопок «+» та «-» задайте необхідний час.

*Увага! Загальний час роботи приладу не повинен бути більшим ніж 48 годин.*

- Змінити налаштування температури можна під час роботи сушарки. Для цього необхідно двічі натиснути на кнопку **t°/Ⓛ**, на дисплеї з'явиться індикація попередньо заданої температури повітряного потоку. За допомогою кнопок «+» та «-» задайте необхідну температуру.
- Після закінчення заданого часу нагрівальний елемент і вентилятор припинять працювати, на дисплеї з'явиться індикація **00**.

- Якщо необхідно перервати роботу приладу, натисніть кнопку ON/OFF, на дисплеї засвітиться та буде блимати значення **PA**. Для відновлення роботи сушарки ще раз натисніть кнопку ON/OFF, прилад продовжить працювати.
- Для вимкнення приладу натисніть та утримуйте кнопку ON/OFF протягом 3 секунд. Прилад припинить роботу, а на дисплеї з'явиться та буде блимати індикація **00**.
- Сушіть продукти відповідно до рекомендацій в таблиці 1.
- Зачекайте, поки продукти і прилад охолонуть. Вийміть продукти з корзин та упакуйте.
- Якщо Ви не встигли висушити продукти протягом дня, Ви можете продовжити сушіння на наступний день. В цьому випадку рекомендується вийняти продукти з корзин і прибрати на зберігання в морозильну камеру або продовжити сушіння природним шляхом на повітрі, розклавши корзини з продуктами на чисту суху поверхню.

Таблиця 1.\*

#### Рекомендації з підготовки та обробки продуктів

Продукт	Підготовка	Тривалість сушіння, годин
Абрикоси	Видалити кісточку і тонко нарізати	13-28
Ананаси (свіжі)	Очистити, нарізати кільцями, шматочками або кубиками	6-36
Банани	Зняти шкірку, нарізати кружальцями завтовшки 3-5 мм	8-38
Вишня	Допускається сушити цілою, кісточку видаляти не обов'язково. Поділ навпіл з видаленням кісточки істотно скорочує сушіння	6-36
Груші	Очистити від шкірки, видалити серцевину, нарізати скибками товщиною 5 - 8 мм	8-30
Журавлина	Сушити цілою	6-26
Персики	Розрізати скибками або дольками товщиною 6 - 10 мм, видалити кісточку	6-26
Яблука	Очистити від шкірки, видалити серцевину, нарізати кружальцями завтовшки 0,6 см	4-15
Баклажани	Нарізати кружальцями товщиною 8-10 мм	6-12
Морква	Варити до м'якості. Нарізати кружальцями або натерти на терті	8-14
Болгарський перець	Видалити серцевину, нарізати смужками або кружальцями	4-14
Гриби	Тонко нарізати, дрібні гриби можна сушити цілими	6-14

\* Час та способи попередньої обробки овочів і фруктів, описані в цій таблиці, носять ознайомчий характер. При підготовці та обробці продуктів Ви можете враховувати Ваші особисті вподобання.

#### Поради.

- Не допускайте одночасне сушіння (одним завантаженням) продуктів з різними смаковими якостями, наприклад, часник і фрукти, пряні трави і цитрусові, ягоди і гриби, оскільки продукти під час сушіння, активно виділяють особисті та вбирають навколишні запахи. З цієї ж причини не можна експлуатувати прилад в приміщеннях зі специфічними запахами.

- Під час сушіння рекомендується перевіряти продукти щогодини. Швидкість сушіння залежить від розміру, вологості та попередньої обробки продуктів, а також щільності завантаження корзин і кількості корзин, заповнених продуктами.
- Час сушіння одних і тих же продуктів може змінюватися в залежності від умов експлуатації приладу (температури та вологості). Використовуйте сушарку в НЕ запилених, теплих приміщеннях з хорошою вентиляцією. Хороша циркуляція повітря в приміщенні у процесі сушіння дуже важлива.
- Для покращення смаку та аромату фруктів візьміть ¼ склянки натурального соку, відповідно до продукту, який готується для сушіння. Наприклад, для яблук використовуйте яблучний сік. Змішайте сік з двома склянками води і помістіть нарізані фрукти в отриману рідину на 2 хвилини.
- Щоб фрукти під час сушіння не потемніли, можна збризнути їх лимонним соком.
- Такі овочі, як зелені боби, цвітна капуста, броколі, спаржа рекомендується попередньо бланшувати (обробити гарячою парою, окропом або олією протягом 3-5 хвилин). Якщо Ви хочете надати овочам «кислинку», помістіть їх на 2 хвилини у лимонний сік.
- Сушені продукти зберігайте в сухому, прохолодному, затемненому місці. Оптимальна температура зберігання 15° і нижче.
- Максимальний термін зберігання сушених продуктів за умови їх заморожування – 1 рік.
- Не зберігайте сушені продукти у металевих посудинах.
- Пакети та контейнери для зберігання слід закривати герметично.

## 6 ЧИЩЕННЯ ТА ДОГЛЯД

- Від'єднайте прилад від мережі і дайте йому повністю охолонути.
- Вимийте кришку та корзини для продуктів в теплій воді з застосуванням нейтрального миючого засобу. Для того, щоб видалити з поверхні корзин продукти і соки, які засохли, рекомендується попереднє замочування корзин в теплій мильній воді.
- Не занурюйте корпус приладу у воду, протріть його вологою тканиною.
- Основу акуратно протріть вологою тканиною. Залишки продуктів і соків з основи можна видалити тканиною, змоченою в теплій мильній воді.
- Після миття і очищення прилад необхідно ретельно просушити.
- Не використовуйте агресивні та абразивні миючі засоби, а також органічні розчинники.
- **Частини приладу, що знімаються, забороняється мити в посудомийній машині.**
- Зберігайте прилад в сухому прохолодному місці, недоступному для дітей.

## 7 ЗБЕРІГАННЯ

Перед тим як прибрати прилад на зберігання, почистіть його.

Змотайте кабель живлення.

Електроприлади зберігаються в закритому сухому та чистому приміщенні при температурі навколишнього повітря не вище плюс 40°C з відносною вологістю не вище 70% і за відсутності в навколишньому середовищі кислотних та інших парів, що негативно впливають на матеріали електроприладів.

Зберігайте прилад в недоступному для дітей місці.

## 8 ТРАНСПОРТУВАННЯ

Електроприлади транспортують усіма видами транспорту у відповідності з правилами перевезення вантажів, що діють на транспорті конкретного виду. При перевезенні приладу використовуйте оригінальну заводську упаковку.

Транспортування приладів повинно виключати можливість безпосереднього впливу на них атмосферних опадів та агресивних середовищ.



Щоб уникнути ризику виникнення пожежі, ураження електричним струмом чи отримання травм під час використання вашого приладу, а також його поломки, суворо дотримуйтесь основних заходів безпеки під час роботи з цим приладом, а також загальних вказівок з техніки безпеки під час роботи з електроприладами.

## 9 РЕАЛІЗАЦІЯ

Правила реалізації не встановлені.

### 10 ВКАЗІВКИ ЩОДО БЕЗПЕКИ ПРИЛАДУ

- **Не допускається експлуатація приладу у приміщеннях зі специфічними запахами фарб, розчинників тощо, а також в приміщеннях, що містять вибухонебезпечні концентрації газів та парів у повітрі.**
- Прилад призначений тільки для сушіння харчових продуктів.
- Не допускайте ударів і падінь корзин, що знімаються, тому що вони виготовлені з крихкого матеріалу та можуть отримати механічні пошкодження.
- Не укладайте продукти для сушіння безпосередньо на основу з вентилятором.
- Встановлюйте прилад тільки на рівній чистій сухій поверхні далеко від легкозаймистих речовин і горючих предметів.
- Не ставте прилад, що працює, на м'які поверхні (килим, рушник, серветка). Під час роботи під приладом повинен бути видимий зазор, який необхідний для циркуляції повітря.
- Не накривайте прилад тканиною або іншими предметами.
- Не залишайте недосушені продукти всередині приладу на тривалий час, оскільки вони можуть зіпсуватися.
- Не залишайте прилад працювати більш, ніж на 48 годин. Після безперервної роботи приладу протягом 48 годин вимкніть прилад, натиснувши на кнопку ON/OFF, від'єднайте його від мережі та дайте охолонути протягом як мінімум 2 годин.

#### **Увага!**

При виникненні несправності будь-якого характеру звертайтеся до авторизованого сервісного центру.

### 11 ЗАГАЛЬНІ ВКАЗІВКИ З БЕЗПЕКИ ПІД ЧАС РОБОТИ З ЕЛЕКТРОПРИЛАДАМИ

- Експлуатація приладу повинна здійснюватися відповідно до «Правил технічної експлуатації електроустановок користувачів».
- Прилад необхідно використовувати лише за призначенням.
- Перед введенням в експлуатацію цього приладу уважно і повністю прочитайте цю інструкцію з експлуатації.
- Щоразу перед увімкненням приладу огляньте його. За наявності пошкоджень приладу або мережевого шнура у жодному разі не вмикайте прилад у розетку.
- Прилад та мережевий шнур повинні зберігатися так, щоб вони не попадали під дію прямих сонячних променів та вологи.
- Не залишайте прилад, що працює, без нагляду! Завжди вимикайте прилад, якщо Ви ним не користуєтесь.
- Зберігайте прилад в заводській упаковці в недоступному для дітей місці.
- **Увага! Не користуйтеся приладом поблизу ванн, раковин або інших посудин, заповнених водою.**
- У жодному разі не занурюйте прилад у воду та інші рідини. Не торкайтеся приладу вологими руками. Якщо прилад намокнув, зразу від'єднайте його від мережі.



- У випадку падіння приладу у воду негайно від'єднайте його від мережі. При цьому у жодному разі не опускайте руки у воду. Перед подальшим використанням прилад має бути перевірений кваліфікованим спеціалістом.
- Вмикайте прилад лише у джерело змінного струму (~). Перед увімкненням переконайтеся, що прилад розрахований на напругу, яка використовується у мережі.
- **Будь-яке помилкове увімкнення позбавляє Вас права на гарантійне обслуговування.**
- Перед увімкненням приладу у мережу переконайтеся, що він знаходиться у вимкненому стані.
- Не використовуйте прилад на вулиці. Бережіть прилад від ударів об гострі кути. Після закінчення експлуатації, під час чищення або у разі поломки приладу завжди відключайте його від мережі.
- Не можна переносити прилад, тримаючи його за мережевий кабель. Забороняється також від'єднувати прилад від мережі, тримаючи його за кабель. При від'єднанні приладу від мережі тримайтеся за штепсельну вилку.
- Використання додаткових аксесуарів, що не входять до комплекту, позбавляє Вас права на гарантійне обслуговування.
- Після використання ніколи не обмотуйте кабель живлення навколо приладу, так як з часом це може призвести до перелому кабелю. Завжди розпрямляйте кабель на час зберігання.
- Заміну кабелю можуть здійснювати тільки кваліфіковані фахівці - співробітники сервісного центру. Некваліфікований ремонт становить пряму небезпеку для користувача.
- Не здійснюйте ремонт приладу самостійно. Ремонт повинен здійснюватися лише кваліфікованими фахівцями сервісного центру.
- Для ремонту приладу можуть використовуватися лише оригінальні запасні частини.

## 12 КОМПЛЕКТАЦІЯ

- 1 Прилад у комплекті 1 шт.
- 2 Інструкція з експлуатації
- 3 Гарантійний талон
- 4 Упаковка (поліетиленовий пакет + коробка).

## 13 ВИМОГИ ЩОДО УТИЛІЗАЦІЇ

Відходи, що утворюються у результаті утилізації виробів, підлягають обов'язковому збору з подальшою утилізацією у встановленому порядку та відповідно до чинних вимог та норм галузевої нормативної документації, зокрема відповідно до СанПіН 2.2.7.029-99 «Гігієнічні вимоги щодо поводження з промисловими відходами та визначення їх класу небезпеки для здоров'я населення».



**Увага!** Після завершення терміну експлуатації приладу не викидайте його разом зі звичайними побутовими відходами, а передайте у спеціалізований пункт для подальшої утилізації. Таким чином Ви допоможете зберегти довкілля.

## 14 ТЕХНІЧНІ ХАРАКТЕРИСТИКИ

**PFD 2605D** - сушарка для овочів та фруктів електрична побутова торгівельної марки POLARIS

Напруга: 220-240 В

Частота: ~50-60 Гц

Потужність: 350 Вт

Температура сушіння: від 40°C до 70°C

Клас захисту: II

**Примітка:** Внаслідок постійного процесу внесення змін та вдосконалень між інструкцією і виробом можуть спостерігатися певні розбіжності. Виробник сподівається, що користувач

зверне на це увагу. Останню версію інструкції з експлуатації Ви можете знайти на сайті [www.polar.ru](http://www.polar.ru).

## 15 НЕСПРАВНОСТІ ТА ЇХ УСУНЕННЯ

Несправність	Можливі причини	Способи усунення
При увімкненні в електромережу сушарка не працює	Несправна розетка	Перевірте напругу в розетці, увімкнувши в неї інший прилад
	Пошкоджено кабель електроживлення	Усувається лише фахівцями ремонтних майстерень

**Увага!** Якщо з допомогою кроків, описаних вище, Ви не можете усунути проблему власними силами, зверніться, будь ласка, в авторизований сервісний центр Polaris.

## 16 ІНФОРМАЦІЯ ПРО СЕРТИФІКАЦІЮ

Прилад сертифікований на відповідність вимогам Технічних регламентів та Державних стандартів України

Інформацію про номер сертифікату/декларації відповідності та термін його дії Ви можете отримати у місці придбання виробу POLARIS або в Уповноваженого представника виробника.



**Розрахунковий строк служби виробу:** 3 роки  
**Гарантійний строк:** 1 рік від дня покупки  
**Дата виробництва вказана на приладі.**

### Виробник:

POLARIS CORPORATION LIMITED - ПОЛАРИС КОРПОРЕЙШН ЛІМІТЕД

Блок 1801, 18/F, Джубілі Сентр, 46 Глостер Роуд, Ванчай, Гонконг

Unit 1801, 18/F, Jubilee Centre, 46 Gloucester Road, Wanchai, Hong Kong

**Імпортер в Україні:** ТОВ «МБТ ИНТ», 03067, Україна, м. Київ, бульвар Лепсе, буд. 4.

Виготовлено в Китаї.

## 17 ГАРАНТІЙНІ ЗОБОВ'ЯЗАННЯ

**Виріб:** Сушарка для овочів та фруктів електрична

**Модель:** PFD 2605D

Ця гарантія діє протягом 12 місяців від підтвердженої дати придбання виробу та передбачає гарантійне обслуговування виробу відповідно до чинного законодавства України.

Ця гарантія діє у разі дотримання таких умов:

- Гарантійне зобов'язання розповсюджується на усі моделі, які випускаються під торговою маркою POLARIS та придбані в уповноважених виробником продавців, у країнах, де надається гарантійне обслуговування (незалежно від місця покупки).
- Виріб повинен використовуватися у строгой відповідності до інструкції з експлуатації та з дотриманням правил та вимог безпеки.
- Ця гарантія не розповсюджується на дефекти, що виникли після передачі товару споживачу внаслідок:
  - Хімічного, механічного та іншого впливу, попадання сторонніх предметів, рідин, комах та продуктів їх життєдіяльності всередину виробу;

- Неправильної експлуатації, що полягає у використанні виробу не за його прямим призначенням, а також встановлення та експлуатації виробу з порушенням правил та вимог техніки безпеки;
  - Використання приладу з метою, для якої він не призначений;
  - Нормальної експлуатації, а також природного зношування, що не впливають на функціональні властивості: механічні пошкодження зовнішньої або внутрішньої поверхні (вм'ятини, подряпини, потертості), природні зміни кольору металу, у тому числі поява райдужних та темних плям, а також корозії на металі у місцях пошкодження поверхні та непокритих ділянках металу;
  - Зношування деталей оздоблення, ламп, батарей, захисних екранів, накопичувачів сміття, ременів, щіток та інших деталей з обмеженим строком використання;
  - Ремонту виробу, здійсненого особами або фірмами, що не є авторизованими сервісними центрами\*;
  - Пошкоджень виробу при транспортуванні, некоректному його використанні, а також у зв'язку з не передбаченими конструкцією виробу модифікаціями чи самостійним ремонтом.
4. Виробник не несе гарантійні зобов'язання, якщо на виробі відсутня паспортна ідентифікаційна табличка, або дані в ній вилучені або виправлені.
5. Ця гарантія діє лише для виробів, що використовуються для особистих побутових потреб, та не розповсюджується на вироби, котрі використовуються з комерційною, промисловою та професійною метою.

Увага! Виробник не несе відповідальності за можливу шкоду, прямо чи опосередковано завдану виробом POLARIS людям, домашнім тваринам, навколишньому середовищу, або збитки майну у випадку, якщо це сталося у результаті недотримання правил або умов експлуатації та встановлення виробу, навмисних та необережних дій споживача та третіх осіб.

З усіх питань, пов'язаних з гарантійним обслуговуванням, перевіркою якості, гарантійним та постгарантійним ремонтом виробів POLARIS звертайтеся до найближчого Авторизованого сервісного центру POLARIS або до продавця – уповноваженого дилера POLARIS. Гарантійний ремонт виробів POLARIS здійснюють лише Авторизовані сервісні центри POLARIS. \*Адреси авторизованих центрів на сайті Компанії: [www.polar.ru](http://www.polar.ru)

Для підтвердження дати придбання виробу при гарантійному ремонті або пред'явлення інших передбачених законом вимог просимо Вас зберігати документи про покупку. Такими документами можуть бути заповнений гарантійний талон POLARIS, касовий чек або квитанція продавця, інші документи, що підтверджують дату та місце покупки. У разі ненадання документу, що підтверджує дату придбання виробу, строк гарантії вираховується з дати виготовлення виробу.

Дата виготовлення вказана на паспортній ідентифікаційній табличці, що знаходиться на задній стінці виробу.

**Көкөністер мен жемістерді кептіруге арналған  
электрлік кептіргіш құрылғы  
POLARIS  
Үлгісі PFD 2605D**

**Пайдалану жөніндегі нұсқаулық**

POLARIS сауда таңбасымен шығарылатын өнімді таңдағаныңыз үшін алғысымызды білдіреміз. Біздің бұйымдар сапа, функционалдық және дизайнға қойылатын жоғары талаптарға сәйкес жасалған. Біздің фирмадан жаңа бұйым алғаныңызға риза болатыныңызға сенімдіміз.

Электрлік кептіргіш құрылғыны пайдаланбас бұрын осы пайдалану жөніндегі нұсқаулықты міндетті түрде толықтай, мұқият оқып шығыңыз, осы нұсқаулықтың барлық пайдалану ережелерімен мұқият танысыңыз, онда Сіздің қауіпсіздігіңізге қатысты маңызды ақпарат бар, сондай-ақ, құрылғыны дұрыс пайдалану және оған күтім көрсету жөніндегі нұсқаулар мен кеңестер берілген.

Пайдалану жөніндегі нұсқаулықты кепілдік талонымен, кассалық чекпен бірге, мүмкіндігінше, картон қорапта және орама материалымен бірге сақтаңыз.

**Мазмұны**

1. Жалпы мәлімет .....	20
2. Құрылғының пайдалану саласы .....	21
3. Құрылғының сипаттамасы .....	21
4. Құрылғыны іске қоспас бұрын пайдалануға дайындау .....	21
5. Жұмыс тәртібі .....	22
6. Тазарту және күтім жөніндегі нұсқаулары .....	25
7. Құрылғыны сақтау жөніндегі ережелері .....	25
8. Құрылғыны тасымалдау жөніндегі ережелері .....	26
9. Бұл құрылғыны тауар ретінде өткізу жөніндегі ережелері .....	26
10. Осы электрлік кептіргіш құрылғымен жұмыс атқару барысындағы қауіпсіздік жөніндегі сақтық шаралары .....	26
11. Тұрмыстық электрлік құрылғылармен пайдалану барысындағы қауіпсіздік жөніндегі жалпы нұсқаулар .....	27
12. Құрылғының жиынтықтылығы .....	28
13. Жарамсыз деп табылған тұрмыстық электрлік құрылғылар мен техникалық бұйымдарды кәдеге жарату жөніндегі талаптар .....	29
14. Құрылғының техникалық сипаттамалары .....	29
15. Ақауларды іздестіру және оларды жою тәсілдері .....	29
16. Сертификаттау жөніндегі ақпарат .....	29
17. Кепілдік міндеттемелер .....	30

**1. ЖАЛПЫ МӘЛІМЕТ**

Бұл пайдалану бойынша нұсқаулық, үлгісі PFD 2605D POLARIS сауда таңбасымен шығарылатын, көкөністер мен жемістерді кептіруге арналған электрлік кептіргіш құрылғы (бұдан әрі мәтін бойынша – электрлік кептіргіш құрылғы, құрылғы) жөніндегі техникалық деректері мен сипаттамаларымен, оның құрылғысымен, сонымен қатар құрылғыны сақтау және пайдалану бойынша ережелермен танысуға арналған.

## 2. ҚҰРЫЛҒЫНЫҢ ПАЙДАЛАНУ САЛАСЫ

- Бұл тұрмыстық электрлік кептіргіш құрылғы тек қана үйде, тұрмыстық мақсатта осы пайдалану жөніндегі Нұсқаулықтың талаптарына сәйкес, тұрғын ғимаратында, қалыпты болып саналатын ылғалдық пен температурада, тек тұрмыста және соған ұқсас жағдайларда ғана пайдалануға арналған:
  - тұрақты тұрғылықты мекенжайларда;
  - дүкен қызметкерлерінің тамақтанатын орындарында, кеңселерде, фермерлік шаруашылықта және басқа да жұмыс орындарында;
  - тұруға арналған қонақ үйлерде, сондай-ақ, тұтынушылардың уақытша тоқтайтын, тамақтанатын және бос уақыттарын өткізетін қонақжай мен мейманхана сияқты және басқа да тұруға арналған жанұялық демалыс орындарында;
  - түнеуге және таңғы асты ішуге арналған орындарда пайдалануға арналған.
- Бұл тұрмыстық электрлік кептіргіш құрылғыны өнеркәсіптік және коммерциялық мақсатта пайдалануға тыйым салынады, сондай-ақ, бұл электрлік кептіргіш құрылғы тамақ емес өнімдерді өңдеуге арналмаған.
- Өндіруші осы пайдалану жөніндегі Нұсқаулықта қарастырылмаған немесе дұрыс пайдаланбаудың нәтижесінде туындаған залал үшін жауапты емес.

## 3. ҚҰРЫЛҒЫНЫҢ СИПАТТАМАСЫ

Электрлік кептіргіш құрылғы көкөністер мен жемістерді, сондай-ақ саңырауқұлақ пен жасыл хош иісті шөптерді кептіруге арналған. Құрылғының түбі жағында орналасқан негізінен таралатын жылы ауа алынбалы себеттердің арасында жүреді, мұның арқасында тағамдық өнімдер қоректілік қасиеттерін жоғалтпай кептіріледі.

1-Сурет.

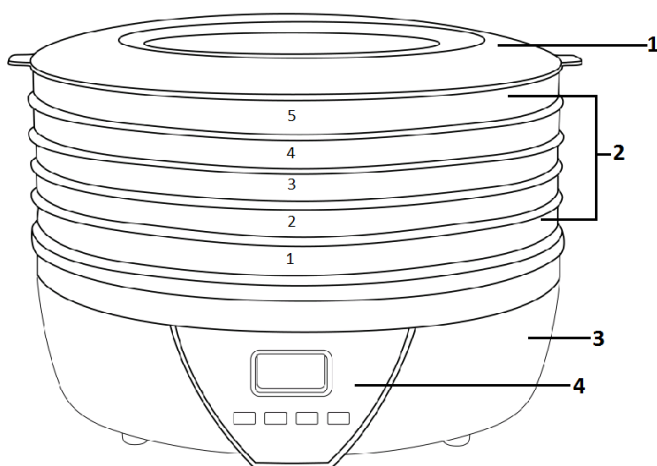

1. Құрылғының қақпағы;
2. Тағамдық өнімдерге арналған алынбалы себеттер
3. Құрылғының сыртқы корпусы;
4. Басқару панелі

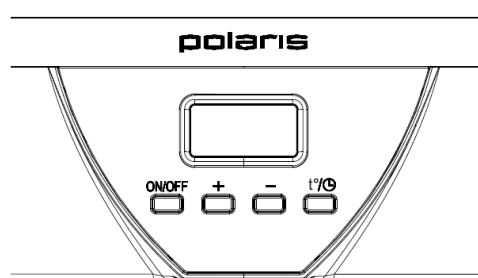

## 4. ҚҰРЫЛҒЫНЫ ІСКЕ ҚОСПАС БҰРЫН ПАЙДАЛАНУҒА ДАЙЫНДАУ

- Құрылғының қаптама қорабын ашып, құрылғыны абайлап алып шығарыңыз, содан кейін құрылғыны және оның жеткізілім жиынтықтылығын тексеріп шығыңыз, құралмен бірге жеткізілетін барлық бұйымдардың зақымдалмағанына көз жеткізіңіз, сонымен қатар құрылғының жеткізілім жиынтықтылығына кіретін барлық бөлшектерінің және керек-жарақтарының болуын тексеріңіз. осы пайдалану жөніндегі нұсқаулықтың 3 тарауын («Құрылғының сипаттамасы») қарап шығыңыз.

- Құрылғының сыртқы корпусынан барлық жарнамаға қатысты жапсырмаларды алып тастаңыз, құрылғының корпусын жұмсақ, сәл дымқыл матамен сүртіңіз.
- Тағамдық өнімдермен жанасатын барлық құрылғының бөліктерін «Тазарту және күтім» 6 тарауында сипатталған нұсқауларына сәйкес мұқият түрде тазартып жуыңыз.
- Құрылғының 5 себеттерін бір біріне орнатып, құрастырып жинаңыз, осы пайдалану жөніндегі нұсқаулықтың «Жұмыс тәртібі» 5 тарауын қарап шығыңыз.
- Алғаш рет қолданар алдында, құралды 1 сағат бойы тағамсыз қосу ұсынылады. Құрылғыны алғаш рет қосқан кезде аз мөлшерде түтін пайда болуы қалыпты жағдай болып табылады және ақаулықты білдірмейді.
- ON/OFF түймесін басып құрылғыны өшіріңіз, оны тоқтан суырыңыз да, суытыңыз. Алынатын тағам себеттері мен қақпағы бар, сумен шайып, құрғатыңыз.

## 5. ЖҰМЫС ТӘРТІБІ

- Құрылғыны тегіс, қатты, құрғақ қабатқа орналастырыңыз.
- Алдын-ала тазартылып жуылған тағамдық өнімдерді алынбалы себеттерге жайып салыңыз.
- Алынбалы себеттерді құрылғының негізгі бөлігіне орнатыңыз.

### **Назар аударыңыздар!**

*Құралдың жұмысы барысында барлық бес алынбалы себеттерді орнатуға кеңес беріледі, егер бұл себеттерге ештеңе салынбаса да, олар бос болғанымен оларды орнату қажет.*

*Желдеткіші бар құрылғының негізіне су немесе шырыны сорғалайтын өнімдер салынған алынбалы себетті орналастырмаңыз.*



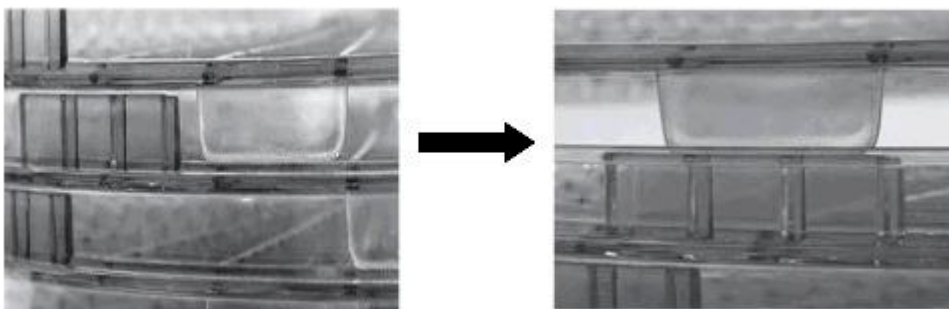

*Кептіру барысында өнімдерге арналған себеттерді құрылғының негізгі бөлегінде айналдырып бұруға және олардың орнын алмастыруға болады.*

- Себеттердегі қабаттардың арасындағы қашықтықты реттеу үшін әрбір себет жоғары және төменнен шеңбер бойынша шығыңқы жерлерге ие. Себеттің жүктеу кеңістігін ұлғайту үшін әрбір келесі себетті төменгі шығыңқы жерімен төменде орналасқан себеттің жоғарғы шығыңқы жеріне орналастырыңыз, 2 суретті басшылыққа алыңыз.
- Себеттер ауаның олардың арасында еркін түрде таралатындай етіп орнатылуы тиіс. Себеттерді орнату тәсілі 2-ші суретте көрсетілген.



**2-Сурет.**

- Себетке шамадан көп өнім мөлшерін салмаңыз, тағамдық өнімдердің арасындағы қашықтық 1 см-ден кем болмауы тиіс.
- Құрылғының қақпағын құрылғыға орнатып, жабыңыз. Жұмыс үдерісі орындалып жатқан кезде құрылғының қақпағын ашуға тыйым салынады.
- Құрылғының электр желілік баусымның айырteгiгiн электр желiге жалғастырып қоспас бұрын, құрылғының техникалық сипаттамаларында көрсетiлген кернеудiң параметрлерi Сiздiң үйiңiздегi электрлiк желiсiнде қолданылатын кернеуiне, яғни электрлiк желiнiң параметрлерiне сәйкес келетiнiне көз жеткiзiңiз, осы пайдалану жөнiндегi нұсқаулықтың («Техникалық сипаттамалары») 14 тарауын қарап шығыңыз.
- Құрылғыны электр желiге жалғастырып қосыңыз. Құрылғының жарықдиодты дисплейi жанады. Дисплейдiң бетiнде мына **OO** белгi көрiнiп, жыпылықтай бастайды.

- Құрылғының жұмыс уақытысы мен температурасын орнатыңыз.
- Мына «+» және «-» белгісі бар батырмаларды қолдана отырып, оларды кезектілік ретімен әрбір рет басып (1 сағаттан бастап 48 сағатқа дейін, 1 сағаттық ауыспалы қадамымен) кептірудің қажетті уақытын орнатыңыз. Егер «+» және «-» белгілері бар батырмаларды қайталап әрбір рет ұзағырақ басып, ұстап тұрсаңыз, уақыттық мәндерін автоматты түрде жылдам ұлғайтып немесе кемітіп, өзгертуге болады.
- Ауа ағынының температурасын орнату үшін  батырмасына басыңыз. Құрылғыдағы дисплейдің бетінде кептірудің алдын ала әдепкі қалпы бойынша орнатылған температураның бастапқы мәні 130°F жанады. Кептірудің температуралық °C мәнін өзгерту үшін  батырмасына басыңыз да, оны 3 секунд бойы ұстап тұрыңыз. Мына «+» және «-» белгісі бар батырмаларды қолдана отырып, оларды кезектілік ретімен әрбір рет басып (40°C градустан бастап 70°C градусқа дейін, 5°C градус ауыспалы қадаммен) тағамдық өнімдерді кептіру үшін қажетті температураны орнатыңыз. Егер «+» және «-» белгілері бар батырмаларын қайталап әрбір рет ұзағырақ басып, ұстап тұрсаңыз, температуралық мәндерін автоматты түрде жылдам ұлғайтып немесе кемітіп, өзгертуге болады.
- ON/OFF батырмасын басыңыз, электрлік кептіргіш құрылғы іске қосылады. Дисплейдің бетінде құрылғының жұмыс индекциясы  жанады, сонымен қатар температуралық мәні мен құрылғының жұмыс үдерісінің аяқталуына дейінгі қалған уақыттық мәні кезек кезегімен көрсетіліп тұрады.
- Электрлік кептіргіш құрылғы жұмыс істеп тұрған кезде құрылғыдағы кептірудің уақыттық параметрлерін өзгертуге болады. Уақыттық параметрлерін өзгерту үшін  батырмасын басу қажет, содан кейін дисплейдің бетінде алдын ала әдепкі қалпы бойынша орнатылған уақыттың бастапқы мәнін көрсететін индикациясы жыпылықтай бастайды. Мына «+» және «-» белгісі бар батырмаларды қолдана отырып, оларды кезектілік ретімен әрбір рет басып, кептірудің қажетті уақытын орнатыңыз.

*Назар аударыңыздар! Құрылғының жиынтық жұмыс уақытысы, яғни оның жұмыс уақытының ұзақтығы, тұтастай алғанда –48 сағат құрайды (кептіру үдерісін бұл уақыттан аса созбауыңызды өтінеміз.*

- Электрлік кептіргіш құрылғы жұмыс істеп тұрған кезде құрылғыдағы кептірудің температуралық параметрлерін өзгертуге болады. Ол үшін  батырмасын екі рет басу қажет, содан кейін дисплейдің бетінде ауа ағынының алдын ала әдепкі қалпы бойынша орнатылған температураның бастапқы мәнін көрсететін индикациясы жыпылықтай бастайды. Мына «+» және «-» белгісі бар батырмаларды қолдана отырып, оларды кезектілік ретімен әрбір рет басып, кептірудің қажетті температурасын орнатыңыз.
- Кептіру үдерісі үшін белгіленген уақыт аяқталғаннан кейін құрылғының ішіндегі желдеткіші желдетуді тоқтатады да, құрылғыдағы қыздырғыш элементінің қыздыру жұмысы аяқталады, дисплейдің бетінде **OO** индикация пайда болады.
- Егер де кептіру үдерісін белгіленген уақыттан ертерек үзіп, тоқтатуға қажет болса ON/OFF батырмасын басыңыз, сол сәтте дисплейдің бетінде **PA** белгі жанып, жыпылықтай бастайды. Электрлік кептіргіш құрылғыны қайтадан іске қосу үшін ON/OFF батырмасын тағыда бір рет басу керек, содан кейін құрылғы іске қосылып, кептіру үдерісін әрі қарай өз бетімен жалғастыра береді.
- Құрылғыны сөндіру үшін ON/OFF батырмасын басыңыз да, оны 3 секунд бойы ұстап тұрыңыз. Құрылғының жұмысы аяқталады да, дисплейдің бетінде **OO** индикация көрініп, жыпылықтай бастайды.
- Тағамдық өнімдерді 1 кестеде ұсынылған кеңестерге сәйкес кептіріңіз.
- Құрылғы мен тағамдық өнімдер суығанша күте тұрыңыз. Содан кейін тағамдық өнімдерді себеттен шығарыңыз да, содан кейін оларды ораңыз.
- Егер Сіз өнімдерді күн аралығында кептіруге үлгермесеңіз, кептіру үдерісін келесі күні жалғастыруға болады. Бұл жағдайда өнімдерді себеттерден шығарыпалыңыз, оларды сақтау үшін тоңызытқыш құрылғының мұздататын камерасына салып қойыңыз немесе тағамдық өнімдерді табиғи жолмен ауада кептіру үшін өнімдерді себеттерге салып, себеттерді таза, құрғақ жерде не қабатта орналастырып қойыңыз.

1.\* Кесте

**Тағамдық өнімдерді даярлау және өндеп кептіру бойынша кеңестер**

Тағамдық өнімдер	Өнімді даярлау тәсілдері	Кептіру ұзақтығы, сағат
Өрік	Екі бөлікке бөліп, дөңгегін шығарыңыз, содан кейін жұқалап кесіңіз.	13-28
Ананас (жаңадан піскен)	Қабығынан тазартыңыз, дөңгелек пішіндес етіп кесіңіз немесе майда бөліктерге тілімдеп кесіңіз немесе шаршы тәріздес етіп кесіңіз.	6-36
Банан	Қабығын алыңыз, қалыңдығы 3-5 мм дөңгелек етіп кесіңіз.	8-38
Шие	Толықтай кептіріңіз, сүйегін алу қажет емес. Шиені екі бөлікке бөліп, оның сүйегін шығарсаңыз, онда бұл кептіру үдерісінің ұзақтағын елеулі түрде қысқартады.	6-36
Алмұрт	Қабығын тазартыңыз, ортаңғы бөлігін (өзекшесін) кесіп алыңыз, алмұртты бірнеше бөліктерге, қалыңдығы 5-8мм-ден етіп, тілімдеп кесіңіз.	8-30
Мүкжидек	Толықтай кептіріңіз.	6-26
Шабдалы	Тілімдеп кесіңіз немесе шабдалыны бірнеше бөліктерге, қалыңдығы 6 – 10 мм-ден етіп бөліп кесіңіз, дөңгегін шығарыңыз.	6-26
Алма	Қабығын тазартыңыз, ортаңғы бөлігін (өзекшесін) кесіп алыңыз, қалыңдығы 0,6см дөңгелек етіп кесіңіз.	4-15
Кәді	Қалыңдығы 8-10мм дөңгелек етіп кесіңіз.	6-12
Сәбіз	Сәбіз жұмсарғанша пісіріңіз, содан кейін оны дөңгелек пішіндес етіп кесіңіз немесе үккіш арқылы үгітіңіз.	8-14
Болгар бұрышы	Болгар бұрышты екі бөлікке бөліп, оның ортаңғы бөлігін (өзекшесін) кесіп алыңыз, болгар бұрышты ұзыннан тілімдеп немесе дөңгелек етіп кесіңіз.	4-14
Саңырауқұлақ	Жіңішке етіп тураңыз, ұсақ саңырауқұлақтарды толықтай күйінде кептіруге болады.	6-14

\* Бұл кестедегі көкөністер мен жемістерді алдын ала даярлау тәсілдері мен көрсетілген уақыт таныстыру сипаттамасына ие. Өнімдерді даярлау және кептіру барысында өзіңіздің қалауыңыз бойынша әрекеттерді орындай аласыз.

**Кеңестер.**

- Құрылғыда бір мезетте дәмдік сапасы түрлі тағамдық өнімдерді кептірмеңіз (бірге жүктемеңіз), мысалы: сарымсақ пен жемістер, хош иісті шөптер мен цитрус тұқымдас өнімдер, жидек пен саңырауқұлақ, себебі кептірілетін тағамдық өнімдер белсенді түрде иіс бөледі де, қоршаған иістерді сіңіреді. Сол себепті құралды иісі ерекше бөлмежайда пайдалануға болмайды.
- Кептіру барысында тағамдық өнімдерді әрбір сағат сайын тексеруге кеңес беріледі. Кептіру жылдамдығы тағамдық өнімдердің өлшеміне, ылғалдығына және алдын ала даярлығына байланысты, сондай ақ себеттердегі тағамдық өнімдерінің жүктеу тығыздығын ескеру қажет, сонымен қатар тағамдық өнімдермен толтырылған себеттердің санын да ескерген жөн.
- Бірдей тағамдық өнімдерді кептіру уақытысы құралды пайдалану шарттарына сәйкес өзгеруі мүмкін (бөлмежайдағы температура мен ылғалдыққа сай). Кептіргіш құрылғыны



шаң баспаған, ауа жақсы алмасатын жылы бөлмеде қолданыңыз. Бөлмедегі ауаның біркелкі алмасуы кептіру үдерісі барысында өте маңызды.

- Жемістерге хош иіс сыйлау және дәмін жақсарту үшін даярланатын өнімге сәйкес табиғи шырынды стақанның  $\frac{1}{4}$  бөлігіне құйыңыз. Мысалы, алма үшін алма шырының қолданыңыз. Шырынды екі стақан сумен араластырыңыз және кесілген жемістерді дайындалған сұйықтыққа 2 минутқа салып қойыңыз.
- Кептіру барысында жемістердің қарайып кетпеуі үшін оларды лимон шырынымен бұркуге кеңес беріледі.
- Жасыл бұршақ, гүлді қырыққабат, брокколи, қояншөп секілді көкөністерді алдын ала булауға (3-5 минут аралығында ыстық бумен, қайнатылған сумен немесе маймен өңдеу) кеңес беріледі. Егер тағамдық өнімдерге қышқыл дәмді сыйлауды қаласаңыз, өнімді 2 минутқа лимон шырынына салып қойыңыз.
- Кептірілген өнімдерді құрғақ, салқын, қараңғы жерде сақтаңыз. Сақтаудың оңтайлы температурасы  $15^{\circ}$  және одан төмен көрсеткішті құрайды.
- Кептірілген өнімдерді мұздату жағдайында максималды сақтау мерзімі – 1 жыл.
- Кептірілген өнімдерді металл ыдыстарда сақтамаңыз.
- Сақтауға арналған пакеттер мен контейнерлерді герметикалық күйінде ауа кірмейтіндей етіп, жабу қажет.

## 6. ТАЗАРТУ ЖӘНЕ КҮТІМ ЖӨНІНДЕГІ НҮСҚАУЛАРЫ

- Электрлік кептіргіш құрылғыны сөндіріп, құрылғының электр желілік баусымның штепсельдік айыртетігін жалғасып тұрған электрлік желісінен ажыратып алыңыз. Электрлік кептіргіш құрылғы толығымен суығанша күте тұрыңыз.
- Бейтарап жуу құралын пайдалана отырып, жылы суда құрылғының қақпағын және тағамдық өнімдерге арналған алынбалы себеттерді жуыңыз. Себеттердің беткі бөліктерінен қатып қалған өнімдердің қалдықтарын және төгіліп, қатып қалған шырын дақтарын жою үшін себеттерді алдын ала сабынды, жылы суға салуға кеңес беріледі.
- Электрлік кептіргіш құрылғының сыртқы корпусын суға батырып салмаңыз, құрылғының сыртқы корпусын тазарту үшін, оны сәл дымқыл матамен сүртіп шығыңыз.
- Құрылғының төменгі негізін ұқыптылықпен сәл дымқыл матамен сүртіп шығыңыз. Құрылғының негізінде қалған тағамдық өнімдердің қалдықтарын және қатып қалған шырын дақтарын жылы, сабынды суға батырылған матамен тазартып алуға болады.
- Құрылғыны және оның алынбалы бөлшектері мен құрамдас бөліктерін жуып, тазартып болғаннан кейін, құрылғыны және оның алынбалы бөлшектері мен құрамдас бөліктерін шайып, құрғақ шүберекпен әбден құрғата сүртіңіз, содан кейін оның барлығын толығымен кептіру қажет.
- Құрылғыны және оның алынбалы бөлшектері мен құрамдас бөліктерін жуып, тазартқан кезде немесе жуу барысында агрессивті және абразивті заттары бар жуғыш немесе тазартқыш құрылғыларды, сондай-ақ органикалық ерітінділерді пайдалануға тыйым салынады.
- **Құрылғының алынбалы бөліктерін ыдыс жуғыш машинада жууға тыйым салынады.**
- Құрылғыны құрғақ, жақсы желдетілетін бөлмеде, балалардың қолы жетпейтін жерде сақтаңыз.

## 7. ҚҰРЫЛҒЫНЫ САҚТАУ ЖӨНІНДЕГІ ЕРЕЖЕЛЕРІ

Электрлік кептіргіш құрылғыны ұзақ уақытқа сақтау алдында, оны толығымен тазартып, жуып, сүртіп, кептіріп алыңыз.

Құрылғының электр желілік баусымын жинап ораңыз.

Электрлі құралдар қоршаған ауа температурасы плюс  $40^{\circ}\text{C}$  градустан аспайтын және салыстырмалы ылғалдығы 70% пайыздан жоғары емес, қышқылды және электрлі құралдар материалдарына теріс әсер ететін өзге де будың, шаңның болмауы жағдайында жабық, құрғақ әрі таза бөлмежайда сақталуы тиіс.

Электрлік кептіргіш құрылғыны балалардың қолы жетпейтін жерде сақтаңыз.

## 8. ҚҰРЫЛҒЫНЫ ТАСЫМАЛДАУ ЖӨНІНДЕГІ ЕРЕЖЕЛЕРІ

Электрлік құрылғылардың тасымалдауы нақты бір көлік түрінде әрекет ететін жүкті тасымалдау және механикаландырылған жүк тиеу-түсіру жұмыстарын қамтамасыз ететін, жүкті көлігімен тасымалдау қағидаларына сәйкес көліктің барлық жабық түрлерінде кез келген көлік құрылғыларымен жүзеге асырылады. Құралдарды тасымалдау барысында бүлінуден сақтау әрекеті қамтамасыз етілуі тиіс, бұл электрлік кептіргіш құрылғыны тасымалдау үшін оның түпнұсқалық зауыттық орамасы мен қаптама қорабын пайдаланыңыз.

Электрлік құрылғыларды тасымалдау барысында оларды тікелей механикалық бүлінулерден, қызудан, оған тіке күн сәулесінің, атмосфералық жауын-шашындардың түсуінен, ылғал мен агрессивті жемірлі орталар әсер етуінен қорғау шарттары қамтамасыз етілуі керек, сондай-ақ, құрылғылардың бұзылу қаупін туғызатын себептерін болдырмау үшін жоғарыда аталған әсерлердің кездейсоқ тигізу мүмкіндігін болдырмауы керек.

**!** Осы құрылғыны пайдалану барысында жарақаттанып қалу мүмкіндігін болдырмау мақсатында, сондай-ақ бұл құрылғының бұзылу қаупін туғызатын себептерін болдырмау үшін, сонымен қатар өрт қаупі бар жағдайларды болдырмау үшін осы нұсқалықта берілген барлық қауіпсіздік жөніндегі талаптары мен ережелерін және тұрмыстық электрлі құрылғылармен пайдалану кезіндегі қауіпсіздік бойынша барлық қолданыстағы жалпы нұсқауларын және техникалық пайдалану қағидаларын, сонымен бірге бұл құрылғымен жұмыс атқару барысындағы қауіпсіздік жөніндегі негізгі сақтық шараларын қатаң сақтау қажет.

## 9. БҰЛ ЭЛЕКТРЛІК КЕПТІРГІШ ҚҰРЫЛҒЫНЫ ТАУАР РЕТІНДЕ ӨТКІЗУ ЖӨНІНДЕГІ ЕРЕЖЕЛЕРІ

Бұл құрылғыны тауар ретінде өткізу жөніндегі ережелері белгіленген емес.

## 10. ОСЫ ЭЛЕКТРЛІК КЕПТІРГІШ ҚҰРЫЛҒЫМЕН ЖҰМЫС АТҚАРУ БАРЫСЫНДАҒЫ ҚАУІПСІЗДІК ЖӨНІНДЕГІ САҚТЫҚ ШАРАЛАРЫ

- Электрлік кептіргіш құрылғыны иісі ерекше, бояулардың, еріткіштердің және т.б. әр түрлі химиялық өнімдерінен шығатын жағымсыз өткір иістері бар бөлмежайда пайдалануға тыйым салынады, сондай-ақ, бұл электрлік кептіргіш құрылғыны ауада газдар мен булардың жарылғыш концентрациясы бар бөлмелерде, яғни жарылу қаупі бар, ауада газ бен бу шоғырланған бөлмежайда қолдануға тыйым салынады.
- Бұл электрлік кептіргіш құрылғы тек қана тағамдық өнімдерді кептіру үшін арнайы арналған.
- Алынбалы себеттерді соғылудан және механикалық бүлінулерден сақтаңыз және алынбалы себеттердің құлауына, сондай-ақ, олардың механикалық бүлінуіне жол бермеңіз, себебі олар тез сынатын материалдан жасалған және алынбалы себеттердің қандай да заттарға соғылуы немесе биіктен құлауы оның механикалық бүлінуіне әкеп соғуы мүмкін.
- Тағамдық өнімдерді кептіру үшін оларды құрылғының түбіндегі негізінде ауа желдеткіші бар жерге тікелей салмаңыз.
- Электрлік кептіргіш құрылғыны тек тегіс, берік, таза, құрғақ жылуға төзімді қабатта орналастырыңыз, сондай-ақ, электрлік кептіргіш құрылғыны қыздыру не жылу шығаратын көздерінен және өзге де электрлі құралдардан, сонымен қатар, тез тұтанатын және жанғыш заттардан алыс қашықтықта орналастырыңыз.
- Іске қосылып, жұмыс істеп тұрған құрылғыны жұмсақ қабатта орналастырмаңыз (кілем, сүлгі, майлық) секілді қабатқа қоймаңыз. Жұмыс барысында құрылғының астыңғы жағында ауаның еркін өтіп, таралуы үшін құрылғының асты жағынан көзге көрінетін саңылаудың болуы қажет.

және оның жан-жағынан да бос орын қалдыратындай етіп орналастырыңыз, себебі ауа айналымын толық қамтамасыз ету керек.

- Іске қосылып, жұмыс істеп тұрған құрылғыны сүлгімен, матамен, матадан жасалған қандай да төсемдермен немесе өзге де заттармен жаппаңыз.
- Толықтай кеппеген тағамдық өнімдерді құрылғының ішінде ұзақ уақытқа қалдырмаңыз, әйтпесе олар ашып, көгеріп кетуі мүмкін.
- Электрлік кептіргіш құрылғыны 48 сағаттан астам уақыттан пайдалануға болмайды. 48 сағат уақытқа тең үздіксіз жұмыстан кейін құрылғыны ON/OFF батырмасына басу арқылы сөндіру қажет, содан соң электрлік кептіргіш құрылғының электр желілік баусымның штепсельдік айыртетігін жалғасып тұрған электрлік желісінен ажыратып алыңыз, содан кейін құрылғы суығанша, кем дегенде 2 сағат күте тұрыңыз.

### **Назар аударыңыздар!**

- Кез келген түрдегі ақау орын алса, авторландырылған (өкілетті) қызмет көрсету орталығына хабарласыңыз.

## **11. ТҰРМЫСТЫҚ ЭЛЕКТРЛІК ҚҰРЫЛҒЫЛАРМЕН ПАЙДАЛАНУ БАРЫСЫНДАҒЫ ҚАУІПСІЗДІК ЖӨНІНДЕГІ ЖАЛПЫ НҰСҚАУЛАР**

- Бұл электрлік кептіргіш құрылғы электр энергетикасы саласындағы заңнамада белгіленген талаптарға сәйкес пайдаланылуы тиіс, яғни құрылғының пайдалануы «Тұтынушылардың электрлі қондырғыларын техникалық пайдалану қағидалары» бойынша тұтынушылардың электр қондырғыларын техникалық пайдалану тәртібін айқындайтын ережелерінің талаптарына сәйкес жүзеге асырылуы тиіс.
- Бұл тұрмыстық электрлік кептіргіш құрылғы тек қана үйде, тұрмыстық мақсатта осы пайдалану жөніндегі нұсқаулықтың талаптарына сәйкес пайдаланылуы тиіс
- Бұл құрылғыны пайдалануды бастамас бұрын, осы пайдалану жөніндегі нұсқаулықты толығымен міндетті түрде мұқият оқып шығыңыз.
- Әр жолы электрлік кептіргіш құрылғыны іске қоспас бұрын, оны қарап шығыңыз. Бұл электрлік кептіргіш құрылғының және оның электр желілік баусымның қандай да бір ақаулығы анықталған жағдайда, құрылғыны электр желіге, ашалы розеткаға қосуға мүлдем болмайды.
- Электрлік кептіргіш құрылғыны және оның электрлі желілік баусымын қыздыру не жылу шығаратын көздерінен және өзге де электрлі құралдардан алыс қашықтықта орналастырыңыз. Электрлік кептіргіш құрылғы және оның электрлі желілік баусымы ыстық ауаның тікелей күн көзіне, жоғары температураның әсеріне, тікелей күннің жарық сәулесінің және де жауын-шашындардың түсуіне және ылғалға ұшырамайтындай етіп, яғни құрылғылардың бұзылу қаупін туғызатын себептерін болдырмайтындай етіп, сақталуы керек.
- Іске қосылып, жұмыс істеп тұрған құрылғыны қадағалаусыз қалдырмаңыз! Егер Сіз құрылғыны пайдаланбасаңыз, онда оны әркез сөндіріп, оның электр желілік баусымның штепсельдік айыртетігін жалғасып тұрған электрлік желісінен ажыратып алыңыз.
- Құрылғыны оның түпнұсқалық зауыттық қаптама қорабында, балалардың қолы жетпейтін жерде сақтаңыз.
- **Назар аударыңыздар! Электрлік кептіргіш құрылғыны ванна, ыдыс-аяқ жуатын шұңғылша немесе сумен толтырылған басқа ыдыстардың қасында пайдалануға болмайды.**
- Электрлік кептіргіш құрылғыны ешбір жағдайда суға немесе басқа сұйықтықтарға батырып салуға мүлдем болмайды. Іске қосылып, жұмыс істеп тұрған құрылғыны ылғал қолмен ұстауға болмайды. Электрлік кептіргіш құрылғы дымқылданса, оның электр желілік баусымның айыртетігін бірден электрлік қоректену желіден ажыратыңыз.
- Электрлік кептіргіш құрылғы суға түсіп кеткен жағдайда, оның электр желілік баусымның айыртетігін бірден электрлік қоректену желіден ажыратыңыз. Сонымен, бұл кезде қолды суға

малуға мүлдем болмайды. Құрылғыны екінші мәрте пайдаланудың алдында оны білікті маман тексеріп шығуы керек.

- Электрлік кептіргіш құрылғыны тек қана ауыспалы тоқ көзіне ғана қосыңыз (~). Электрлік кептіргіш құрылғының электр желілік баусымның айыртетігін электр желіге жалғастырып қоспас бұрын, құрылғының техникалық сипаттамаларында көрсетілген кернеудің параметрлері Сіздің үйіңіздегі электрлік желісінде қолданылатын кернеуіне, яғни электрлік желінің параметрлеріне сәйкес келетініне көз жеткізіңіз.
- **Кез келген ақау бола тұра құрылғыны іске қосу Сізді кепілдікті қызмет көрсету құқығынан айырады.**
- Құрылғыны электр желіге жалғастырып, қоспас бұрын, яғни оның қуат өткізетін электрлі желілік баусымның штепсельдік айыртетігін электрлік қоректену желісіне жалғастырып, қоспас бұрын, әрдайым құрылғының өшірілу күйінде тұрғандығына, яғни құрылғыдағы қуатты ажыратып қосатын іске қосу/сөндіру ауыстырғыш-қосқыш тетігі сөндірулі қалпында тұрғандығына көз жеткізіңіз.
- Электрлік кептіргіш құрылғыны бөлмежайдан тысқары жерде пайдаланбаңыз. Құрылғыны сүйір бұрыштарға соғылуынан сақтаңыз. Құрылғымен пайдаланып болғаннан кейін, құрылғыны және оның құрамдас бөліктерін немесе оның қандай да бөлшектерін тазартпас бұрын, және де құрылғының құрамдас бөліктері мен бөлшектерін орнатпас бұрын, немесе оларды бөлшектеу қажет болған жағдайда, сонымен қатар, бұл құрылғыны және оның құрамдас бөліктерін немесе оның қандай да бөлшектерін ауыстырар алдында, сондай-ақ, электрлік кептіргіш құрылғы сынып, істен шыққан жағдайда, оны әрдайым электр желіден ажырату қажет.
- Электрлік кептіргіш құрылғыны оның электрлік қоректену желілік баусымнан ұстап тасымалдауға болмайды. Сондай-ақ, құрылғыны оның электрлік қоректену желілік баусымнан ұста, тартып электрлік қоректену желісінен ажыратуға тыйым салынады. Құрылғының қуат өткізетін электрлі желілік баусымын электрлік қоректену желіден ажыратқан кезде, тек қана оның электр желілік баусымның штепсельді айыртетігінен ұстаңыз.
- Құрылғының жеткізілім жиынтықтылығына кірмейтін қосымша аксессуарларға жататын бөлшектері мен керек-жарақтарын пайдалану Сізді кепілдікті қызмет көрсету құқығынан айырады.
- Құрылғымен пайдаланып болған соң, оның электрлі қоректендіргіш баусымын құрылғыны айналдыра орауға болмайды, себебі, уақыт өте келе бұл баусымның үзілуіне әкеп соғуы мүмкін. Қашанда құрылғыны сақтау үшін оның электр желілік баусымын жақсылап тарқатыңыз.
- Құрылғының электр желілік баусымын тек қана білікті мамандар – қызмет көрсету орталығының қызметкерлері ғана ауыстыра алады. Жөндеу жұмыстарын біліктілігі жоқ немесе біліктілігі төмен деңгейдегі не санаты жоқ тұлға тарапынан жасалған болса, бұл қолданушыны қауіп-қатерге ұшыратуы мүмкін.
- Кепілдік қызмет көрсету әрекетін сақтау мақсатында және техникалық мәселелерінің алдын алу үшін бұл құрылғыны өз бетіңізбен бөлшектеуге және жөндеуге тырыспаңыз. Жөндеу жұмыстарын тек қызмет көрсету орталығының білікті мамандары ғана жүзеге асыруы керек.
- Құрылғыны жөндеу үшін тек қана түпнұсқалы қосалқы бөлшектерді пайдалануға қажет.

## 12. ҚҰРЫЛҒЫНЫҢ ЖИЫНТЫҚТЫЛЫҒЫ

1. Құрылғы жиынтығымен бірге -1 дана.
2. Пайдалану жөніндегі нұсқаулық
3. Кепілдік талоны
4. Құрылғының орамасы (полиэтилен пакеті + қорабы).

### 13. ЖАРАМСЫЗ ДЕП ТАБЫЛҒАН ТҰРМЫСТЫҚ ЭЛЕКТРЛІК ҚҰРЫЛҒЫЛАР МЕН ТЕХНИКАЛЫҚ БҰЙЫМДАРДЫ КӘДЕГЕ ЖАРАТУ ЖӨНІНДЕГІ ТАЛАПТАР

Жарамсыз деп табылған тұрмыстық электрлік құрылғылар мен техникалық бұйымдарды кәдеге жарату барысында пайда болатын қатты тұрмыстық қалдықтар белгіленген тәртіппен және салалық нормативті құжаттары бойынша көзделген қолданыстағы ережелер мен нормаларға сәйкес, соның ішінде «Өндіріс пен тұтыну қалдықтарын орналастыру мен залалсыздандыру бойынша гигиеналық талаптар» Санитарлық-эпидемиологиялық ережелер мен нормаларға 2.1.7.1322-03 сәйкес кәдеге жарату үшін міндетті түрде жиналуы тиіс.



**Назар аударыңыздар!** Пайдалану мерзімі аяқталғаннан кейін электр құрылғыны әдеттегі тұрмыстық қалдықтармен бірге лақтырмай, оны одан әрі кәдеге жарату мақсатында, қалдықтарды қабылдаумен, қайта өңдеумен және кәдеге жаратумен айналысатын ресми пунктке өткізіңіз. Сөйтіп, Сіз қоршаған ортаны сақтауға көмектесесіз.

### 14. ҚҰРЫЛҒЫНЫҢ ТЕХНИКАЛЫҚ СИПАТТАМАЛАРЫ

**PFD 2605D** - POLARIS сауда таңбасымен шығарылатын көкөністер мен жемістерді кептіруге арналған тұрмыстық электрлік кептіргіш құрылғы.

Кернеуі: 220-240В.

Жиілігі: ~50-60 Гц.

Қуаттылығы: 350Вт.

Кептірудің температурасы: 40°C градустан бастап 70°C градусқа дейін.

Қорғаныс жіктелімі: II

**Ескертпе:** Өзгерістер мен жетілдіруді енгізудің ұдайы үрдісінің орын алуынан, нұсқаулық пен бұйымның арасында қандай да бір айырмашылық байқалуы мүмкін. Өндіруші, тұтынушының бұған назар аударатынына үлкен үміт артады. Нұсқаулықтың соңғы нұсқасын [www.polar.ru](http://www.polar.ru) сайтынан таба аласыз.

### 15. АҚАУЛАРДЫ ІЗДЕСТІРУ ЖӘНЕ ОЛАРДЫ ЖОЮ ТӘСІЛДЕРІ

Ақауларға қатысты мәселелер	Ақаулардың пайда болуы мүмкін себебі	Ақауларды жою тәсілдері
Электрлі кептіргіш құрылғының электр желілік баусымның айыртетігін электр желіге жалғастырып қосқан кезде құрылғы іске қосылмайды.	Ашалы розетка ақаулы шығар, тексеріңіз. Электрлі кептіргіш құрылғының электр желілік баусымы зақымдалған немесе бүлінген шығар, тексеріңіз.	Электр ашалы розеткаға басқа құрылғыны жалғастырып, оның кернеуін тексеріңіз. Авторландырылған (өкілетті) қызмет көрсету орталығына хабарласыңыз, бұл ақауды жөндеу шеберханасының маманы ғана жоя алады.

**Назар аударыңыз!** Егер де, туындаған мәселені Сіз жоғарыда сипатталған қадамдарын қолдана отырып, өз бетіңізбен шеше алмасаңыз, тұтынушыларды қолдауға арналған авторизацияланған (уәкілетті) сервистік қызмет көрсету орталығына Polaris хабарласыңыз.

### 16. СЕРТИФИКАТТАУ ЖӨНІНДЕГІ АҚПАРАТ

Бұйым КО ТР 004/2011 "Төмен вольтты құралдардың қауіпсіздігі туралы", КО ТР 020/2011 "Техникалық құралдардың электромагниттік үйлесімдігі", ЕАЭО ТР 037/2016 "Электротехника және радиоэлектроника бұйымдарында қауіпті заттардың қолданудағы шектеулер туралы" талаптардың сәйкестігін растау процедурасынан өткен және Кедендік Одақтың мүше мемлекеттері нарығында бұйымдарды ұстаудың бірыңғай белгісімен таңбаланады.

Сәйкестік сертификатының/декларациясының нөмірі және оның қолданылу мерзімі туралы ақпаратты Сіз POLARIS бұйымын сатып алған жерде немесе өндірушінің Уәкілетті өкілінен ала аласыз.



**Бұйымның есептік жарамдылық мерзімі:** 3 жыл.  
**Кепілдік мерзімі:** 1 жыл сатып алған күннен бастап санағанда.  
**Құрылғының өнділіп шығарылған күні мен жылы жөніндегі ақпарат құрылғының сыртында көрсетілген.**

**Өндіруші:**

POLARIS CORPORATION LIMITED - ПОЛАРИС КОРПОРЕЙШН ЛИМИТЕД  
1801 Блогі, 18/F, Джубили Сентр, 46 Глостер Роуд, Ванчай, Гонконг  
Unit 1801, 18/F, Jubilee Centre, 46 Gloucester Road, Wanchai, Hong Kong

**Импорттаушы:**

"Континент" ЖШҚ, 115419, Мәскеу қ-сы, Орджоникидзе к-сі, 11-үй, 3-құрылым, 4-қабат, 1 ғимарат. 13-бөлме

**Өндірушінің РФ-ғы және Кеден Одағы мүше мемлекеттеріндегі Уәкілетті өкілі:**

"Поларис Инт" ЖШҚ, 105005, Ресей, Мәскеу қаласы, 2-ші Бауманская көшесі., 7-үй, 5-ші тұрғын үй құрылысы, 26-ші бөлме.

Бірыңғай анықтамалық қызметінің телефон нөмірі: 8-800-700-11-78

Қытайда жасалған.

## 17. КЕПІЛДІК МІНДЕТТЕМЕЛЕР

**Бұйым:** Көкөністер мен жемістерді кептіруге арналған электрлік кептіргіш құрылғы

**Үлгісі:** PFD 2605D

Бұл кепілдік бұйымды сатып алу фактісін растайтын күннен бастап 12 ай бойына әрекетте болады және «Тұтынушылардың құқықтарын қорғау туралы» РФ Заңына сәйкес бұйымның кепілдік қызмет көрсетуді білдіреді.

1. Өндірушінің кепілдік міндеттемесі «POLARIS» сауда таңбасымен шығарылатын және уәкілетті сатушылардан сатып алған барлық үлгілерге, кепілдік қызмет көрсетілетін елдердің барлығында жарамды (сатып алған жеріне қарамастан) таралады.
2. Бұйым пайдалану бойынша нұсқаулыққа, қауіпсіздік бойынша ережелер мен талаптарды қатаң сақтай отырып, пайдаланылуы тиіс.
3. Бұл кепілдік тауарды тұтынушыға беруден кейін, келесі жәйттердің нәтижесінде туындаған кемшіліктерге таралмайды, егер де:
  - Химиялық, механикалық немесе өзге де әсер етулер, бөгде заттардың, сұйықтықтың, өнімдердің және құрт-құмырсқа немесе шыбын-шіркей секілді жәндіктердің бұйымның ішіне түсіп кетуі және олардың өмірлік белсенділігінің өнімдері бұйымның ішінде болса, яғни микроорганизмдердің, жәндіктердің тіршілік әрекеті салдарынан нәтижесінде туындаған ақау үшін таралмайды;
  - Бұйымды тікелей мақсаты бойынша емес пайдаланғанда, оны дұрыс пайдаланбағанда, сондай-ақ, бұйымды осы пайдалану жөніндегі Нұсқаулықта берілген техника қауіпсіздігі ережелері мен талаптарын бұза отырып, орнатқанда және пайдаланғанда;
  - Бұйымды қолдануға арналмаған мақсаттарда пайдаланған жағдайда;
  - Құрылғыны қалыпты пайдалану салдарынан пайда болған сыртқы өзгерістер байқалса, сондай-ақ, құрылғының функционалдық қасиетіне әсер тигізбейтін, қалыпты түрде тозған жағдайда: құралдың ішкі және сыртқы қабатының механикалық бүлінуі (металдың ішіне майысу, сызаттың түсуі, сыртқы түс түрінің өзгеруі не тіпті жоғалуы немесе қажалып бүлінуі), металл түсінің қалыпты өзгеруі, сондай-ақ, құрылғының метал бетінде құбылмалы немесе қара дақтардың пайда болуы, сонымен қатар, құрылғының жабыны бүлінген жерлеінде тоттанудың салдарынан металлдың бұзылуы, яғни металдың бетінде тотқа қарсы жабыны жоқ және жабыны бар жерлерінде коррозияның орын алуы салдарынан зақымдалған болса;

- Жарамдылық мерзімі шектеулі әрлеу бөлшектері және шам, батареялар, қоқыс жинауға арналған сыйымдылықтар, белдіктер, қылшақтар, қорғаныс экрандары тозған жағдайда, сондай-ақ басқа да бұйымдарды, олардың пайдалану мерзімі шектеулі болған жағдайда;
  - Авторизацияланған (уәкілетті) сервистік қызмет көрсету орталықтар болып табылмайтын\*, тұлғалар немесе фирмалар өндірген бұйымдардың жөндеуін жүргізген жағдайда;
  - Тасымалдау кезінде бұйымға қандай да зақым келтірілген болса, оны дұрыс емес пайдалану салдарынан туындаған ақау үшін, сондай-ақ бұйымның құрылымында қарастырылмаған модификациялау (яғни құрылғының түрін өзгерту, түрлендіру) әрекетіне байланысты, немесе өздігінен жөндеу жұмысын жүргізудің нәтижесінде туындаған ақау үшін таралмайды;
4. Өндіруші төмендегі жағдайларда кепілді міндеттемелерді көтермейді, егер бұйымның бетінде техникалық төлқұжатты сәйкестендіру тақтайшасы жоқ болса, немесе оның техникалық төлқұжатты сәйкестендіру тақтайшасында берілген техникалық деректері жойылған, жойылып кетірген немесе түзетілген болса өндірушінің осы салдардың нәтижесінде туындаған залал үшін жауапты емес.
  5. Бұл кепілдік тек қана жеке тұрмыстық қажеттілік үшін пайдаланылатын бұйымдарға ғана жарамды, және коммерциялық, өнеркәсіптік немесе кәсіби мақсатта қолданылатын бұйымдарға таралмайды.

**Назар аударыңыз!!** Өндіруші тұтынушының (сатып алушының) немесе үшінші тұлғалардың қасақана немесе ұқыпсыз әрекеттерінің және бұйымды орнату/пайдалану шарттары мен ережелерін сақтамау салдарынан адамдарға, үй жануарларға, қоршаған ортаға немесе мүлікке POLARIS бұйымның зақымдалуынан тікелей немесе жанама себеп болатын кез келген ықтимал зиян келтірілгені үшін жауапкершілік көтермейді.

POLARIS бұйымдарына техникалық қызмет көрсету, сапасын тексеру, кепілдік және кепілдіктен кейінгі жөндеу жұмыстарына қатысты барлық мәселелері бойынша Авторизацияланған (уәкілетті) POLARIS сервистік қызмет көрсету орталығына немесе Өзіңіздің жергілікті POLARIS ресми сатушыңызға - Уәкілетті POLARIS дилеріне хабарласыңыз.

POLARIS бұйымдарына кепілдік жөндеу жұмыстарын тек Авторизацияланған (уәкілетті) POLARIS сервистік қызмет көрсету орталықтары жүзеге асырады.

\* Авторизацияланған (уәкілетті) сервистік қызмет көрсету орталықтардың мекен-жайлары Компания сайтында көре аласыз: [www.polar.ru](http://www.polar.ru)

Бұйымға кепілдік жөндеу жұмыстарын жүргізу немесе заңмен қарастырылған басқа да талаптарды орындау кезінде бұйымды сатып алу күнін растау үшін сатып алу құжаттарыңызды сақтауыңызға өтіне сұраймыз.

Мұндай құжаттары толтырылған POLARIS кепілдік талоны, кассалық чек немесе Сатушының түбіртегі, бұйымды сатып алу күні мен орнын растайтын басқа да құжаттар болуы мүмкін.