

Instruction manual
Инструкция по эксплуатации

Bread maker BR2701
Хлебопечь BR2701



СОДЕРЖАНИЕ

EN.....	3
DE.....	25
RU.....	49
KZ.....	74







BREAD MAKER BR2701

The home bread maker is intended for bread and cake baking and dough kneading, making jam and yoghurt.





DESCRIPTION

1. Body
2. Control panel
3. Baking form
4. Kneading paddles
5. Lid
6. Viewing window
7. Hot air outlets
8. Handle of the baking form

Control panel

9. Program selection button «  »
10. Weight selection button «  »
11. Delayed start/operation cycle time setting buttons «   »
12. Crust color selection/fast baking mode on button «  »
13. Start/stop/pause button «  »

Display and symbols

14. Baking program operation cycle symbols
15. Baking programs 1-16 / user programs 1-8 digital symbols
16. Crust color symbol — light «  »
17. Crust color symbol — medium «  »
18. Crust color symbol — dark «  »
19. Fast baking mode symbol «  »
20. Ingredient adding option symbol «ADD»
21. Weight symbols «900 g — 1 150 g — 1 350 g»
22. 10 minute pause symbol «RMV»
23. Digital symbols of the program operation time/ delayed start time
24. Separating dots

Accessories

25. Measuring cup
26. Hook for extracting the paddle
27. Measuring spoon

ATTENTION!

For additional protection it is reasonable to install a residual current device (RCD) with nominal operation current not exceeding 30 mA into the mains. To install RCD, contact a specialist.

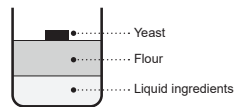
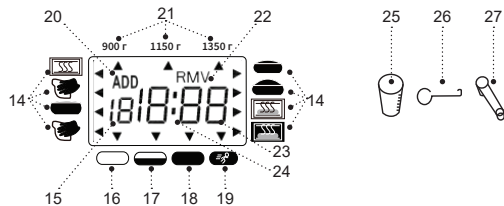
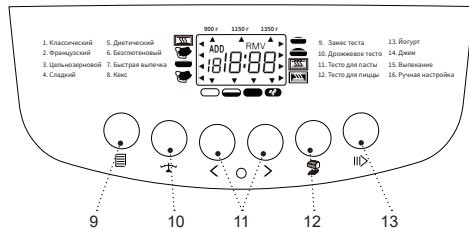
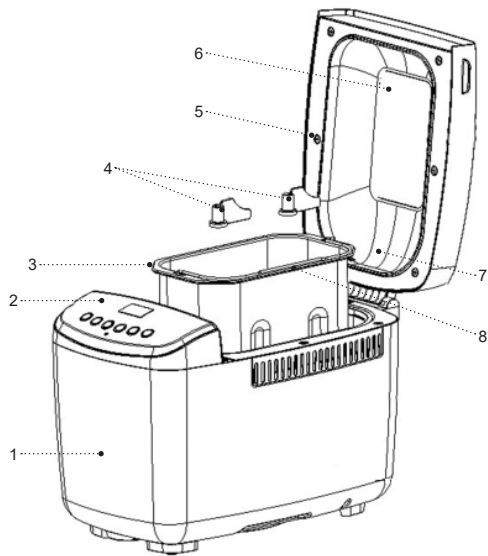

Pic. 1

SAFETY MEASURES AND OPERATION RECOMMENDATIONS

Read the operation instructions carefully before using the Bread maker and keep it for future reference.

- Use the Bread maker for its intended purpose only, as it is stated in this manual.
- Mishandling the Bread maker can lead to its breakage and cause harm to the user or damage to his/her property and it is not covered by warranty.
- Make sure that operating voltage of the Bread maker indicated on the label corresponds to your home mains voltage.
- The power plug is equipped with a grounding contact, plug it into the socket with reliable grounding contact. In case of short circuit the grounding reduces the risk of electric shock.
- Contact an electrical technician, if you are not sure that your sockets are installed properly and grounded.
- To prevent fire do not use adapters designed for connecting the plug to the mains socket without grounding contact.
- In case of sparking in the mains socket and occurrence of smell of burning, unplug the unit and apply to the organization maintaining your home mains.
- If smoke appears from the body of the Bread maker, unplug the unit and take measures to prevent fire spreading.
- Do not use the Bread maker outdoors.
- It is not recommended to use the unit during lightning storms.
- Protect the unit from impacts, falling, vibrations and other mechanical stress.
- Do not place the Bread maker next to the walls or close to the kitchen furniture.
- Place the Bread maker keeping at least 20 cm gap between the Bread maker body and the wall and at least 50 cm gap above the Bread maker .
- Never leave the plugged-in Bread maker unattended.
- Do not use the Bread maker in proximity to kitchen sink, in bathrooms, near swimming pools or other containers filled with water.
- Do not use the Bread maker near heating appliances, heat sources or open flame.
- Do not use the Bread maker in places where aerosols are used or sprayed, and in proximity to inflammable liquids.
- Place the Bread maker on a flat stable surface; do not place it on the edge of a table. Do not let the power cord hang from the edge of the table and make sure it does not touch hot surfaces or sharp edges of furniture.
- During the operation do not touch hot surfaces of the bread maker.

- Do not close the ventilation openings on the bread maker lid.
- During the bread maker operation do not leave the lid open.
- When taking the ready bread out, take hold of the handle of the baking form, use heat-resistant kitchen potholders.
- To prevent damage of the baking form non-stick coating, when taking bread out, do not use metal objects, turn the form upside down and shake the ready bread out of it.
- In case of non-compliance with the recommendations on baking, bread burning and smoke appearance are possible.
- Before cleaning the bread maker, remove the baking form and allow complete cooling-down of the unit.
- Unplug the Bread maker before cleaning or when you are not using it. When unplugging the Bread maker hold only the power cord plug and carefully remove it from the mains socket, do not pull the power cord — this can lead to damage of the power cord or the socket or cause short circuit.
- To avoid electric shock do not immerse the Bread maker into water or any other liquids.
- Do not wash the Bread maker in a dishwashing machine.
- For children safety reasons do not leave polyethylene bags, used as a packaging, unattended.

ATTENTION!

Do not allow children to play with polyethylene bags or packaging film. **Danger of suffocation!**

- The Bread maker is not intended for usage by children.
- Do not leave children unattended to prevent using the unit as a toy.
- Do not allow children to touch the unit and the power cord during the Bread maker operation.
- Place the unit out of reach of children during the operation and cooling down.
- This unit is not intended for usage by physically or mentally disabled persons (including children) or by persons lacking experience or knowledge if they are not under supervision of a person who is responsible for their safety or if they are not instructed by this person on the usage of the unit.
- Check the integrity of the power cord, the power plug and the Bread maker body periodically.
- If the power cord is damaged, it should be replaced by the manufacturer, a maintenance service or similar qualified personnel to avoid danger.
- If the power cord is damaged, it should be replaced with a power cord received from the manufacture or service.
- Transport the Bread maker in the original package.
- Keep the unit out of reach of children and disabled persons.

BREAD MAKER IS INTENDED FOR HOUSEHOLD USE ONLY, DO NOT USE THE COFFEE MAKER FOR COMMERCIAL OR LABORATORY PURPOSES.

BEFORE USING THE BREAD MAKER

After unit transportation or storage at low temperature keep it for at least 3 hours at room temperature before switching on.

- Unpack the Bread maker and remove all the packaging materials.
- Keep the original package.
- Read the safety measures and operating recommendations.
- Check the delivery set.
- Examine the Bread maker for damages, in case of damage do not plug it into the mains.
- Make sure that the specifications of power supply voltage specified on the label correspond to the specifications of your mains.
- Wipe the outer surface of the unit body (1) with a clean, slightly damp cloth to remove dust.
- Open the lid (5).
- Take the handle (8) of the baking form (3) and lift it slightly, pull the handle (8) upwards and take the form (3) out.
- Wash the form (3), the paddles (4), the measuring cup (25), the hook (26), the measuring spoon (27)

with warm water using neutral detergent, rinse and dry them.

- Install the baking form (3) back to its place, press on it until clicking and make sure that the form (3) is fixed properly.
- Install the kneading paddles (4) on the driving axes in the baking form (3).
- Close the lid (5).
- Place the bread maker so that the distance between the bread maker and the wall or furniture is at least 20 cm and the free space above the bread maker is at least 50 cm.
- **Note:** — the bread maker is intended for operation within a wide range of temperatures, however, excessively high or low temperature in the room affects the dough rise process and consequently the size and density of bread. The optimal room temperature shall be from +15 to +34°C.

THE FIRST SWITCHING-ON OF THE BREAD MAKER

- To remove foreign smells, it is recommended to switch the bread maker on for the first time without loading ingredients and with the open lid (5).
- Insert the power plug into the mains socket, you will hear a sound signal and digital symbols (15) of the baking program -1- will be shown on the display, digital symbols of the program operation time (23) «3:05» and the separating dots (24) will be glowing constantly.

- Crust color indication (17): «MEDIUM» «  ».
- Weight indication (13): «1000 g».
- These settings are set by default.
- Press the « ||> » button (13) to switch the default baking program on, the separating dots (24) will be flashing on the display.
- Press the « ||> » button (13) again in 10 minutes to switch the baking program off, press and hold the « ||> » button (13) one more time to switch the bread maker off, unplug the unit, open the lid (5) and allow complete cooling down of the bread maker.
- **Note:** — when switching the bread maker on for the first time, a foreign smell or some smoke from the heating element can appear — this is acceptable and it is not covered by warranty.
- Open the lid (5), take the handle (8) of the baking form (3) and lift it slightly, pull the handle (8) upwards and take the form (3) out.
- Wash the form (3) and the paddles (4) with warm water using neutral detergent, rinse and dry them.
- Install the baking form (3) back to its place, press on it until clicking and make sure that the form (3) is fixed properly.
- Install the kneading paddles (4) on the driving axes in the baking form (3).
- Close the lid (5).
- The bread maker is ready for usage.

CONTROL PANEL

Before using the bread maker, please get acquainted with the buttons on the control panel (2), baking programs and recommendations on selection of ingredients for baking.

- Press the buttons on the control panel (2) to select the necessary program for baking bread or cakes, kneading dough, making jam and yoghurt, to set the delayed start time, to set the baking program operation time and to control the whole process of baking via the display.
- Every pressing of the active button is accompanied by a sound signal.
- During the baking program operation time all the buttons on the control panel (2) are blocked, except the « ||> » button (13).

PROGRAM SELECTION BUTTON (9) « »

- By pressing the «  » button (9), you can select one of 12 programs, the program number is shown on the display by digital symbols (15).
- To improve flavor of the ready baking you can add the necessary ingredients (nuts, dried fruits etc.) during the second dough kneading, you will hear sound signals at the right moment, open the lid (5), add the necessary ingredients, close the lid (5) (see the table).

-1- «BASIC»

- You can add the necessary ingredients (nuts, dried fruits etc.) during the second dough kneading, you will hear sound signals at the right moment. When the symbol (20) «ADD» appears on the display, open the lid (5), add the necessary ingredients, close the lid (5).
- Note:** — you can add ingredients in the programs 1, 2, 3, 4, 5, 6, 10 and 16. Chop the nuts or fruit before adding.

-2- «FRENCH»

- Bread making takes longer, the bread has large porous crumb and crispy crust.



-3- «WHOLE-WHEAT BREAD»

- Bake healthy bread of fine and crude flour. This baking program provides for a longer time of preheating so that crude flour absorbs liquid better and swells better. It is not recommended to use the delay function when making this bread as that may cause undesirable results.

-4- «SWEET»

- Add leaven or soda to sweet dough and make savory pastry.
- Note:** — you can use the fast baking mode in the programs -1-2-3-4-.

FAST BAKING MODE IN THE PROGRAMS**-1-2-3-4-**

- Press the program selection buttons (9) «» to select one of the four programs provided with the fast baking mode 1-2-3-4, the number of the program will be shown on the display with the symbols (15).
- Press the button (12) «» to select the crust color, select the fast baking mode which is shown with the symbol (19) «». The digital symbols (23) will indicate the fast baking mode operation time (see the table of programs operation time).

-5- «Diet»

- Use this program to bake low carb bread.

-6- «Gluten free»

- Bake bread of gluten free flour. This baking program provides for a longer time of preheating so that flour absorbs liquid better and swells better. It is not recommended to use the delay function when making this bread as that may cause undesirable results.

-7- «Fast baking»

- Bread baking takes less time than in the «Classic» program, but the bread is usually smaller in size and has denser texture.

ATTENTION!

When selecting program 7, pour water with the temperature of 48-50°C into the baking form (3) (use cooking thermometer for measuring water temperature precision). Water temperature plays a crucial role in fastbread making: too low water temperature will not allow the dough to rise in time, and excessively high temperature will result in yeast destruction.

-10- «Yeast dough»

- The bread maker kneads dough and lets it rise. Use dough for further making of home-baked pastry (pies, pizza, etc.).

-11- «Pasta dough»

- Use this program to make dough for pasta.
- The operation time for this program is 15 minutes and it includes only dough kneading.

-12- «Pizza dough»

- Program for making the pizza dough. The operation time for this program is 45 minutes and it includes two cycles of dough kneading and dough rise.

-13- «Yoghurt»

- Program for making yoghurt (see the recipe book).

-14- «Jam»



- Use this program to make jam, confiture, marmalade or fruit jelly.

-15- Dough kneading

- The bread maker kneads dough and lets it rise. Use dough for further making of home-baked pastry (pies, pizza, etc.).

-16- «Manual setting»

The »Manual setting" program is intended for experienced users who are familiar with the process of making dough and baking bread. In accordance with your own ideas, you can set the operation time cycles of the bread baking program. As you learn the bread maker better, you will be able to set up and save 8 of your own bread baking programs.

- Press the program selection button (9) «  » and select the program -16-.
- Press the button (12) the crust color selection «  » to select the user menu of the programs 1- 8, the programs are shown on the display with the digital symbols (15).
- To select a user program, press the program selection button (9) «  », select the desired user program 1-8.























- By pressing the weight selection button (10) «  », select the program operation cycle (14) in which it is necessary to change the time of its operation, the arrow on the display shows the cycle of operation:
 - preheating «  » — kneading 1 «  » — rise 1 «  » — kneading 2 «  » — kneading 3 «  » — baking «  » — heating «  ».
- After selecting the desired program operation cycle, press the buttons (11) time setting «  » to set the operation time of each program cycle (see the table).
- After setting the operating time of the program cycle, by pressing the weight selection button (10) «  » proceed to setting the operating time of the next cycle (14) of the baking program.
- Press the start/stop/pause button (13) «  » to confirm the set user program.
- In the »Manual setting" program the settings for the operating time of each cycle are stored in memory, the settings do not change until the next change in the operating time of the program cycle or until the default factory settings are restored.
- To reset user programs, simultaneously press and hold for 1 second the program selection button (9) «  » and the weight selection button (10) «  », all user settings will be reset and the default factory settings will be restored.





Table for setting the operating time of the cycles in the «Manual setting» program:

Operation cycle	Default time	Time setting range:
Preheating «  »	0:15	0:00-0:20
Kneading 1 «  »	0:13	0:00-0:15
Rise 1 «  »	0:25	0:20-0:40
Kneading 2 «  »	0:12	0:00-0:20
Rise 2 «  »	0:30	0:00-1:00
Rise 3 «  »	0:30	0:00-1:00
Baking «  »	1:00	0:00-1:20
Heating «  »	1:00	0:00-1:00



«WEIGHT SELECTION» button (10) «  »

- You can select the pastry weigh — 700 g or 1000 g with the button (10) «  » depending on the amount of loaded ingredients. Pastry weight is shown by indication (13) «700g — 1000g»
- Note:** — the programs 9-10-11-12-13-14-15 do not provide the weight selection option.

Crust color selection button (12) «  » and the fast baking mode (19) «  »









- Press the button (12) to select the desired crust color, the selected crust color is displayed by the symbols: — light (16) «  » — medium (17) «  » — dark (18) «  ».
- The symbol (19) «  » means the fast baking mode in the baking programs 1-2-3-4 (see the chapter FAST BAKING MODE
- Note:** — the programs 6-7-11 do not provide the crust color selection option.

«  » button (13)

- The selected baking program is switched on by pressing the «  » button (13), separating dots (24) will be flashing on the display.
- The «pause» mode is switched on by the repeated pressing the «  » button (13), digital symbols of remaining time (23) of operation will be flashing on the display. To continue the baking program operation, press the «  » button (13) one more time.

- To switch the baking program off, press and hold the «  » button (13), you will hear a sound signal, and the set program will be switched off.

Time setting buttons «  »

- If you want the bread maker not to start operating immediately, you can use buttons (11) «  » «TIME ADJUSTMENT» to set the time of delay of start of operation of the baking program.
- Please note that delay time shall include the baking program operation time (see the table), i.e. upon the expiry of the delay time the baking program will switch on.
- Select the necessary program by the «  » button (9), the program will be shown on the display by digital symbols (15).
- Set the weight «700g or 1000 g» (13) by the «WEIGHT SELECTION» button (10) «  ».
- Select the crust color with the crust color selection button (12) «  » — light (16) «  » — medium (17) «  » — dark (18) «  ».
- Set the delay time by the «TIME ADJUSTMENT» buttons (11) «  » (please note that during setting the delay time you should take into account the baking program operation time), setting step is 10 minutes.
- The maximal time of delay is 13 hours.
- The delay time will be shown on the display with digital indications (23).

Example:

it is 8:00 AM, and you want the bread to be ready in 7 hours, at 15:00 PM.

- Select a baking program, for example, -1-, the loaf weight is 900 g, the crust color is medium, the program runs for 3 hours, by pressing the buttons (11) « <O> », set the delay time 7:00 on the display.
- Press the « ||> » button (13) to switch the delay function on, separating dots (24) will be flashing on the display.
- To cancel the delay function, press and hold the « ||> » button (13), you will hear a sound signal, and the delay program will be switched off.
- Upon the expiry of the delay time, the set baking program will switch on.
- If you do not take the ready bread immediately, the keep warm function will switch on, the keep warm function operation time is 60 minutes.
- To bake with the time delay, do not use perishable ingredients, such as eggs, fresh milk, fruit, onion etc.
- **Note:** — the delay function is not available for the programs: 9-11-13-14-15.

Table of program operation time:

No programm	Programm	Color crust	Weight	Work time	Delay Time	Additional ingredients
1	Basic	Light	900 g	3:00	15:00	+
		Middle	1150r g	3:05	15:00	
		Dark	1350 g	3:15	15:00	
		Fast	900 g	2:15	15:00	+
			1150 g	2:20	15:00	
			1350 g	2:25	15:00	

2	French	Light	900 g	3:10	15:00	+
		Middle	1150 g	3:15	15:00	
		Dark	1350 g	3:25	15:00	
		Fast	900 g	2:20	15:00	+
			1150 g	2:25	15:00	
			1350 g	2:30	15:00	
3	Whole	Light	900 g	3:20	15:00	+
		Middle	1150 g	3:25	15:00	
		Dark	1350 g	3:35	15:00	
		Fast	900 g	2:25	15:00	+
			1150 g	2:30	15:00	
			1350 g	2:35	15:00	
4	Sweet	Light	900 g	2:55	15:00	+
		Middle	1150 g	3:00	15:00	
		Dark	1350 g	3:10	15:00	
		Fast	900 g	2:10	15:00	+
			1150 g	2:15	15:00	
			1350 g	2:20	15:00	
5	Diet	Light	900 g	3:09	15:00	+
		Middle	1150 g	3:21	15:00	
		Dark	1350 g	3:33	15:00	

6	Gluten free	Light	900 g	3:40	15:00	+
		Middle	1150 g	3:45	15:00	
		Dark	1350 g	3:55	15:00	
7	Fast baking	Light	900 g	1:15	15:00	-
		Middle	1150 g	1:18	15:00	
		Dark	1350 g	1:20	15:00	
8	Cake	Light	900 g	1:30	15:00	-
		Middle	1150 g	1:35	15:00	
		Dark	1350 g	1:40	15:00	
9	Knead	-	-	0:10	-	-
10	Yeasted dough	-	-	1:40	15:00	+
11	Pasta dough	-	-	0:15	-	-
12	Pizza dough	-	-	0:45	15:00	-
13	Yoghurt	-	-	8:00 — 12:00	-	-
14	Jam	-	-	1:20	-	-
15	Bake	Light	-	1:00	-	-
		Middle				
		Dark				
16	Manual setting			By default 3:05 Time of cycles sets by user	15:00	+

KEEP WARM FUNCTION







- Upon the expiry of the baking program operation time, the keep warm function will switch on, the keep warm function operation time is 60 minutes.
- If you want to remove the bread, switch the keep warm function off by pressing the « ||> » button (13).

MEMORY FUNCTION

- In case of emergency power cutoff during the bread maker operation, the memory function with the duration of up to 10 minutes is activated.
- If the power supply is restored within 10 minutes, the bread maker will continue to perform the pre-set program from the moment the program operation has been stopped at.
- In case of absence of power supply for more than 10 minutes, it is necessary to load the ingredients again, to set the program and to switch the bread maker on.

BREAD MAKER OPERATION CYCLES

The operation cycles are shown with the symbols (14):

- preheating «  », 2 kneading cycles «  », 3 dough rise cycles «  ,  ,  », baking «  », heating «  »».

REMOVING THE KNEADING PADDLES (4)

- This function is optional, but it is related to easier removing of the ready bread from the baking form (3), in the absence of paddles (4) there will be only small holes from the drive axes on the ready bread.
- During the second kneading cycle «  you will hear sound signals and the flashing symbol (22) »RMV" will appear on the display, press the start/stop/pause button (13) « ||> » to pause the baking program for 10 minutes, while the operation time digital symbols (23) will be flashing.
- Open the lid (5), remove the form (3), remove the dough from the form (3), take out the paddles (4), put the dough back into the form (3), put the form (3) back to its place, close the lid (5).
- To resume the baking program operation press the start/stop/pause button (13) « ||> », the program will switch on after 10 minute pause.
- **Note:** — the paddles (4) removing function is not available in the programs -7-8-9-11-12-13-14-15-.

IMPORTANT RECOMMENDATIONS ON INGREDIENTS FOR BAKING

Flour

- Flour is the most important component of bread making.

- The characteristics of flour are determined not only by the sort but also by the conditions of grain cultivation, processing method and storage. Try to bake bread of flour of different manufacturers and brands and find the one complying with your needs.
- The basic types of bread flour are wheat and rye flour.
- Wheat flour finds ever-growing use owing to nice palatability traits and high nutritional value of wheat flour products.

Bread flour

- Bread (refined) flour made of inner part of grain only, contains the maximal gluten quantity that provides the crumb elasticity and prevents bread dropping.
- Pastry made of bread flour is puffier.

Whole-grain flour (wholemeal)

- Whole-grain (wholemeal) flour is obtained by grinding whole wheat grains together with the membrane. This sort of flour is distinguished for its enhanced nutritional value.
- Whole-grain bread is usually smaller in size. To improve the consumer properties of bread, whole-wheat flour is often mixed with bread flour.

Corn and oatmeal flour

- To improve the texture of bread and to give it additional flavor properties, mix wheat or rye flour with corn or oatmeal one.

Sugar

- Sugar enriches the pastry in additional flavors and gives bread golden color.
- Sugar is a nutritional medium for yeast growth. Add to pastry not only refined but also brown sugar and sugar powder.

Yeast

- Yeast growth is accompanied by emission of carbon dioxide that contributes to the formation of porous crumb.
- Flour and sugar are a nutritional medium for yeast growth. Add fresh compressed yeast or fast-acting yeast powder. Dissolve fresh compressed yeast in warm liquid (water, milk, etc.), add fast-acting yeast to the flour (it does not require preliminary activation, i.e. adding of water).
- Follow the recommendations on the packing or observe the following proportions:
- 1 tea spoon of fast-acting yeast powder is equal to 1.5 of tea spoon of fresh compressed yeast.
- Store fresh yeast in a refrigerator. Yeast is destructed at high temperatures, and in this case the dough rises poorly.

Salt

- Salt gives bread additional flavor and color, but slows down the yeast growth.

- Do not use excessive quantities of salt. Always use fine salt (coarse salt can damage the baking form's non-stick coating).

Eggs

- Eggs improve the structure and volume of the pastry, enrich flavor.
- Before adding eggs to the dough, it is recommended to whip them thoroughly.

Animal and vegetable fats

- Animal and vegetable fats make the pastry softer and increase storage life.
- Before adding butter, it should be cut into small cubes and warm up to room temperature.

Baking powder and soda

- Soda and baking powder (leaven) shorten the time necessary for dough rise.
- Use leaven or soda when using programs «SUPERFAST 1 and 2».
- It is necessary to mix soda with citric acid and a little flour beforehand (5 g of baking soda, 3 g of citric acid and 12 g of flour). This amount of powder (20 g) is rated for 500 g of flour.
- Do not use vinegar for soda slaking, use of vinegar makes the crumb damper and less homogeneous.
- Baking powder (leaven) is just to be poured into the form following recipe instructions.

Water

- Water temperature plays the crucial role in bread baking.
- Optimal water temperature is from 20 to 25°C, and for «SUPERFAST 1, 2» program is from 45 to 50°C.
- You may use milk instead of water or enrich bread flavor by adding some natural juice.

Dairy products

- Dairy products improve the nutritional value and flavor of the bread. The bread crumb will be more beautiful and savory.
- Use fresh dairy products or powdered milk.

Weight of ingredients

- One of the important conditions for bread making is use of precise quantity of ingredients.
- It is strongly recommended to use kitchen scale, the measuring cup (25) and the measuring spoon (27) to measure precise quantity of ingredients, otherwise the ready bread may not comply with your need.
- Fill the measuring cup (25) with liquid to the appropriate mark. Check dosage by placing the cup (25) on a flat surface.
- Clean the measuring cup (25) thoroughly from the remaining previous ingredient.
- Do not compact dry ingredients when putting them into the measuring cup (25).

- It is important to screen the flour through the strainer before the use to saturate it with air; this provides the best baking result.

PROCEDURE FOR LOADING INGREDIENTS IN THE BAKING FORM (PIC. 1)





- It is necessary to observe the sequence of loading of ingredients in the baking form (3).
- The following sequence is recommended:
 - liquid ingredients, eggs, salt, vegetable oil or butter, milk powder etc.;
 - flour; flour should not be completely damped with liquid ingredients;
 - yeast may be put only on dry flour, yeast should not be in contact with salt;
 - make a small cavity in the flour and put the yeast in the cavity.

INGREDIENTS ADDING

- You can add the necessary ingredients (nuts, dried fruits etc.) during the second dough kneading, you will hear sound signals at the right moment, open the lid (5), add the necessary ingredients, close the lid (5).
- If you use the delay function for a long time, never add perishable ingredients, such as eggs, fruit ingredients.

BREAD BAKING

- Before plugging the bread maker in make sure that the operating voltage of the unit corresponds to the voltage of your mains.
- Open the lid (5) and take out the baking form (3).
- Make sure that the paddle (4) is installed to its place.
- Note: — before installing the paddle (4) it is desirable to grease it with butter, margarine or vegetable oil, it will facilitate its removal from the fresh bread.
- Put the ingredients into the form (3) in the sequence described in the recipe. Usually the ingredients are put in the following order (pic. 1):
 1. Liquid ingredients.
 2. Flour, dry ingredients (sugar, salt).
 3. Yeast and leaven. Make a small cavity in the flour and put the yeast or leaven in the cavity.
- Remove the crumbled products or spilled liquids from the form (3) outer surface.
- Install the form (3) back to its place and turn it clockwise as far as it will go.
- Close the lid (5).
- Insert the power plug into the mains socket, you will hear a sound signal and digital symbols (15) of the baking program -1- will be shown on the display, digital symbols of the program operation time (23) «3:05» and the separating dots (22) will be glowing constantly.
- Crust color indication (17) — medium «  ».
- Weight indication (21) «1150 g».

- These settings are set by default.
- By pressing the «  » button (9) you can select one of 12 programs, the program number is shown on the display by digital symbols (15).
- You can select the pastry weight — 700 g or 1000 g with the button (10) «  » depending on the amount of loaded ingredients. Pastry weight is shown by indication (13) «700g — 1000g».
- The symbol (19) «  » means the fast baking mode in the baking programs 1-2-3-4 (see the chapter FAST BAKING MODE
- Set the cooking delay time by pressings of buttons (11) «  » «TIME ADJUSTMENT» (see description in the section «CONTROL PANEL»).
- **Note:** — if you want to start the preset baking program performing immediately, skip delay time setting.
- Press the «  » button (13) to switch the baking program on, separating dots (24) will be flashing on the display, the time remaining to the end of the baking program operation will be shown with digital symbols (23).
- The bread maker operation cycles are shown by indication (14).
- **Recommendation:** — after 5-minute dough kneading, it is recommended to check its consistency. The dough should form a soft glutinous lump, if the dough lump is very dry, add some liquid to it, if the dough lump is too damp, add some flour (from 1/2 to 1 teaspoon or as necessary).

- You can control the bread baking process through the viewing window (6) in the lid (5).

ATTENTION!

During the baking program operation, never open the lid (5), in case of sudden change of temperature, the dough can drop and will not rise any more.

- After finishing of the baking program, you will hear sound signals and the keep warm function will switch on, the keep warm function operation time is 60 minutes.
- To cancel the keep warm function and to switch the bread maker off, press and hold the «  » button (13) within 3 seconds.
- Remove the power plug from the mains socket.
- Open the lid (5) using the heat-resistant potholders, take the handle (8) of the baking form (3) and lift it slightly, pull the handle (8) upwards and take the form (3) out of the bread maker. Leave the form to cool, for approximately 10-15 minutes.
- Separate the pastry from the form (3) walls using a plastic kitchen spatula.
- Do not use metal objects that can damage the non-stick coating of the form (3).
- To remove the pastry turn the form (3) upside down and shake it.
- Before cutting the bread, remove the paddle (4) with the hook (26).
- Cut the bread with a sharp bread knife.

- After use wash the form (3) and the paddle (4) with warm water using neutral detergent, rinse and dry them. Install the paddle (4) in the form (3), install the form (3) in the bread maker, close the lid (5).

CLEANING AND MAINTENANCE

- Switch the bread maker off, unplug it, open the lid (5) and let the bread maker cool down.
- Remove the baking form (3).
- Clean the body (1) and the lid (5) with a slightly damp cloth, then wipe it dry.
- Wash the baking form (3), the paddle (4), the measuring cup (25), the hook (26) and the spoon (27) with warm water with neutral detergent, rinse and dry them.
- **Note:** — if the paddle (4) can not be removed from the axle, fill the form (3) with warm water and wait for about 20-30 minutes.
- Do not use metal objects or scourers, abrasive

detergents and solvents for cleaning the bread maker and the baking form (3).

- Dry the baking form (3) and the paddle (4) thoroughly before installing them in the bread maker.
- If the inner surface of the bread maker is dirty, remove dirt and wipe the surface with a slightly damp cloth, then wipe it dry.
- Do not immerse the bread maker body, the power cord and the power plug into water or any other liquids.

STORAGE

- Clean the bread maker before taking it away for storage.
- Keep the unit in a dry cool place out of reach of children and disabled persons.

Before applying to the service center.

Malfunction	Possible reason	Troubleshooting method
The bread maker cannot be switched on. The symbols «HHH» appear on the display.	The bread maker has not cooled down yet after the previous baking.	Switch the bread maker off and unplug it. Remove the baking form and let the bread maker cool down to the room temperature.

If the symbols «LLL» are shown on the display when you switch the bread maker on.	The temperature inside the bread maker is too low.	Switch the bread maker off and unplug it. Open the bread maker lid, remove the baking form and let the unit heat up to the room temperature for 10 — 20 minutes.
If the symbols «EE0» are shown on the display when you switch the bread maker on.	Malfunctioning	Switch the bread maker off and unplug it. Wait for some time and then switch the bread maker on again. If the symbols «EE0» still glow, apply to the authorized service center.

Table of malfunctions and defects during bread baking and recommendations on further troubleshooting.

Malfunction/Defect	Possible reason	Troubleshooting method
Smoke from the openings in the lid during bread baking	During the first use of the bread maker, the surface of the heating element burns. Getting of ingredients on the heating element.	Before the first use of the bread maker, switch it on for 10-15 minutes with the open lid. Switch the bread maker off, allow its cooling, clean the heating element.
Thick bread crust.	The ready bread was left in the baking form and lost a lot of moisture.	Remove the ready bread from the form, right after baking.
The kneading paddle can not be removed from the baking form.	Dough has got in the gap between the driving shaft and the dough kneading paddle.	After you have removed bread from the form, fill the baking form with warm water. Remove the paddle in 20-30 minutes.
Ingredients are mixed unevenly and are baked poorly.	The preset program does not suit for this set of ingredients. During the baking program operation the bread maker lid opened several times, the dough dropped and did not rise any more. Small quantity of liquid ingredients, the kneading paddle is not capable to knead dough for pastry.	Select the baking program that corresponds to the ingredients loaded in the baking form. Do not open the bread maker lid. Check the conformity of loaded ingredients. Remove the baking form and try to rotate the baking paddle with your hand, if it does not work, contact the authorized service center.

The sound of the electric motor operation can be heard, but the dough can not be mixed.	The baking form is installed improperly. A great deal of flour was added to the dough.	Check the proper installation of the baking form and proper recipe for baking. Always measure precisely the amount of ingredients using kitchen scale and the measuring cup.
During baking the bread overfills the baking form.	Improper proportion of amount of yeast, flour and liquid ingredients. The temperature of liquid ingredients or environment is too high.	Always check the proper proportion of ingredients, their temperature and the room temperature. Use the bread maker at ambient temperature in the range from +15 to +34°C.
The bread size is too small or the bread does not rise.	Absence of yeast or insufficient quantity thereof. Poor quality of yeast, high temperature of liquid ingredients. Yeast came into contact with salt. Low temperature in the room.	Do not use expired yeast. Measure precise amount of yeast using the measuring spoon. Do not allow contact of yeast with salt. Use the bread maker at ambient temperature in the range from +15 to +34°C.
The bread cracks very much during baking.	The used flour contains very little gluten. Very high speed of yeast growth or high temperature of liquid ingredients.	Use the reliable brand of bread flour. Use the reliable yeast brand and observe temperature of liquid ingredients.
Structure of the baked bread is very dense.	Improper proportion of flour and liquid ingredients. Too much whole wheat flour was used.	Get the right proportion of flour and liquid ingredients. Reduce the amount of whole flour and increase the amount of yeast.
Very large cavities are inside the ready bread.	Surplus of liquid ingredients, water or salt is not added. High temperature of liquid ingredients.	Choose the right proportion of ingredients. Always check the temperature of liquid ingredients.
A lot of dry flour is on the bread crust.	Flour with increased amount of gluten and insufficient quantity of butter was used. Small quantity of liquid ingredients.	Use flour with correct amount of gluten and add butter. Add precise amount of liquid ingredients in accordance with recipe.

<p>Very dark crust of bread or cake.</p>	<p>The crust of bread or cake can burn because of excess amount of sugar.</p>	<p>Add precise amount of sugar in accordance with recipe.</p> <p>If you noticed that bread or cake starts burning, it is recommended to stop the baking program 5-10 minutes before its end. Before removing the ready product, it is recommended to leave it in the bread maker for 15-20 minutes with the closed lid.</p>
-------------------------------------------------	-------------------------------------------------------------------------------	-----------------------------------------------------------------------------------------------------------------------------------------------------------------------------------------------------------------------------------------------------------------------------------------------------------------------------

DELIVERY SET

1. Bread maker — 1 pc.
2. Power cord — 1 pc.
3. Manual — 1 pc.

TECHNICAL SPECIFICATIONS

- Power supply 220-240 V, ~ 50-60 Hz
- Rated input power: 850 W

RECYCLING



To prevent possible damage to the environment or harm to the health of people by uncontrolled waste disposal, after expiration of the service life of the unit or the batteries (if included), do not discard them with usual household waste,

take the unit and the batteries to specialized stations for further recycling.

The waste generated during the disposal of products is subject to mandatory collection and consequent disposal in the prescribed manner.

For further information about recycling of this product apply to a local municipal administration, a household waste disposal service or to the shop where you purchased this product.

The manufacturer reserves the right to change the design, structure and specifications not affecting general operation principles of the unit, without prior notice.

The unit operating life is 3 years

The manufacturing date is specified in the serial number.

In case of any malfunctions, it is necessary to apply promptly to the authorized service center.





BROTBACKOFEN BR2701

Der Hausbrotbackofen ist zum Brot-, Kuchenbacken, Teigkneten, Marmelade- oder Joghurtzubereiten bestimmt.

BESCHREIBUNG

1. Gehäuse
2. Bedienungsplatte
3. Backform
4. Teigknetpaddel
5. Deckel
6. Sichtfenster
7. Heißluftauslassöffnungen
8. Backformgriff

Bedienungsplatte

9. Programmwahltaste «  »
10. Gewichtswahltaste «  »
11. Einstellasten der Startrückstellungs-/ Programmzyklenzeit «  »
12. Krustenfarbenwahl-/Schnellbackbetriebseinschaltaste «  »
13. Start-/Stopp-/Pause-Taste «  »

Bildschirm und Symbole

14. Backprogrammzyklensymbole
15. Zahlensymbole der Backprogramme 1-16/
Benutzerprogramme 1-8
16. Krustenfarbensymbol — hell «  »
17. Krustenfarbensymbol — mittel «  »
18. Krustenfarbensymbol — dunkel «  »
19. Schnellbackbetriebssymbol «  »
20. Zutatenzugabesymbol «ADD»
21. Gewichtssymbole «900 g — 1150 g — 1350 g»
22. 10-Minuten-Pause-Symbol «RMV»
23. Zahlensymbole der Programm-/
Startrückstellungszeit
24. Trennpunkte

Zubehör

25. Meßbecher
26. Paddelauszehaken
27. Meßlöffel

ACHTUNG!

Als zusätzlicher Schutz ist es zweckmäßig, den FI-Schalter mit Nennstrom maximal bis 30 mA im Stromversorgungskreis aufzustellen; wenden Sie sich dafür an einen Spezialisten.



Abb. 1

SICHERHEITSHINWEISE UND GEBRAUCHSANLEITUNG

Bevor Sie den Bread maker benutzen, lesen Sie die Bedienungsanleitung aufmerksam durch und bewahren Sie sie zum späteren Gebrauch auf.

- Verwenden Sie den Bread maker nur bestimmungsgemäß, wie es in dieser Gebrauchsanleitung beschrieben ist.
- Nicht ordnungsgemäße Nutzung des Bread maker s kann zu seiner Störung führen, einen gesundheitlichen oder materiellen Schaden beim Nutzer hervorrufen, und ist kein Garantiefall.
- Vergewissern Sie sich, dass die auf dem Bezeichnungszettel angegebene Betriebsspannung und die Netzspannung übereinstimmen.
- Der Netzstecker hat einen Erdungskontakt; stecken Sie ihn nur in eine Steckdose
- mit dem zuverlässigen Erdungskontakt. Bei einem Kurzschluss verringert die Erdung das Stromschlagrisiko.
- Wenden Sie sich an einen Elektriker, wenn Sie sich nicht sicher sind, ob Ihre Steckdosen richtig installiert und geerdet sind.
- Verwenden Sie keine Adapterstecker, die zum Anschließen des Netzsteckers an eine Steckdose ohne Erdungskontakt bestimmt sind, um das Brandrisiko zu vermeiden.
- Bei Brandgeruch und Funken in der Steckdose ziehen Sie den Netzstecker aus der Steckdose heraus und wenden Sie sich an den Ihr Hausstromnetz leistenden Dienst.
- Wenn Rauch aus dem Bread maker austritt, ziehen Sie das Netzkabel aus der Steckdose heraus und treffen Sie die Feuerverhinderungsmaßnahmen.
- Es ist nicht gestattet, den Bread maker draußen zu benutzen.
- Es ist nicht empfohlen, das Gerät bei Gewitter zu benutzen.
- Schützen Sie das Gerät vor Stößen, Stürzen, Vibrationen und anderen mechanischen Einwirkungen.
- Stellen Sie das Bread maker in keiner Nähe von Wänden oder Küchenmöbeln auf.
- Stellen Sie das Bread maker so auf, dass ein Abstand zwischen ihm und einer Wand oder den Möbeln mindestens 20 cm und der Freiraum darüber nicht weniger als 50 cm beträgt.
- Lassen Sie den ans Stromnetz angeschlossenen Bread maker nie unbeaufsichtigt.
- Benutzen Sie den Bread maker in der Nähe von Spülbecken, in Badezimmern und neben den Wasserbecken oder anderen mit Wasser gefüllten Behältern nicht.
- Benutzen Sie den Bread maker in direkter Nähe von Heizgeräten, Wärmequellen oder offenem Feuer nicht.

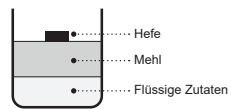
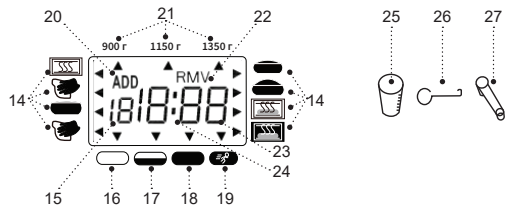
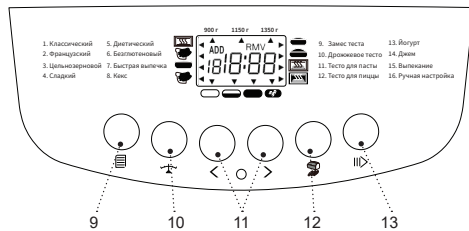
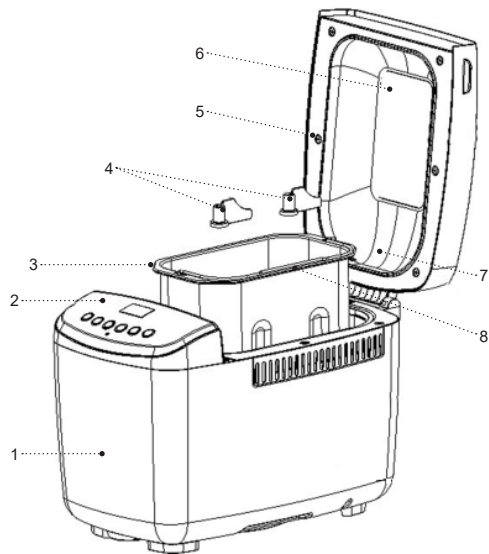
- Es ist verboten, den Bread maker an den Orten, wo Sprays verwendet werden, sowie in der Nähe von leichtentzündbaren Flüssigkeiten, zu verwenden.
 - Stellen Sie den Bread maker auf eine ebene standfeste Oberfläche auf, stellen Sie ihn an den Tischrand nicht auf. Achten Sie darauf, dass das Netzkabel vom Tisch nicht herabhängt und heiße Oberflächen und scharfe Möbelkanten nicht berührt.
 - Berühren Sie das Netzkabel und den Netzstecker mit nassen Händen nicht.
 - Berühren Sie keine heißen Bread maker oberflächen während des Betriebs.
 - Sperren Sie die Lüftungsöffnungen am Bread maker deckel nicht ab.
 - Lassen Sie den Deckel während des Bread maker betriebs nicht offen.
 - Wenn Sie das fertiggebackene Brot herausnehmen, fassen Sie den Backformgriff an und benutzen Sie hitzebeständige Topfhandschuhe.
 - Um die Backformantihafbeschichtung nicht zu beschädigen, verwenden Sie beim Brotherausziehen keine Metallgegenstände, drehen Sie die Form um und schütteln Sie das fertige Brot heraus.
 - Wenn Sie die Backempfehlungen nicht befolgen, kann das Brot anbrennen und rauchen.
 - Entfernen Sie die Backform, bevor Sie den Bread maker reinigen, und lassen Sie das Gerät vollständig abkühlen.
- Seien Sie sehr vorsichtig, wenn Sie Heißwasser aus dem Bread maker abgießen.
 - Trennen Sie den Bread maker vor der Reinigung oder wenn Sie ihn nicht benutzen vom Stromnetz ab. Wenn Sie den Bread maker vom Stromnetz abtrennen, halten Sie nur den Netzstecker fest und ziehen Sie ihn aus der Steckdose vorsichtig heraus; ziehen Sie das Netzkabel nicht, da es zu seiner Beschädigung und Steckdosenstörung sowie einem Kurzschluss führen kann.
 - Tauchen Sie den Bread maker ins Wasser oder andere Flüssigkeiten nicht, um das Stromschlagrisiko zu vermeiden.
 - Es ist nicht gestattet den Bread maker in der Spülmaschine zu waschen.
 - Aus Kindersicherheitsgründen lassen Sie Plastiktüten, die als Verpackung verwendet werden, nie ohne Aufsicht.

ACHTUNG! Lassen Sie Kinder mit Plastiktüten oder Verpackungsfolien nicht spielen. **Erstickungsgefahr!**

- Der Bread maker ist nicht für Gebrauch von Kindern geeignet.
- Beaufsichtigen Sie Kinder, damit sie das Gerät als Spielzeug nicht benutzen.
- Lassen Sie Kinder das Gerät und das Netzkabel während des Betriebs vom Bread maker nicht berühren.

- Während des Betriebs und des Abkühlens stellen Sie das Gerät an einen für Kinder unzugänglichen Ort auf.
- Dieses Gerät ist für Personen (darunter Kinder) mit Körper-, Nerven- und Geistesstörungen oder Personen ohne ausreichende Erfahrung und Kenntnisse nicht geeignet, wenn sie sich unter Aufsicht der Person, die für ihre Sicherheit verantwortlich ist, nicht befinden oder entsprechende Anweisungen über die Nutzung des Geräts nicht bekommen haben.
- Überprüfen Sie regelmäßig den Zustand des Netzkabels, des Netzsteckers und des Bread maker gehäuses.
- Wenn das Netzkabel beschädigt ist, soll es vom Hersteller, vom Kundendienst oder von ähnlich qualifiziertem Personal ersetzt werden, um Gefahren zu vermeiden.
- Es ist nicht gestattet, das Gerät selbständig zu reparieren. Es ist nicht gestattet, das Gerät selbständig auseinanderzunehmen; bei der Feststellung jeglicher Beschädigungen, sowie im Sturzfall, trennen Sie das Gerät vom Stromnetz ab und wenden Sie sich an einen Kundendienst.
- Transportieren Sie den Bread maker nur in der Fabrikverpackung.
- Bewahren Sie das Gerät an einem für Kinder und behinderte Personen unzugänglichen Ort auf.

DIE Bread maker IST NUR FÜR DEN GEBRAUCH IM HAUSHALT GEEIGNET, ES IST VERBOTEN, SIE ZU INDUSTRIE- ODER LABORZWECKEN ZU BENUTZEN.

BREAD MAKER VORBEREITUNG ZUM BETRIEB

Falls das Gerät bei niedrigen Temperaturen transportiert oder aufbewahrt wurde, lassen Sie es bei der Raumlufttemperatur nicht weniger als 3 Stunden bleiben.

- Packen Sie das Bread maker aus und entfernen Sie alle Verpackungsmaterialien.
- Bewahren Sie die Originalverpackung auf.
- Lesen Sie die Sicherheitsmaßnahmen und Bedienungsempfehlungen.
- Prüfen Sie die Komplettheit.
- Prüfen Sie das Bread maker auf Beschädigungen; wenn es beschädigt ist, schließen Sie es ans Stromnetz nicht an.
- Vergewissern Sie sich, dass die Stromversorgungsparameter am Zettel und die Netzstromparameter übereinstimmen.
- Wischen Sie die Außenoberfläche des Gehäuses (1) mit einem sauberen, leicht angefeuchteten Tuch zur Entstaubung ab.
- Öffnen Sie den Deckel (5).

- Heben und fassen Sie den Griff (8) der Backform (3) an, ziehen Sie den Griff (8) nach oben und nehmen Sie die Form (3) heraus.
- Waschen Sie die Form (3), die Paddel (4), den Meßbecher (25), den Haken (26) und den Meßlöffel (27) mit Warmwasser und einem neutralen Reinigungsmittel, spülen und trocknen Sie diese ab.
- Stellen Sie die Backform (3) zurück auf, drücken Sie sie von oben nach unten bis zum Einrasten und vergewissern Sie sich, dass die Form (3) sicher befestigt ist.
- Setzen Sie die Teigknetpaddel (4) auf die Antriebsachsen in der Backform (3) auf.
- Machen Sie den Deckel (5) zu.
- Stellen Sie den Bread maker so auf, dass der Abstand zwischen ihm und der Wand oder den Möbeln mindestens 20 cm und der Freiraum darüber nicht weniger als 50 cm beträgt.
- **Anmerkung:** — der Bread maker ist für den Betrieb im breiten Temperaturbereich geeignet, jedoch beeinflusst zu hohe oder zu niedrige Raumtemperatur den Teigtriebverlauf und dementsprechend die Größe und die Dichte des Backproduktes. Die optimale Raumlufttemperatur soll im Bereich von +15 bis +34°C liegen.

ERSTE BREAD MAKER EINSCHALTUNG

- Um Fremdgerüche zu entfernen, ist es empfohlen, den Bread maker ohne Zutaten und bei geöffnetem

Deckel (5) erstmals einzuschalten.

- Stecken Sie den Netzstecker in eine Steckdose ein, dabei ertönt ein Tonsignal, der Bildschirm zeigt die Zahlensymbole (15) des Backprogramms -1-, die Zahlensymbole der Programmzeit (23) «3:05», die Trennpunkte (24) leuchten konstant. Krustenfarbeanzeige (17) «MITTEL» .
- Gewichtsanzeige (13) «1000 g».
- Diese Einstellungen sind standardmäßig festgelegt.
- Drücken Sie die «||>»-Taste (13), um das standardeingestellte Backprogramm zu aktivieren, dabei blinken die Trennpunkte (24) auf dem Bildschirm.
- Nach 10 Minuten drücken Sie erneut die «||>»-Taste (13), um das Backprogramm auszuschalten, halten Sie die «||>»-Taste (13) nochmals gedrückt, um die Bread maker auszuschalten, ziehen Sie den Netzstecker aus der Steckdose heraus, öffnen Sie den Deckel (5) und warten Sie ab, bis der Bread maker vollständig abkühlt.
- **Anmerkung:** — bei erster Bread maker einschaltung können ein Fremdgeruch und eine kleine Menge Rauch vom Heizelement entstehen, es ist normal und kein Garantiefall.
- Öffnen Sie den Deckel (5), heben und fassen Sie den Griff (8) der Backform (3) an, ziehen Sie den Griff (8) nach oben und nehmen Sie die Form (3) heraus.
- Nach dem Gebrauch waschen Sie die Form (3) und die Paddel (4) mit Warmwasser und einem neutralen

- Reinigungsmittel, spülen Sie und trocknen Sie sie ab.
- Stellen Sie die Backform (3) zurück auf, drücken Sie sie von oben nach unten bis zum Einrasten und vergewissern Sie sich, dass die Form (3) sicher befestigt ist.
 - Setzen Sie die Teigknetpaddel (4) auf die Antriebsachsen in der Backform (3) auf.
 - Machen Sie den Deckel (5) zu.
 - Der Bread maker ist betriebsbereit.

BEDIENUNGSPLATTE

Bevor Sie den Bread maker benutzen, sehen Sie bitte die Tasten auf der Bedienungsplatte (2) und die Backprogramme ein, sowie lesen Sie die Backzutatenwahlempfehlungen.

- Durchs Drücken der Tasten auf der Bedienungsplatte (2) können Sie das gewünschte Programm zum Brot-, Kuchenbacken, Teigkneten, Marmelade- oder Joghurtzubereiten wählen, die Backenrückstellungszeit einstellen, die Backprogrammzyklenzeit selbst eingeben und den gesamten Backvorgang auf dem Bildschirm überwachen.
- Bei jedem Drücken der aktiven Taste ertönt ein Tonsignal.
- Während des Backprogrammbetriebs sind alle Tasten auf der Bedienungsplatte (2) mit Ausnahme der « ||> »-Taste (13) gesperrt.

Programmwahl Taste

- Durchs Drücken der «  »-Taste (9) können Sie eines von 12 Programmen wählen, die Programmnummer wird auf dem Bildschirm mit den Zahlensymbolen (15) angezeigt.
- Um den Geschmack des fertigen Gebäcks zu verbessern, können Sie erforderliche Zutaten (Nüsse, Trockenfrüchte usw.) beim zweiten Teigkneten hinzufügen, dabei ertönen die Tonsignale im richtigen Moment; öffnen Sie den Deckel (5), fügen Sie erforderliche Zutaten hinzu und schließen Sie den Deckel (5) (siehe die Tabelle).

-1- «HAUPT»

- Beinhaltet alle Brotbackstufen: Anteigen, Teigtrieb und Backen. Sie können erforderliche Zutaten (Nüsse, Trockenfrüchte usw.) beim zweiten Teigkneten hinzufügen, dabei ertönen die Tonsignale im richtigen Moment; der Bildschirm zeigt das Symbol (20) «ADD» an, öffnen Sie den Deckel (7 5), fügen Sie erforderliche Zutaten hinzu und schließen Sie den Deckel (7 5).
- **Anmerkung:** — Sie können zusätzliche Zutaten in den Programmen 1, 2, 3, 4, 5, 6, 10 und 16 hinzufügen; wenn Sie Früchte oder Nüsse zugeben, ist es empfohlen, diese klein zu zerkleinern.

-2- «FRANZÖSISCH»

- Das Brotbacken dauert länger, das Brot wird mit großer Lochkrume und knuspriger Kruste erhalten.



-3- «VOLLKORN»

- Backen Sie bekömmliches Brot aus feinem und grobem Mehl. In diesem Backprogramm ist eine längere Vorwärmzeit vorgesehen, damit das Schrotmehl die Flüssigkeit besser absorbiert und besser auftreibt. Es ist nicht empfohlen, die Rückstellungsfunktion beim Backen dieses Brotes zu verwenden, da dies zu unerwünschten Ergebnissen führen kann.

-4- «SÜSS»

- Fügen Sie dem süßen Teig Backpulver oder Soda hinzu und backen Sie duftendes Gebäck.
- **Anmerkung:** — in den Backprogrammen 1-2-3-4 können Sie den Schnellbackbetrieb verwenden.

SNHELLBACKBETRIEB IN DEN PROGRAMMEN -1-2-3-4-

- Durchs Drücken der Programmwahltaste (9) «  » wählen Sie eines der vier Programme, in denen der Schnellbackbetrieb 1-2-3-4 vorgesehen ist, die Programmnummer wird auf dem Bildschirm mit den Zahlensymbolen (15) angezeigt.
- Durchs Drücken der Krustenfarbenwahltaste (12) «  » wählen Sie den Schnellbackbetrieb, der mit dem Symbol (19) «  » angezeigt wird, die Zahlensymbole (23) zeigen die Schnellbackbetriebszeit an (siehe die Programmzeittabelle).

-5- «Diätetisch»

- Verwenden Sie dieses Programm, um kohlenhydratarmes Brot zu backen.

-6- «Glutenfrei»

- Backen Sie Brot aus glutenfreiem Mehl. In diesem Backprogramm ist eine längere Vorwärmzeit vorgesehen, damit das Mehl die Flüssigkeit besser absorbiert und besser auftreibt. Es ist nicht empfohlen, die Rückstellungsfunktion beim Backen dieses Brotes zu verwenden, da dies zu unerwünschten Ergebnissen führen kann.

-7- «Schnellbacken»

- Das Brotbacken ist schneller als im «Klassisch»-Programm, aber das Brot ist in der Regel kleiner und dichter.

ACHTUNG!

Nach der Wahl der Programme 6 oder 7 gießen Sie Wasser mit einer Temperatur von 48-50°C in die Backform (3) (messen Sie die Wassertemperatur mit einem Küchenthermometer) ein. Die Wassertemperatur spielt beim schnellen und ultraschnellen Brotbacken eine entscheidende Rolle: eine zu niedrige Wassertemperatur lässt den Teig nicht rechtzeitig ansteigen, und eine zu hohe Temperatur führt zum Hefetod.

-9- Anteigen

- Backen Sie Brot aus glutenfreiem Mehl. In diesem Backprogramm ist eine längere Vorwärmzeit vorgesehen, damit das Mehl die Flüssigkeit besser absorbiert und besser auftreibt. Es ist nicht empfohlen, die Rückstellungsfunktion beim Backen dieses Brotes zu verwenden, da dies zu unerwünschten Ergebnissen führen kann.

-10- «Hefeteig»

- Der Brotbackofen knetet den Teig und lässt ihn auftreiben. Verwenden Sie den Teig für weitere Zubereitung von Hausgebäck (Piroggen, Pizza u.ä.).

-11- «Nudelteig»

- Mit diesem Programm können Sie Nudelteig zubereiten.
- Das Programm läuft 15 Minuten und besteht nur aus einem Teigknetzyklus.

-12- «Pizzateig»

- Das Programm für Pizzateigzubereitung. Das Programm läuft 45 Minuten und besteht aus zwei Teigknetzyklen und einem Triebzyklus.

-13- «Joghurt»

- Das Programm für Joghurtzubereitung (siehe das Rezeptbuch).

-14- «Marmelade»



- Verwenden Sie dieses Programm, um Marmelade, Konfitüre, Jam oder Fruchtgelee zuzubereiten.

-15- «Anteigen»

- Der Bread maker funktioniert wie ein normaler Elektroofen. Das Programm schließt das Anteigen und den Teigtrieb aus. Das Programm wird verwendet, um vorfertigten Teig zu backen oder gebackenes Brot zusätzlich zu bräunen.

-16- «Handeinstellung»

Das «Handeinstellung»-Programm ist für erfahrene Benutzer bestimmt, die das Teigzubereitungs- und Brotbackverfahren gut kennen, nach eigenen Ideen können Sie die Brotbackprogrammzeitzyklen einstellen. Wenn Sie den Brotbackofen beherrschen, können Sie 8 Ihrer eigenen Brotbackprogramme schaffen und im Speicher speichern.

- Drücken Sie die Programmwahltaste (9) «  » und wählen Sie das Programm -16-.
- Drücken Sie die Krustenfarbenwahltaete (12) «  », um das Benutzerprogrammmenü 1-8 zu wählen, die Programme werden mit den Zahlensymbolen (15) auf dem Bildschirm angezeigt.
- Um ein Benutzerprogramm zu wählen, drücken Sie die Programmwahltaste (9) «  » und wählen Sie das gewünschte Benutzerprogramm 1-8.





















- Durchs Drücken der Gewichtswahltaste (10) «  » wählen Sie den Programmzyklus (14), in dem Sie die Betriebszeit ändern möchten, der Zeiger auf dem Bildschirm zeigt den Betriebszyklus an:
 - Vorwärmung «  » — Anteigen 1 «  » — Trieb 1 «  » — Anteigen 2 «  » — Anteigen 3 «  » — Backen «  » — Aufwärmung «  ».
- Nachdem Sie den gewünschten Programmzyklus gewählt haben, können Sie die Betriebszeit für jeden Programmzyklus durchs Drücken der Zeiteinstellasten « » einstellen (siehe die Tabelle).
- Nachdem Sie die Programmzyklusbetriebszeit eingestellt haben, gehen Sie zur Einstellung der Betriebszeit der nächsten Backprogrammzyklus (14) durchs Drücken der Gewichtswahltaste (10) «  » über.
- Um das eingestellte Benutzerprogramm zu bestätigen, drücken Sie die Start-/Stopp-/ Pause-Taste (13) «  ».
- Im «Handeinstellung»-Programm werden die Betriebszeiteinstellungen jedes Zyklus gespeichert, die Einstellungen werden erst bei der nächsten Änderung der Programmzyklusbetriebszeit oder Rückschaltung zu betrieblichen Standardeinstellungen geändert.
- Um die Benutzerprogramme zurückzusetzen, halten Sie gleichzeitig die Programmwahltaste (9) «  » und die Gewichtswahltaste (10) «  » 1 Sekunde lang gedrückt, dabei werden alle Benutzereinstellungen zurückgesetzt und zu betrieblichen Standardeinstellungen zurückgeschaltet.

Tabelle zum Zykluszeiteinstellen im «Handeinstellung»-Programm:





Betriebszyklus	Standardeingestellte Zeit	Zeiteinstellbereich
Vorwärmung «  »	0:15	0:00-0:20
Anteigen 1 «  »	0:13	0:00-0:15
Trieb 1 «  »	0:25	0:20-0:40
Anteigen 2 «  »	0:12	0:00-0:20
Trieb 2 «  »	0:30	0:00-1:00

Trieb «  »	0:30	0:00-1:00
Backen «  »	1:00	0:00-1:20
Aufwärmung «  »	1:00	0:00-1:00





«GEWICHTSWAHL»-Taste (10) « »

- Abhängig von der Menge eingelegter Zutaten können Sie das Gebäckgewicht — 700 g oder 1000 g — mit der Taste (10) «  » wählen. Das Gebäckgewicht wird mit der Anzeige (13) «700 g — 1000 g» angezeigt.
- Anmerkung:** — In den Programmen 9-10-11-12-13-14-15 ist keine Gewichtswahl vorgesehen.

Krustenfarbenwahl- (12) « » und Schnellbackbetriebeinschalttaste (19) « »







- Durchs Drücken der Taste (12) können Sie die gewünschte Krustenfarbe wählen, die gewählte Krustenfarbe wird mit den folgenden Symbolen angezeigt: — hell (16) «  » — mittel (17) «  » — dunkel (18) «  ».
- Das Symbol (19) «  » ist der Schnellbackbetrieb in den Backprogrammen -1-2-3-4- (siehe den Abschnitt «SCHNELLBACKBETRIEB»).
- Anmerkung:** — In den Programmen 6-7-11 ist keine Krustenfarbenwahl vorgesehen.

«START/STOP»-Taste (13)

- Drücken Sie die «  »-Taste (13), um das gewählte Backprogramm zu aktivieren, dabei blinken die Trennpunkte (24) auf dem Bildschirm.
- Nach dem Einschalten des Backprogramms sind alle Tasten auf der Bedienungsplatte (2) mit Ausnahme der «  »-Taste (13) gesperrt.
- Durch erneutes Drücken der «  »-Taste (13) wird der «Pause»-Betrieb aktiviert, dabei blinken die Rückstellungszahlensymbole (23) auf dem Bildschirm. Um das Backprogramm fortzusetzen, drücken Sie die «  »-Taste (13) erneut.
- Um das Backprogramm auszuschalten, halten Sie die «  »-Taste (13) gedrückt, dabei ertönt ein Tonsignal, und das eingestellte Programm wird ausgeschaltet.

Zeiteinstellasten

- Wenn der Bread maker nicht sofort betrieben werden soll, können Sie die Rückstellungszeit zum Starten des Backprogramms mit den «ZEITEINSTELLUNG»-Tasten (11) «  » einstellen.

- Beachten Sie bitte, dass die Rückstellungszeit die Backprogrammlaufzeit enthalten muss (siehe die Tabelle), das heißt, nach Ablauf der Rückstellungszeit startet das Backprogramm.
- Wählen Sie das gewünschte Programm mit der «  »-Taste (9), das auf dem Bildschirm mit den Zahlensymbolen (15) angezeigt wird.
- Stellen Sie das Gewicht «700 g oder 1000 g» (13) mit der «GEWICHTSWAHL»-Taste (10) «  » ein.
- Wählen Sie die Krustenfarbe «HELL-MITTEL-DUNKEL» (17) mit der Taste (12).
- Stellen Sie die Rückstellungszeit mit den «ZEITEINSTELLUNG»-Tasten (11) «  » ein (beachten Sie bitte, dass die Backprogrammlaufzeit beim Einstellen der Rückstellungszeit zu berücksichtigen ist), der Einstellschritt beträgt 10 Minuten.
- Die maximale Rückstellungszeit beträgt 13 Stunden.
- Die Rückstellungszeit wird auf dem Bildschirm mit den Zahlensymbolen (23) angezeigt.
- Wählen Sie ein Backprogramm, z. B. -1-, das Backgewicht beträgt -900 g, die Krustenfarbe ist mittel, das Programm läuft 3 Stunden, durchs Drücken der Tasten (11) «  » stellen Sie die Rückstellungszeit auf 7:00 auf dem Bildschirm ein.
- Drücken Sie die «  »-Taste (13), um die Rückstellungsfunktion zu aktivieren, dabei blinken die Trennpunkte (24) auf dem Bildschirm.
- Um die Rückstellungsfunktion abzubrechen, halten Sie die «  »-Taste (13) gedrückt, dabei ertönt ein Tonsignal, und das eingestellte Rückstellungsprogramm wird ausgeschaltet.
- Nach Ablauf der Rückstellungszeit startet das eingestellte Backprogramm.
- Wenn Sie das fertige Brot nicht sofort herausnehmen, wird die Vorwärmfunktion aktiviert, die Vorwärmfunktionslaufzeit beträgt 60 Minuten.
- Benutzen Sie keine leicht verderblichen Zutaten wie Eier, frische Milch, Obst, Zwiebeln usw. zum rückgestellten Backen.

Beispiel:

Jetzt ist es 8 Uhr morgens, Sie möchten, dass das Brot in 7 Stunden um 15 Uhr gebacken ist.

- **Anmerkung:** — Die Rückstellungsfunktion ist für Programme: -9-11-13-14-15-.

Programmzeittabelle:

N ^o Programme	Titel Programme	Farbe der Kruste	Gewicht	Betriebsdauer Programme	Verzögerte Startzeit	Hinzufügen von Zutaten
1	Klassisch	Hell	900 g	3:00	15:00	+
		Mittel	1150 g	3:05	15:00	
		Dunkel	1350 g	3:15	15:00	
		Schnell	900 g	2:15	15:00	+
			1150 g	2:20	15:00	
			1350 g	2:25	15:00	
2	Französisch	Hell	900 g	3:10	15:00	+
		Mittel	1150 g	3:15	15:00	
		Dunkel	1350 g	3:25	15:00	
		Schnell	900 g	2:20	15:00	+
			1150 g	2:25	15:00	
			1350 g	2:30	15:00	

3	Vollkorn	Hell	900 g	3:20	15:00	+
		Mittel	1150 g	3:25	15:00	
		Dunkel	1350 g	3:35	15:00	
		Schnell	900 g	2:25	15:00	+
			1150 g	2:30	15:00	
			1350 g	2:35	15:00	
4	Süß	Hell	900 g	2:55	15:00	+
		Mittel	1150 g	3:00	15:00	
		Dunkel	1350 g	3:10	15:00	
		Schnell	900 g	2:10	15:00	+
			1150 g	2:15	15:00	
			1350 g	2:20	15:00	
5	Diätetisch	Hell	900 g	3:09	15:00	+
		Mittel	1150 g	3:21	15:00	
		Dunkel	1350 g	3:33	15:00	
6	Glutenfrei	Hell	900 g	3:40	15:00	+
		Mittel	1150 g	3:45	15:00	
		Dunkel	1350 g	3:55	15:00	
7	Schnellbacken	Hell	900 g	1:15	15:00	-
		Mittel	1150 g	1:18	15:00	
		Dunkel	1350 g	1:20	15:00	
8	Anteigen	Hell	900 g	1:30	15:00	-
		Mittel	1150 g	1:35	15:00	
		Dunkel	1350 g	1:40	15:00	

9	Teigkneten	-	-	0:10	-	-
10	Hefeteig	-	-	1:40	15:00	+
11	Nudelteig	-	-	0:15	-	-
12	Pizzateig	-	-	0:45	15:00	-
13	Joghurt	-	-	8:00 — 12:00	-	-
14	Marmelade	-	-	1:20	-	-
15	Gebäck	Hell	-	1:00	-	-
		Mittel				
		Dunkel				
16	Handeinstellung			Stillschweigend 3:05 Die Zeit der Arbeitszyklen wird vom Benutzer festgelegt	15:00	+

AUFWÄRMFUNKTION

- Nach Ablauf des Backprogramms wird die Aufwärmfunktion eingeschaltet, die Aufwärmfunktionslaufzeit beträgt 60 Minuten.
- Wenn Sie das Brot herausnehmen möchten, schalten Sie die Aufwärmfunktion aus, indem Sie die « II »-Taste (13) drücken.

SPEICHERFUNKTION

- Bei einem Stromausfall während des Bread maker betriebs wird die Speicherfunktion für bis zu 10 Minuten aktiviert.



- Wenn die Stromversorgung innerhalb von 10 Minuten wiederhergestellt ist, setzt der Bread maker das eingestellte Programm da fort, wo es unterbrochen wurde.
- Wenn es keine Stromversorgung länger als 10 Minuten gibt, müssen Sie die Zutaten erneut einladen, das Programm einstellen und den Bread maker einschalten.

BREAD MAKER BETRIEBSZYKLEN

Die Betriebszyklen werden mit den Symbolen (14) angezeigt:

- Vorwärmung «  », 2 Anteigzyklen «  », 3 Teigtriebzyklen «  ,  ,  », Backen «  », Aufwärmung «  ».

ENTFERNEN DER TEIGNETPADDEL (4)

- Diese Funktion ist optional, sie ist jedoch mit einem leichteren Entfernen des fertigen Brotes aus der Backform (3) verbunden, bei keinen Paddeln (4) im fertigen Brot sind nur kleine Antriebsachsenlöcher vorhanden.
- Im zweiten Anteigzyklus «  » ertönen Tonsignale und das blinkende Symbol (22) «RMV» erscheint auf dem Bildschirm, drücken Sie die Start-/Stopp-/Pause-Taste (13) «  » , um das Backprogramm für 10 Minuten anzuhalten, dabei werden die Programmzeitzahlsymbole (23) blinken.
- Öffnen Sie den Deckel (5), nehmen Sie die Form (3) heraus, entfernen Sie den Teig aus der Form (3), nehmen Sie die Paddel (4) heraus, legen Sie den Teig in die Form (3) wieder ein, stellen Sie die Form (3) zurück auf und schließen Sie den Deckel (5).
- Um das Backprogramm fortzusetzen, drücken Sie die Start-/Stopp-/Pause-Taste (13) «  » , das Programm startet nach einer 10-Minuten-Pause.

- **Anmerkung:** — Die Teigknetpaddelentfernen-Funktion (4) ist in den Programmen 7-8-9-11-12-13-14-15 inaktiv.

WICHTIGE BACKZUTATENEMPFEHLUNGEN

Mehl

- Mehl ist eine wesentliche Brotbackzutat.
- Die Eigenschaften des Mehls werden nicht nur durch die Sorte, sondern auch durch die Kornanbaubedingungen, die Bearbeitungsmethode und der Lagerung bestimmt. Versuchen Sie, das Brot aus Mehl verschiedener Hersteller und Marken zu backen, und finden Sie eines, das Ihren Anforderungen entspricht.
- Weizen- und Roggenmehl sind die Hauptarten von Backmehl.
- Weizenmehl wird aufgrund seines angenehmen Geschmacks und des hohen Nährwerts von Weizenmehlprodukten häufiger verwendet.

Brotmehl

- Das Brotmehl (raffiniertes Mehl), das nur aus dem inneren Kornteil besteht, enthält die maximale Glutenmenge, die die Elastizität der Krume gewährleistet und das Zusammenfallen des Brots verhindert.
- Backprodukte aus Brotmehl werden mästiger.

Vollkornmehl (Weizenvollkornmehl)

- Vollkornmehl (Weizenvollkornmehl) wird durchs Mahlen von Vollkornweizen zusammen mit der Schale erhalten. Diese Mehlsorte unterscheidet sich durch den erhöhten Nahrungswert.
- Vollkornbrot kommt normalerweise kleiner heraus. Um die Verbrauchereigenschaften von Brot zu verbessern, wird Vollkornmehl häufig mit Brotmehl gemischt.

Mais- und Hafermehl

- Um die Brottextur zu verbessern und ihm zusätzlichen Geschmack zu verleihen, mischen Sie Weizen- oder Roggenmehl mit Mais- oder Hafermehl.

Zucker

- Zucker bereichert das Gebäck mit zusätzlichen Geschmacksnoten und verleiht dem Brot einen goldenen Farbton.
- Zucker ist ein Nährboden fürs Hefewachstum. Geben Sie in den Backprodukten nicht nur raffinierten, sondern auch Braun- und Puderzucker zu.

Backhefe

- Das Hefewachstum geht mit der Kohlendioxidfreisetzung einher, das zur Bildung einer porösen Krume beiträgt.
- Mehl und Zucker sind ein Nährboden fürs Hefewachstum. Fügen Sie frisch gepresste oder schnelle Trockenhefe hinzu. Lösen Sie frisch

gepresste Hefe in einer warmen Flüssigkeit (Wasser, Milch usw.), geben Sie schnellwirkende Hefe zu Mehl (erfordern keine Voraktivierung, d. h. Wasserzugabe).

- Befolgen Sie die Empfehlungen auf der Verpackung oder beachten Sie die folgenden Proportionen:
- 1 Teelöffel schnellwirkender Trockenhefe = 1,5 Teelöffel frisch gepresster Hefe.
- Bewahren Sie frische Backhefe im Kühlschrank auf. Bei hoher Temperatur stirbt Hefe ab und Teig geht schlecht auf.

Salz

- Salz verleiht dem Brot zusätzlichen Geschmack und Farbe, verlangsamt jedoch das Hefewachstum.
- Verwenden Sie nicht zu viel Salz. Verwenden Sie immer feines Salz (grobes Salz kann die Antihafbeschichtung der Backform beschädigen).

Eier

- Eier verbessern die Struktur und die Menge des Backproduktes, bereichern den Geschmack.
- Vor dem Zugeben von Eiern in Teig ist es empfohlen, diese gründlich zu schlagen.

Tierische und pflanzliche Fette

- Tierische und pflanzliche Fette machen Backprodukte weicher und verlängern ihre Haltbarkeit.
- Vor dem Zugeben von Milchbutter schneiden Sie es in kleine Würfel und erwärmen Sie es auf Raumtemperatur.

Backpulver und Soda

- Soda und Backpulver (Quellmehl) verkürzen die zum Teigtrieb erforderliche Zeit.
- Benutzen Sie Backpulver oder Soda, wenn Sie die Programme «SUPERSCHNELL 1 und 2» betreiben.
- Soda muss vorher mit Zitronensäure und einer kleinen Menge Mehl (5 g Speisesoda, 3 g Zitronensäure und 12 g Mehl) gemischt werden. Diese Pulvermenge (20 g) ist für 500 g Mehl gerechnet.
- Verwenden Sie keinen Essig zum Löschen von Soda, Essig macht die Krume feuchter und weniger gleichmäßig.
- Schütten Sie Backpulver (Quellmehl) in die Form einfach ein, befolgen Sie dabei die Rezeptanweisungen.

Wasser

- Die Wassertemperatur spielt beim Brotbacken eine wichtige Rolle.
- Die optimale Wassertemperatur liegt zwischen 20°C und 25°C, fürs Programm «SUPERSCHNELL 1 und 2» — zwischen 45°C und 50°C.
- Sie können Wasser durch Milch ersetzen oder den Brotgeschmack durch eine bestimmte Menge natürlichen Safts bereichern.

Milchprodukte

- Milchprodukte verbessern den Nährwert und den Brotgeschmack. Das ergibt eine schönere und appetitlichere Brotkrume.
- Verwenden Sie frische Milchprodukte oder Trockenmilch.

Zutatengewicht

- Eine der wichtigsten Brotbackbedingungen ist genaue Zutatenmenge.
- Es ist dringend empfohlen, eine Küchenwaage, einen Meßbecher (25) und einen Meßlöffel (27) zu verwenden, um die genaue Zutatenmenge zu messen, anderenfalls wird das fertige Brot Ihren Anforderungen möglicherweise nicht entsprechen.
- Füllen Sie den Meßbecher (25) mit Flüssigkeit bis zum entsprechenden Zeichen. Prüfen Sie die Dosierung, indem Sie den Meßbecher (25) auf einer ebenen Oberfläche stellen.
- Reinigen Sie den Meßbecher (25) gründlich von Resten vorheriger Zutat.
- Verdichten Sie trockene Zutaten nicht, wenn Sie diese dem Meßbecher (25) zugeben.
- Es ist wichtig, das Mehl vor dem Gebrauch durch ein Sieb zu sieben, um es mit Luft zu sättigen, dies garantiert das beste Backergebnis.

EINLEGEN DER ZUTATEN IN DIE BACKFORM (ABB. 1)





- Eine bestimmte Reihenfolge des Zutateneinlegens in die Backform (3) ist zu beachten.
- Die folgende Reihenfolge ist empfohlen:
 - flüssige Zutaten, Eier, Salz, Gemüse oder Butter, Trockenmilch usw.;
 - Mehl; Mehl soll nicht vollständig von flüssigen Zutaten angefeuchtet werden;
 - Hefe kann nur auf trockenes Mehl gegeben werden, Hefe darf nicht mit Salz in Berührung kommen;
 - machen Sie eine kleine Vertiefung im Mehl und legen Sie die Hefe in die Vertiefung.

ZUTATENZUGEBEN

- Sie können Sie die erforderlichen Zutaten (Nüsse, Trockenfrüchte usw.) beim zweiten Teigkneten hinzufügen, dabei ertönen die Tonsignale im richtigen Moment; öffnen Sie den Deckel (5), fügen Sie erforderliche Zutaten hinzu und schließen Sie den Deckel (5).
- Wenn Sie die Rückstellungsfunktion während einer längeren Zeit verwenden, fügen Sie keine leicht verderblichen Zutaten wie Eier oder Fruchtzutaten hinzu.

BROTBACKEN

- Stellen Sie vor dem Anschließen des Bread maker s ans Stromnetz sicher, dass die Betriebsspannung des Geräts und die Netzspannung übereinstimmen.
- Öffnen Sie den Deckel (5) und nehmen Sie die Backform (3) heraus.
- Vergewissern Sie sich, dass das Paddel (4) zurück aufgestellt ist.
- **Anmerkung:** — vor dem Aufsetzen des Paddels (4) ist es wünschenswert, es mit Butter, Margarine oder Pflanzenöl zu schmieren, um sein Herausnehmen aus frisch gebackenem Brot zu erleichtern.
- Legen Sie die Zutaten in der im Rezept beschriebenen Reihenfolge in die Form (3) ein. Normalerweise werden Zutaten in folgender Reihenfolge eingelegt (Abb. 1):
 1. Flüssige Zutaten.
 2. Mehl, rieselfähige Zutaten (Zucker, Salz).
 3. Hefe und Backpulver. Machen Sie eine kleine Vertiefung im Mehl und legen Sie die Hefe oder Backpulver in die Vertiefung.
- Entfernen Sie verschüttete Nahrungsmittel oder vergossene Flüssigkeiten von der Außenoberfläche der Form (3).
- Stellen Sie die Form (3) zurück auf und drehen Sie sie im Uhrzeigersinn bis zum Anschlag.

- Machen Sie den Deckel (5) zu.
- Stecken Sie den Netzstecker in eine Steckdose ein, dabei ertönt ein Tonsignal, der Bildschirm zeigt die Zahlensymbole (15) des Backprogramms -1-, die Zahlensymbole der Programmzeit (23) «3:05», die Trennpunkte (22) leuchten konstant.
- Krustenfarbeanzeige (17) — mittel «  ».
- Gewichtsanzeige (21) «1150 g».
- Diese Einstellungen sind standardmäßig festgelegt.
- Durchs Drücken der «  »-Taste (9) können Sie eines von 12 Programmen wählen, die Programmnummer wird auf dem Bildschirm mit den Zahlensymbolen (15) angezeigt.
- Abhängig von der Menge eingelegter Zutaten können Sie das Gebäckgewicht — 700 g oder 1000 g — mit der Taste (10) «  » wählen. Das Gebäckgewicht wird mit der Anzeige (13) «700 g — 1000 g» angezeigt.
- Durchs Drücken der Taste (12) können Sie die gewünschte Krustenfarbe wählen, die gewählte Krustenfarbe wird mit den Symbolen (17) «HELL-MITTEL-DUNKEL» angezeigt.
- Das Symbol (19) «  » ist der Schnellbackbetrieb in den Backprogrammen 1-2-3-4 (siehe den Abschnitt «SCHNELLBACKBETRIEB»).
- Stellen Sie die Rückstellungszeit durchs Drücken der «ZEITEINSTELLUNG»-Tasten (11) «  » ein (siehe die Beschreibung im Abschnitt «BEDIENUNGSPLETTE»).

- **Anmerkung:** — überspringen Sie die Rückstellungszeiteinstellung, wenn Sie das eingestellte Backprogramm sofort starten möchten.
- Drücken Sie die «  »-Taste (13), um das Backprogramm zu aktivieren, dabei blinken die Trennpunkte (24) auf dem Bildschirm, die Zahlensymbole (23) zeigen die Restzeit bis zum Ende des Backprogramms an.
- Die Bread maker betriebszyklen werden mit den Anzeigen (14) angezeigt.
- **Ratschlag:** — Nach einem 5-Minuten-Teigkneten ist es empfohlen, die Konsistenz zu prüfen. Der Teig sollte ein weicher, klebriger Klumpen sein; wenn der Teigklumpen sehr trocken ist, fügen Sie etwas Flüssigkeit hinzu, wenn der Teigklumpen zu feucht ist, fügen Sie ein wenig Mehl hinzu (1/2 bis 1 Teelöffel oder nach Bedarf).
- Der Brotbackvorgang kann übers Sichtfenster (6) im Deckel (5) beobachtet werden.

ACHTUNG!

Öffnen Sie den Deckel (5) während des Backprogramms nicht, wenn sich die Temperatur stark ändert, kann der Teig abfallen und treibt nicht auf.

- Nach Ablauf des Backprogramms ertönen Tonsignale und die Aufwärmfunktion wird eingeschaltet. Die Aufwärmfunktion läuft 60 Minuten.

- Um die Aufwärmfunktion abzubrechen und den Bread maker auszuschalten, halten Sie die « III > »-Taste (13) 3 Sekunden lang gedrückt.
- Ziehen Sie den Netzstecker aus der Steckdose heraus.
- Öffnen Sie den Deckel (5) mit hitzebeständigen Küchentopflappen, heben und fassen Sie den Griff (8) an, ziehen Sie den Griff (8) nach oben und nehmen Sie die Form (3) aus dem Brotbackofen heraus.
- Lassen Sie die Form ca. 10-15 Minuten abkühlen.
- Trennen Sie das Gebäck mit einem Plastikpfannenwender von den Wänden der Form (3) ab.
- Verwenden Sie keine Metallgegenstände, die die Antihafbeschichtung der Form (3) beschädigen können.
- Um das Gebäck herauszunehmen, drehen Sie die Form (3) um und schütteln Sie sie.
- Vor dem Brotschneiden entfernen Sie das Paddel (4) mit dem Haken (26).
- Schneiden Sie das Brot mit einem scharfen Brotmesser.
- Nach dem Gebrauch waschen Sie die Form (3) und das Paddel (4) mit Warmwasser und einem neutralen Reinigungsmittel, spülen Sie und trocknen Sie sie ab. Setzen Sie das Paddel (4) in die Form (3) ein, stellen Sie die Form (3) in den Bread maker auf und schließen Sie den Deckel (5).

REINIGUNG UND PFLEGE

- Schalten Sie den Bread maker aus, ziehen Sie den Netzstecker aus der Steckdose heraus, öffnen Sie die Deckel (5) und lassen Sie den Bread maker abkühlen.
- Wischen Sie das Gehäuse (1) und den Deckel (5) mit einem leicht angefeuchteten Tuch, danach trocknen Sie es ab.
- Waschen Sie die Backform (3), das Paddel (4), den Meßbecher (25), den Haken (26) und den Meßlöffel (27) mit Warmwasser und einem neutralen Reinigungsmittel, spülen und trocknen Sie diese ab.
- **Anmerkung:** — falls das Paddel (4) von der Achse nicht abgenommen werden kann, füllen Sie die Form (3) mit Warmwasser und warten Sie ca. 20-30 Minuten ab.
- Verwenden Sie zum Reinigen des Bread maker und der Backform (3) keine Metallgegenstände oder Waschlappen, Scheuer- oder Lösungsmittel.
- Trocknen Sie die Backform (3) und das Paddel (4) sorgfältig, bevor Sie diese in den Bread maker einsetzen.
- Bei Verschmutzung im Inneren der Bread maker s entfernen Sie den Schmutz und wischen Sie die Oberfläche mit einem leicht feuchten Tuch, danach trocknen Sie diese ab.

Vor der Anwendung an einen Kundendienst.

Störung	Mögliche Ursache	Beseitigung
Der Brotbackofen schaltet sich nicht ein. Der Bildschirm zeigt die Zeichen «HHH».	Der Brotbackofen hat nach dem vorherigen Backen noch nicht abgekühlt.	Schalten Sie den Brotbackofen aus und ziehen Sie den Netzstecker aus der Steckdose heraus. Nehmen Sie die Backform heraus und lassen Sie den Brotbackofen auf Raumtemperatur abkühlen.
Beim Einschalten des Brotbackofens werden die Symbole «LLL» angezeigt.	Die Temperatur im Brotbackofen ist sehr niedrig.	Schalten Sie den Brotbackofen aus und ziehen Sie den Netzstecker aus der Steckdose heraus. Öffnen Sie den Deckel des Brotbackofens, nehmen Sie die Backform heraus und lassen Sie das Gerät 10 bis 20 Minuten auf Raumtemperatur erwärmen.
Beim Einschalten des Brotbackofens werden die Symbole «EE0» angezeigt.	Betriebsfehler	Schalten Sie den Brotbackofen aus und ziehen Sie den Netzstecker aus der Steckdose heraus, warten Sie einige Zeit ab und schalten Sie den Brotbackofen wieder ein, wenn die Symbole «EE0» nicht erlöschen, wenden Sie sich dann an einen autorisierten Kundendienst.

Die Tabelle mit Störungen und Fehlern beim Brotbacken und Empfehlungen für deren Beseitigung weiterhin.

Dicke Brotkruste.	Das fertige Brot blieb in der Backform und verlor viel Feuchtigkeit.	Nehmen Sie das fertige Brot sofort nach dem Backen heraus.
Das Knetpaddel kann nicht aus der Backform herausgenommen werden.	Der Teig gelangte in den Raum zwischen der Antriebswelle und dem Knetpaddel.	Nachdem Sie das Brot aus der Backform herausgenommen haben, füllen Sie diese mit Warmwasser an. Entfernen Sie das Paddel nach 20-30 Minuten.

<p>Die Zutaten sind ungleichmäßig gerührt und schlecht gebacken.</p>	<p>Das eingestellte Programm ist für diese Zutaten ungeeignet.</p> <p>Während des Backprogramms wurde der Brotbackofendeckel mehrmals geöffnet, der Teig fiel und stieg nicht mehr auf.</p> <p>Einer kleine Menge flüssiger Zutaten, das Teigknetpaddel kann den Backteig nicht kneten.</p>	<p>Wählen Sie ein Backprogramm, das den Zutaten in der Backform entspricht.</p> <p>Öffnen Sie den Brotbackofendeckel nicht.</p> <p>Prüfen Sie die Übereinstimmung der Zutaten.</p> <p>Nehmen Sie die Backform heraus und versuchen Sie, das Teigknetpaddel mit der Hand zu drehen, wenn dies fehlschlägt, wenden Sie sich an einen autorisierten Kundendienst.</p>
<p>Das Elektromotorgeräusch ist hörbar, aber der Teig wird nicht gerührt.</p>	<p>Die Backform ist nicht richtig aufgestellt.</p> <p>Dem Teig wurde viel Mehl zugesetzt.</p>	<p>Prüfen Sie, ob die Backform richtig aufgestellt ist und ob das Backrezept korrekt ist. Messen Sie die Zutatenmenge immer genau mit einer Küchenwaage und einem Meßbecher.</p>
<p>Während des Backens ist die Backform mit dem Brot überfüllt.</p>	<p>Falsches Verhältnis von Hefe, Mehl und flüssigen Zutaten. Die Temperatur der flüssigen Zutaten oder der Umgebung ist zu hoch.</p>	<p>Prüfen Sie immer das richtige Verhältnis der Zutaten zu ihrer Temperatur und Raumtemperatur.</p> <p>Verwenden Sie den Brotbackofen bei einer Umgebungstemperatur von +15°C bis + 34°C.</p>
<p>Das Brot ist zu klein oder treibt nicht auf.</p>	<p>Keine oder unzureichende Hefe. Schlechte Hefequalität, hohe Temperatur der flüssigen Zutaten.</p> <p>Hefe kam mit Salz in Kontakt.</p> <p>Niedrige Raumtemperatur.</p>	<p>Verwenden Sie keine abgelaufene Hefe.</p> <p>Messen Sie die genaue Hefemenge mit einem Meßlöffel.</p> <p>Lassen Sie Hefe mit Salz in keinen Kontakt kommen.</p> <p>Verwenden Sie den Brotbackofen bei einer Umgebungstemperatur von +15°C bis + 34°C.</p>
<p>Brot wird beim Backen sehr rissig.</p>	<p>Das verwendete Mehl enthält sehr wenig Gluten.</p> <p>Starkes Hefewachstum oder hohe Temperatur flüssiger Zutaten.</p>	<p>Verwenden Sie eine bewährte Brotmehlmarke.</p> <p>Verwenden Sie eine bewährte Hefemärke und achten Sie auf die Temperatur flüssiger Zutaten.</p>

Sehr dichte Backbrottextur.	Falsches Verhältnis von Mehl und flüssigen Zutaten. Es wurde zu viel Vollkornmehl verwendet.	Erreichen Sie das richtige Verhältnis von Mehl zu flüssigen Zutaten. Reduzieren Sie die Vollmehlmenge und erhöhen Sie die Hefemenge.
Große Hohlräume im fertigen Brot.	Zu viel flüssige Zutaten, Wasser oder kein Salz hinzugefügt. Erhöhte Temperatur flüssiger Zutaten.	Wählen Sie das richtige Verhältnis der Zutaten. Prüfen Sie immer die Temperatur der flüssigen Zutaten.
Viel trockenes Mehl auf der Brotkruste.	Sie benutzen Mehl mit erhöhter Glutenmenge und unzureichende Ölmenge. Kleine Menge flüssiger Zutaten.	Verwenden Sie Mehl mit normaler Glutenmenge und fügen Sie Öl hinzu. Fügen Sie die genaue Menge flüssiger Zutaten gemäß dem Rezept hinzu.
Sehr dunkle Brot- oder Kuchenkruste.	Brot- oder Kuchenkruste kann durch Zuckerüberschuss anbrennen.	Fügen Sie die genaue Menge Zucker gemäß dem Rezept hinzu. Wenn Sie bemerken, dass das Brot oder der Kuchen anzubrennen beginnt, ist es empfohlen, das Backprogramm 5-10 Minuten vor dem Ende zu unterbrechen. Bevor Sie das fertige Produkt herausnehmen, ist es empfohlen, es 15-20 Minuten bei geschlossenem Deckel im Brotbackofen zu lassen.

- Es ist nicht gestattet, das Bread maker Gehäuse, das Netzkabel und den Netzstecker ins Wasser oder jegliche andere Flüssigkeiten einzutauchen.

AUFBEWAHRUNG

- Bevor den Bread maker zur Aufbewahrung wegzunehmen, reinigen Sie ihn.
- Bewahren Sie das Gerät an einem trockenen, kühlen und für Kinder und behinderte Personen unzugänglichen Ort auf.

LIEFERUMFANG

1. Bread maker — 1 Stk.
2. Netzkabel — 1 Stk.
3. Bedienungsanleitung — 1 Stk.

TECHNISCHE EIGENSCHAFTEN

- Stromversorgung 220-240 V, ~ 50-60 Hz
- Nennleistungsaufnahme: 850 W

ENTSORGUNG



Um mögliches Schaden für die Umwelt oder die menschliche Gesundheit durch unkontrollierte Abfallentsorgung zu vermeiden, werfen Sie das Gerät und die Batterien (falls mitgeliefert) nach Beendigung ihrer Nutzungsdauer zusammen mit gewöhnlichen Haushaltsabfällen nicht weg, geben Sie das Gerät und die Batterien in die Spezialpunkte für weitere Entsorgung über.

Die bei der Entsorgung der Erzeugnisse entstehenden Abfälle sind unbedingt zu sammeln und weiter ordnungsmäßig zu entsorgen.

Mehrere Information zur Entsorgung dieses Produkts erhalten Sie bei Ihrer lokalen Stadtverwaltung, einem Abfallentsorgungsdienst oder beim Geschäft, wo Sie dieses Produkt gekauft haben.

Der Hersteller behält sich das Recht vor, das Design, die Konstruktion und die das gemeine Gerätebetriebsprinzip nicht beeinflussenden technischen Eigenschaften ohne Vorbenachrichtigung zu verändern.

Die Gerätenutzungsdauer beträgt 3 Jahre

Das Herstellungsdatum ist in der Fabrikationsnummer angegeben.

Bei Störungsfeststellung wenden Sie sich baldigst an einen autorisierten Kundendienst.





ХЛЕБОПЕЧЬ BR2701

Домашняя хлебопечь предназначена для выпечки хлеба, кексов, замешивания теста, приготовления джема или йогурта.





ОПИСАНИЕ

1. Корпус
2. Панель управления
3. Форма для выпечки
4. Лопасти для замешивания теста
5. Крышка
6. Смотровое окно
7. Отверстия выхода горячего воздуха
8. Ручка формы для выпечки

Панель управления

9. Кнопка выбора программы «»
10. Кнопка выбора веса «»
11. Кнопки установки времени отложенного старта/времени циклов работы программы «»
12. Кнопка выбора цвета корочки/включения режима быстрой выпечки «»
13. Кнопка старт/стоп/пауза «»

Дисплей и символы

14. Символы циклов работы программы выпечки
15. Цифровые символы программ выпечки 1-16/пользовательских программ 1-8
16. Символ цвета корочки — светлый «»
17. Символ цвета корочки — средний «»
18. Символ цвета корочки — тёмный «»
19. Символ режима быстрой выпечки «»
20. Символ возможности добавления ингредиентов «ADD»
21. Символы веса «900 г — 1150 г — 1350 г»
22. Символ 10 минутной паузы «RMV»
23. Цифровые символы времени работы программы/времени отложенного старта
24. Разделительные точки

Аксессуары

25. Мерный стакан
26. Крючок для извлечения лопасти
27. Мерная ложка

ВНИМАНИЕ!

Для дополнительной защиты в цепи питания целесообразно установить устройство защитного отключения (УЗО) с номинальным током срабатывания, не превышающим 30 мА, для установки УЗО обратитесь к специалисту.



Рис. 1

МЕРЫ БЕЗОПАСНОСТИ И РЕКОМЕНДАЦИИ ПО ЭКСПЛУАТАЦИИ

Перед использованием хлебопечки внимательно ознакомьтесь с руководством по эксплуатации и сохраните его для использования в будущем.

- Используйте хлебопечку только по ее прямому назначению, как изложено в данной инструкции.
- Неправильное обращение с хлебопечкой может привести к ее поломке, причинению вреда пользователю или его имуществу и не является гарантийным случаем.
- Убедитесь, что рабочее напряжение хлебопечки, указанное на этикетке, соответствует напряжению электросети.
- Вилка шнура питания имеет контакт заземления, вставляйте её в электрическую розетку, имеющую надёжный контакт заземления. При коротком замыкании, заземление снижает риск поражения электрическим током.
- Обратитесь к специалисту-электрику, если вы не уверены в том, что ваши розетки правильно установлены и заземлены.
- Во избежание возникновения пожара запрещается использовать «переходники», предназначенные для подключения сетевой вилки к электрической розетке, не имеющей контакта заземления.
- При искрении в электрической розетке и присутствии запаха гари выньте вилку шнура питания из

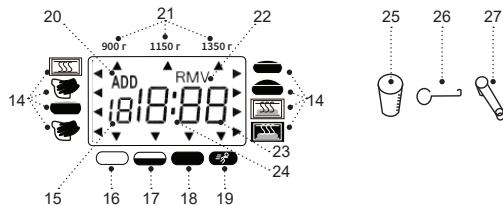
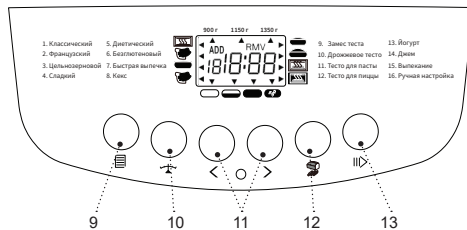
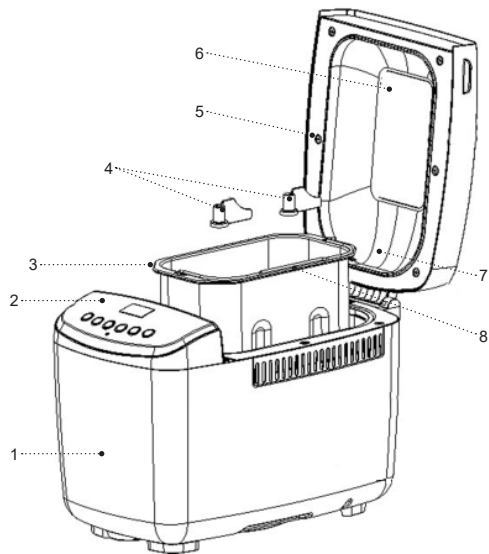
розетки и обратитесь в организацию, обслуживающую вашу домашнюю электрическую сеть.

- При появлении дыма из корпуса хлебопечки выньте вилку шнура питания из электрической розетки и примите меры к нераспространению огня.
- Запрещается использовать хлебопечь вне помещений.
- Не рекомендуется использовать устройство во время грозы.
- Оберегайте устройство от ударов, падений, вибраций и иных механических воздействий.
- Запрещается располагать хлебопечь рядом со стенами или вблизи стенок кухонной мебели.
- Установите хлебопечь так, чтобы от стены или мебели до хлебопечки оставалось расстояние не менее 20 см, а свободное пространство над хлебопечкой составляло не менее 50 см.
- Не оставляйте хлебопечь, включённую в сеть, без присмотра.
- Не используйте хлебопечь вблизи от кухонной раковины, в ванных комнатах, около бассейнов или других ёмкостей, наполненных водой.
- Не используйте хлебопечь в непосредственной близости от нагревательных приборов, источников тепла или открытого пламени.
- Запрещается использовать хлебопечь в местах, где используются или распыляются аэрозоли, а также вблизи от легковоспламеняющихся жидкостей.

- Устанавливайте хлебопечь на ровную и устойчивую поверхность, не ставьте ее на край стола. Не допускайте, чтобы шнур питания свешивался со стола, а также следите, чтобы он не касался горячих поверхностей и острых кромок мебели.
- Запрещается прикасаться к шнуру питания и вилке шнура питания мокрыми руками.
- Во время работы не дотрагивайтесь до горячих поверхностей хлебопечки.
- Не закрывайте вентиляционные отверстия на крышке хлебопечки.
- Во время работы хлебопечки не оставляйте крышку открытой.
- Вынимая готовый хлеб, беритесь за ручку формы для выпечки, используйте термостойкие кухонные прихватки.
- Во избежание повреждения антипригарного покрытия формы для выпечки, вынимая хлеб, не используйте металлические предметы, переверните форму и вытряхивайте из неё готовый хлеб.
- При несоблюдении рекомендаций по выпечке, возможно подгорание хлеба и появление дыма.
- Перед чистой хлебопечки извлеките форму для выпечки и дождитесь полного остывания прибора.
- Отключайте хлебопечку от электрической сети перед чистой или в том случае, если вы им не пользуетесь. При отключении хлебопечки от электрической сети держитесь только за вилку шнура питания и аккуратно выньте её из электрической

розетки, не тяните за шнур питания — это может привести к повреждению шнура питания, электрической розетки или вызвать короткое замыкание.

- Во избежание удара электрическим током не погружайте хлебопечку в воду или любые другие жидкости.
- Запрещается помещать хлебопечь в посудомоечную машину.
- Из соображений безопасности не оставляйте полиэтиленовые пакеты, используемые в качестве упаковки, без присмотра и в местах доступных для детей.

ВНИМАНИЕ! Не разрешайте детям играть с полиэтиленовыми пакетами или упаковочной плёнкой.
Опасность удушья!

- Хлебопечь не предназначена для использования детьми.
- Осуществляйте надзор за детьми, чтобы не допустить использования прибора в качестве игрушки.
- Не разрешайте детям прикасаться к устройству и к шнуру питания во время работы хлебопечки.
- Во время работы и остывания размещайте устройство в местах, недоступных для детей.
- Данное устройство не предназначено для использования лицами (включая детей) с пониженными физическими, психическими или умственными способностями, или при отсутствии у них опыта

- или знаний, если они не находятся под контролем или не проинструктированы об использовании прибора лицом, ответственным за их безопасность.
- Периодически проверяйте состояние шнура питания и вилки шнура питания.
 - При повреждении шнура питания его замену во избежание опасности должны производить изготовитель, сервисная служба или подобный квалифицированный персонал.
 - Запрещается самостоятельно ремонтировать прибор. Не разбирайте прибор самостоятельно, при возникновении любых неисправностей, а также после падения устройства выключите прибор из электрической розетки и обратитесь в сервисный центр.
 - Перевозите хлебопечь в заводской упаковке.
 - Храните устройство в местах, недоступных для детей и людей с ограниченными возможностями.

УСТРОЙСТВО ПРЕДНАЗНАЧЕНО ТОЛЬКО ДЛЯ БЫТОВОГО ИСПОЛЬЗОВАНИЯ, ЗАПРЕЩАЕТСЯ ИСПОЛЬЗОВАТЬ УСТРОЙСТВО В КОММЕРЧЕСКИХ ИЛИ ЛАБОРАТОРНЫХ ЦЕЛЯХ.





ПОДГОТОВКА ХЛЕБОПЕЧКИ К РАБОТЕ

После транспортировки или хранения устройства при пониженной температуре необходимо выдержать его при комнатной температуре не менее 3 часов.

- Распакуйте хлебопечь и удалите все упаковочные материалы.
- Сохраните заводскую упаковку.
- Ознакомьтесь с мерами безопасности и рекомендациями по эксплуатации.
- Проверьте комплектацию.
- Осмотрите хлебопечь на наличие повреждений при наличии повреждений не включайте ее в электрическую сеть.
- Убедитесь, что параметры напряжения питания, указанные на этикетке, соответствуют параметрам электрической сети.
- Протрите наружную поверхность корпуса (1) чистой, слегка влажной тканью для удаления пыли.
- Откройте крышку (5).
- Приподнимите и возьмитесь за ручку (8) формы для выпечки (3), потяните за ручку (8) по направлению вверх и выньте форму (3).
- Промойте форму (3), лопасти (4), мерный стакан (25), крючок (26), мерную ложку (27) теплой водой с использованием нейтрального моющего средства, ополосните и просушите.
- Установите форму для выпечки (3) на место, нажмите на неё сверху вниз до фиксации, убедитесь в надёжной фиксации формы (3).
- Установите лопасти для замешивания теста (4) на приводные оси в форме для выпечки (3).
- Закройте крышку (5).

- Установите хлебопечь так, чтобы от стены или мебели до хлебопечки оставалось расстояние не менее 20 см, а свободное пространство над хлебопечкой составляло не менее 50 см.
- **Примечание:** — хлебопечь предназначена для работы в широком диапазоне температур, однако чрезмерно высокая или низкая температура в помещении влияет на процесс подъема теста и, следовательно, на размер и плотность хлеба. Оптимальная температура в помещении должна быть от +15 до +34 °С.

ПЕРВОЕ ВКЛЮЧЕНИЕ ХЛЕБОПЕЧКИ

- Для удаления посторонних запахов, рекомендуется произвести первое включение хлебопечки без загрузки ингредиентов, и с открытой крышкой (5).
- Вставьте вилку шнура питания в электрическую розетку, при этом прозвучит звуковой сигнал и на дисплее отобразятся цифровые символы (15) программы выпечки -1-, цифровые символы времени работы программы (15) «3:05», разделительные точки (24) будут светиться постоянно.
- Индикация цвета корочки (17) — средняя «  ».
- Индикация веса (21) «1150 г.».
- Данные настройки установлены по умолчанию.
- Нажмите кнопку (13) старт/стоп/пауза «  » для включения программы выпечки, установленной по умолчанию, при этом на дисплее разделительные точки (24) будут мигать.
- Через 10 минут повторно нажмите кнопку (13) старт/стоп/пауза «  » для выключения программы выпечки, еще раз нажмите и удерживайте кнопку (13) старт/стоп/пауза «  » для выключения хлебопечки, выньте вилку шнура питания из электрической розетки, и дождитесь полного остывания хлебопечки.
- **Примечание:** — при первом включении хлебопечки, возможно появление постороннего запаха или небольшого количества дыма от нагревательного элемента — это допустимо и не является гарантийным случаем.
- Откройте крышку (5), приподнимите и возьмитесь за ручку (8) формы для выпечки (3), потяните за ручку (8) по направлению вверх и выньте форму (3).
- Промойте форму (3) и лопасти (4) тёплой водой с использованием нейтрального моющего средства, ополосните и просушите.
- Установите форму для выпечки (3) на место, нажмите на неё сверху вниз до фиксации, убедитесь в надёжной фиксации формы (3).
- Установите лопасти для замешивания теста (4) на приводные оси в форме для выпечки (3).
- Закройте крышку (5).
- Хлебопечь готова к использованию.

ПАНЕЛЬ УПРАВЛЕНИЯ

Перед использованием хлебопечки, пожалуйста, ознакомьтесь с кнопками на панели управления (2), программами выпечки и рекомендациями по выбору ингредиентов для выпечки.

- Нажатием кнопок на панели управления (2), Вы можете выбрать необходимую программу выпечки хлеба, кексов, замешивания теста, приготовления джема, йогурта, установить время отсрочки приготовления, самостоятельно ввести время работы циклов программы выпечки, а на дисплее контролировать весь процесс выпечки.
- Каждое нажатие активной кнопки сопровождается звуковым сигналом.
- Во время работы программы выпечки, все кнопки на панели управления (2) блокируются, кроме кнопки (13) **старт/стоп/пауза «||>»**.

КНОПКА ВЫБОРА ПРОГРАММЫ «» (9)

- Нажатием кнопки (9) «», Вы можете выбрать одну из 16 программ, номер программы отображается на дисплее цифровыми символами (15).
- Для улучшения вкуса готовой выпечки Вы можете добавлять необходимые ингредиенты (орехи, сухофрукты и т.п.) во время второго замешивания теста, при этом в нужный момент будут звучать звуковые сигналы, откройте крышку (5), добавьте необходимые ингредиенты, закройте крышку (5) (см. таблицу).

-1- «Классический»

- Включает все стадии приготовления хлеба: замес теста, расстойка (подъем) теста и выпечка, для улучшения вкуса готовой выпечки Вы можете добавлять необходимые ингредиенты (орехи, сухофрукты и т.п.) во время второго замешивания теста, при этом в нужный момент будут звучать звуковые сигналы, на дисплее отобразится символ (20) «ADD», откройте крышку (5), добавьте необходимые ингредиенты, закройте крышку (5).
- **Примечание:** — вы можете добавлять дополнительные ингредиенты в программах 1, 2, 3, 4, 5, 6, 10 и 16, при добавлении фруктов или орехов, рекомендуется их измельчить на мелкие кусочки.

-2- «Французский»

- Приготовление хлеба занимает более продолжительное время, хлеб получается с крупным дрожжеватым мякишем и хрустящей корочкой.



-3- «Цельнозерновой»

- Выпекайте полезный хлеб из муки тонкого и грубого помола. Эта программа выпечки предусматривает более длительное время предварительного нагрева, для того, чтобы грубая мука лучше впитывала жидкость и лучше набухла. Не рекомендуется пользоваться функцией отсрочки при приготовлении этого хлеба, так как это может привести к нежелательным результатам.

-4- «СЛАДКИЙ»

- Добавьте в сладкое тесто разрыхлитель или соду и приготовьте ароматную выпечку.
- **Примечание:** — в программах выпечки -1-2-3-4- вы можете использовать режим быстрой выпечки.

РЕЖИМ БЫСТРОЙ ВЫПЕЧКИ В ПРОГРАММАХ 1-2-3-4

- Нажатиями кнопки выбора программ (9) «», выберите одну из четырёх программ, в которых предусмотрен режим быстрой выпечки -1-2-3-4-, номер программы отображается на дисплее цифровыми символами (15).
- Нажатиями на кнопку (12) цвет корочки «», выберите режим быстрой выпечки, который отображается символом (11) «», цифровыми символами (23) будет показано время работы режима быстрой выпечки (см. таблицу времени работы программ).

-5- «Диетический»

- Используйте эту программу для выпечки хлеба с низким содержанием углеводов.

-6- «Безглютеновый»

- Выпекайте хлеб из муки, не содержащей глютена. Эта программа выпечки предусматривает более длительное время предварительного нагрева, для того, чтобы мука лучше впитывала жидкость и

лучше набухала. Не рекомендуется пользоваться функцией отсрочки при приготовлении этого хлеба, так как это может привести к нежелательным результатам.

-7- «Быстрая выпечка»

- Выпечка хлеба происходит быстрее, чем в программе «Классический», но хлеб, как правило, получается меньше по объёму и с более плотной текстурой.

ВНИМАНИЕ!

Выбрав программу 7, вливайте в форму для выпечки (3) воду, температура которой 48-50 °С (точность температуры воды измеряйте кухонным термометром). Температура воды играет решающую роль при быстром приготовлении хлеба: слишком низкая температура воды не позволит тесту подняться вовремя, а чрезмерно высокая приведет к гибели дрожжей.

-9- «Замес теста»

- Хлебопечь только замешивает тесто. Используйте тесто для дальнейшего приготовления домашней выпечки.

-10- «Дрожжевое тесто»

- Хлебопечь замешивает тесто и дает ему подняться. Используйте тесто для дальнейшего

приготовления домашней выпечки (пирожков, пиццы и т.п.).

-11- «Тесто для пасты»

- С помощью этой программы вы можете приготовить тесто для макаронных изделий.
- Время работы программы 15 минут и состоит только из цикла замешивания теста.

-12- «Тесто для пиццы»

- Программа для приготовления теста для пиццы. Время работы программы 45 минут и состоит из двух циклов замешивания и подъема теста.

-13- «Йогурт»

- Программа приготовления йогурта (см. книгу рецептов).













-14- «Джем»

- Используйте эту программу для приготовления джема, конфитюра, мармелада или фруктового желе.

-15- «Выпечка»

- Хлебопечь работает как обычная электрическая духовка. Программа исключает режимы замеса и подъема теста. Программа используется для выпекания уже готового теста или дополнительно поджаривания испеченного хлеба.

-16- «Ручная настройка»

- Программа «Ручная настройка» предназначена для опытных пользователей, которые знакомы с процессом приготовления теста и выпечкой хлеба, в соответствии с собственными идеями, можно установить временные циклы работы программы выпечки хлеба. По мере освоения хлебопечки, Вы можете создать и сохранить в памяти 8 собственных программ выпечки хлеба.
- Нажатиями кнопки выбора программ (9) «», выберите программу -16-.
- Нажмите кнопку (12) выбор цвета корочки «», чтобы выбрать пользовательское меню программ 1-8, программы отображаются на дисплее цифровыми символами (15).
- Для выбора пользовательской программы нажмите кнопку выбора программ (9) «», выберите нужную пользовательскую программу 1-8.
- Нажатиями кнопки выбора веса (10) «», выберите цикл работы программы (14) в котором необходимо изменить время её работы, стрелка на дисплее показывает цикл работы: предварительный нагрев «» — замес 1 «» — подъем 1 «» — замес 2 «» — замес 3 «» — выпечка «» — подогрев «».
- Выбрав нужный цикл работы программы, нажатым кнопкой (11) регулировка времени «», Вы можете установить время работы каждого цикла программы (см. таблицу).











- Установив время работы цикла программы, нажатием кнопки выбора веса (10) «  » перейдите к установке времени работы следующего цикла (14) работы программы выпечки.
- Для подтверждения установленной пользовательской программы нажмите кнопку старт/стоп/пауза (13) «  ».
- В программе «ручная настройка», настройки времени работы каждого цикла сохраняются в памяти, настройки не изменяются до момента следующего изменения времени работы цикла программы или до восстановления заводских настроек по умолчанию.
- Для сброса пользовательских программ, одновременно нажмите и удерживайте в течение 1 секунды кнопку выбора программы (9) «  » и кнопку выбора веса (10) «  », при этом все пользовательские настройки сбросятся и восстановятся заводские настройки установленные по умолчанию.





Таблица настройки времени работы циклов в программе «Ручная настройка»:

Цикл работы	Время по умолчанию	Диапазон установки времени
Предварительный нагрев «  »	0:15	0:00-0:20
Замес 1 «  »	0:13	0:00-0:15
Подъем 1 «  »	0:25	0:20-0:40
Замес 2 «  »	0:12	0:00-0:20
Подъем 2 «  »	0:30	0:00-1:00
Подъем 3 «  »	0:30	0:00-1:00
Выпечка «  »	1:00	0:00-1:20
Подогрев «  »	1:00	0:00-1:00



КНОПКА ВЫБОРА ВЕСА (10) «  »

- В зависимости от количества заложенных ингредиентов, кнопкой (10), Вы можете выбрать вес выпечки — 900 г-1150 г-1350 г. Вес выпечки отображается индикацией (21) «900 г-1150 г-1350 г».
- **Примечание:** — в программах 9-10-11-12-13-14-15 не предусмотрена установка выбора веса.

КНОПКА ВЫБОРА ЦВЕТА КОРОЧКИ (12) «  » И РЕЖИМА БЫСТРОЙ ВЫПЕЧКИ (19) «  »

- Нажатием на кнопку (12) «  », Вы можете выбрать необходимый цвет корочки, выбранный цвет корочки отображается символами: — светлый (16) «  » — средний (17) «  » — тёмный (18) «  ».
- Символ (19) «  » — это режим быстрой выпечки в программах выпечки 1-2-3-4- (см. раздел РЕЖИМ БЫСТРОЙ ВЫПЕЧКИ).
- **Примечание:** — в программах -6-7-11- не предусмотрен выбор цвета корочки.









КНОПКА СТАРТ/СТОП/ПАУЗА «  » (13)

- Нажатием на кнопку старт/стоп/пауза (13) «  », включается выбранная программа выпечки, при этом на дисплее разделительные точки (24) будут мигать.
- Повторным нажатием на кнопку старт/стоп/пауза (13) «  » включается режим «пауза», при этом

на дисплее цифровые символы оставшегося времени (23) работы будут мигать. Для продолжения работы программы выпечки, ещё раз нажмите кнопку старт/стоп/пауза (13) «  ».

- Для выключения программы выпечки, нажмите и удерживайте кнопку старт/стоп/пауза (13) «  », при этом прозвучит звуковой сигнал, и установленная программа выключится.

КНОПКИ УСТАНОВКИ ВРЕМЕНИ (11) «  »

- Если Вы хотите, чтобы хлебопечь не начала работать сразу, вы можете использовать кнопки (11) «  » для установки времени отсрочки начала работы программы выпечки.
- Обратите внимание, что время отсрочки должно включать время работы программы выпечки (см. таблицу времени работы программ), то есть, по истечении времени отсрочки включится программа выпечки.
- Кнопкой выбора программ (9) «  » выберите нужную программу, которая будет отображаться на дисплее цифровыми символами (15).
- Кнопкой выбора веса (10) «  », установите вес «900г-1150г-1350г» (13 21).
- Кнопкой выбора цвета корочки (12) «  », выберите цвет корочки — светлый (16) «  » — средний (17) «  » — тёмный (18) «  ».
- Кнопками (11) «  » установите время отсрочки (обратите внимание, во время установки времени

отсрочки учитывайте время работы программы выпечки), шаг установки 10 минут.

- Максимальное время отсрочки составляет 15 часов.
- Время отсрочки будет отображаться на дисплее цифровыми значениями (23).

Пример:

Сейчас 8 часов утра, вы хотите, чтобы хлеб приготовился через 7 часов в 15 часов дня.

- выберите программу выпечки, например, -1-, вес выпечки -900 г, цвет корочки — средний, время работы этой программы 3 часа, нажатию кнопки (11) « <O> », установите на дисплее время отсрочки 7:00.
- Нажмите кнопку (13) старт/стоп/пауза « III > », для

включения функции отсрочки, при этом на дисплее будут мигать разделительные точки (24).

- Для отмены функции отсрочки нажмите и удерживайте кнопку (13) старт/стоп/пауза « > », при этом прозвучит звуковой сигнал, и программа отсрочки выключится.
- По истечении времени отсрочки включится установленная программа выпечки.
- Если Вы не сразу достанете готовый хлеб, то включится функция подогрева, время работы функции подогрева 60 минут.
- Для выпечки с отсрочкой по времени не используйте скоропортящиеся ингредиенты, такие как яйца, свежее молоко, фрукты, лук и т.п.
- **Примечание:** — функция отсрочки недоступна для программ: — 9-11-13-14-15.

Таблица времени работы программ:

№ программы	Название программы	Цвет корочки	Вес	Время работы программы	Время отложенного старта	Добавление ингредиентов
1	Классический	Светлый	900г	3:00	15:00	+
		Средний	1150г	3:05	15:00	
		Тёмный	1350г	3:15	15:00	
		Быстрый	900г	2:15	15:00	+
			1150г	2:20	15:00	
			1350г	2:25	15:00	

2	Французский	Светлый	900г	3:10	15:00	+
		Средний	1150г	3:15	15:00	
		Тёмный	1350г	3:25	15:00	
		Быстрый	900г	2:20	15:00	+
			1150г	2:25	15:00	
1350г	2:30		15:00			
3	Цельнозерновой	Светлый	900г	3:20	15:00	+
		Средний	1150г	3:25	15:00	
		Тёмный	1350г	3:35	15:00	
		Быстрый	900г	2:25	15:00	+
			1150г	2:30	15:00	
1350г	2:35		15:00			
4	Сладкий	Светлый	900г	2:55	15:00	+
		Средний	1150г	3:00	15:00	
		Тёмный	1350г	3:10	15:00	
		Быстрый	900г	2:10	15:00	+
			1150г	2:15	15:00	
1350г	2:20		15:00			
5	Диетический	Светлый	900г	3:09	15:00	+
		Средний	1150г	3:21	15:00	
		Тёмный	1350г	3:33	15:00	
6	Безглютеновый	Светлый	900г	3:40	15:00	+
		Средний	1150г	3:45	15:00	
		Тёмный	1350г	3:55	15:00	

7	Быстрая выпечка	Светлый	900г	1:15	15:00	-
		Средний	1150г	1:18	15:00	
		Тёмный	1350г	1:20	15:00	
8	Кекс	Светлый	900г	1:30	15:00	-
		Средний	1150г	1:35	15:00	
		Тёмный	1350г	1:40	15:00	
9	Замес теста	-	-	0:10	-	-
10	Дрожжевое тесто	-	-	1:40	15:00	+
11	Тесто для пасты	-	-	0:15	-	-
12	Тесто для пиццы	-	-	0:45	15:00	-
13	Йогурт	-	-	8:00 — 12:00	-	-
14	Джем	-	-	1:20	-	-
15	Выпечка	Светлый	-	1:00	-	-
		Средний				
		Тёмный				
16	Ручная настройка			По умолчанию 3:05 Время циклов работы, уста- навливается пользователем	15:00	+







ФУНКЦИЯ ПОДОГРЕВА

- По истечении времени работы программы выпечки включится функция подогрева, время работы функции подогрева 60 минут.
- Если вы хотите вынуть хлеб, выключите функцию подогрева нажатием кнопки (13) **старт/стоп/пауза** « **||>** ».

ФУНКЦИЯ ПАМЯТЬ

- При аварийном отключении электроэнергии во время работы хлебопечки, активируется функция памяти продолжительностью до 10 минут.
- При восстановлении электропитания в течение 10 минут хлебопечка продолжит работу установленной программы с момента, когда работа программы была приостановлена.
- В случае отсутствия электропитания более 10 минут необходимо заново загрузить ингредиенты, установить программу и включить хлебопечку.

ЦИКЛЫ РАБОТЫ ХЛЕБОПЕЧКИ

- Циклы работы отображаются символами (14):
 - предварительный нагрев «  », 2 цикла замешивания теста «  », 3 цикла подъёма теста «  ,  ,  », выпечка «  », подогрев «  ».

УДАЛЕНИЯ ЛОПАСТЕЙ ДЛЯ ЗАМЕШИВАНИЯ ТЕСТА (4)

- Данная функция является необязательной, но она связана с более лёгким извлечением готового хлеба из формы для выпечки (3), при отсутствии лопастей (4) на готовом хлебе будут только маленькие отверстия от приводных осей.
- Во втором цикле замешивания теста « **»** прозвучат звуковые сигналы, и на дисплее отобразится мигающий символ (22) «**RMV**», нажмите кнопку **старт/стоп/пауза** (13) « **||>** » для приостановки работы программы выпечки на 10 минут, при этом цифровые символы времени работы (23) будут мигать.
- Откройте крышку (5), выньте форму (3), выньте из формы (3) тесто, выньте лопасти (4), поместите тесто обратно в форму (3), установите форму (3) на место, закройте крышку (5).
- Для продолжения работы программы выпечки нажмите кнопку **старт/стоп/пауза** (13) « **||>** », программа включится по прошествии 10 минутной паузы.
- **Примечание:** — функция удаления лопастей для замешивания теста (4) не доступна в программах 7-8-9-11-12-13-14-15.

ВАЖНЫЕ РЕКОМЕНДАЦИИ ПО ИНГРЕДИЕНТАМ ДЛЯ ВЫПЕЧКИ

Мука

- Мука является важнейшим компонентом приготовления хлеба.
- Свойства муки определяются не только сортом, но и условиями выращивания зерна, способом обработки и хранения. Пробуйте печь хлеб из муки разных производителей и марок и найдите ту, которая удовлетворяет вашим потребностям.
- Пшеничная и ржаная мука являются основными видами хлебопекарной муки.
- Пшеничная мука находит более широкое применение, что обусловлено приятными вкусовыми качествами и высокой пищевой ценностью изделий из пшеничной муки.

Хлебопекарная мука

- Хлебопекарная (рафинированная) мука, состоящая только из внутренней части зерна, содержит максимальное количество клейковины, которая обеспечивает эластичность мякиша и предотвращает опадание хлеба.
- Выпечка из хлебопекарной муки получается более пышной.

Цельнозерновая мука (обойная)

- Цельнозерновую (обойную) муку получают путем перемалывания цельных зерен пшеницы вместе с оболочкой. Этот сорт муки отличается повышенной питательной ценностью.
- Цельнозерновой хлеб обычно получается меньшего размера. Для улучшения потребительских свойств хлеба цельнозерновую муку часто смешивают с хлебопекарной.

Кукурузная и овсяная мука

- Для улучшения текстуры хлеба и придания ему дополнительных вкусовых качеств смешивайте пшеничную или ржаную муку с кукурузной или овсяной.

Сахар

- Сахар обогащает выпечку дополнительными вкусовыми оттенками и придает хлебу золотистый оттенок.
- Сахар является питательной средой для роста дрожжей. Добавляйте в выпечку не только рафинированный, но и коричневый сахар, а также сахарную пудру.

Дрожжи

- Рост дрожжей сопровождается выделением углекислого газа, который способствует образованию пористого мякиша.

- Мука и сахар являются питательной средой для роста дрожжей. Добавляйте свежие прессованные или быстродействующие сухие дрожжи. Свежие прессованные дрожжи растворяйте в теплой жидкости (воде, молоке и т.п.), быстродействующие дрожжи добавляйте в муку (не требуют предварительной активации, т.е. добавления воды).
- Следуйте рекомендациям на упаковке или соблюдайте следующие пропорции: 1 чайная ложка быстродействующих сухих дрожжей = 1,5 чайной ложки свежих прессованных дрожжей.
- Храните свежие дрожжи в холодильнике. Высокая температура убивает дрожжи, и в этом случае тесто поднимается плохо.

Соль

- Соль придает хлебу дополнительный вкус и цвет, но замедляет рост дрожжей.
- Не используйте чрезмерное количество соли. Всегда используйте мелкую соль (крупная соль может повредить антипригарное покрытие формы для выпечки).

Яйца

- Яйца улучшают структуру и объем выпечки, обогащают вкус.
- Перед добавлением яиц в тесто, рекомендуется их тщательно взбить.

Животные и растительные жиры

- Животные и растительные жиры делают выпечку мягче и увеличивают срок хранения.
- Прежде чем добавить сливочное масло, его следует порезать на небольшие кубики и подогреть до комнатной температуры.

Пекарский порошок и сода

- Сода и пекарский порошок (разрыхлитель) ускоряют время, необходимое для подъема теста.
- Используйте разрыхлитель или соду при использовании программы -7- «Быстрая выпечка».
- Соду необходимо предварительно смешать с лимонной кислотой и небольшим количеством муки (5 г пищевой соды, 3 г лимонной кислоты и 12 г муки). Это количество порошка (20 г) рассчитано на 500 г муки.
- Не используйте для гашения соды уксус, использование уксуса делает мякиш более влажным и менее однородным.
- Пекарский порошок (разрыхлитель) просто засыпьте в форму, следуя указаниям в рецепте.

Вода

- Температура воды играет важную роль при выпечке хлеба.
- Оптимальная температура воды составляет от 20 до 25 °С, для программы -7- «Быстрая выпечка» от 45 до 50 °С.

- Можно заменить воду молоком или обогатить вкус хлеба, добавив некоторое количество натурального сока.

Молочные продукты

- Молочные продукты улучшают питательную ценность и вкус хлеба. Хлебный мякиш получается более красивый и аппетитный.
- Используйте свежие молочные продукты или сухое молоко.

Вес ингредиентов

- Одним из важных условий для приготовления хлеба, является использование точного количества ингредиентов.
- Настоятельно рекомендуется использовать кухонные весы, мерный стаканчик (25) и мерную ложку (27), чтобы отмерить точное количество ингредиентов, в противном случае готовый хлеб может не удовлетворить вашу потребность.
- Наполните мерный стакан (25) жидкостью до соответствующей отметки. Проверьте дозировку, установив стакан (25) на ровной поверхности.
- Тщательно очищайте мерный стакан (25) от остатков предыдущего ингредиента.
- Сухие ингредиенты не уплотняйте, насыпая их в мерный стакан (25).
- Важно перед использованием, просеивать муку через сито для насыщения её воздухом, это гарантирует наилучший результат выпечки.

ПОРЯДОК ЗАКЛАДКИ ИНГРЕДИЕНТОВ В ФОРМУ ДЛЯ ВЫПЕЧКИ (РИС. 1)

- Необходимо соблюдать последовательность закладки ингредиентов в форму для выпечки (3).
- Рекомендуется следующая последовательность:
 - жидкие ингредиенты, яйца, соль, растительное или сливочное масло, сухое молоко и т.п.;
 - мука; мука не должна полностью смачиваться жидкими ингредиентами;
 - дрожжи можно класть только на сухую муку, дрожжи не должны соприкасаться с солью;
 - сделайте небольшое углубление в муке и поместите дрожжи в углубление.









ДОБАВЛЕНИЕ ИНГРЕДИЕНТОВ

- Вы можете добавлять необходимые ингредиенты (орехи, сухофрукты и т.п.) во время второго замешивания теста, при этом в нужный момент прозвучат звуковые сигналы, на дисплее отобразится символ (20) «ADD», откройте крышку (5), добавьте необходимые ингредиенты, закройте крышку (5).
- Если Вы используете функцию отсрочки в течение длительного времени, никогда не добавляйте скоропортящиеся ингредиенты, такие как яйца, фруктовые ингредиенты.

ВЫПЕЧКА ХЛЕБА

- Перед включением хлебопечки в сеть убедитесь, что рабочее напряжение устройства соответствует напряжению в электрической сети.
- Откройте крышку (5) и выньте форму для выпечки (3).
- Убедитесь, что лопасти (4), установлена на место.
- **Примечание:** — перед установкой лопастей (4) их желательно смазать сливочным маслом, маргарином или растительным маслом, это облегчит их извлечение из свежес выпеченного хлеба.
- Поместите ингредиенты в форму (3) в той последовательности, которая описана в рецепте. Обычно ингредиенты помещаются в следующей последовательности (рис. 1):
 1. Жидкие ингредиенты.
 2. Мука, сыпучие ингредиенты (сахар, соль).
 3. Дрожжи и разрыхлитель. Сделайте небольшое углубление в муке и поместите дрожжи или разрыхлитель в углубление.
- Просыпавшиеся продукты или пролившиеся жидкости удалите с внешней поверхности формы (3).
- Установите форму (3) на место и нажмите на неё сверху вниз до фиксации, убедитесь в надёжной фиксации формы (3).
- Закройте крышку (5).
- Вставьте вилку шнура питания в электрическую розетку, при этом прозвучит звуковой сигнал и на дисплее отобразятся цифровые символы (15) про-

граммы выпечки -1-, цифровые символы времени работы программы (23) «3:05», разделительные точки (24) будут светиться постоянно.

- Индикация цвета корочки (17) — средняя «».
- Индикация веса (21) «1150 г».
- Данные настройки, установлены по умолчанию.
- Нажатием кнопки выбора программ (9) «», Вы можете выбрать одну из 16 программ, номер программы отображается на дисплее цифровыми символами (15).
- В зависимости от количества заложенных ингредиентов, кнопкой (10) «», Вы можете выбрать вес выпечки (21). Вес выпечки отображается индикацией «900 г — 1150 г-1350 г».
- Нажатием на кнопку (12) «», Вы можете выбрать необходимый цвет корочки, выбранный цвет корочки отображается символами (12) «СВЕТЛЫЙ-СРЕДНИЙ-ТЁМНЫЙ» — светлый (16) «» — средний (17) «» — тёмный (18) «».
- Символ (19) «» это режим быстрой выпечки в программах выпечки -1-2-3-4 (см. раздел РЕЖИМ БЫСТРОЙ ВЫПЕЧКИ).
- Установите время отсрочки приготовления нажатиями кнопки (11) «» (см. описание в разделе «ПАНЕЛЬ УПРАВЛЕНИЯ»).
- **Примечание:** — пропустите установку времени отсрочки, если хотите начать работу установлен-

- ной программы выпечки немедленно.
- Нажмите кнопку (13) старт/стоп/пауза « III » для включения программы выпечки, при этом на дисплее разделительные точки (24) будут мигать, цифровыми символами (23) будет показано время, оставшееся до окончания работы программы выпечки.
 - Циклы работы хлебопечки отображаются индикацией (14).
 - **Совет:** — после 5 минутного замешивания теста, рекомендуется проверить его консистенцию. Тесто должно представлять мягкий, липкий комок, если комок теста очень сухой, добавьте в него немного жидкости, если комок теста слишком влажный, добавьте немного муки (от 1/2 до 1 чайной ложки или по мере необходимости).
 - Процесс выпечки хлеба можно контролировать через смотровое окно (6) в крышке (5).

ВНИМАНИЕ!

Во время работы программы выпечки никогда не открывайте крышку (5), при резком изменении температуры тесто может опасть и уже не поднимется.

- После завершения программы выпечки прозвучат звуковые сигналы и включится функция подогрев, время работы функции подогрев 60 минут.
- Для отмены функции подогрева и выключения хлебопечки, нажмите и удерживайте кнопку (13) старт/стоп/пауза « III » в течение 3 секунд.
- Выньте вилку шнура питания из электрической розетки.
- Откройте крышку (5), используя термостойкие кухонные прихватки, приподнимите и возьмитесь за ручку (8), потяните за ручку (8) по направлению вверх и выньте форму (3) из хлебопечки.
- Дайте форме остыть, приблизительно 10-15 минут.
- Отделите выпечку от стенок формы (3), используя пластиковую кухонную лопатку.
- Запрещается использовать металлические предметы, которые могут повредить антипригарное покрытие формы (3).
- Для извлечения выпечки переверните форму (3) и потрясите её.
- Перед нарезкой хлеба выньте лопасти (4) при помощи крючка (26).
- Режьте хлеб острым хлебным ножом.
- После использования промойте форму (3) и лопасти (4) тёплой водой с использованием нейтрального моющего средства, ополосните и просушите. Установите лопасти (4) в форму (3), установите форму (3) в хлебопечку, закройте крышку (5).

ЧИСТКА И УХОД

- Выключите хлебопечку, выньте вилку шнура питания из электрической розетки, откройте крышку (5) и дайте хлебопечке остыть.
- Выньте форму для выпечки (3).
- Протрите корпус (1) и крышку (5) слегка влажной тканью, после чего вытрите насухо.
- Форму для выпечки (3), лопасти (4), мерный стакан (25), крючок (26) и ложку (27) промойте теплой водой с нейтральным моющим средством, ополосните и просушите.
- **Примечание:** — если лопасти (4) не снимаются с оси, наполните форму (3) теплой водой и подождите около 20-30 минут.
- Не используйте металлические предметы или мочалки, абразивные чистящие средства и растворители для чистки хлебопечки и формы для выпечки (3).
- Тщательно просушите форму для выпечки (3) и лопасти (4), прежде чем устанавливать их в хлебопечку.
- При наличии загрязнений на внутренней поверхности хлебопечки, удалите загрязнения и протрите поверхность слегка влажной тканью, после чего вытрите насухо.
- Не погружайте корпус хлебопечки, шнур питания и вилку шнура питания в воду или любые другие жидкости.

ХРАНЕНИЕ

- Прежде чем убрать хлебопечь на длительное хранение, отключите ее от электросети, дайте устройству остыть и слейте воду.
- Проведите чистку хлебопечки.
- Храните хлебопечь в местах, недоступных для детей и людей с ограниченными возможностями.

КОМПЛЕКТ ПОСТАВКИ

1. Хлебопечка — 1 шт.
2. Мерный стакан — 1 шт.
3. Крючок — 1 шт.
4. Мерная ложка — 1 шт.

ТЕХНИЧЕСКИЕ ХАРАКТЕРИСТИКИ

- Электропитание: 220-240 В ~ 50-60 Гц
- Номинальная потребляемая мощность: 850 Вт

Перед обращением в сервисный центр.

Неисправность	Возможная причина	Способ устранения
Хлебопечь не включается. На дисплее отображаются символы «ННН».	Хлебопечь еще не остыла после предыдущей выпечки.	Отключите хлебопечь и выньте вилку шнура питания из электрической розетки. Выньте форму для выпечки и дайте хлебопечке остыть до комнатной температуры.
Если при включении хлебопечки, на дисплее отображаются символы «LLL».	Температура внутри хлебопечки очень низкая.	Отключите хлебопечь и выньте вилку шнура питания из электрической розетки. Откройте крышку хлебопечки, выньте форму для выпечки и дайте устройству прогреться до комнатной температуры в течение 10 — 20 минут.
Если при включении хлебопечки, на дисплее отображаются символы «ЕЕ0».	Сбой в работе.	Выключите хлебопечку и выньте вилку шнура питания из электрической розетки, подождите некоторое время и снова включите хлебопечку, если символы «ЕЕ0» не погасли, в этом случае обратитесь в авторизованный сервисный центр.

Таблица неисправностей и недостатков при выпечке хлеба и рекомендации по их устранению в дальнейшем.

Неисправность/ Недостаток	Возможная причина	Способ устранения
Дым из отверстий в крышке при выпекании хлеба	"При первом использовании хлебопечки, обгорает поверхность нагревательного элемента. Попадание ингредиентов на нагревательный элемент."	"Перед первым использованием хлебопечки включите её на 10-15 минут с открытой крышкой. Отключите хлебопечку, дождитесь её остывания, очистите нагревательный элемент."

Толстая корка хлеба.	Готовый хлеб оставался в форме для выпечки и потерял много влаги.	Вынимайте готовый хлеб из формы, сразу после выпечки.
Лопастки для замешивания, не вынимаются из формы для выпечки.	Тесто попало в зазор между приводным валом и лопастью для замешивания теста.	После того, как вы вынули хлеб из формы, залейте форму для выпечки тёплой водой. Через 20-30 минут выньте лопасти.
Ингредиенты неравномерно перемешиваются и плохо выпекаются.	Установленная программа не подходит к этому набору ингредиентов. Во время работы программы выпечки, несколько раз открывалась крышка хлебопечки, тесто опало и больше не поднялось. Малое количество жидких ингредиентов, лопасти для замешивания теста не способна замесить тесто для выпечки.	Выбирайте программу выпечки, которая соответствует заложенным в форму для выпечки ингредиентам. Не открывайте крышку хлебопечки. Проверьте соответствие заложенных ингредиентов. Выньте форму для выпечки и попробуйте рукой прокрутить лопасти для выпечки, если это не удаётся, обратитесь в авторизованный сервисный центр.
Слышен звук работы электромотора, но тесто не перемешивается.	Форма для выпечки неправильно установлена. В тесто добавлено очень много муки.	Проверьте правильность установки формы для выпечки и правильность рецепта для выпечки. Всегда точно отмеряйте количество ингредиентов, используя кухонные весы и мерный стакан.
Во время выпечки, хлеб переполняет форму для выпечки.	Неправильное соотношение количества дрожжей, муки и жидких ингредиентов. Температура жидких ингредиентов или окружающей среды слишком высокая.	Всегда проверяйте правильность соотношения ингредиентов их температуру и температуру в помещении. Используйте хлебопечку при температуре окружающей среды в пределах от +15 до +34 °C.
Размер хлеба слишком мал или хлеб не поднимается.	Отсутствие дрожжей или недостаточное их количество. Плохое качество дрожжей, высокая температура жидких ингредиентов. Дрожжи вступили в контакт с солью. Низкая температура в помещении.	Не используйте дрожжи с прошедшим сроком годности. Отмеряйте точное количество дрожжей, используя мерную ложку. Не допускайте соприкосновения дрожжей с солью. Используйте хлебопечку при температуре окружающей среды в пределах от +15 до +34 °C.

<p>Хлеб сильно растрескивается при выпечке.</p>	<p>Используемая мука содержит очень мало клейковины. Очень высокая скорость роста дрожжей или высокая температура жидких ингредиентов.</p>	<p>Используйте проверенную марку хлебной муки. Используйте проверенную марку дрожжей и соблюдайте температуру жидких ингредиентов.</p>
<p>Структура выпеченного хлеба очень плотная.</p>	<p>Неправильное соотношение муки и жидких ингредиентов. Использовалось слишком много цельной пшеничной муки.</p>	<p>Добейтесь правильного соотношения муки и жидких ингредиентов. Уменьшите количество цельной муки и увеличьте количество дрожжей.</p>
<p>Внутри готового хлеба очень большие полости.</p>	<p>Избыток жидких ингредиентов, воды или не добавлена соль. Повышенная температура жидких ингредиентов.</p>	<p>Выбирайте правильное соотношение ингредиентов. Всегда проверяйте температуру жидких ингредиентов.</p>
<p>На корочке хлеба много сухой муки.</p>	<p>Использовалась мука с повышенным количеством клейковины, и недостаточное количество масла. Малое количество жидких ингредиентов.</p>	<p>Используйте муку с нормальным количеством клейковины и добавляйте масло. Добавляете точное количество жидких ингредиентов в соответствии с рецептом.</p>
<p>Очень тёмная корка хлеба или кекса.</p>	<p>Из-за избыточного количества сахара, корка хлеба или кекса может подгореть.</p>	<p>Добавляйте точное количество сахара в соответствии с рецептом. Если вы заметили, что хлеб или кекс начинает подгорать, рекомендуется прервать программу выпечки за 5-10 минут до её окончания. Перед тем, как вынуть готовый продукт, рекомендуется оставить его в хлебнице на 15-20 минут при закрытой крышке.</p>

УТИЛИЗАЦИЯ



Чтобы предотвратить возможный вред окружающей среде или здоровью людей от неконтролируемой утилизации отходов, после окончания срока службы устройства или элементов питания (если входят в комплект) не выбрасывайте их вместе с обычными бытовыми отходами, передайте прибор и элементы питания в специализированные пункты для дальнейшей утилизации.

Отходы, образующиеся при утилизации изделий, подлежат обязательному сбору с последующей утилизацией в установленном порядке.

Для получения дополнительной информации об утилизации данного продукта обратитесь в местный муниципалитет, службу утилизации бытовых отходов или в магазин, где Вы приобрели данный продукт.

Производитель сохраняет за собой право изменять дизайн, конструкцию и технические характеристики, не влияющие на общие принципы работы устройства, без предварительного уведомления.

Срок службы устройства — 3 года

Дата производства указана в серийном номере.

В случае обнаружения каких-либо неисправностей необходимо обратиться в авторизованный сервисный центр.







НАН ПІСІРЕТІН ПЕШ BR2701

Үйде нан пісіретін пеш нан, көкстер пісіруге, қамыр илеуге, джем немес йогурт зірлеуге арналған.





СИПАТТАМАСЫ

1. Корпусы
2. Басқару панелі
3. Пісіруге арналған қалып
4. Қамыр илеуге арналған қалақтар
5. Қақпақ
6. Қарау терезесі
7. Ыстық ауа шығатын тесіктер
8. Пісімеге арналған қалып тұтқасы

Басқару панелі

9. Бағдарламаны таңдау батырмасы «  »
10. Салмақты таңдау батырмасы «  »
11. Уақытты кейінге қалдыруды/бағдарламалар жұмысы циклының уақытын орнату батырмалары «   »
12. Қыртыс түсін таңдау батырмасы/жылдам пісіру режимін қосу батырмасы «  »
13. Старт/тоқтау/кідіріс батырмасы «  »

Дисплей және таңбалар

14. Пісірме бағдарламасының жұмысы циклдарының таңбалары
15. Пісірме бағдарламаларының 1-16/пайдаланушы бағдарламаларының 1-8 цифрлық таңбалары
16. Қыртыс түсінің таңбасы — ақшыл «  »
17. Қыртыс түсінің таңбасы — орташа «  »
18. Қыртыс түсінің таңбасы — күңгірт «  »
19. Жылдам пісірме режимінің таңбасы «  »
20. Ингредиенттерді қосу мүмкіндігінің таңбасы «ADD»
21. Салмақ таңбасы «900 г — 1150 г — 1350 г»
22. 10 минуттық кідіріс таңбасы «RMV»
23. Бағдарлама жұмысы уақытының/кейінге қалдырылған старт уақытының цифрлық таңбалары
24. Бөлу нүктелері

Аксессуарлар

25. Өлшеуіш стақан
26. Қалақты алуға арналған ілгек
27. Өлшеуіш қасық

НАЗАР АУДАРЫҢЫЗ!

Қосымша қорғаныс үшін қоректендіру тізбегінде номиналдық іске қосылу тогы 30 мА аспайтын қорғаныс сөндіру құралын (ҚСҚ) орнатқан дұрыс, ҚСҚ-ны орнату үшін маманға жүгініңіз.

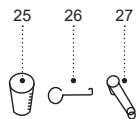
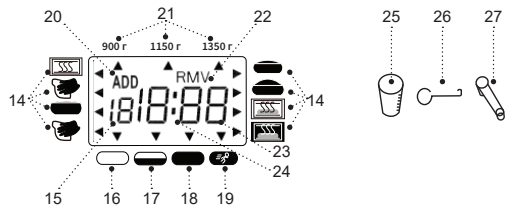
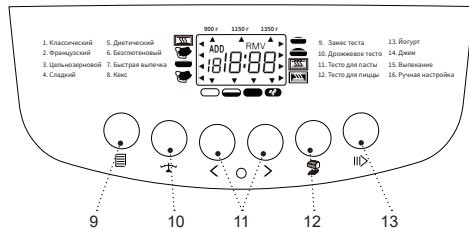
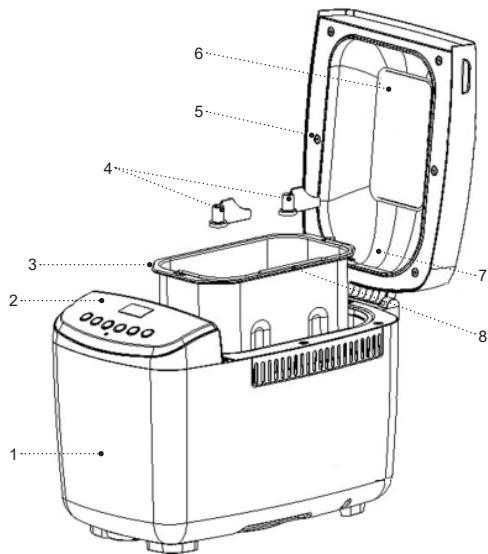

Сур. 1

ҚАУІПСІЗДІК ШАРАЛАРЫ ЖӘНЕ ПАЙДА- ЛАНУҒА БЕРУ БОЙЫНША КЕҢЕСТЕР

Нан пісіретін пеш пайдалану алдында пайдалану нұсқаулығын мұқият оқып шығыңыз, оқыған соң болашақта пайдалану үшін сақтап қойыңыз.

- Нан пісіретін пеш осы нұсқаулықта көрсетілгендей тікелей мақсатына бойынша ғана пайдаланыңыз.
- Нан пісіретін пеш дұрыс қолданбау оның бұзылуына, және пайдаланушыға немесе оның мүлкіне зиян келтіруге әкеп соғуы мүмкін және кепілдік жағдайы болып саналмайды.
- Заттаңбада көрсетілген нан пісіретін пеш ң жұмыс кернеуі электр желісінің кернеуіне сәйкес екеніне көз жеткізіңіз.
- Қуаттандыру бауы айырының тұйықтандыру байланысы бар, оны тұйықтандырудың сенімді байланысы бар электрлік розеткаға қосыңыз. Қысқа матасу кезінде тұйықтандыру электрлік ток соғу қаупін төмендетеді.
- Егер розетканың дұрыс орнатылғанына және жерге қосуына сенімді болмасаңыз, электр маманына хабарласыңыз.
- Өрттің шығуын болдырмау үшін жерге қосу түйісуі жоқ электр розеткасына қосуға арналған, желілік айыр «өткізгіштерін» пайдалануға тыйым салынады.
- Күйік иісі және от ұшқыны пайда болған кезде, розеткадан желі бауының айырын шығарыңыз және

үйдің электр желісіне қызмет көрсететін ұйымға хабарласыңыз.

- Нан пісіретін пеш корпусынан түтін шыққан кезде қуаттандыру бауының айырын электрлік розеткадан шығарыңыз және от таралмауға қатысты шараларды қолданыңыз.
- Нан пісіретін пеш үй-жайдан тыс жерде пайдалануға тыйым салынады.
- Найзағай кезінде құралды пайдалануға кеңес берілмейді.
- Құралды соққыдан, құлаудан, дірілден және басқа да механикалық әсерлерден сақтаңыз.
- Нан пісіретін пеш қабырғалардың қасында немесе асүйлік жиһаз қабырғаларына таяу орналастыруға тыйым салынады.
- Нан пісіретін пеш қабырғадан немесе жиһаздан нан пісіретін пеш қа дейін кемінде 20 см аралық болатындай, ал нан пісіретін пеш ң үстіндегі бос кеңістік кемінде 50 см құратындай етіп орналастыру керек.
- Желіге қосулы тұрған нан пісіретін пеш қараусыз қалдырмаңыз.
- Нан пісіретін пеш ас үй раковинасына жақын, жуынатын бөлмеде, бассейндер немесе басқа да су толтырылған сыйымдылықтарға жақын жерде пайдалануға болмайды.
- Нан пісіретін пеш жылытатын аспаптардың, ашық оттың немесе жылу көздерінің тікелей қасында пайдалануға болмайды.

- Нан пісіретін пеш аэрозольдар пайдаланылатын немесе шашырайтын жерлерде, сондай-ақ тез тұтанатын сұйықтықтарға жақын жерлерде пайдалануға тыйым салынады.
- Нан пісіретін пеш тегіс және тұрақты бетке орнатыңыз, оны үстелдің шетіне қоймаңыз. Желілік бауының үстелден салбырап тұруына жол бермеңіз, сонымен бірге оның ыстық беттермен және жиһаздың үшкір жиектерімен жанаспауын қадағалаңыз.
- Жұмыс кезінде нан пісіретін пештің ыстық бетіне тиіспеңіз.
- Нан пісіретін пештің қақпағындағы желдеткіш тесіктерін жаппаңыз.
- Нан пісіретін пештің жұмысы кезінде қақпағын ашық қалдырмаңыз.
- Дайын нанды алып жатқанда, пісірмеге арналған қалып тұтқасынан ұстаңыз, термотөзімді асуілік қолғаптарды қолданыңыз.
- Пісірмеге арналған қалыптың күйге қарсы жабынының бүлінуін болдырмау үшін нанды алу барысында металл заттарды пайдаланбаңыз, қалыпты аударыңыз және одан дайын нанды сілкіңіз.
- Пісірме бойынша ұсынымдарды сақтамаған жағдайда, нанның күйі және түтіннің пайда болуы мүмкін.
- Нан пісіретін пешті тазаламас бұрын пісірмеге арналған қалыпты шығарыңыз және аспаптың толық суығанын күтіңіз.
- Қайнаған суға толы нан пісіретін пеш тасымалдаған кезде сақ болыңыз. Нан пісіретін пеш суын төккенде абайлаңыз, нан пісіретін пеш күрт еңкейтпеңіз, нан пісіретін пеш ұқыпсыз пайдаланғанда, сіз ыстық суға күйіп қалуыңыз мүмкін.
- Нан пісіретін пеш тазалау алдында немесе пайдаланбайтын болған жағдайда, оны электр желісінен ажыратыңыз. Нан пісіретін пеш желіден ажыратқан кезде тек айырынан ұстаңыз және оны электр розеткасынан абайлап шығарыңыз, сымнан тартпаңыз — бұл сымның және розетканың зақымдануына әкелуі және қысқа тұйықталуын тудыруы мүмкін.
- Электр тогының соғу қаупін болдырмас үшін нан пісіретін пеш суға немесе кез-келген басқа да сұйықтыққа салуға болмайды.
- Нан пісіретін пеш ыдыс жуатын машинаға салуға тыйым салынады.
- Балалардың қауіпсіздігі мақсатында орама ретінде қолданылатын полиэтилен қапшықтарды қараусыз қалдырмаңыз.

НАЗАР АУДАРЫҢЫЗ! Балаларға полиэтилен пакеттерімен немесе қаптама үлдірімен ойнауға рұқсат етпеңіз. **Тұншығу қаупі бар!**

- Электрлік нан пісіретін пеш балалардың пайдалануына арналмаған.

- Аспапты ойыншық ретінде пайдаланбас үшін балаларды қадағалап отырыңыз.
- Электрлік нан пісіретін пеш жұмыс істеп тұрғанда, балаларға қуаттандыру бауына және құралға тиісуіне балаларға рұқсат бермеңіз.
- Жұмыс кезінде және жуу кезінде құралды балалардың қолы жетпейтін жерге қойыңыз.
- Осы құрал дене, психикалық немесе ақыл-ой мүмкіндіктері төмендетілген тұлғалардың
- (балаларды қоса) немесе олардың тәжірибесі немесе білімі болмаса, егер олар бақыланбаса немесе олардың қауіпсіздігі үшін жауап беретін тұлғамен аспапты пайдалану туралы нұсқаулықтар берілген болмаса, олардың пайдалануына арналмаған.
- Қуаттандыру бауының желі айыры және нан пісіретін пеш корпусының жағдайын мезгілімен тексеріңіз.
- Қуаттандыру бауы зақымданғанда қауіп тудырмау үшін оны дайындаушы, сервистік қызмет немесе баламалы білікті маман ауыстыруы тиіс. Аспапты өз бетіңізбен жөндеуге тыйым салынады. Аспапты өз бетіңізбен жөндемеңіз, кез-келген ақаулықтар пайда болған кезде, сондай-ақ құрал құлағаннан кейін аспапты электр розеткасынан ажыратып, қызмет көрсету орталығына хабарласыңыз.
- Құралды тек зауыт қаптамасымен ғана тасымалдаңыз.

- Құралды балалардың және мүмкіндіктері шектеулі адамдардың қолы жетпейтін жерде сақтаңыз.

НАН ПІСІРЕТІН ПЕШ ТЕК ТҰРМЫСТЫҚ ПАЙДАЛАНУҒА АРНАЛҒАН, КОФЕҚАЙНАТҚЫШТЫ КОМЕРЦИЯЛЫҚ НЕМЕСЕ ЗЕРТХАНАЛЫҚ МАҚСАТТАРДА ПАЙДАЛАНУҒА ТЫЙЫМ САЛЫНАДЫ.

НАН ПІСІРЕТІН ПЕШ ЖҰМЫСҚА ДАЙЫНДАУ

Құралды төмен температура кезінде тасымалдағаннан немесе сақтағаннан кейін оны бөлме температурасында 3 сағаттан кем емес уақыт ұстау керек.

- Нан пісіретін пеш қаптамадан шығарыңыз және барлық қаптамалық материалдарды алып тастаңыз.
- Зауыттық қаптамасын сақтап қойыңыз.
- Қауіпсіздік шаралары мен пайдалануға беруге қатысты кеңестермен танысыңыз.
- Жинақталымын тексеріңіз.
- Нан пісіретін пеш зақымдануына қатысты тексеріп алыңыз, зақымдануы болған жағдайда оны электрлік желіге қоспаңыз.
- Заттаңбада көрсетілген қуаттандыру көрнеуінің параметрлері электр желісінің параметрлеріне сәйкес келетініне көз жеткізіңіз.
- Корпустың (1) сыртқы бетін таза, шаңды сүртуге арналған сәл дымқыл матамен сүртіңіз.

- Қақпақты (5) ашыңыз.
- Көтеріңкіреңіз және пісіруге арналған қалып (3) тұтқасынан (8) ұстаңыз, тұтқаны (8) жоғары бағытқа тартыңыз және қалыпты (3) шығарыңыз.
- Қалыпты (3), қалақты (4), өлшеуіш стақанды (25), ілгекті (26), өлшеуіш қасықты (27) бейтарап жуу құралын пайдаланып жылы сумен жуып жіберіңіз, шайыңыз және кептіріңіз.
- Пісірмеге арналған қалыпты (3) орнына орнатыңыз, оны бекітілгенге дейін жоғарыдан төмен басыңыз, қалыптың (3) сенімді бекітілгеніне көз жеткізіңіз.
- Пісірмеге (3) арналған қалыптағы жетекші осыке қамыр илеуге арналған қалақты (4) орнатыңыз.
- Қақпақты (5) жабыңыз.
- Нан пісіретін пешті қабырғадан немесе жиһаздан нан пісіретін пешке дейінгі қашықтық 20 см-ден кем болмайтындай, ал нан пісіретін пештің үстіндегі бос кеңістік 50 см-ден кем болмайтындай етіп орнатыңыз.
- **Ескертпе:** — нан пісіретін пеш температураның кең ауқымында жұмыс істеуге арналған, алайда үй-жайдағы тым жоғары немесе төмен температура қамырдың көтерілу процесіне және, демек, нанның мөлшері мен тығыздығына әсер етеді. Үй-жайдағы тиімді температура +15-тен +34 °C-ге дейін болуы керек.

НАН ПІСІРЕТІН ПЕШТІ БІРІНШІ РЕТ ҚОСУ

- Бөтен иістерді жою үшін нан пісіретін пешті бірінші рет қосқанда ингредиенттерді салмай, және қақпағы (5) ашық күйінде жүзеге асыру ұсынылады.
- Қуаттандыру бауының ашасын электр розеткасына салыңыз, бұл ретте дыбыс белгісі дыбысталады және дисплейде пісірме бағдарламасының -1-цифрлық таңбалары (15), бағдарлама жұмысының уақытының цифрлық таңбалары (23) «3:05» көрінеді, бөлу нүктелері (24) тұрақты жарқырайды. Қыртыс түсінің индикациясы (17) «ОРТАША» «  ».
- Салмақ индикациясы (21) «1150 г.»
- Баптау деректері әдепкі бойынша орнатылған.
- Әдепкі бойынша орнатылған, пісіру бағдарламасын қосу үшін батырманы (13) « II > » басыңыз, осы ретте дисплейде бөлу нүктелері (24) жыпылықтайды.
- Пісіру бағдарламасын қосу үшін 10 минуттан кейін батырманы (13) « III > » қайта басыңыз, нан пісіретін пешті сөндіру үшін батырманы (13) « III > » тағы бір рет басыңыз және ұстап тұрыңыз, электр розеткасынан қуаттандыру бауының ашасын шығарыңыз, қақпақты (5) ашыңыз және нан пісіретін пештің толық сууын күтіңіз.

- **Ескертпе:** — нан пісіретін пешті алғашқы пайдаланған кезде қыздыру элементінен бөгде иіс және аздаған түтін шығуы мүмкін — бұл қалыпты жағдай және кепілдік оқиғасы болып табылмайды.
- Қақпақты (5) ашыңыз, пісірмеге арналған қалып (3) тұтқасын (8) ұстаңыз және көтеріңкіреңіз, тұтқаны (8) жоғары бағытқа тартыңыз және қалыпты (3) шығарыңыз.
- Қалыпты (3) және қалақты (4) бейтарап жуу құралын пайдаланып, жылы сумен жуыңыз, шайыңыз және кептіріңіз.
- Пісірмеге арналған қалыпты (3) орнына орнатыңыз, оны бекітілгенге дейін жоғарыдан төмен басыңыз, қалыптың (3) сенімді бекітілгеніне көз жеткізіңіз.
- Пісірмеге (3) арналған қалыптағы жетекші осыке қамыр илеуге арналған қалақты (4) орнатыңыз.
- Қақпақты (5) жабыңыз.
- Нан пісіретін пеш пайдалануға дайын.
- Басқару панеліндегі (2) батырмаларды басу арқылы, сіз қажетті нан пісіру, кекстер, қамыр илеу, джем, йогурт дайындау бағдарламасын таңдай аласыз, дайындауды кейінге қалдыру уақытын белгілей аласыз, пісіру бағдарламасы циклдарының жұмыс уақытын өздігінен енгізе аласыз, ал дисплейде пісірудің барлық процесін бақылай аласыз.
- Белсенді батырманың әрбір басуы дыбыстық белгімен сүйемелденеді.
- Пісіру бағдарламасы жұмысы кезінде, басқару панеліндегі (2) барлық батырмалар бұғатталады, батырмадан (13) «||>» басқалары.

БАҒДАРЛАМАНЫ ТАҢДАУ БАТЫРМАСЫ

- Батырмаға (9) «» басу арқылы 12 бағдарламаның бірін таңдай аласыз, бағдарлама нөмірі дисплейде цифрлық таңбалармен (15) көрсетіледі.
- Дайын пісірме дәмін жақсарту үшін, сіз қамырды екінші илеу кезінде қажетті ингредиенттерді (жаңғақтар, кептірілген жемістер және т.б.) қоса аласыз, осы ретте қажетті сәтте дыбыс белгілері естіледі, қақпақты (5) ашыңыз, қажетті ингредиенттерді қосыңыз, қақпақты (5) жабыңыз (кестені қараңыз).

БАСҚАРУ ПАНЕЛІ

Нан пісіретін пешті пайдаланар алдында басқару панеліндегі батырмалармен (2), пісіру бағдарламаларымен және пісіруге арналған ингредиенттерді таңдау жөніндегі ұсыныстармен танысуыңызды өтінеміз.

-1- «НЕГІЗГІ»

- Қамырды екінші рет илеу кезінде қажетті ингредиенттерді (жаңғақтар, кептірілген жемістер және т. б.) қоса аласыз, бұл ретте қажетті сәтте дыбыс белгілері естіледі, дисплейде таңбалар (20) «ADD» көрінеді, қақпақты (7 5) ашыңыз, қажетті ингредиенттерді қосыңыз, қақпақты (7 5) жабыңыз.
- **Ескертпе:** — бағдарламаларда 1, 2, 3, 4, 5, 6, 10 және 16 қосымша ингредиенттер қоса аласыз, жемістерді немесе жаңғақтарды қосарда, оларды ұсақ бөліктерге ұсақтау ұсынылады.

-2- «ФРАНЦИЯЛЫҚ»

- Нанды дайындау біршама ұзақ уақыт алады, нан қыртысы күтірлек және жұмсағы ірі кеуекті болып шығады.



-3- «БҮТІН ДӨНДІ»

- Ұсақ немесе ірі тартылған ұннан жасалған пайдалы нан пісіріңіз. Бұл пісірме бағдарламасы ірі тартылған ұн сұйықтықты жақсы сіңіріп, жақсы көтерілуі үшін ұзақ уақыт алдын-ала қыздыруды көздейді. Осындай нанды дайындау кезінде кейінге қалдыру қызметін пайдалану ұсынылмайды, өйткені мұның салдары қолайсыз болуы мүмкін.

-4- «ТӨТТІ»

- Төтті қамырға қопсытқыш немесе соданы қосыңыз және хош иісті пісірме жасаңыз.
- **Ескертпе:** — пісіру бағдарламаларында -1-2-3-4-сіз жылдам пісіру режимін пайдалана аласыз.

БАҒДАРЛАМАЛАРДАҒЫ -1-2-3-4- ЖЫЛДАМ ПІСІРУ РЕЖИМІ

- Бағдарламаларды таңдау батырмасын (9) «» басып, төрт бағдарламаның бірін таңдаңыз, оларда жылдам пісіру режимі -1-2-3-4- қарастырылған, бағдарлама нөмірі цифрлық таңбалармен (15) көрсетіледі.
- Батырманы (12) қыртыс түсі «» басу арқылы, жылдам пісіру режимін таңдаңыз, ол таңба (19) «» арқылы көрінеді, цифрлық таңбалармен (23) жылдам пісіру режимінің жұмыс уақыты көрсетіледі (бағдарлама жұмысының уақыты кестесін қараңыз).

-5- «Диеталық»

- Бұл бағдарламаны төмен көмірсулар бар нан пісіру үшін пайдаланыңыз.

-6- «Глютенсіз»

- Құрамында глютені жоқ ұннан нан пісіріңіз. Бұл пісірме бағдарламасы ұн сұйықтықты жақсы сіңіріп, жақсы көтерілуі үшін ұзақ уақыт алдын-ала

қыздыруды көздейді. Осындай нанды дайындау кезінде кейінге қалдыру функциясын пайдалану ұсынылмайды, өйткені мұны пайдалану қолайсыз нәтижелерге әкелуі мүмкін.

-7- «Жылдам пісіру»

- Нанды пісіру «Классикалық» бағдарламасына қарағанда жылдамырақ жүзеге асады, бірақ нан, әдетте, көлемі жағынан кішірек және текстурасы тығыздау болып шығады.

НАЗАР АУДАРЫҢЫЗ!

немесе 7 бағдарламаларын таңдап, пісіруге арналған қалыпқа (3) температурасы 48-50 °C су құйыңыз (су температурасының дәлдігін ас үй термометрімен өлшеңіз). Судың температурасы нанды жылдам және өте жылдам әзірлеу кезінде шешуші рөл атқарады: судың тым төмен температурасы қамырдың уақытында көтерілуіне мүмкіндік бермейді, ал тым жоғарысы ашытқының өліміне әкеледі.

-9- Қамырды илеу

- Нан пісіретін пеш қамырды илейді және оның көтерілуіне мүмкіндік береді. Қамырды келесі үй пісірмесін жасауға пайдаланыңыз (пирожки, пицца және т.с.с.).

-10- «Ашытқылы қамыр»

- Нан пісіретін пеш қамырды илейді және оның көтерілуіне мүмкіндік береді. Қамырды келесі үй пісірмесін жасауға пайдаланыңыз (пирожки, пицца және т.с.с.).

-11- «Пастаға арналған қамыр»

- Осы бағдарламаның көмегімен макарон өнімдеріне арналған қамыр дайындай аласыз.
- Бағдарламаның жұмыс уақыты 15 минут және тек қамырды илеу циклынан тұрады.

-12- «Пиццаға арналған қамыр»

- Пиццаға арналған қамыр дайындау бағдарламасы. Бағдарламаның жұмыс уақыты 45 минут және қамырды илеу және көтерілту екі циклдарынан тұрады.

-13- «Йогурт»

- Йогурт дайындау бағдарламасы (рецепт кітабын қараңыз).

-14- «Джем»





- Бұл бағдарламаны джем, конфитюр, мармелад немесе жеміс желесін дайындау үшін пайдаланыңыз.

-15- «ПІСІРМЕ»













- Нан пісіретін пеш дәстүрлі электр тұмшапеш сияқты жұмыс істейді. Бағдарлама қамырды илеу және көтерілту режимдерін қоспайды. Бағдарлама дайын қамырды пісіруге немесе пісірілген нанды қосымша қызартып пісіруге пайдаланылады.

-16- «Қолмен баптау»







«Қолмен баптау» бағдарламасы өз идеяларына сәйкес қамырды дайындау және нан пісіру үдерісімен таныс тәжірибелі пайдаланушыларға арналған, нан пісіру бағдарламасының уақытша циклдарын орнатуға болады. Нан пісіретін пешті игеру барысында, сіз 8 өз нан пісіру бағдарламаңызды жасай аласыз және сақтап қалуыңызға болады.

- Бағдарламаны таңдау батырмасын (9) «» , басу арқылы, бағдарламаны -16- таңдаңыз.
- Тұтынушының бағдарлама мәзірін 1-8 таңдау үшін, қыртыс түсін таңдау «» батырмасын (12) басыңыз, бағдарламалар дисплейде цифрлық таңбалармен (15) көрінеді.
- Тұтынушы бағдарламасын таңдау үшін, бағдарламаларды таңдау (9) «» батырмаларын басыңыз, қажетті тұтынушы бағдарламасын 1-8 таңдаңыз.
- Салмақты таңдау батырмасын (10) «» басу арқылы, бағдарлама жұмысы циклын таңдаңыз (14) онда оның жұмысының уақытын өзгерту

қажет болады, дисплейдегі көрсеткі жұмыс циклын көрсетеді:



- алдын ала қыздыру «» — илеу 1 «» — көтерілу 1 «» — илеу 2 «» — илеу 3 «» — пісіру «» — қыздыру «».
- Бағдарлама жұмысының қажетті циклын таңдап, уақытты баптау «» батырмасын (11) таңдап, сіз әр бағдарлама циклының жұмыс уақытын орната аласыз (кестені қараңыз).
- Бағдарлама жұмысы циклының уақытын орнатып, салмақты таңдау батырмасын (10) «» басып, пісіру бағдарламасының келесі цикл жұмысының уақытын (14) орнатуға көшіңіз.
- Орнатылған тұтынушы бағдарламасын бекіту үшін батырманы старт/тоқта/кідіріс (13) «» басыңыз.
- «Қолмен баптау» бағдарламасында, әрбір циклдың уақыт баптаулары жадыда сақталады, баптаулар бағдарлама циклының келесі жұмыс уақыты өзгергенге дейін немесе әдепкі зауыттық баптаулар қалпына келтірілгенге дейін өзгертілмейді.
- Тұтынушылар бағдарламаларын жою үшін, бір сәтте бағдарламаны таңдау батырмасын (9) «» және салмақты таңдау (10) «» батырмасын басыңыз және 1 секунд бойы басып тұрыңыз, осы ретте барлық тұтынушылар баптаулары жойылады және әдепкі бойынша орнатылған зауыттық баптаулар қалпына келтіріледі.

«Қолмен баптау» бағдарламасында циклдардың жұмыс уақытын баптау кестесі:



Жұмыс циклы	Әдепкі уақыт	Уақытты орнату диапазоны
Алдын ала қыздыру «  »	0:15	0:00-0:20
Илеу 1 «  »	0:13	0:00-0:15
Көтерілу 1 «  »	0:25	0:20-0:40
Илеу 2 «  »	0:12	0:00-0:20
Көтерілу 2 «  »	0:30	0:00-1:00
Көтерілу 3 «  »	0:30	0:00-1:00
Пісіру «  »	1:00	0:00-1:20
Қыздыру «  »	1:00	0:00-1:00

«САЛМАҚТЫ ТАҢДАУ» (10) «  » БАТЫРМАСЫ

- Салынған ингредиенттердің мөлшеріне байланысты, батырма (10) «  » арқылы, сіз пісірме салмағын таңдай аласыз — 700 гр. немесе 1000 гр. Пісірме салмағы индикациямен (13) «700г — 1000г» көрсетіледі.
- Ескертпе:** — бағдарламаларда -9-10-11-12-13-14-15- салмақ таңдауын орнату қарастырылмаған.

Қыртыс түсін таңдау (12) «  » және жылдам пісіру режимі (19) «  » батырмасы



- Батырмаға (12) басып, сіз қажетті қыртыс түсін таңдай аласыз, таңдалған қыртыс түсі таңбалар-

мен көрінеді: — ақшыл (16) «  » — орташа (17) «  » — күңгірт (18) «  ».



- Таңба (19) «  » — бұл пісіру бағдарламаларындағы -1-2-3-4-жылдам пісіру режимі (ЖЫЛДАМ ПІСІРУ РЕЖИМІ) бөлімін қараңыз.
- Ескертпе:** — бағдарламаларда -6-7-11- қыртыс түсін таңдау қарастырылмаған.





«  » (13) БАТЫРМАСЫ

- Батырмаға (13) «  » басып, пісірменің таңдалған бағдарламасы қосылады, осы ретте дисплейде бөлу нүктелері (24) жыпылықтап тұрады.

- Батырмаға (13) «  » қайта басу арқылы, «кідіріс» режимі қосылады, осы ретте дисплейде цифрлық таңбалар арқылы жұмыстың қалған уақытының цифрлық таңбалары (23) жыпылықтап тұрады. Пісірме бағдарламасын жалғастыру үшін тағы бір рет батырмаға (13) «  » басыңыз.
- Пісірме бағдарламасын өшіру үшін батырмаға (13) «  » басып, ұстап тұрыңыз, бұл ретте дыбыс белгісі естіледі және орнатылған бағдарлама өшіріледі.



УАҚЫТТЫ БЕЛГІЛЕУ БАТЫРМАЛАРЫ

- Нан пісіретін пеш бірден жұмыс істей бастама-сын десеңіз, пісірме бағдарламасының жұмысын бастау уақытын кейінге қалдыруды орнату үшін (11) «  » «УАҚЫТТЫ РЕТТЕУ» батырмасын пайдалана аласыз.
- Кейінге қалдыру уақыты пісірме бағдарламасының жұмыс уақытын қамтуы тиіс (кестені қараңыз) екеніне назар аударыңыз, яғни кейінге қалдыру уақыты аяқталғаннан кейін, пісірме бағдарламасы қосылады.
- Батырма (9) «  » арқылы дисплейде цифрлық таңбалармен (15) көрініп тұратын, қажетті бағдарламаны таңдаңыз.
- Батырма (10) «  » «САЛМАҚТЫ ТАҢДАУ» арқылы, салмақты орнатыңыз «900 г-1150 г-1350 г» (13).

- Қыртыс түсін таңдау батырмасы (12) «  », қыртыстың түсін таңдаңыз — ақшыл (16) «  » — орташа (17) «  » — күңгірт (18) «  ».
- Батырмалармен (11) «  » «УАҚЫТТЫ РЕТТЕУ» кейінге қалдыру уақытын орнатыңыз (кейінге қалдыру уақытын орнату кезінде пісірме бағдарламасының жұмыс уақытын ескеріңіз), орнату қадамы 10 минут.
- Максималды кейінге қалдыру уақыты 13 сағатты құрайды.
- Кейінге қалдыру уақыты дисплейде цифрлық мәндермен (23) көрсетіледі.

Мысал:

Қазір таңертеңгі сағат 8, сіз 7 сағаттан кейін сағат күндізгі 15-те нан дайын болғанын қалайсыз.

- Пісіру бағдарламасын таңдаңыз, мысалы, -1-, пісірме салмағы — 900 г, қыртыс түсі — орташа, осы бағдарламаның жұмыс уақыты 3 сағат, батырмаларды (11) «  » басып, дисплейде кейінге қалдыру уақытын 7:00 орнатыңыз.
- Кейінге қалдыру функциясын қосу үшін, батырмаға (13) «  » басыңыз, осы ретте дисплейде бөлу нүктелері (24) жыпылықтайды.
- Кейінге қалдыру функциясын болдырмау үшін (13) старт/стоп/пауза «  » батырмасын басып, ұстап тұрыңыз, бұл ретте дыбыс белгісі естіледі және кейінге қалдыру бағдарламасы өшіріледі.

- Кейінге қалдыру уақыты өткеннен кейін, орнатылған пісірме бағдарламасы қосылады.
- Егер сіз дайын нанды бірден ала алмасаңыз, онда қыздыру функциясы қосылады, қыздыру функциясының жұмыс істеу уақыты 60 минут.
- Уақытты кейінге қалдыра отырып пісіру үшін жұмыртқа, жаңа сауылған сүт, жеміс, пияз және т. б. сияқты тез бұзылатын ингредиенттерді пайдаланбаңыз.
- **Ескертпе:** — кейінге қалдыру мүмкіндігі жоқ бағдарламалар: 9-11-13-14-15.

Бағдарламалардың жұмыс уақыты кестесі:

№ бағдарлама	Атауы бағдарлама	Қабық түсі	Салмағы	Жұмыс уақыты бағдарлама	Кейінге қалдырылған старт уақыты	Ингредиенттерді қосу
1	Негізгі	Ақшыл	900г	3:00	15:00	+
		Орташа	1150г	3:05	15:00	
		Күңгірт	1350г	3:15	15:00	
		Таңбасы	900г	2:15	15:00	+
			1150г	2:20	15:00	
			1350г	2:25	15:00	
2	Француз	Ақшыл	900г	3:10	15:00	+
		Орташа	1150г	3:15	15:00	
		Күңгірт	1350г	3:25	15:00	
		Таңбасы	900г	2:20	15:00	+
			1150г	2:25	15:00	
			1350г	2:30	15:00	

3	Бүкіл	Ақшыл	900г	3:20	15:00	+
		Орташа	1150г	3:25	15:00	
		Күңгірт	1350г	3:35	15:00	
		Таңбасы	900г	2:25	15:00	+
			1150г	2:30	15:00	
			1350г	2:35	15:00	
4	Тәтті	Ақшыл	900г	2:55	15:00	+
		Орташа	1150г	3:00	15:00	
		Күңгірт	1350г	3:10	15:00	
		Таңбасы	900г	2:10	15:00	+
			1150г	2:15	15:00	
			1350г	2:20	15:00	
5	Диеталық	Ақшыл	900г	3:09	15:00	+
		Орташа	1150г	3:21	15:00	
		Күңгірт	1350г	3:33	15:00	
6	Глютенсіз	Ақшыл	900г	3:40	15:00	+
		Орташа	1150г	3:45	15:00	
		Күңгірт	1350г	3:55	15:00	
7	«Жылдам пісіру»	Ақшыл	900г	1:15	15:00	-
		Орташа	1150г	1:18	15:00	
		Күңгірт	1350г	1:20	15:00	

8	Торт	Ақшыл	900г	1:30	15:00	-
		Орташа	1150г	1:35	15:00	
		Күңгірт	1350г	1:40	15:00	
9	Қамырдың илесі	-	-	0:10	-	-
10	Ашытқылы қамыр	-	-	1:40	15:00	+
11	Пастаға арналған қамыр	-	-	0:15	-	-
12	Пиццаға арналған қамыр	-	-	0:45	15:00	-
13	Йогурт	-	-	8:00 — 12:00	-	-
14	Джем	-	-	1:20	-	-
15	Пеш	Ақшыл	-	1:00	-	-
		Орташа				
		Күңгірт				
16	Қолмен баптау			Әдетті 3:05 Циклдар уақытын пайдаланушы белгілейді	15:00	+







ҚЫЗДЫРУ ФУНКЦИЯСЫ

- Пісірме бағдарламасының жұмыс уақыты аяқталғаннан кейін, қыздыру функциясы қосылады, қыздыру функциясының жұмыс уақыты 60 минут.
- Егер сіз нанды шығарып алғыңыз келсе, батырман (13) « III > » басу арқылы қыздыру функциясын өшіріңіз.

ЖАДЫ ФУНКЦИЯСЫ

- Нан пісіретін пеш жұмыс істеп тұрған кезде электр энергиясының апаттық өшірілуі болса, ұзақтығы 10 минут жады функциясы белсендіріледі.
- Электр қуаты 10 минут ішінде қалпына келтірілген кезде, нан пісіретін пеш орнатылған бағдарламаның жұмысын бағдарлама тоқтатылған сәтінен бастап жалғастырады.
- 10 минуттан артық электр қуаты болмаған жағдайда ингредиенттерді қайта жүктеу қажет, бағдарламаны орнатып, нан пісіретін пешті қосу қажет.

НАН ПІСІРЕТІН ПЕШТІҢ ЖҰМЫС ЦИКЛДАРЫ

- Жұмыс циклдары таңбалармен (14) көрсетіледі:
 - алдын ала қыздыру «  », қамыр илеудің 2 циклы «  », қамыр көтерілуінің 3 циклы «  ,  ,  », пісіру «  », қыздыру «  ».

ҚАМЫР ИЛЕУГЕ АРНАЛҒАН ҚАЛАҚТАРДЫ (4) ШЕШІП АЛУ

- Бұл функция міндетті емес, бірақ ол пісіруге арналған қалыптан (3) дайын нанды жеңіл алып шығаруға байланысты, дайын нанда қалақтар (4) болмаған жағдайда жетек осьтерінен кішкене тесіктер ғана болады.
- Қамырды илеудің екінші циклында « » дыбыс белгілері естіледі, және дисплейде (22) «RMV» жыпылықтайтын таңба көрінеді, пісіру бағдарламасының жұмысын 10 минутқа тоқтату үшін старт/тоқтау/кідіріс (13) « III > » батырмасын басыңыз, бұл ретте жұмыс уақытының цифрлық белгілері (23) жыпылықтайды.
- Қақпақты (5) ашыңыз, қалыпты (3) шығарып алыңыз, қалыптан (3) қамырды шағарыңыз, қалақты (4) шағарыңыз, қамырды қайтадан қалыпқа (3) салыңыз, қалыпты (3) орнына орнатыңыз, қақпақты (5) жабыңыз.
- Пісіру бағдарламасының жұмысын жалғастыру үшін старт/тоқтау/кідіріс (13) « III > » батырмасын басыңыз, бағдарлама 10 минуттық үзілістен кейін қосылады.
- **Ескертпе:** — қамыр илеуге арналған қалақты (4) шешіп алу функциясы -7-8-9-11-12-13-14-15-бағдарламаларда қол жетімсіз.

ПІСІРМЕГЕ АРНАЛҒАН ИНГРЕДИЕНТТЕР БОЙ- ЫНША МАҢЫЗДЫ ҰСЫНЫСТАР

Ұн

- Ұн нан дайындаудың маңызды компоненті болып табылады.
- Ұнның қасиеті оның сұрыпталуымен ғана емес, сонымен қатар астықтың өсірілген жағдайымен, оны өңдеу мен қалай сақталғандығымен анықталады. Нанды әртүрлі өндірушілер мен маркаларынан пісіріп көріңіз және сіздің талаптарыңызға жауап беретінін табыңыз.
- Бидай және қара бидай ұны нан пісіруге арналған ұнының негізгі түрлері болып табылады.
- Бидай ұны анағұрлым кең қолданыста болады, бұл жағымды дәмдік қасиеттерге және бидай ұнынан жасалған өнімдердің жоғары тағамдық құндылығына байланысты.

Нан пісіруге арналған ұн

- Дәннің ішкі бөлігінен ғана тұратын нан пісіруге арналған (тазартылған) ұн, нанның басылып қалуын болдырмайтын және жұмсағының иілгіштігін қамтамасыз ететін көп мөлшердегі желімшеден тұрады.
- нан пісіруге арналған ұннан жасалған пісірмелер аса үлгілдік болады.

Бүтін дәнді ұн (ірі тартылған ұн)

- Бүтін дәнді (ірі тартылған ұн) ұн бидайдың бүтін дәндерін кебегімен бірге тарту жолымен алады. Ұнның бұл сұрпы жоғары құнарлық құндылығымен ерекшеленеді.
- Бүтін дәнді нан әдетте көлемі шағын болып шығады. Нанның тұтынушылық қасиеттерін жақсарту үшін бүтін дәнді ұнды нан пісіруге арналған ұнмен араластырады.

Жүгері және сұлы ұны

- Нанның текстурасын жақсарту үшін және оған қосымша дәмдік қасиеттер беру үшін бидай немесе қара бидай ұнын жүгері немесе сұлы ұнымен араластырыңыз.

Қант

- Қант нанға сарғыш реңк береді де пісірмелерге қосымша дәмдік қасиеттермен байытады.
- Қант ашытқының өсуі үшін қоректендіргіш орта болып саналады. Пісірмеге тек қана тазартылған емес, сонымен қатар қоңыр қант пен қант ұнтағын да қосыңыз.

Ашытқы

- Ашытқының өсуі нан жұмсағында кеуек түзілуіне ықпал ететін, көмірқышқыл газы бөлініп шығуымен бірге жүреді.

- Ұн және қант ашытқының өсуі үшін қоректендіргіш орта болып табылады. Сығылған жас немесе жылдам әрекет ететін құрғақ ашытқыны қосыңыз. Сығылған жас ашытқыны жылы суда ерітіңіз (суда, сүтте және т.с.с.), жылдам әрекет ететін ашытқыны ұнға қосыңыз (алдын ала белсендіруді, яғни су қосуды қажет етпейді).
- Қаптамадағы нұсқаулықтарды орындаңыз немесе мына төмендегі пропорцияларды сақтаңыз:
- 1 шай қасық тез көтерілетін құрғақ ашытқы = 1,5 шай қасық сығымдалған жас ашытқы.
- Жас ашытқыны тоңазытқышта сақтаңыз. Жоғары температура ашытқыны өлтіріп тастайды, мұндай жағдайда қамыр нашар көтеріледі.

Тұз

- Тұз нанға қосымша түс пен дәм береді, бірақ ол ашытқының өсуін баяулатады.
- Тұзды Тым көп мөлшерде пайдаланбаңыз. Үнемі ұсақ тұзды пайдаланыңыз (ірі тұз пісірмеге арналған қалыптың күйге қарсы қабатын бүлдіруі мүмкін).

Жұмыртқалар

- Жұмыртқа нанның құрылымы мен көлемін жақсартады, дәмін байытады.
- Жұмыртқаны қамырға қосар алдында оларды мұқият шайқау ұсынылады.

Малдың майы мен өсімдік майлары

- Малдың майы мен өсімдік майлары пісірмені жұмсақ етеді және оны сақтаудың мерзімін ұзартады.
- Сары май қоспас бұрын, оны кішкене текшелерге кесіңіз және бөлме температурасына дейін қыздырыңыз.

Наубайхана ұнтағы мен сода

- Сода мен наубайхана ұнтағы (қопсытқыш) қамырдың көтерілуіне қажет уақытты қысқартады.
- «СУПЕРЖЫЛДАМ 1 және 2» бағдарламасын пайдаланғанда, қопсытқыш немесе сода пайдаланыңыз.
- Соданы алдын-ала лимон қышқылымен және ұнның шағын мөлшерімен араластыру қажет (5 г ас содасы, 3 г лимон қышқылы және 12 г ұн). Ұнтақтың осындай мөлшері (20 г) 500 г ұнға есептелген.
- Соданы сөндіру үшін сірке суын пайдаланбаңыз, сірке суын пайдалану нан жұмсағы ылғалдылығын арттырады және біртектілігін азайтады.
- Наубайхана ұнтағын (қопсытқышты) рецепт бойынша көрсетілгендей қалыпқа жай ғана себіңіз.

Су

- Нан пісіру кезінде судың температурасы маңызды роль ойнайды.
- Судың оңтайлы температурасы 20-дан 25 °C-ге дейін, «СУПЕРЖЫЛДАМ 1, 2» бағдарламасы үшін 45-тен 50 °C-ге дейін.

- Судың орнына сүтті қолдануға болады немесе біраз мөлшерде табиғи шырын қосып нанның дәмін байытуға болады.

Сүт өнімдері

- Сүт өнімдері нанның дәмі мен қоректендіргіш құндылығын жақсартады. Нанның жұмсағы көркемдірек болып тәбетті ашатын болады.
- Жаңа сауылған сүт өнімдерін немесе құрғақ сүтті пайдаланыңыз.

Ингредиенттер салмағы

- Нан дайындаудың маңызды шарттарының бірі, ингредиенттердің мөлшерін нақты пайдалану болып табылады.
- Ингредиенттердің нақты санын өлшеу үшін асүйлік таразыны, өлшеуіш стақанды (25) және өлшеуіш қасықты (27) міндетті түрде пайдалану ұсынылады, олай болмаған жағдайда, дайын нан сіздің қажеттілігіңізді қанағаттандырмауы мүмкін.
- Өлшеуіш стақанды (25) сұйықтықпен тиісті белгіге дейін толтырыңыз. Тегіс бетке стақанды (25) қойып, мөлшерлемесін тексеріңіз.
- Алдыңғы ингредиенттің қалдықтарынан өлшеуіш стақанды (25) мұқият тазалаңыз.
- Құрғақ ингредиенттерді өлшегіш стақанға (25) себу барысында, тығыздамаңыз.
- Пайдалану алдында ұнды ауамен қанықтыру үшін електен өткізу маңызды, бұл пісірменің ең жақсы нәтижесіне кепілдік береді.

ПІСІРМЕГЕ АРНАЛҒАН ҚАЛЫПҚА ИНГРЕДИЕНТТЕРДІ САЛУ ТӘРТІБІ (СУР. 1)

- Ингредиенттерді пісірмеге арналған қалыпқа (3) салу ретін сақтау қажет.
- Келесі бірізділік ұсынылады:
 - сұйық ингредиенттер, жұмыртқалар, тұз, өсімдік немесе сары май, құрғақ сүт және т. б.;
 - ұн; ұн сұйық ингредиенттермен толық суланбауы керек;
 - ашытқыны құрғақ ұнға ғана салуға болады, ашытқы тұзбен жанаспауы керек;
 - ұнға кішкене шұңқырша жасаңыз және ашытқыны шұңқыршаға салыңыз.





ИНГРЕДИЕНТТЕРДІ ҚОСУ

- Қамырды екінші илеу кезінде қажетті ингредиенттерді (жаңғақтар, кептірілген жемістер және т.б.) қосуға болады, бұл ретте қажетті сәтте дыбыс белгілері естіледі, қақпақты (5) ашыңыз, қажетті ингредиенттерді қосыңыз, қақпақты (5) жабыңыз.
- Сіз ұзақ уақыт бойы кейінге қалдыру функциясын пайдалансаңыз, жұмыртқа, жеміс ингредиенттері сияқты тез бұзылатын ингредиенттерді ешқашан қоспаңыз.

НАН ПІСІРУ

- Нан пісіретін пешті желіге алғашқы қосу алдында, құрылғының жұмыс кернеуі электр желісіндегі кернеуге сәйкес келетініне көз жеткізіңіз.
- Қақапақты (5) ашыңыз және пісірмеге арналған қалыпты (3) шығарыңыз.
- Қалақ (4) орнына орнатылғанына көз жеткізіңіз.
- **Ескертпе:** — қалақты (4) орнатар алдында оны сары маймен, маргаринмен немесе өсімдік майымен майлаған жөн, бұл оны жаңа піскен наннан алып шығуды жеңілдетеді.
- Ингредиенттерді қалыпқа (3) рецептте сипатталған ретпен салыңыз. Негізінен ингредиенттер мына келесі тәртіппен салынады (сур. 1):
 1. Сұйық ингредиенттер.
 2. Ұн, сусымалы ингредиенттер (қант, тұз).
 3. Ашытқы және қопсытқыш. Ұнға кішкене шұңқырша жасаңыз және ашытқы немесе қопсытқышты шұңқыршаға салыңыз.
- Шашылған өнімдерді немесе төгілген сұйықтықтарды қалыптың (3) сыртқы бетінен алып тастаңыз.
- Қалыпты (3) орнына орнатыңыз және оны сағат тілі бағытымен тірелгенге дейін бұраңыз.
- Қақпақты (5) жабыңыз.
- Қуаттандыру бауының ашасын электр розеткасына салыңыз, бұл ретте дыбыс белгісі дыбысталады және дисплейде пісіру бағдарламасының

-1- цифрлық таңбалары (15) көрінеді, бағдарлама жұмысы уақытының цифрлық таңбалары (23) «3:05», бөлу нүктелері (22) тұрақты жарқырайды.

- Қыртыс түсінің индикациясы (17) — орташа «  ».
- Салмақ индикациясы (21) «1150г».
- Баптау деректері әдепкі бойынша орнатылған.
- Батырмаға (9) «  » басу арқылы 12 бағдарламаның бірін таңдай аласыз, бағдарлама нөмірі дисплейде цифрлық таңбалармен (15) көрсетіледі.
- Салынған ингредиенттердің мөлшеріне байланысты батырмамен (10) «  », сіз пісірме салмағын таңдай аласыз — 700 гр. немесе 1000 гр. Пісіру салмағы индикациямен (13) «700g — 1000g» көрсетіледі.
- Батырманы (12) басу арқылы, сіз қыртыстың қажетті түсін таңдай аласыз, қыртыстың таңдалған түсі таңбаларымен (17) «АҚШЫЛ-ОРТАША-КҮҢ-ПРТ» бейнеленеді.
- Таңба (19) «  » бұл пісіру бағдарламаларында -1-2-3-4 жылдам пісіру режимі (ЖЫЛДАМ ПІСІРУ РЕЖИМІ бөлімін қараңыз).
- Батырманы (11) «  » «УАҚЫТТЫ РЕТТЕУ» басу арқылы дайындауды кейінге қалдыру уақытын орнатыңыз («БАСҚАРУ ПАНЕЛІ» бөліміндегі сипаттаманы қараңыз).
- **Ескертпе:** — орнатылған пісірме бағдарламасын дереу бастағыңыз келсе, кейінге қалдыру уақытын орнатуды өткізіп жіберіңіз.

- Пісірме бағдарламасын қосу үшін батырманы (13) « II > » басыңыз, бұл ретте дисплейде бөлу нүктелері (24) жыпылықтайды, цифрлық таңбалармен (23) пісірме бағдарламасының жұмысы аяқталғанға дейін қалған уақыт көрсетіледі.
- Нан пісіретін пеш жұмысы циклдары индикациямен (14) көрсетіледі.
- **Кеңес:** — қамырды 5 минуттық илеуден кейін оның консистенциясын тексеру ұсынылады. Қамыр жұмсақ, жабысқақ кесек болуы керек, егер қамыр кесектері өте құрғақ болса, оған аздап сұйықтық қосыңыз, егер қамыр кесектері тым ылғалды болса, оған аздап ұн қосыңыз (1/2-ден 1 шай қасыққа дейін немесе қажеттілігіне қарай).
- Нан пісіру процесін қақпақтағы (5) қарау терезесі (6) арқылы бақылауға болады.
- Қуаттандыру бауының ашасын электр розеткасынан ажыратыңыз.
- Ққапақты (5) ашыңыз, термо төзімді ұстағыштарды пайдаланып, тұтқадан (8) ұстаңыз және көтеріңкіреңіз, тұтқаны (8) жоғары бағытқа тартыңыз және қалыпты (3) нан пісіретін пештен шығарып алыңыз. Қалыпты шамамен 10-15 минуттай суытыңыз.
- Пісірмені қалыптың (3) қабырғаларынан асуілік пластик қалақты пайдаланып ажыратып алыңыз.
- Қалыптың (3) күюге қарсы қабатын бүлдірмес үшін, металл заттарды пайдалануға тыйым салынады.
- Пісірмені шығарып алу үшін қалыпты (3) аударыңыз және оны сілкіңіз.
- Нанды кесер алдында қалақты (4) ілмектің (26) көмегімен шығарыңыз.
- Нанды өткір нан пышағымен кесіңіз.
- Қолданғаннан кейін қалыпты (3) және қалақты (4) бейтарап жуу құралын пайдаланып, жылы сумен жуыңыз, шайыңыз және кептіріңіз. Қалақты (4) қалыпқа (3) орнатыңыз, қалыпты (3) нан пісіретін пешке орнатыңыз, қақпақты (5) жабыңыз.

НАЗАР АУДАРЫҢЫЗ!

Пісірме бағдарламасының жұмысы кезінде ешқашан қақпақты (5) ашпаңыз, температураның күрт өзгеруі кезінде қамыр басылып қалуы мүмкін және кейін көтерілмейді.

- Пісірме бағдарламасы аяқталғаннан кейін дыбыс белгілері естіледі және қыздыру функциясы қосылады, қыздыру функциясы жұмысының уақыты 60 минут.
- Нан пісіретін пешті сөндіру үшін және қыздыру функциясын болдырмау үшін батырманы (13) « III > » басыңыз және 3 секунд бойы басып тұрыңыз.

ТАЗАЛАУЫ МЕН КҮТІМІ

- Нан пісіретін пешті өшіріңіз, электр розеткасынан қуаттандыру бауының ашасын ажыратыңыз, қақпақты (5) ашыңыз және нан пісіретін пешті суытыңыз.

- Пісіруге арналған қылыпты (3) шығарыңыз.
- Корпус (1) пен қақпақты (5) сәл дымқыл матамен сүртіңіз, содан соң құрғатып сүртіңіз.
- Пісіруге арналған қалыпты (3), қалақты (4), өлшеуіш стақанды (25), ілгекті (26) және қасықты (27) бейтарап жуу құралы бар жылы сумен жуыңыз, шайыңыз және кептіріңіз.
- **Ескертпе:** — егер қалақ (4) осытен алынбаса, қалыптарды (3) жылы сумен толтырыңыз және шамасы 20-30 минуттай күтіңіз.
- Нан пісіретін пешті және пісіруге арналған қалыптарды (3) тазалау үшін металл заттарды немесе жөкелерді, абразивті тазалағыш құралдарды және еріткіштерді пайдаланбаңыз.
- Пісіруге арналған қалыпты (3) және қалақты (4) нан пісіретін пешке орнатпас бұрын, мұқият кептіріп алыңыз.
- Нан пісіретін пештің ішкі бетінде ластанулар болған жағдайда, ластануды жойыңыз және бетін сәл дымқыл матамен сүртіңіз, содан кейін құрғатып сүртіңіз.
- Нан пісіретін пештің корпусын, қуаттандыру бауын және қуаттандыру бауының ашасын суға немесе кез-келген басқа сұйықтықтарға салмаңыз.

Сервистік орталыққа жүгінудің алдында.

Ақаулық	Ықтимал себеп	Жою тәсілі
Нан пісіретін пеш қосылмайды. Дисплейде таңбалар «ННН» көрсетіледі.	Нан пісіретін пеш алдыңғы пісіруден кейін әлі суымады.	Нан пісіретін пешті өшіріңіз және қуаттандыру бауының ашасын электр розеткасынан ажыратыңыз. Пісіруге арналған қалыпты шығарып алыңыз және нан пісіретін пешті бөлме температурасына дейін суытыңыз.
Егер нан пісіретін пешті қосқанда, дисплейде «LLL» таңбалары пайда болса.	Нан пісіретін пештің ішіндегі температура өте төмен.	Нан пісіретін пешті өшіріңіз және қуаттандыру бауының ашасын электр розеткасынан ажыратыңыз. Нан пісіретін пештің қақпағын ашыңыз, пісіруге арналған қалыпты шығарып алыңыз және құрылғыны 10-20 минут бойы бөлме температурасына дейін жылытыңыз.
Егер нан пісіретін пешті қосқанда, дисплейде таңбалар «EE0» көрсетілсе.	Жұмыста ақаулық	Нан пісіретін пешті өшіріңіз және электр розеткасынан қуаттандыру бауының ашасын суырып алңыз, біраз уақыт күтіңіз және нан пісіретін пешті қайтадан қосыңыз, егер «EE0» таңбалары өшірілмесе, бұл жағдайда авторландырылған сервис орталығына жүгініңіз.

Нан пісіру кезіндегі ақаулар мен кемшіліктер кестесі және оларды одан әрі жою жөніндегі ұсыныстар.

Ақаулық/Кемшілік	Ықтимал себеп	Жою тәсілі
<p>Нан пісіру кезінде қақпақтағы тесіктен түтін</p>	<p>Нан пісіретін пешті бірінші пайдаланған кезде қыздыру элементінің беті күйеді. Қыздыру элементіне ингредиенттердің түсуі.</p>	<p>Нан пісіретін пешті бірінші қолданар алдында оны 10-15 минутқа қақпағы ашық күйінде қосыңыз. Нан пісіретін пешті өшіріңіз, оны суығанын күтіңіз, қыздыру элементін тазалаңыз.</p>
<p>Нанның қыртысы қалың.</p>	<p>Дайын нан пісіруге арналған қалыпта қалды және көп ылғал жоғалтты.</p>	<p>Дайын нанды қалыптан, пісіргеннен кейін бірден шығарып алыңыз.</p>
<p>Араластыруға арналған қалақ, пісірмеге арналған қалыптан шығарылмайды.</p>	<p>Қамыр жетек білігі мен қамырды илеуге арналған қалақ арасындағы саңылауға түсті.</p>	<p>Нанды қалыптан шығарғаннан кейін, пісірмеге арналған қалыпқа жылы су құйыңыз. 20-30 минуттан кейін қалақты шығарып алыңыз.</p>
<p>Ингредиенттер біркелкі араласпайды және нашар пісіріледі.</p>	<p>Орнатылған бағдарлама бұл ингредиенттер жиынтығына сәйкес келмейді. Пісірме бағдарламасының жұмысы барысында нан пісіретін пештің қақпағы бірнеше рет ашылды, қамыр басылып қалды және содан кейін көтерілмеді. Сұйық ингредиенттердің мөлшері аз, қамырды илеуге арналған қалақ пісірмеге арналған қамырды илеуге келмейді.</p>	<p>Пісірмеге арналған қалыпқа салынған ингредиенттерге сәйкес келетін пісірме бағдарламасын таңдаңыз. Нан пісіретін пештің қақпағын ашпаңыз. Салынған ингредиенттердің сәйкестігін тексеріңіз. Пісірмеге арналған қалыпты шағарып алыңыз және пісірмеге арналған қалақты қолмен айналдырып көріңіз, егер бұл мүмкін болмаса, авторландырылған сервистік орталыққа жүгініңіз.</p>
<p>Электр моторының дыбысы естіледі, бірақ қамыр араласпайды.</p>	<p>Пісірмеге арналған қалып дұрыс орнатылмаған. Қамырға өте көп ұн қосылған.</p>	<p>Пісірмеге арналған қалыптың дұрыс орнатылғанын және пісірмеге арналған рецептінің дұрыстығын тексеріңіз. Асүйлік таразы мен өлшеуіш стақанды пайдаланып, ингредиенттердің мөлшерін үнемі дәл өлшеңіз.</p>

<p>Пісіру кезінде, нан пісірмеге арналған қалыпты толтырады.</p>	<p>Ашытқы, ұн және сұйық ингредиенттер мөлшерінің дұрыс емес қатынасы. Сұйық ингредиенттердің немесе қоршаған ортаның температурасы тым жоғары.</p>	<p>Өрқашанда ингредиенттер арақатынасының дұрыстығын олардың температурасын және үй-жайдағы температура.</p> <p>Нан пісіретін пешті қоршаған ортаның температурасы +15-тен +34 °С аралығында пайдаланыңыз.</p>
<p>Нанның мөлшері тым кішкентай немесе нан көтерілмейді.</p>	<p>Ашытқының болмауы немесе олардың жеткіліксіз мөлшері. Ашытқы сапасы нашар, сұйық ингредиенттердің жоғары температурасы.</p> <p>Ашытқы тұзбен байланысқа түсті.</p> <p>Бөлмедегі төмен температура.</p>	<p>Жарамдылық мерзімі өткен ашытқыны пайдаланбаңыз.</p> <p>Өлшеуіш қасық арқылы ашытқының нақты мөлшерін өлшеңіз.</p> <p>Ашытқының тұзбен жанасуына жол бермеңіз.</p> <p>Нан пісіретін пешті қоршаған ортаның температурасы +15-тен +34 °С аралығында пайдаланыңыз.</p>
<p>Нан пісіру кезінде қатты жарылып кетеді.</p>	<p>Қолданылатын ұн құрамындағы желімше өте аз.</p> <p>Ашытқы өсуінің жоғары жылдамдығы немесе сұйық ингредиенттердің жоғары температурасы.</p>	<p>Нан ұнының тексерілген маркасын пайдаланыңыз.</p> <p>Тексерілген ашытқы маркасын пайдаланыңыз және сұйық ингредиенттердің температурасын сақтаңыз.</p>
<p>Пісірілген нанның құрылымы өте тығыз.</p>	<p>Ұн және сұйық ингредиенттер мөлшерінің дұрыс емес қатынасы.</p> <p>Тым көп бүтін бидай ұны қолданылды.</p>	<p>Ұн мен сұйық ингредиенттердің дұрыс арақатынасына қол жеткізіңіз.</p> <p>Бүтін дәнді ұн мөлшерін азайтыңыз және ашытқы мөлшерін көбейтіңіз.</p>
<p>Дайын нанның ішіндегі қуыстар өте үлкен.</p>	<p>Сұйық ингредиенттердің, судың мөлшері артық немесе тұз қосылмаған.</p> <p>Сұйық ингредиенттердің жоғары температурасы.</p>	<p>Ингредиенттердің дұрыс қатынасын таңдаңыз.</p> <p>Сұйық ингредиенттердің температурасын өрқашан тексеріп отырыңыз.</p>

<p>Нан қыртысында құрғақ үн көп.</p>	<p>Желімше жоғары мөлшері жоғары үн пайдаланылды, және майдың мөлшері жеткіліксіз. Сұйық ингредиенттердің мөлшері аз.</p>	<p>Желімшесі қалыпты мөлшердегі ұнды пайдаланыңыз және май қосыңыз. Рецептке сәйкес сұйық ингредиенттердің нақты мөлшерін қосыңыз.</p>
<p>Нанның немесе кекстің қыртысы өте күңгірт.</p>	<p>Қанттың мөлшері артық болса, нан немесе кекс қыртысы күйіп кетуі мүмкін.</p>	<p>Рецептке сәйкес қанттың нақты мөлшерін қосыңыз. Егер сіз нан немесе кекс күйе бастағанын байқасаңыз, пісірме бағдарламасын оның аяқталғанына дейін 5-10 минут бұрын тоқтату ұсынылады. Дайын өнімді шағару алдында оны нан пісіретін пештің ішінде қақпағы жабық күйінде 15-20 минутқа қалдыру ұсынылады.</p>

САҚТАЛУЫ

- Нан пісіретін пешті сақтауға алып қоярдан бұрын, оны тазалап алыңыз.
- Құрылғыны салқын және құрғақ жерде, балалардың және мүмкіндігі шектеулі адамдардың қолы жетпейтін жерде сақтаңыз.

ЖЕТКІЗІЛІМ ЖИЫНТЫҒЫ

1. Нан пісіретін пеш — 1 дана.
2. Қуаттандыру бауы — 1 дана.
3. Нұсқаулық — 1 дана.

ТЕХНИКАЛЫҚ СИПАТТАМАЛАРЫ

- Электр қуаттандыруы 220-240 В, ~ 50-60 Гц
- Номиналды тұтыну қуаты: 850 Вт

КӘДЕГЕ АСЫРУ



Қалдықтардың бақыланбай пайдаға асыруынан қоршаған ортаға немесе адамдардың денсаулығына зиян келтірмеу үшін, құралдың немесе қуаттандыру элементтерінің (егер жинағына кірсе) қызмет ету мерзімі аяқталғаннан

кейін оларды әдеттегі тұрмыстық қалдықтармен бірге тастамаңыз, аспапты және қуаттандыру элементтерін одан әрі кәдеге асыру үшін арнайы пункттерге жіберіңіз.

Бұйымдарды кәдеге асыру кезінде пайда болатын қалдықтар белгіленген тәртіп бойынша келесі пайдаға асырылатын тәртіппен міндетті түрде жинауға жатады.

Берілген өнімді кәдеге асыру туралы қосымша ақпаратты алу үшін жергілікті муниципалитетке, тұрмыстық қалдықтарды пайдаға асыру қызметіне немесе осы өнімді сатып алған дүкенге жүгініңіз.

Өндіруші алдын-ала ескертусіз, құралдың дизайнын, конструкциясы мен оның жалпы жұмыс ұстанымдарына әсер етпейтін техникалық сипаттамаларын өзгерту құқығын өзіне қалдырады.

Құралдың қызмет ету мерзімі — 3 жыл

Өндірілген күні сериялық нөмірде көрсетілген.

Қандай да бір ақаулықтар табылған жағдайда дереу авторландырылған сервистік орталыққа жүгіну керек.





Hergestellt für «Ruste GmbH»,
Berggasse 18/18, 1090 Wien,
Österreich

Produced for «Ruste GmbH»,
Berggasse 18/18, 1090 Vienna, Austria

Изготовлено по заказу Русте Гмбх,
Бергассе 18/18, 1090 Вена, Австрия

Уполномоченное изготовителем
лицо: ООО «Грантэл»
143912, МО, г. Балашиха,
ш. Энтузиастов, вл. 1А
т.: +7(495) 297-50-20,
e-mail: info@brayer.su

Made in China/Произведено в Китае

brayer.pro

