

HYUNDAI

РУКОВОДСТВО ПО ЭКСПЛУАТАЦИИ

КУХОННАЯ ВЫТЯЖКА

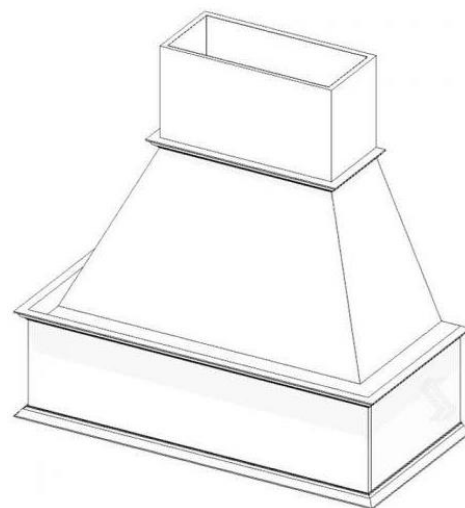

HWH 6331 BE

HGH 6731 BG

HGH 6742 BG

HGH 6742 WG

HGH 6744 BG

HGH 6744 WG

Содержание

Меры предосторожности	3
Описание устройства	4
Назначение прибора	5
Установка/монтаж прибора	5
Технические характеристики	9
Использование вытяжного шкафа	10
Чистка и уход	13
Возможные проблемы и их решение	14
Правила и условия монтажа, хранения, перевозки (транспортировки), реализации и утилизации	15

Уважаемый покупатель!

Благодарим Вас за выбор продукции торговой марки HYUNDAI.

Перед началом эксплуатации прибора внимательно прочитайте данное руководство, в котором содержится важная информация, касающаяся Вашей безопасности, а также рекомендации по правильному использованию устройства и уходу за ним.

Устройство должно быть установлено и подсоединено в соответствии с данным руководством по эксплуатации. После распаковки товара убедитесь в отсутствии видимых повреждений. Если во время транспортировки устройство было повреждено, не используйте его, немедленно свяжитесь с продавцом.

Компания-производитель сохраняет за собой право на внесение изменений в дизайн, комплектацию и технические характеристики без предварительного уведомления пользователей.

Меры предосторожности

1. Соблюдайте осторожность при обращении с устройством, углы прибора могут быть острые.
2. Перед подключением устройства убедитесь, что указанное на нем напряжение соответствует напряжению местной электросети.
3. Процесс установки/монтажа должен производиться в соответствии с настоящим Руководством. Несоблюдение рекомендаций данного руководства может привести к инцидентам, не подпадающим по гарантийное обслуживание. Внимательно ознакомьтесь с данным руководством перед установкой.
4. Обратитесь к квалифицированному специалисту для установки/монтажа и подключения данного устройства.
5. Соблюдайте осторожность при эксплуатации устройства, некоторые части вытяжки могут нагреваться, что может привести к ожогам.
6. Не разбирайте устройство самостоятельно во избежание поражения электрическим током. Обратитесь в авторизованный сервисный центр.
7. Всегда отключайте устройство во время чистки устройства и проведения сервисных работ.
8. Дети, люди с ограниченными возможностями, люди без опыта использования могут пользоваться прибором только при условии сторонней помощи либо после объяснения им правил безопасного использования и потенциальных опасностей.
9. Не разрешайте детям играть с прибором. Дети могут осуществлять чистку и уход за прибором только под надзором взрослых.
10. Не размещайте предметы, представляющие интерес для детей, в непосредственной близости от устройства.
11. Не используйте пароочиститель для очистки устройства.
12. Не ставьте тяжелые предметы на устройство и плавно выдвигайте выдвижные элементы (зависит от модели). Неосторожное обращение может привести к повреждению частей прибора.
13. Оберегайте устройство от воздействия острых предметов, абразивных составов и других объектов, которые могут его повредить.
14. Не используйте устройство при наличии видимых повреждений или повреждении шнура электропитания во избежание поражения электрическим током. Обратитесь в авторизованный сервисный центр.
15. Не оставляйте прибор без присмотра во время работы с маслом или другими жиросодержащими продуктами, есть опасность возгорания. НИКОГДА не пытайтесь потушить пламя водой. Незамедлительно выключите устройство, накройте пламя крышкой или противопожарным покрывалом.
16. Будьте внимательны и осторожны! Дети не догадываются о рисках и опасностях неправильной эксплуатации электроприборов. Храните упаковочные

материалы в недоступных детям местах, т.к. они могут представлять опасность для детей.

17. Настоящее руководство по эксплуатации предназначено для нескольких моделей приборов – в связи с этим, в руководстве есть описания, не относящиеся к модели Вашего прибора.

18. После хранения кухонной вытяжки в холодном помещении или после перевозки в зимних условиях перед включением в сеть необходимо выдержать ее при комнатной температуре (+18...+20°C) не менее 2 часов.

19. В электрической цепи, при подключении вытяжки, обязательно использовать автоматический выключатель с током срабатывания не более 16А (рекомендуемый 2А).

20. Данное устройство предназначено исключительно для бытового использования или ему подобного. Используйте прибор только по назначению.

21. Кухонная вытяжка предназначена только для отвода или очистки воздуха. Оберегайте ее от внешних воздействий, способных повредить ее.

22. При работе прибора необходимо обеспечить подачу воздуха в объеме, достаточном для полного очищения воздуха в помещении.

23. Прибор предназначен только для бытового использования в квартирах, домах, офисах и апартаментах.

Внимание! Открытые и доступные части кухонной вытяжки могут нагреваться до высоких температур при приготовлении пищи на кухонной бытовой технике.

Описание устройства

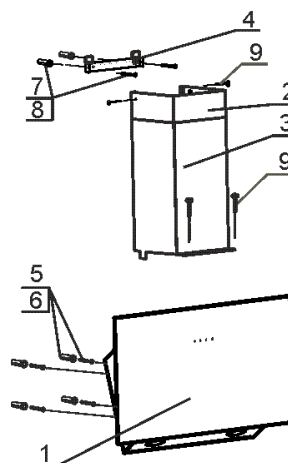
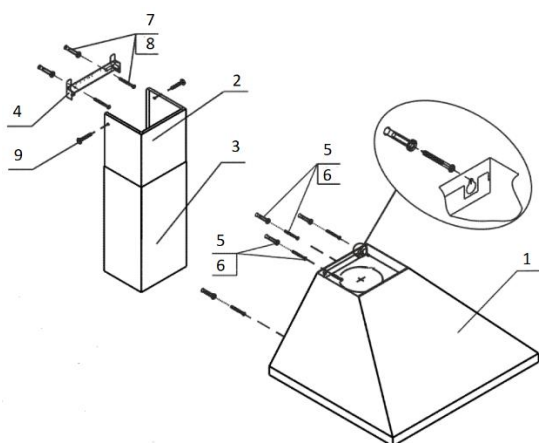

- 1 Корпус вытяжки в комплекте с вентилятором, устройством управления и освещения, фильтром.
- 2, 3 Верхняя фальштруба, нижняя фальштруба.
- 4 Кронштейн для крепления верхней фальштрубы.
- 5, 6 Вытяжки HWH: дюбели Ø8x40 мм и винты самонарезающие 4,2x41 мм для крепления вытяжки к стене.

Вытяжки HGH: дюбели $\varnothing 10 \times 50$ мм и винты самонарезающие 6x50 мм для крепления вытяжки к стене.

7,8 Дюбели $\varnothing 8 \times 40$ мм и винты самонарезающие 4,2x41мм для крепления кронштейна к стене.

9 Винты самонарезающие 3,5x11 мм для крепления фальштрубы к кронштейну.

Назначение прибора

Кухонная вытяжка предназначена только для бытового применения и работает в 2-х режимах:

- в режиме «вытяжки» - воздух удаляется за пределы помещения. Требуется подключение к вентиляционному каналу.
- в режиме «рециркуляции» - воздух очищается угольными фильтрами* и поступает обратно в помещение.

*- фильтры приобретаются отдельно и требуют замены. Частота замены фильтров зависит от качества воздуха, регулярности и длительности эксплуатации в режимах очистки.

Внимание! Для эксплуатации прибора в режиме «вытяжки» необходимо дополнительно приобрести полужесткий гофрированный воздуховод (либо его аналоги) внутренним диаметром 120/150 мм и соответствующую вентиляционную решетку.

Установка/монтаж прибора



Удалите всю упаковку, наклейки, защитные пленки с устройства.

- Вытяжной шкаф должен быть установлен квалифицированным специалистом в соответствии с данным руководством.
- Производитель снимает с себя ответственность за любой вред, возникший по причине неправильной установки
- Питание должно быть отключено до и во время любых работ и установки вытяжного шкафа.
- Минимальная безопасная высота между варочной поверхностью и вытяжкой – 65 см для электрических плит и 75 см для газовых плит (рис. 1).



Рис. 1

Рекомендуем для достижения наибольшей производительности воздухообмена и наименьшего шума, при работе в режиме «вытяжки» выполнять по возможности воздуховоды минимальной длины и с наименьшим количеством изгибов. Уменьшение диаметра воздуховода категорически запрещено. Несоблюдение этих требований может увеличить шум и вибрацию при работе вытяжки.

В случае эксплуатации в режиме «вытяжки» обеспечьте приток свежего воздуха в помещение.

При выводе воздуховода на улицу (через отверстие в стене) должен быть сделан уклон воздуховода (рис.2).

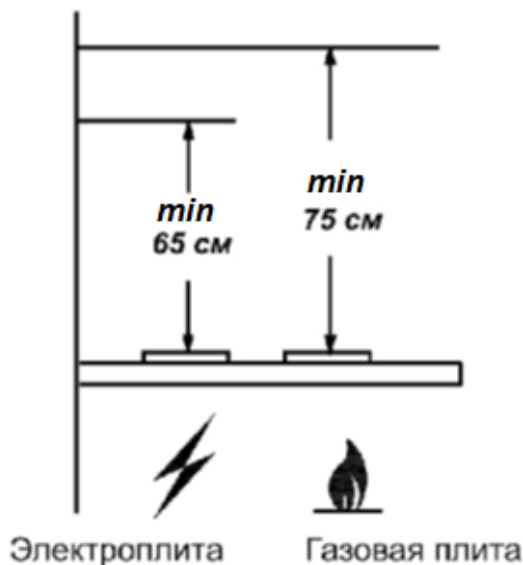

Рис. 2

Внимание! В зависимости от выбранного варианта монтажа прибора используйте самонарезающие винты и дюбели, соответствующие типу стены (кирпич, бетон, гипсокартон и т. д.).

Удостоверьтесь, что винты и дюбели входящие в комплект поставки подходят для того типа стены, на которой будет установлена кухонная вытяжка. При необходимости приобретите винты и дюбели, необходимые для типа стены.

Перед началом установки извлеките прибор из упаковки.

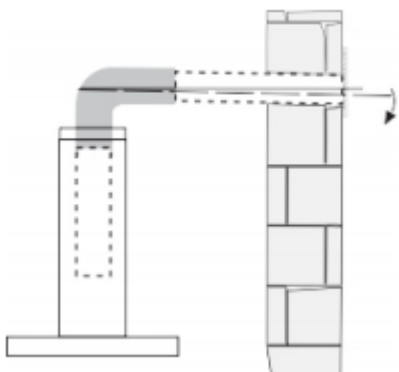
Всегда устанавливайте вытяжку над центральной частью плиты;

Установка вытяжки HWH:

- разметьте линию установки нижней части вытяжки над плитой;
- разметьте осевую вертикальную линию по центру участка, предусмотренного для установки вытяжки;
- разметьте линию на расстоянии 25 см от нижней части вытяжки;
- на этой линии, разметьте центры отверстий для крепления вытяжки на стене так, чтобы ширина 14 см была поделена пополам относительно осевой линии;
- просверлите два отверстия для установки дюбелей $\varnothing 8 \times 40$ мм и забейте их;
- вверните два самонарезающих винта;
- перед установкой вытяжки снимите алюминиевый фильтр, для этого нажмите на пружинный замок на фильтре и потяните его вниз и на себя;
- навесьте кухонную вытяжку через отверстия типа «замочная скважина»;
- разметьте центры отверстий для дополнительного крепления вытяжки шириной 37 см;
- снимите вытяжку, просверлите два отверстия для дюбелей $\varnothing 8 \times 40$ мм и забейте их;
- навесьте вытяжку и дополнительно закрепите двумя самонарезающими винтами;

Установка вытяжки HGH:

Перед установкой вытяжки снимите алюминиевый фильтр.

Предварительно откройте стеклянную откидную панель:

- потяните за нижний край откидной панели и откройте ее до упора;
- снимите алюминиевый фильтр, для этого нажмите на пружинный замок фильтра и потяните его на себя.

Разметку отверстий на стене при монтаже вытяжки производите при помощи монтажного шаблона:

- всегда устанавливайте вытяжку над центральной частью варочной панели;
- разметьте линию установки нижней части вытяжки над плитой;
- разметьте осевую вертикальную линию по центру участка, предусмотренного для установки вытяжки;
- совместите линию установки нижней кромки соответствующей вытяжки (шаблон) с горизонтальной линией над плитой, размеченной ранее;
- совместите осевую линию шаблона с осевой линией для установки вытяжки над плитой;
- по шаблону разметьте отверстия для крепления вытяжки;
- просверлите четыре отверстия и забейте в них дюбели $\varnothing 10 \times 50$ мм;
- вверните два самонарезающих винта 6×50 мм;

- навесьте вытяжку через отверстия типа «замочная скважина» и дополнительно закрепите ее двумя самонарезающими винтами 6x50 мм.
- установите фильтр на место;
- закройте панель вручную до момента щелчка защелки.

Крепление кронштейна к стене:

- прежде чем прикрепить кронштейн к стене, необходимо выставить его на нужный размер (равный ширине верхней фальштрубы).
- увеличьте размер кронштейна, раздвинув его, и установите фиксатор напротив цифры 1 для вытяжки HWH и 5 для вытяжки HGH;

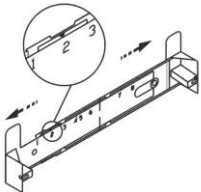

- установите на вытяжку комплект из двух телескопических фальштруб;
- верхнюю фальштрубу выдвиньте на нужную высоту;
- сделайте отметку по верхнему краю фальштрубы и проведите горизонтальную линию, затем снимите фальштрубы;
- приложите кронштейн к стене;
- осевая линия кронштейна должна совпадать с осевой линией вытяжки, а верхний край с ранее проведенной горизонтальной линией;
- обозначьте центры отверстий для крепления кронштейна;
- просверлите два отверстия $\varnothing 8$ мм и забейте дюбели;
- прикрепите кронштейн к стене винтами.

В зависимости от режима (отвод или рециркуляция) эксплуатации кухонной вытяжки соедините отвод с вентиляционной решеткой полужестким гофрированным воздуховодом (либо его аналогом) или установите на вентилятор угольные фильтры, рекомендованные для Вашей модели кухонной вытяжки. Проверьте свободный ход антивозвратного клапана (если присутствует) при монтаже вытяжки.

Сменные угольные фильтры устанавливаются на защитные решетки корпуса вентилятора.

Установите алюминиевый фильтр.

Установите фальштрубы:

- На нижней фальштрубе могут иметься специальные «ушки», которые необходимо направить в пазы, расположенные на верхней панели вытяжки.
- Затем нижнюю фальштрубу необходимо зафиксировать на верхней панели вытяжки двумя самонарезающими винтами.
- Выдвиньте верхнюю фальштрубу, навесьте ее на кронштейн и закрепите винтами.

Для кухонных вытяжек из нержавеющей стали: снимите защитную пленку с корпуса; не повредите поверхности из нержавеющей стали, их легко поцарапать. Подключите прибор к сети питания.

Технические характеристики

Модель	HWH 6331 BE	
Напряжение питания	220 В – 50 Гц	
Потребляемая мощность, Вт (МАХ)	155	
Освещение, Вт	LED 2x3.5 Вт	
Количество скоростей	3	
Габаритные размеры (ШxВxГ), мм	590x620(1000)x500	
Цвет	бежевый	
Модель	HGH 6731 BG	
Напряжение питания	220 В – 50 Гц	
Потребляемая мощность, Вт (МАХ)	155	
Освещение, Вт	LED 2x3.5 Вт	
Количество скоростей	3	
Габаритные размеры (ШxВxГ), мм	590x725(1200)x295	
Цвет	черный	
Модель	HGH 6742 BG/WG	HGH 6744 BG/WG
Напряжение питания	220 В – 50 Гц	220 В – 50 Гц
Потребляемая мощность, Вт (МАХ)	155	280
Освещение, Вт	LED 2x1.5 Вт	LED 2x1.5 Вт
Количество скоростей	3	4
Габаритные размеры (ШxВxГ), мм	590x729(1200)x415	590x732(1200)x434
Цвет	черный / белый	черный / белый

Использование вытяжного шкафа

Ползунковый переключатель.

Правый переключатель регулирует скорость работы вентилятора:

позиция 0 - вентилятор выключен;

позиция 1 - низкая скорость работы вентилятора;

позиция 2 - средняя скорость работы вентилятора;

позиция 3 - высокая скорость работы вентилятора.

Включение сигнального индикатора информирует о работе вентилятора.

Левый переключатель регулирует режим освещения в соответствии с обозначением: 1 - включено; 0 - выключено.

Кнопочный переключатель 1.



Кнопка с обозначением  управляет лампами освещения.

Утоплена - «вкл.», отжата - «выкл.».

Кнопки с обозначением 1, 2, 3 - управляют вентилятором:

позиция 1 - низкая скорость работы вентилятора;

позиция 2 - средняя скорость работы вентилятора;

позиция 3 - высокая скорость работы вентилятора.

Включение сигнальной лампочки с обозначением  информирует о работе вентилятора.

Кнопочный переключатель 2.





Кнопка с обозначением  управляет лампами освещения.

Утоплена - «вкл.», отжата - «выкл.».

Кнопки с обозначением 1, 2, 3 - управляют вентилятором:



 - первая скорость работы вентилятора (вкл./откл. вентилятора);



 - вторая скорость работы вентилятора;

 - третья скорость работы вентилятора.

Включение сигнальной лампочки с обозначением  информирует о работе вентилятора.

При нажатии кнопки , включается первая скорость вентилятора.

Чтобы включить вторую скорость, необходимо нажать на кнопку , при нажатой .

Для включения третьей скорости, необходимо нажать на кнопку , при нажатой .

Выключается вентилятор только при отжати кнопки .

Сенсорный переключатель.



Символ с обозначением  управляет лампами освещения.

При касании этого символа лампы включаются, при повторном касании - выключаются.

Символы с обозначением 1, 2, 3 - управляют вентилятором:

При касании символа с обозначением **1** включается первая скорость вентилятора.

При касании символа с обозначением **2** включается вторая скорость вентилятора.

При касании символа с обозначением **3** включается третья скорость вентилятора.

При повторном касании кнопок - вентилятор выключается.

Для включения таймера необходимо коснуться символа **1,2** или **3** и удерживать палец 1-3 секунды, символ начнет мигать (таймер включился). Через 5 минут кухонная вытяжка выключится.

При включении освещения и вентилятора, включается подсветка соответствующего символа.

Сенсорный переключатель с цифровым индикатором скорости вентилятора.

Имеет четыре сенсорные кнопки управления и цифровой индикатор, который показывает скорость вентилятора от «0» - вентилятор выключен и до «4» - максимальная скорость.



Кнопка с обозначением  управляет лампами освещения.

При касании этой кнопки лампы включаются, при повторном касании - выключаются.

Кнопкой с обозначением  включается вентилятор, а также уменьшается скорость до полной остановки.

При касании кнопки  увеличивается скорость вентилятора.

1, 2, 3 скорости - продолжительный режим работы вентилятора. 4 скорость - форсированный режим работы. При работе в этом режиме индикатор начинает мигать и через 10 минут скорость вентилятора переключается на третью.

Кнопкой  включается таймер. При включенном таймере мигает точка в углу индикатора, а вентилятор автоматически отключается через 15 минут.

ДОПОЛНИТЕЛЬНЫЕ ФУНКЦИИ: В кухонной вытяжке реализована функция «Автоматического проветривания», при использовании которой происходит автоматическое включение первой скорости вентилятора на 10 минут каждый час. Процесс продолжается до тех пор, пока функция не будет отключена. Для включения функции «Автоматическое проветривание» необходимо при

выключенном вентиляторе коснуться панели с обозначением  (таймер) и удерживать более одной секунды, при этом на индикаторе отобразится перемещающийся знак «-». После 10 минут работы вентилятора, вытяжка перейдет в режим ожидания, при этом на индикаторе отобразится символ «С». Для отключения функции необходимо коснуться панели с обозначением «таймер» и удерживать более одной секунды.

Электронный переключатель.



Кнопкой с обозначением  включаются лампы освещения.

Первым нажатием лампы включаются, вторым выключаются.

Вентилятор имеет 4 режима работы:

Кнопкой с обозначением I включается первая скорость вентилятора.

Кнопкой с обозначением II включается вторая скорость вентилятора.

Кнопкой с обозначением III включается третья скорость вентилятора.

Кнопкой с обозначением IV включается четвертая скорость вентилятора.

Первым нажатием кнопки вентилятор включается, вторым - выключается.

Переход к более высокой или низкой скорости производится нажатием соответствующей кнопки.

Кнопкой с обозначением  включается таймер. При включенном таймере вентилятор отключается через 15 минут. Если необходимо отключить таймер раньше, то нужно повторно нажать на любую кнопку включения скорости вентилятора.

При включении освещения, вентилятора или таймера на соответствующей кнопке включается её подсветка.

Чистка и уход

Очистку загрязненных поверхностей производите мягкой салфеткой, смоченной водой с нейтральным моющим средством, используемым для мытья посуды.

Для чистки поверхностей из нержавеющей стали не используйте абразивные чистящие средства и губки, которые могут поцарапать эти поверхности.

Кухонные вытяжки из нержавеющей стали требуют специальных средств по уходу за нержавеющей сталью.

Для очистки алюминиевого фильтра извлеките его из вытяжки и произведите его очистку с помощью щетки горячим водным раствором моющего средства вручную или в посудомоечной машине при (60°C). Старайтесь не сгибать фильтры при мойке. Возможное изменение цвета фильтра, с течением времени, не приводит к снижению эффективности его действия.

Сильно загрязненный фильтр не следует мыть в посудомоечной машине.

Алюминиевый фильтр предназначен для задержки частиц жира, которые образуются при приготовлении пищи, поэтому он должен использоваться как в вытяжном, так и в рециркуляционном режиме.

ВНИМАНИЕ: Алюминиевый фильтр должен очищаться через каждые 4 недели.

Обязательно высушите фильтр перед установкой его в кухонную вытяжку!

Недопустимо попадание воды в электродвигатель, переключатель и патроны ламп! Включайте вытяжку только после полного высыхания всех ее поверхностей!

Угольные фильтры должны использоваться только при работе вытяжки в режиме «рециркуляции».

Фильтры необходимо менять не реже одного раза в 4 месяца или чаще в случае особенно интенсивного использования. Их нельзя чистить и использовать повторно.

Угольные фильтры не содержат вредных веществ. Их можно утилизировать как обычный мусор.

Замена ламп.

Для замены светодиодной лампы пригласите мастера авторизованного сервисного центра.

Возможные проблемы и их решение

Перед обращением в сервисную службу посмотрите данный список проблем и попробуйте устранить их самостоятельно.

НЕИСПРАВНОСТИ	ВОЗМОЖНЫЕ ПРИЧИНЫ
Вытяжка не работает	<ol style="list-style-type: none"> 1. Проверить электрические соединения. 2. Проверить, включен ли мотор. 3. Проверить розетку, есть ли в ней напряжение.
Не горит лампа	<ol style="list-style-type: none"> 1. Проверить электрические соединения. 2. Проверить выключатель лампы. 3. Проверить розетку, есть ли в ней напряжение. 4. Проверить саму лампу.
Уменьшилась производительность вытяжки	<ol style="list-style-type: none"> 1. Проверить алюминиевый фильтр (жироуловитель). 2. Проверить трубу выхода воздуха. 3. Проверить угольный фильтр.
Вытяжка стала работать громче	<ol style="list-style-type: none"> 1. Проверить алюминиевый фильтр (жироуловитель). 2. Проверить трубу выхода воздуха.
Слабый поток воздуха в режиме рециркуляции	<ol style="list-style-type: none"> 1. Проверить алюминиевый фильтр (жироуловитель). 2. Проверить угольный фильтр.

Правила и условия монтажа, хранения, перевозки (транспортировки), реализации и утилизации

- Хранение и транспортировка устройства должны производиться в сухом помещении. Устройство требует бережного обращения, оберегайте его от воздействия пыли, грязи, ударов, влаги, огня и т.д.
- Реализация устройства должна производиться в соответствии с действующим законодательством РФ.
- По окончании срока службы изделия не выбрасывайте его вместе с остальными бытовыми отходами. Утилизация данного изделия должна быть осуществлена согласно местным нормам и правилам по переработке отходов.
- Утилизация изделий позволяет предотвратить нанесение потенциального вреда окружающей среде и здоровью человека в результате неконтролируемого выброса отходов и рационально использовать материальные ресурсы. За более подробной информацией по сбору и утилизации отслужившего электрического и электронного оборудования, осуществляемым бесплатно и по вашему месту жительства, обратитесь в соответствующее управление вашего муниципального органа власти.



- Срок службы устройства – 5 лет со дня покупки, при использовании в строгом соответствии с данным руководством по эксплуатации и применимыми в регионе техническими стандартами.
- Срок гарантийного обслуживания указан в гарантийном талоне.
- Информация о дате изготовления продукции нанесена на этикетках изделия и упаковке. Формат даты: месяц-год.

HYUNDAI

Организация, уполномоченная на принятие претензий в РФ:
ООО «Мерлион»
143401, Московская обл., г. Красногорск, б-р Строителей, д. 4

Адреса сервисных центров указаны на сайте:
hyundai-electronics.com.ru/support/service

Единый контактный центр: 8 800 302 03 94

Licensed by HYUNDAI Corporation Holdings, Korea
Сделано в России.



ТУ 3468-001-25905995-15