

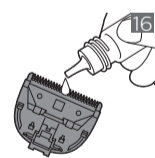

© 2017 Koninklijke Philips N.V.  
All rights reserved  
4222.002.8868.2 (2/8/2017)

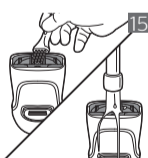

 >75% recycled paper  
>75% papier recyclé

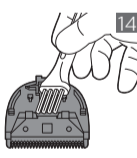
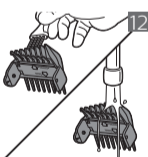
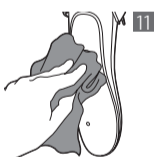
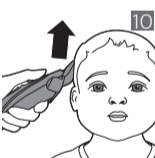
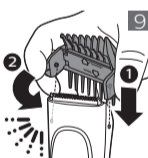
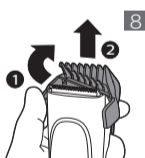
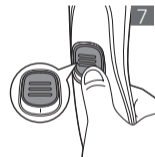
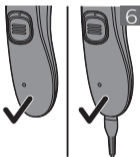
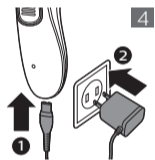

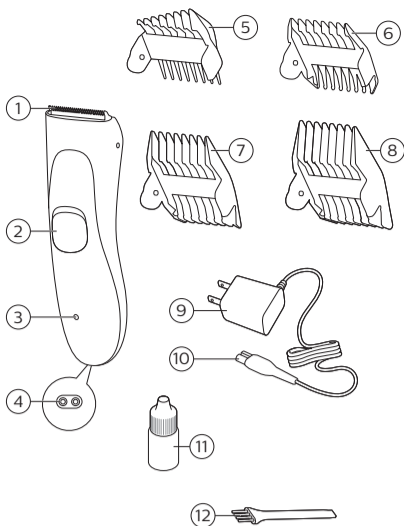

English

### General description (Fig. 1)

- 1 Cutting unit
- 2 On/off slide
- 3 Charging indicator
- 4 Socket for small plug
- 5 Ear contouring comb (1mm/1-9mm)
- 6 Hair comb (3mm/6mm)
- 7 Hair comb (9mm/12mm)
- 8 Hair comb (15mm/18mm)
- 9 Supply unit
- 10 Small plug
- 11 Bottle of sewing machine oil
- 12 Cleaning brush

### Introduction

Congratulations on your purchase and welcome to Philips! To fully benefit from the support that Philips offers, register your product at [www.philips.com/welcome](http://www.philips.com/welcome).

Your new Philips kid hair clipper allows you to give your child a professional haircut in the comfort of your own home. The ultra-silent motor and child-safe, lightweight and waterproof design makes cutting hair a pain-free, easy experience for you and your child. The professional blade with the specially designed rounded tips combined with multiple lengths combs, helps you to safely create a smooth, even cut, every time.

### Important safety information

Read this important information carefully before you use the appliance and its accessories and save it for future reference. The accessories supplied may vary for different products.

### Danger

- Keep the supply unit dry (Fig. 2).

### Warning

- To charge the battery, only use the detachable supply unit (type HQ8507) provided with the appliance.
- The supply unit contains a transformer. Do not cut off the supply unit to replace it with another plug, as this causes a hazardous situation.
- This appliance can be used by children aged from 8 years and above and persons with reduced physical, sensory or mental capabilities or lack of experience and knowledge if they have been given supervision or instruction concerning use of the appliance in a safe way and understand the hazards involved. Children shall not play with the appliance. Cleaning and user maintenance shall not be made by children without supervision.
- Detach the hand-held part from the supply cord before cleaning it in water.

- Always check the appliance before you use it. Do not use the appliance if it is damaged, as this may cause injury. Always replace a damaged part with one of the original type.
- Do not open the appliance to replace the rechargeable battery.

### **Caution**

- Never immerse the appliance in water. Do not use the appliance in the bath or shower.
- Never use water hotter than 60°C to rinse the appliance.
- Only use this appliance for its intended purpose as shown in the user manual.
- If you use the appliance to clip the hair of more than one child, clean the appliance before you used it on another child.
- Never use compressed air, scouring pads, abrasive cleaning agents or aggressive liquids such as petrol or acetone to clean the appliance.
- Do not use the supply unit in or near wall sockets that contain an electric air freshener to prevent irreparable damage to the supply unit.

### **Electromagnetic fields (EMF)**

- This Philips appliance complies with all applicable standards and regulations regarding exposure to electromagnetic fields.

### **General**

- This appliance can be safely cleaned under the tap (Fig. 3).
- The supply unit is suitable for mains voltages ranging from 100 to 240 volts.
- The supply unit transforms 100-240 volts to a safe low voltage of less than 24 volts.
- Maximum noise level: Lc = 75 dB(A).

### **Preparing for use**

#### **Charging**

Charge the appliance for at least 8 hours before you use it for the first time, after a long period of non-use or when the motor starts to run more slowly during hair clipping.

When the appliance is fully charged, the appliance has a cordless operating time of up to 45 minutes.

**Note:** Do not leave the appliance connected to the wall socket for more than 24 hours

- 1 Switch off the appliance.
- 2 Insert the small plug into the appliance and put the supply unit in the wall socket (Fig. 4).
  - After a few seconds, the charging indicator lights up green continuously to indicate that the appliance is charging (Fig. 5).
- 3 After charging (approx. 8 hours), remove the supply unit from the wall socket and pull the small plug out of the appliance.

#### **Charge indications**

##### **Battery low**

The battery status is indicated by the performance of the appliance. When the appliance starts working more slowly, the battery is almost empty and needs to be charged for optimal performance.

##### **Charging**

When you charge the appliance, the charging indicator lights up green continuously to indicate that the appliance is charging (Fig. 5).

### **Using the appliance**

**Note:** This appliance can be used without cord or when it is connected to the wall socket (Fig. 6).

#### **Switching the appliance on and off**

- To switch on the appliance, push the on/off slide upwards (Fig. 7).
- To switch off the appliance, push the on/off slide downwards.

#### **Removing or attaching combs**

- 1 To remove the comb, push one lug backwards off the appliance until the comb detaches from the appliance (Fig. 8).

- 2 To attach the comb, make sure the side with the desired hair length points upwards. Fit one of the projections on the inside of the lug into the small hole on the side of the appliance. Push the other lug of the comb into place ('click') (Fig. 9).

Note: Please make sure that the lugs of the comb have been attached properly into the holes on both sides of the appliance.

### Before use

- For optimal safety, we advise you to always use the appliance with a comb.
- This appliance is only intended for clipping human scalp hair. Do not use it for another purpose.
- When you clip hair for the first time, start with the comb with the highest length to familiarize yourself with the appliance.
- Make sure the hair is clean and dry. Do not use the appliance on wet hair.
- Make sure the head of the person whose hair you are cutting is at the same level as your chest. This ensures that all parts of the head are clearly visible and within easy reach.

### Hair clipping with comb

The appliance comes with different hair combs. Each side of each comb cuts to a different fixed hair length. The indication on the inside of each comb corresponds to the remaining hair length after clipping.

Ear contouring comb	1mm/1-9mm
Hair comb	3mm/6mm
Hair comb	9mm/12mm

- 1 Comb the hair in the direction of hair growth.
- 2 Attach the desired comb onto the appliance (see 'Removing or attaching combs').
- 3 To clip the hair, move the appliance through the hair slowly. Make sure that the flat part of the comb is in full contact with the scalp to obtain an even cutting result (Fig. 10).

### Hair clipping tips

- To clip most effectively, move the appliance against the hair growth direction.
- Move the appliance in different directions (upward, downward or across), because hair doesn't all grow in the same direction.
- Make overlapping passes over the head to ensure that the appliance catches all the hairs that need to be cut.
- Write down which comb(s) you use to create a certain hairstyle as a reminder for future clipping sessions.
- Regularly remove cut hair from the comb. If a lot of hair has accumulated in the comb, remove it from the appliance and blow and/or shake out the hairs (see 'Cleaning').

### Cleaning

**Never dry the cutting unit with a towel or tissue, as this may damage the trimming teeth.**

Clean the appliance every time you have used it. Only clean the appliance with the cleaning brush supplied.

**Never use scouring pads, abrasive cleaning agents or aggressive liquids such as alcohol, petrol or acetone to clean the appliance.**

- 1 Switch off the appliance and disconnect it from the wall socket.
- 2 Wipe the housing of the appliance with a dry cloth (Fig. 11).
- 3 Remove the comb and clean it with the cleaning brush and/or rinse it under the tap (Fig. 12).
- 4 Push the teeth of the cutting unit upwards to remove it from the appliance (Fig. 13).
- 5 Clean the cutting unit with the cleaning brush and/or rinse it under the tap (Fig. 14).
- 6 Clean the inside of the appliance with the brush and/or rinse it under the tap (Fig. 15).
- 7 Carefully shake off excess water and let all parts dry.
- 8 For optimal performance, the teeth of the cutting unit with a drop of sewing machine oil regularly (Fig. 16).
- 9 Insert the lug of the cutting unit into the guiding slot and push the cutting unit back onto the appliance.

### Replacement

Replace damaged parts immediately. Always replace the cutting unit with the original Philips cutting unit.

- 1 Push the teeth of cutting unit upwards and pull the cutting unit off the appliance (Fig. 13).
- 2 Remove the used cutting unit.
- 3 Insert the lug of the new cutting unit into the guiding slot and push the cutting unit onto the appliance ('click') (Fig. 17).

### Recycling

- This symbol means that this product shall not be disposed of with normal household waste (2012/19/EU) (Fig. 18).
- This symbol means that this product contains a built-in rechargeable battery which shall not be disposed of with normal household waste (Fig. 19) (2006/66/EC). We strongly advise you to take your product to an official collection point or a Philips service center to have a professional remove the rechargeable battery.
- Follow your country's rules for the separate collection of electrical and electronic products and rechargeable batteries. Correct disposal helps prevent negative consequences for the environment and human health.

### Removing the rechargeable battery

**The battery must be removed from the appliance before it is scrapped.**

**The appliance must be disconnected from the supply mains when removing the battery.**

**The battery is to be disposed of safely.**

- 1 Check if there are screws in the back or front of the appliance. If so, remove them.
- 2 Remove the back and/or front panel of the appliance with a screwdriver. If necessary, also remove additional screws and/or parts until you see the printed circuit board with the rechargeable battery.
- 3 Remove the rechargeable battery.

## Troubleshooting

This chapter summarizes the most common problems you could encounter with the product. If you are unable to solve the problem with the information below, visit [www.philips.com/support](http://www.philips.com/support) for a list of frequently asked questions or contact the Consumer Care Center in your country.

Problem	Possible cause	Solution
The appliance produces an uneven cutting result.	The comb does not touch the scalp when you move the appliance through the hair.	Make sure that the flat part of the comb is always fully in contact with the scalp when you move the appliance through the hair.
	You used the appliance on wet hair.	Make sure the hair is clean and dry. Do not use the appliance on wet hair.
	You only move the appliance in one direction.	Move the appliance in different directions (upward, downward or across), because hair doesn't all grow in the same direction.
	The comb is not correctly attached to the cutting unit.	Remove the comb and reattach it. Put the comb into the slots on both sides of the appliance ('click').
	The cutting unit and/or the comb are dirty.	Clean the cutting unit and/or the comb (see 'Cleaning').
	The cutting performance decreases when the battery runs low.	Charge the battery or connect the appliance to the wall socket and use the appliance with cord.
The appliance does not work when I press the on/off button.	The rechargeable battery is empty.	Charge the battery (see 'Preparing for use').
	The appliance is not connected to the wall socket.	Insert the small plug into the appliance and put the supply unit in the wall socket. You can also use the appliance when it is connected to the wall socket.
The charging indicator does not light up green to indicate that the appliance is charging when I connect the appliance to the wall socket.	There is a power failure or the wall socket is not live.	Check if the power supply is working. If it is, check whether the socket is live by plugging in another appliance.

Русский

## Введение

Поздравляем с покупкой продукции Philips! Чтобы воспользоваться всеми преимуществами поддержки Philips, зарегистрируйте изделие на веб-сайте [www.philips.com/welcome](http://www.philips.com/welcome).

Ваша новая машинка Philips для стрижки детей позволяет профессионально подстричь вашего ребенка в комфортных домашних условиях.

Абсолютно бесшумный мотор и безопасная для ребенка легкая водонепроницаемая конструкция обеспечивают безболезненную и простую стрижку — для вас и вашего ребенка. Профессиональное лезвие со специально разработанными закругленными кончиками в сочетании с гребнями разной длины помогает безопасно и ровно подстригать волосы при каждом движении.

## Общее описание (рис. 1)

- 1 Стригущий блок
- 2 Переключатель включения/выключения
- 3 Индикатор зарядки
- 4 Гнездо для малого штекера
- 5 Гребень для стрижки вокруг ушей (1 мм/1–9 мм)
- 6 Гребень для волос (3 мм/6 мм)
- 7 Гребень для волос (9 мм/12 мм)
- 8 Гребень для волос (15 мм/18 мм)
- 9 Блок питания
- 10 Маленький штекер
- 11 Флакон масла для швейных машин

## Важные сведения о безопасности – Дополнение к эксплуатационной документации

Перед началом эксплуатации прибора и аксессуаров к нему внимательно ознакомьтесь с этой важной информацией и сохраните ее для дальнейшего использования в качестве справочного материала. Входящие в комплект аксессуары могут различаться в зависимости от вида продукта.

### Опасно!

- Избегайте попадания жидкости на блок питания (Рис. 2).

### Предупреждение

- Для зарядки аккумулятора используйте только съемный блок питания (типа HQ8507) из комплекта поставки прибора.
- В конструкцию блока питания входит трансформатор. Запрещается отрезать вилку блока питания и заменять на другую, это опасно.
- Данным прибором могут пользоваться дети старше 8 лет и лица с ограниченными возможностями сенсорной системы или ограниченными умственными или физическими способностями, а также лица с недостаточным опытом и знаниями, но только под присмотром других лиц или после инструктирования о безопасном использовании прибора и потенциальных опасностях. Не позволяйте детям играть с прибором. Дети могут осуществлять очистку и уход за прибором только под присмотром взрослых.
- Перед тем как промыть водой часть, за которую вы держите прибор, отсоедините шнур.
- Перед использованием всегда проверяйте прибор. Не используйте прибор, если он поврежден. Несоблюдение этого условия может привести к травме. Для замены поврежденной детали выбирайте оригинальные комплектующие.
- Не открывайте прибор, чтобы самостоятельно заменить аккумулятор.

### Внимание!

- Запрещается погружать прибор в воду. Не используйте прибор, находясь в ванне или под душем.
- Запрещается промывать прибор водой с температурой выше 80 °С.
- Используйте этот прибор только по назначению, как указано в руководстве пользователя.
- Если вы используете прибор для стрижки волос нескольких детей, очистите прибор, прежде чем использовать его для другого ребенка.
- Запрещается использовать для чистки прибора сжатый воздух, губки с абразивным покрытием, абразивные чистящие средства или растворители типа бензина или ацетона.
- Во избежание необратимого повреждения блока питания не используйте его в розетках электросети или около розеток электросети, в которые включены электрические освежители воздуха.

### Электромагнитные поля (ЭМП)

- Этот прибор Philips соответствует всем применимым стандартам и нормам по воздействию электромагнитных полей.

### Общие сведения

- Этот прибор можно промывать под струей воды (Рис. 3).
- Блок питания предназначен для работы от электросети с напряжением от 100 до 240 В.
- Блок питания преобразует напряжение 100–240 вольт до безопасного напряжения ниже 24 вольт.
- Максимальный уровень шума: Lc = 75 dB(A).

### Подготовка прибора к работе

#### Зарядка

Заряжайте аккумулятор не менее 8 часов перед первым использованием прибора или после продолжительного перерыва, а также если мотор начинает работать медленнее во время стрижки волос.

Полностью заряженный аккумулятор прибора обеспечивает до 45 минут автономной работы.

**Примечание.** Не оставляйте прибор подключенным к розетке электросети более чем на 24 часа.

- 1 Выключите прибор.
- 2 Вставьте малый штекер в прибор и подключите блок питания к розетке (Рис. 4) электросети.
- Через несколько секунд индикатор зарядки загорится немигающим зеленым светом, значит, прибор заряжается (Рис. 5).
- 3 После завершения зарядки (примерно через 8 часов) извлеките блок питания из розетки электросети и отключите маленький штекер от прибора.

#### Индикация зарядки

##### Низкий уровень заряда аккумулятора

Уровень заряда аккумулятора можно определить по производительности прибора. Если прибор замедлил работу, это значит, что аккумулятор почти полностью разряжен и для восстановления оптимальной производительности прибор необходимо зарядить.

##### Зарядка

При зарядке прибора индикатор зарядки загорается немигающим зеленым светом, указывая на то, что прибор заряжается (Рис. 5).

### Использование прибора

**Примечание.** Пользоваться прибором можно либо без шнура питания, либо включив его в розетку (Рис. 6) электросети.

## Включение и выключение прибора

- Чтобы включить прибор, сдвиньте переключатель включения/выключения вперед (Рис. 7).
- Чтобы выключить прибор, сдвиньте переключатель включения/выключения назад.

## Установка и снятие гребней

- 1 Чтобы снять гребень, надавите на один выступ, сдвигая гребень, пока он не отсоединится от прибора (Рис. 8).
- 2 При подсоединении гребня убедитесь, что сторона с желаемой установкой длины волос направлена вверх. Вставьте одно из утолщений на внутренней стороне выступа в небольшое отверстие сбоку прибора. Установите другой выступ гребня на место (должен прозвучать щелчок) (Рис. 9).

Примечание. Убедитесь в том, что выступы гребня правильно установлены в отверстия на боковых сторонах прибора.

## Перед использованием

- Для обеспечения безопасного использования рекомендуется всегда использовать прибор с гребнем.
- Данный прибор предназначен только для стрижки волос на голове. Запрещается использовать его для других целей.
- При первой стрижке начните с гребня для максимальной длины волос, чтобы привыкнуть к использованию прибора.
- Волосы должны быть сухими и чистыми. Не пользуйтесь прибором, если волосы влажные.
- Перед тем как приступать к стрижке, убедитесь, что голова человека, которого вы будете стричь, находится на уровне вашей груди. Это обеспечит четкую видимость участков головы и удобство стрижки.

## Стрижка со съемным гребнем

Прибор поставляется с различными гребнями для волос. Каждая из сторон каждого гребня позволяет получить определенную фиксированную длину подстриженных волос. Отметки на внутренней стороне каждого гребня означают длину волос после стрижки.

Гребень для стрижки вокруг ушей	1 мм/1–9 мм
Съемный гребень	3 мм/6 мм
Съемный гребень	9 мм/12 мм

- 1 Расчесывайте волосы в направлении их роста.
- 2 Установите нужный гребень на прибор (см. 'Установка и снятие гребней').
- 3 Для стрижки волос медленно перемещайте прибор по волосам. Чтобы добиться ровной (Рис. 10) стрижки, удостоверьтесь, что плоская сторона гребня полностью прилегает к коже головы.

## Советы по стрижке волос

- Для достижения оптимального результата перемещайте прибор против направления роста волос.
- Перемещайте прибор в разных направлениях (вверх, вниз или поперек), так как волосы на различных участках головы растут в разных направлениях.
- Чтобы состричь все волосы на голове, движения машинкой должны происходить внахлест.
- При создании определенной прически запишите, какие гребни были для нее использованы: они вам пригодятся при следующих стрижках.
- Необходимо регулярно удалять состриженные волосы со съемного гребня. Если на насадке скопилось слишком много волос, снимите ее с прибора и сдуйте или стряхните с нее волосы (см. 'Очистка').

## Очистка

Запрещается вытирать стригущий блок полотенцем или салфеткой. Это может повредить зубцы триммера.

Прибор необходимо очищать после каждого использования.

Очистку прибора следует производить только прилагаемой щеточкой.

Запрещается использовать для чистки прибора губки с абразивным покрытием, абразивные чистящие средства или растворители типа бензина или ацетона.

- 1 Выключите прибор и отсоедините его от розетки электросети.
- 2 Протирайте корпус прибора сухой тканью.
- 3 Снимите гребень и очистите его с помощью щеточки или промойте под струей воды (Рис. 12).
- 4 Сдвиньте фиксатор стригущего блока вверх, чтобы снять блок с прибора (Рис. 13).
- 5 Очистите стригущий блок с помощью специальной щеточки и/или промойте его под струей воды (Рис. 14).
- 6 Очистите внутреннюю часть прибора при помощи щеточки и/или промойте ее под струей воды (Рис. 15).
- 7 Тщательно стряхните оставшуюся воду и просушите все части прибора.
- 8 Для оптимальной работы регулярно (Рис. 16) смазывайте зубцы стригущего блока каплей масла для швейных машин.
- 9 Вставьте выступ на стригущем блоке в направляющий паз и установите блок на прибор.

## Замена

Поврежденные части прибора необходимо сразу же заменить. Для замены стригущего блока всегда выбирайте оригинальные блоки Philips.

- 1 Сдвиньте фиксатор стригущего блока вверх и снимите стригущий блок с прибора (Рис. 13).
- 2 Снимите использованный стригущий блок.

- 3 Вставьте выступ на новом стригущем блоке в направляющий паз и установите блок на прибор (должен прозвучать щелчок) (Рис. 17).

## Утилизация

- Этот символ означает, что продукт не может быть утилизирован вместе с бытовыми отходами (2012/19/EC) (Рис. 18).
- Этот символ означает, что в данном изделии содержатся встроенные аккумуляторы, которые не должны утилизироваться вместе с бытовыми отходами (Рис. 19) (2006/66/EC). Настоятельно рекомендуется относить изделие в специализированный пункт сбора или сервисный центр Philips, где вам помогут извлечь аккумулятор.
- Соблюдайте правила своей страны по раздельному сбору электрических и электронных изделий, а также аккумуляторов. Правильная утилизация поможет предотвратить негативное воздействие на окружающую среду и здоровье человека.

## Извлечение аккумулятора

Перед утилизацией прибора необходимо извлечь из него аккумулятор.

Перед извлечением аккумулятора следует отключить прибор от электросети.

Аккумулятор следует утилизировать безопасным образом.

- 1 Проверьте, нет ли винтов в передней или задней части прибора. При наличии винтов извлеките их.
- 2 С помощью отвертки с плоским шлицом снимите с прибора лицевую и/или заднюю панель. При необходимости также извлеките дополнительные винты и/или детали, чтобы увидеть печатную плату с аккумулятором.
- 3 Извлеките аккумулятор.

## Поиск и устранение неисправностей

Данный раздел посвящен наиболее распространенным проблемам, с которыми вы можете столкнуться при использовании прибора. Если не удастся самостоятельно справиться с возникшими проблемами, см. ответы на часто задаваемые вопросы на веб-сайте [www.philips.com/support](http://www.philips.com/support) или обратитесь в центр поддержки потребителей в вашей стране.

Проблема	Возможная причина	Способы решения
Прибор не обеспечивает ровную стрижку.	При перемещении прибора по волосам гребень не касается кожи головы.	При перемещении прибора по волосам удостоверьтесь, что плоская сторона съемного гребня полностью прилегает к голове.
	Прибор использовался для стрижки мокрых волос.	Волосы должны быть сухими и чистыми. Не пользуйтесь прибором, если волосы влажные.
	Перемещение прибора осуществлялось только в одном направлении.	Перемещайте прибор в разных направлениях (вверх, вниз или поперек), так как волосы на различных участках головы растут в разных направлениях.
	Гребень не был правильно установлен на стригущий блок.	Снимите гребень и установите на место. Установите гребень в направляющих отверстиях с двух сторон прибора (должен прозвучать щелчок).
	Стригущий блок и/или насадка-гребень загрязнены.	Очистите стригущий блок и/или гребень (см. 'Очистка').
	Эффективность стрижки снижается по мере разряда аккумулятора.	Зарядите аккумулятор или подключите прибор к розетке электросети и используйте прибор со шнуром питания.
При нажатии кнопки включения/-выключения прибор не включается.	Аккумулятор разряжен.	Зарядите аккумулятор (см. 'Подготовка прибора к работе').



	Прибор не подключен к розетке электросети.	Вставьте малый штекер в прибор и подключите блок питания к розетке электросети. Можно также пользоваться прибором, включив его в розетку электросети.
При зарядке прибора индикатор зарядки не загорается зеленым светом, указывая на то, что прибор заряжается, когда прибор подключают к розетке электросети.	Возможна неисправность в сети питания или в сетевой розетке.	Проверьте, подается ли электричество. Если да, проверьте, находится ли розетка под напряжением. Для этого включите в нее другой электроприбор.

Машинка для стрижки волос

Изготовитель: "Филипс Консьюмер Лайфстайл Б.В.", Туссендиепен 4, 9206 АД, Драхтен, Нидерланды

Импортер на территорию России и Таможенного Союза: ООО "ФИЛИПС", Российская Федерация, 123022 г. Москва, ул. Сергея Макеева, д.13, тел. +7 495 961-1111

HQ8507: 100-240 В; 50/60 Гц, 7.5 Вт

HC1091: Встроенный аккумулятор NiMH

Для бытовых нужд

Сделано в Китае



Упаковочные материалы, изготовленные не из пластмассы, содержат бумагу и картон.



Упаковочные материалы из пластмассы содержат полиэтилен низкой плотности (LDPE), если не указано иное.

## Қазақша

### Кіріспе

Осы затты сатып алуыңызбен құттықтаймыз және Philips компаниясына қош келдіңіз! Philips ұсынатын қолдауды толық пайдалану үшін өнімді [www.philips.com/welcome](http://www.philips.com/welcome) торабында тіркеңіз. Жаңа Philips бала шашын кескіш бала шашын үйде жайлы әрі кәсіби жолмен алуға мүмкіндік береді. Ультратыңбыссыз мотор және балаға қауіпсіз, жеңіл және су өткізбейтін дизайн шашты ауыртпай кесуге, сіз бен балаға оңай қолдануға жол береді. Бірнеше ұзындықты тарақтармен біріктірілген арнайы дөңгелектелген кәсіби алмас шашты үнемі тегіс, біркелкі және қауіпсіз кесуге көмектеседі.

### Жалпы сипаттама (1-сурет)

- 1 Кескіш бөлік
- 2 Қосу/өшіру сырғытпасы
- 3 Зарядталып жатқандығын білдіретін индикатор
- 4 Кіші ашаға арналған розетка
- 5 Құлақ тегістеу тарағы (1 мм/1-9 мм)
- 6 Шаш тарағы (3 мм/6 мм)
- 7 Шаш тарағы (9 мм/12 мм)
- 8 Шаш тарағы (15 мм/18 мм)
- 9 Қуат көзі
- 10 Шағын тығын
- 11 Тігін машинасы майының бөтелкесі
- 12 Щетка

### Маңызды қауіпсіздік ақпараты – Қосымша пайдалану құжаттамасын

Құрылғыны және оның аксессуарларын қолданбас бұрын осы маңызды ақпаратты мұқият оқып шығып, оны келешекте қарау үшін сақтап қойыңыз. Қамтамасыз етілген аксессуарлар әр түрлі өнімдер үшін өзгеше болуы мүмкін.

#### Қауіпті жағдайлар

- Қуат құрылғысын құрғақ ұстаңыз (сурет 2).

#### Абайлаңыз

- Батареяны зарядтау үшін құрылғымен берілген алынбалы қуат құрылғысын (түрі HQ8507) ғана пайдаланыңыз.
- Қуат құрылғысында трансформатор бар. Басқа тығынмен ауыстыру үшін қуат құрылғысын кеспеңіз, бұл қауіпті жағдай тудыруы мүмкін.
- Бақылау астында болса не құрылғыны қауіпсіз пайдалану туралы нұсқаулар алған болса және байланысты қауіптерді түсінсе, бұл құрылғыны 8 және одан жоғары жастағы балаларға және дене, сезу немесе ақыл-ой қабілеттері кем немесе тәжірибесі мен білімі жоқ адамдарға пайдалануға болады. Балалар құрылғымен ойнамауы керек. Тазалау мен пайдаланушыға техникалық қызмет көрсету қызметтерін бақылаусыз балаларға орындауға болмайды.
- Суда тазалау алдында қол бөлігін қуат көзінен ажыратыңыз.
- Құрылғыны пайдаланудың алдында оны әрқашан тексеріңіз. Құрылғы зақымданған болса, оны пайдалануға болмайды. Жарақат алынуы мүмкін. Зақымдалған бөлшекті әрдайым түпнұсқа түрімен ауыстырыңыз.
- Қайта зарядталатын батареяны ауыстыру үшін құрылғыны ашпаңыз.

#### Абайлаңыз

- Құралды еш уақытта суға батырмаңыз. Құралды ваннада немесе душта қолданбаңыз.
- Құралды 80°C-тан жоғары ыстық сумен шаюға болмайды.
- Бұл құрылғыны тек пайдаланушы нұсқаулығында көрсетілген арнайы мақсатта қолданыңыз.
- Егер құрылғы бірнеше бала шашын кесуге пайдаланылса, басқа балаға пайдалану алдында құрылғыны тазалаңыз.

- Құралды тазалау үшін қысылған ауаны, қыратын шүберектерді, қырғыш тазалау құралдарын, сондай-ақ бензин немесе ацетон сияқты сұйықтықтарды пайдалануға болмайды.
- Қуат құрылғысына зақым келтірмеу үшін электрлік ауа тазалау құралы бар қабырға розеткалары жанында қуат құрылғысын пайдаланбаңыз.

### Электромагниттік өрістер (ЭМӨ)

- Бұл Philips құрылғысы электромагниттік өрістерге қатысты барлық қолданыстағы стандарттар мен ережелерге сәйкес келеді.

### Жалпы ақпарат

- Бұл құралды ағын су астында тазалауға болады (сурет 3).
- Қуат көзі 100–240 вольт ауқымындағы ток кернеуіне арналған.
- Қуат құрылғысы 100–240 вольтті 24 вольттен төмен қауіпсіз вольтажға алмастырады.
- Максималды шу деңгейі: Lc = 75 dB(A).

### Пайдалануға дайындау

#### Зарядтау

Құрылғыны алғаш рет пайдалану алдында, ұзақ уақыт пайдаланбағаннан кейін немесе шашты кесу кезінде мотор баяу іске қосылған кезде құрылғыны кемінде 8 сағат зарядтаңыз.

Құрылғы толық зарядталған кезде құрылғы 45 минутқа дейін сымсыз жұмыс істейді.

**Ескерту:** Құралды қабырға розеткасына қосылған қалпында 24 сағаттан артық қалдыруға болмайды

- 1 Құралды өшіріңіз.
- 2 Кішкентай тығынды құралға салып, қуат көзін қабырға розеткасына (сурет 4) салыңыз.
  - Бірнеше секундтан кейін зарядтау индикаторы құрылғының зарядталып (сурет 5) жатқанын білдіріп, жасыл түсті болып үздіксіз жанады.
- 3 Зарядтап болған соң (шамамен 8 сағат), қуат көзін қабырға розеткасынан суырып, құралдан кішкентай тығынды шығарыңыз.

#### Зарядтау көрсеткіштері

##### Батарея заряды аз

Батарея күйі құрылғы өнімділігімен көрсетіледі: Құрылғы баяу жұмыс істей бастаса, батарея заряды таусылуға жақын және жақсы жұмыс істеуі үшін, оны зарядтау керек.

##### Зарядтау

Құрылғы зарядтау кезінде зарядтау индикаторы құрылғының зарядталып (сурет 5) жатқанын білдіріп, жасыл түсті болып үздіксіз жанады.

### Құрылғыны пайдалану

**Ескерту:** Бұл құрылғыны сымсыз немесе қабырға розеткасына (сурет 6) қосылған кезде пайдалануға болады.

#### Құрылғыны қосу және өшіру

- Құрылғыны қосу үшін, қосу/өшіру ысырмасын жоғары (сурет 7) басыңыз.
- Құрылғыны өшіру үшін, оның қосу/өшіру ысырмасын төмен басыңыз.

#### Тарақтарды алу немесе тіркеу

- 1 Тарақты алу үшін, тарақ құрылғыдан (сурет 8) ажыратылғанша бір құлақшаны кері басыңыз.
- 2 Тарақты тіркеу үшін, қажетті шаш ұзындығын жоғары қаратыңыз. Құлақша ішіндегі проекциялардың бірін құрылғының бүйір жағындағы кішкентай саңылауға бекітіңіз. Тарақтың басқа құлақшасын орнына («сырт» ете түскенше) (сурет 9) басыңыз.

**Ескерту:** Тарақ құлақшалары құрылғының екі жағындағы саңылауларға дұрыс тіркелгенін тексеріңіз.

#### Қолданар алдында

- Оңтайлы қауіпсіздік үшін, үнемі тарақты құрылғы пайдалану ұсынылады.
- Бұл құрылғы тек адам шашын кесуге арналған. Оны басқа мақсатта қолдануға болмайды.
- Алғаш рет шаш кескен кезде, құрылғыға үйренгенше тарақты ең үлкен ұзындықпен бастаңыз.
- Шаштың таза әрі құрғақ екендігін тексеріңіз. Құралды су шашқа қолдануға болмайды.
- Шашын қиятын адамның басын өзіңіздің кеудеңіздің деңгейіне туралаңыз. Бұл барлық бас бөліктерінің анық көрінісін әрі қолжетімділігін қамтамасыз етеді.

#### Шашты тарақпен кесу

Құрылғы әр түрлі шаш ұзындықтарына арналған тарақтармен келеді. Әрбір тарақтың әрбір жағы әр түрлі бекітілген шаш ұзындығын қияды. Әрбір тарақ ішіндегі көрсеткіш қиғаннан кейін қалған шаш ұзындығына сәйкес.

Құлақ тегістеу тарағы	1 мм/1-9 мм
Шаш тарағы	3 мм/6 мм
Шаш тарағы	9 мм/12 мм

- 1 Шашты, шаштың өсу бағытына қарай тараңыз.
- 2 Қажетті тарақты құрылғыға (көріңіз 'Тарақтарды алу немесе тіркеу') тағыңыз.
- 3 Шашты кесу үшін, құрылғыны шаштың арасымен ақырын жүргізіңіз. Біркелкі қырқу нәтижесі (сурет 10) үшін, тарақтың жалпақ жағы әрдайым басқа толық тиіп тұруы керек.

#### Шаш тегістеу ұштары

- Шаш дұрыс қиылу үшін, құрылғыны шаштың өсу бағытына қарсы жүргізіңіз.
- Құрылғыны әр түрлі бағыттарды жылжытыңыз (жоғары қарай, төмен қарай, немесе көлденең), себебі шаштың бәрі бір бағытта ғана өспейді.
- Құралды бастың үстімен қайта-қайта жүргізіп, бүкіл түктің алынуын қадағалаңыз.
- Болашақ шаш кесу жұмыстары үшін, өзіңіз нақты шаш үлгісін жасауға қолданған тарақ(тар)ды жазып алыңыз.
- Тараққа жиналып қалған шашты шығарып отырыңыз. Егер тарақ ішінде шаш жиналып қалса, оны алып, шашты (көріңіз 'Тазалау') үрлеп немесе сілкіп түсіріп тастаңыз.

## Тазалау

Кескіш бөлікті орамалмен немесе шүберекпен сүртпеңіз, кесетін тістері зақымдануы мүмкін.

Құралды қолданған сайын тазалап тұрыңыз. Құралды тек қосымша берілген тазалау щеткасымен тазалаңыз.

Құралды тазалағанда, қыратын шүберектерді, қырғыш тазалау құралдарын, спирт, жанармай немесе ацетон тәріздес сұйықтықтарды қолданбаңыз.

- 1 Құралды өшіріп, қабырға розеткасынан суырыңыз.
- 2 Құралдың корпусын құрғақ шүберекпен сүртіңіз.
- 3 Тарақты шығарып алып, тазалау щеткасымен тазалаңыз және/немесе ағып тұрған су (сурет 12) астында шайыңыз.
- 4 Кескіш бөлік тістерін құрылғыдан (сурет 13) алу үшін, жоғары басыңыз.
- 5 Кескіш бөлікті щеткамен тазалаңыз және/немесе ағын (сурет 14) су астында шайыңыз.
- 6 Құрылғы ішін щеткамен тазалаңыз және/немесе ағын (сурет 15) су астында шайыңыз.
- 7 Артық суды шайқап төгіп, барлық бөлшектерін кептіріңіз.
- 8 Оңтайлы өнімділік үшін, кескіш бөлік тістерін тигін машинасының бір тамшы майымен жүйелі түрде (сурет 16) майлаңыз.
- 9 Кескіш бөліктің ілгішін бағыттағыш ойыққа салыңыз да, кескіш бөлікті қайтадан құрылғыға итеріп кіргізіңіз.

## Ауыстыру

Зақымдалған бөлшектерді бірден ауыстырыңыз. Кескіш бөлігін үнемі түпнұсқалы Philips кескіш бөлігімен ауыстырыңыз.

- 1 Кескіш бөлік тістерін жоғары басып, кескіш бөлікті құрылғыдан (сурет 13) тартып шығарыңыз.
- 2 Пайдаланылатын кескіш бөлікті алыңыз.
- 3 Жаңа кескіш бөліктің ілгішін бағыттағыш ойыққа салып, кескіш бөлікті қайтадан құрылғыға («сырт» ете түскенше) (сурет 17) басыңыз.

## Өңдеу

- Бұл таңба осы өнімді қалыпты тұрмыстық қалдықпен бірге тастауға болмайтынын білдіреді (2012/19/EU) (сурет 18).
- Бұл таңба осы өнімде қалыпты тұрмыстық қалдық (сурет 19) (2006/66/EC) ретінде тасталынбайтын кірістірілген қайта зарядталатын батарея бар. Қайта зарядталатын батареяны кәсіби түрде алып тастау үшін өнімді ресим жинау нүктесіне немесе Philips қызмет көрсету орталығына апаруды ұсынамыз.
- Электрондық және электр өнімдері мен қайта зарядталатын батареяларды бөлек жинау бойынша жергілікті ережелерді орындаңыз. Дұрыс тастау қоршаған ортаға және адам денсаулығына кері әсерін тигізбеуге көмектеседі.

## Қайта зарядталатын батареяларды алу

Құрылғыны қоқысқа тастамас бұрын, батареясын алу қажет.

Құрылғы батареясын алу кезінде қуат көзінен ажыратылуы қажет.

Батарея қауіпсіз жолмен тасталуы керек.

- 1 Құралдың алдыңғы немесе артқы жағында бұрандалардың бар-жоғын тексеріңіз. Бар болса, алып тастаңыз.
- 2 Құралдың артқы және/немесе алдыңғы панелін жалпақ басты бұрауышпен алып тастаңыз. Қажет болғанда қайта зарядталатын батареямен басып шығарылған тізбек тақтасы көрінгенше қосымша бұрандаларды және/немесе бөлшектерді алып тастаңыз.
- 3 Қайта зарядталатын батареяны алыңыз.

## Ақаулықтарды жою

Бұл тарауда өнімде жиі кездесетін мәселелер аталып өтеді. Төмендегі ақпараттың көмегімен мәселені шеше алмасаңыз, жиі қойылатын сұрақтар тізімін көру үшін

[www.philips.com/support](http://www.philips.com/support) сайтына кіріңіз немесе еліңіздегі Тұтынушыларды қолдау орталығына хабарласыңыз.

Мәселе	Ықтимал себеп	Шешім
Құрылғы біркелкі кесу нәтижесін береді.	Құрылғыны шашпен жылжыту кезінде тарақ бас терісіне тимейді.	Құрылғыны шаш арқылы жылжитқан кезде, тарақтың тегіс бөлігі бас терісімен толығымен байланысқанын тексеріңіз.
	Құрылғы сулы шашқа пайдаланылды.	Шаштың таза әрі құрғақ екендігін тексеріңіз. Құралды су шашқа қолдануға болмайды.
	Құрылғы тек бір бағытта жылжытылды.	Құрылғыны әр түрлі бағыттарды жылжытыңыз (жоғары қарай, төмен қарай, немесе көлденең), себебі шаштың бәрі бір бағытта ғана өспейді.
	Тарақ кескіш бөлікке дұрыс тіркелмеген.	Тарақты шығарып алып, қайта салыңыз. Тарақты құрылғының екі жағындағы ұяларға («сырт» ете түскенше) салыңыз.

	Кескіш бөлік және/немесе тарақ ластанған.	Кескіш бөлікті және/немесе тарақты (көріңіз 'Тазалау') тазалаңыз.
	Батарея заряды төмен болса, кесу өнімділігі төмендейді.	Батареяны зарядтаңыз немесе құрылғыны қабырға розеткасына қосып, құрылғыны сыммен пайдаланыңыз.
Қосу/өшіру түймесін басқанда, құрылғы қосылмайды.	Қайта зарядталатын батарея таусылған.	Батареяны (көріңіз 'Пайдалануға дайындау') зарядтаңыз.
	Құрылғы қабырға розеткасына жалғанбаған.	Кішкентай тығынды құралға салып, қуат көзін қабырға розеткасына салыңыз. Сонымен қатар, құрылғыны қабырға розеткасына қосылып тұрғанда пайдалануға болады.
Құрылғыны қабырға розеткасына қосқан кезде, құрылғының зарядталуын көрсету үшін зарядтау индикаторы жасыл түсте жанбайды.	Қуат ақаулығы бар немесе қабырға розеткасы жарамсыз.	Розетка дұрыс жұмыс жасап тұрғандығына көзіңізді жеткізіңіз. Егер тоқ бар болса, розетка жұмыс жасап тұр ма екендігін басқа құрал қосу арқылы тексеріңіз.

**Шаш қиятын құрылғы**

Өндіруші: "Филипс Консьюмер Лайфстайл Б.В.",  
Туссендиепен 4, 9206 АД, Драхтен, Нидерланды  
Ресей және Кедендік Одақ территориясына  
импорттаушы: "ФИЛИПС" ЖШҚ, Ресей  
Федерациясы, 123022 Мәскеу қаласы, Сергей  
Макеев көшесі, 13-үй, тел. +7 495 961-1111  
HQ8507: 100-240 В; 50/60 Гц, 7.5 Вт  
HC1091: Кіріктірілген батарея NiMH  
Тұрмыстық қажеттіліктерге арналған  
Қытайда жасалған



Пластик емес бума материалдарында қағаз немесе картон бар.



Пластик бума материалдарында LDPE бар, басқаша көрсетілмеген жағдайда.