

ATLANT



ХОЛОДИЛЬНИК
X-1401-100

РУКОВОДСТВО ПО ЭКСПЛУАТАЦИИ

Уважаемый покупатель!

Внимательно изучив руководство по эксплуатации, Вы сможете правильно пользоваться холодильником. Сохраняйте руководство по эксплуатации на протяжении всего срока службы холодильника.

При покупке холодильника проверьте правильность заполнения гарантийной карты, наличие штампа организации, продавшей его, и даты продажи на отрывных талонах.

1 ОБЩИЕ СВЕДЕНИЯ

1.1 Холодильник предназначен для охлаждения и кратковременного хранения свежих пищевых продуктов, напитков, овощей и фруктов в соответствии с рисунком 1.

1.2 Холодильник предназначен для эксплуатации в домашних и аналогичных условиях, а именно:

- в помещениях для принятия пищи сотрудниками магазинов, офисов и в других служебных помещениях;
- в крестьянских (фермерских) хозяйствах; в отелях, мотелях и других типах жилья для использования постояльцами;
- в гостиницах, предоставляющих номера с завтраками;
- в местах общественного питания и в других аналогичных местах нерозничной торговли.

Не рекомендуется эксплуатировать холодильник в спальнях помещений. Следует учитывать, что работа холодильника сопровождается функциональными шумами и звуками.

ВНИМАНИЕ! Помещение, в котором следует эксплуатировать холодильник, должно иметь объем, исходя из расчета не менее 1 м³ на 8 г хладагента R600a в изделии. Масса хладагента указана на табличке холодильника.

1.3 Эксплуатировать холодильник необходимо:

- в диапазоне номинальных напряжений 220–230 В при отклонении напряжения $\pm 10\%$ от номинального и частоте (50 ± 1) Гц в электрической сети переменного тока;
- при относительной влажности не более 75 %;
- в диапазоне температур окружающей среды от плюс 16 °С до плюс 38 °С.

При иных условиях эксплуатации теплоэнергетические характеристики холодильника могут не соответствовать указанным изготовителем.

1.4 В комплект поставки входят: комплектующие изделия (см. таблицу 1), руководство по эксплуатации, перечень уполномоченных сервисных организаций, этикетка энергетической эффективности холодильных приборов, гарантийная карта.

1.5 Основные технические характеристики холодильника приведены в таблице 2.

1.6 Общее пространство, необходимое для эксплуатации холодильника, определяется габаритными размерами, указанными на рисунке 2. Для беспрепятственного извлечения комплектующих из холодильника необходимо открывать дверь отделения на угол не менее 90°.

1.7 Изготовитель, сохраняя неизменными основные технические характеристики холодильника, может совершенствовать его конструкцию.

ВНИМАНИЕ! Изготовитель (продавец) не несет ответственности (в том числе и в гарантийный период) за дефекты и повреждения изделия, возникшие вследствие нарушения условий эксплуатации или его хранения, действия непреодолимой силы (пожара, стихийного бедствия и т.п.), воздействия домашних животных, насекомых и грызунов.



Таблица 1 – Комплектующие

Наименование	Поз. на рис. 1	Кол-во, шт.
Сосуд для овощей или фруктов	1	1
Полка-стекло (нижняя)	2	1
Полка-стекло	3	2
Полка верхняя	4	1
Емкость	5	2
Полка складная	6	1
Емкость (нижняя)	7	1
Вкладыш для яиц	8	1
Упор задний	9	2

Рисунок 1

Таблица 2

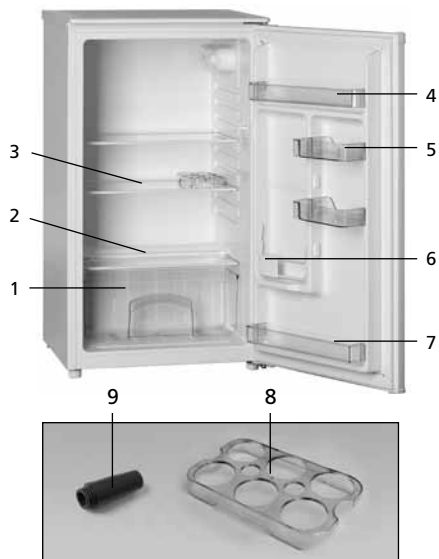
ТЕХНИЧЕСКАЯ ХАРАКТЕРИСТИКА	Значение
Номинальный общий объем брутто, дм ³	92
Номинальный полезный объем, дм ³	91
Габаритные размеры, мм (ВхШхГ)	850х480х445
Масса нетто, кг	21,5
Класс энергетической эффективности	A+
Номинальное годовое потребление энергии, кВт·ч	112
Корректированный уровень звуковой мощности, дБА	42
Климатический класс	N, ST
Отделения без инееобразования (No Frost)	нет
Тип холодильника	отдельностоящий
Примечание – Определение технических характеристик производится в специально оборудованных лабораториях по определенным методикам.	

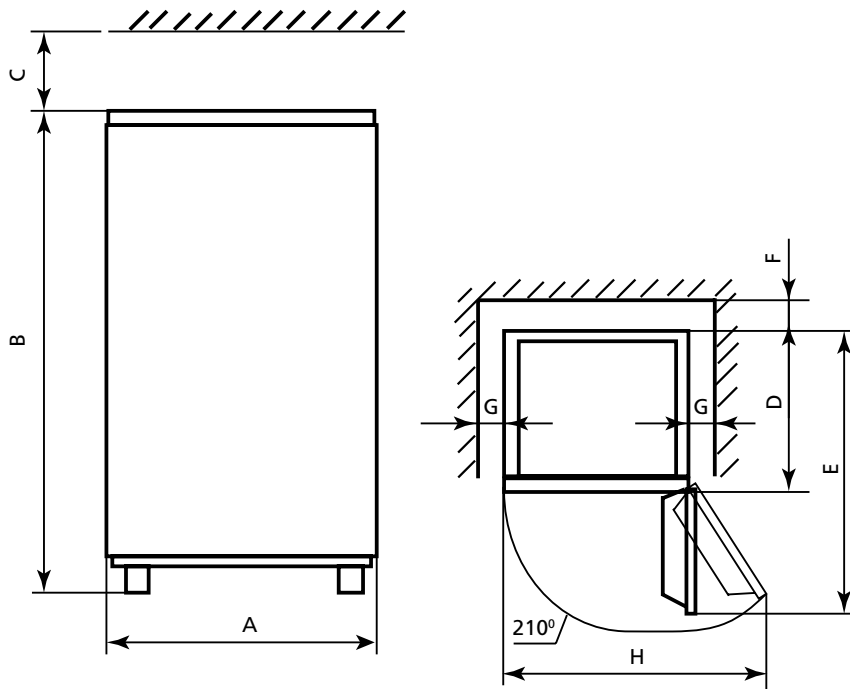

Обозначение размера	A	B	C	D	E	F	G	H
Размер, мм	480	850	100	444	895	30	50	940

Рисунок 2

2 ТРЕБОВАНИЯ БЕЗОПАСНОСТИ

2.1 Холодильник – электробытовой прибор, поэтому при его эксплуатации следует соблюдать общие правила электробезопасности.

2.2 Прибор не предназначен для использования лицами (включая детей) с пониженными физическими, чувственными или умственными способностями или при отсутствии у них жизненного опыта или знаний, если они не находятся под контролем или не проинструктированы об использовании прибора лицом, ответственным за их безопасность.

Дети должны находиться под контролем для недопущения игры с прибором.

2.3 По типу защиты от поражения электрическим током холодильник относится к классу I и должен подключаться к электрической сети через двухполюсную розетку с заземляющим контактом.

Для установки розетки с заземляющим контактом необходимо обратиться к квалифицированному электрику. Розетка должна быть установлена в месте, доступном для экстренного

отключения холодильника от внешней электрической сети.

ЗАПРЕЩАЕТСЯ заземление прокладывать отдельным проводом от газового, отопительного, водопроводного или канализационного оборудования.

ВНИМАНИЕ! Изготовитель (продавец) не несет ответственности за причиненный ущерб здоровью и собственности, если он вызван несоблюдением указанных требований к подключению.

2.4 Перед подключением холодильника к электрической сети необходимо визуально проверить отсутствие повреждений шнура питания и вилки. При повреждении шнура питания его замену, во избежание опасности, должен производить изготовитель, сервисная служба или аналогичный квалифицированный персонал.

2.5 Необходимо отключать холодильник от электрической сети, вынув вилку шнура питания из розетки, при:

- уборке холодильника;
- замене лампы освещения;
- перестановке его на другое место;
- мытье пола под ним.

ВНИМАНИЕ! При работе холодильника компрессор нагревается и может стать причиной ожога при прикосновении к нему.

2.6 В холодильной системе холодильника содержится хладагент изобутан (R600a).

ВНИМАНИЕ! Не допускайте повреждения контура холодильной системы.

ВНИМАНИЕ! Не используйте электрические приборы внутри холодильника.

ВНИМАНИЕ! При повреждении контура холодильной системы необходимо тщательно проветрить помещение и не допускать появления открытых источников огня вблизи холодильника, так как изобутан легко воспламеняющийся газ.

ВНИМАНИЕ! Не устанавливайте холодильник в непосредственной близости от легковоспламеняющихся и распространяющих огонь предметов и веществ (шторы, лаки, краски и т.п.).

ЗАПРЕЩАЕТСЯ перекрывать зазор, образуемый упорами задними, между стеной помещения и задней стенкой холодильника.

ЗАПРЕЩАЕТСЯ устанавливать холодильник в нишу, если над холодильником и с боковых его сторон нет свободного пространства (см. рисунок 2).

ВНИМАНИЕ! Запрещается устанавливать холодильник в соприкосновении с металлическими раковинами, трубами водопровода, отопления, канализации и газоснабжения, с другими металлическими заземленными коммуникациями.

Для обеспечения электрической и пожарной безопасности ЗАПРЕЩАЕТСЯ:

- подключать холодильник к электрической сети, имеющей неисправную защиту от токовых перегрузок. Электрическая сеть должна иметь устройство защиты, рассчитанное на ток 10 А;
- использовать для подключения холодильника к электрической сети переходники, многоместные розетки (имеющие два и более мест подключения) и удлинительные шнуры;
- вставлять и вынимать вилку шнура питания из розетки мокрыми руками;
- отключать холодильник от электрической сети, взявшись за шнур питания;
- хранить в холодильнике крепкие алкогольные напитки (с содержанием спирта 40⁰ и выше) в неплотно закрытых бутылках;
- хранить в холодильнике взрывоопасные и взрывчатые вещества, а также аэрозольные баллончики с легковоспламеняющимися пропеллентами;
- эксплуатировать холодильник при отсутствии сосуда для сбора талой воды на компрессоре;
- устанавливать в холодильник лампу освещения мощностью более 10 Вт;
- устанавливать на холодильник другие электрические приборы (микроволновая печь, тостер и др.), а также емкости с жидкостями, комнатные растения во избежание попадания влаги на элементы электропроводки.

2.7 Ремонт холодильника должен производиться только квалифицированным механиком

сервисной службы, так как после неквалифицированно выполненного ремонта изделие может стать источником опасности.

2.8 В случае возникновения неисправности в работе холодильника, связанной с появлением электрического треска, задымления и т.п., следует немедленно отключить холодильник от электрической сети, вынув вилку шнура питания из розетки, и вызвать механика сервисной службы.

При возникновении пожара следует немедленно отключить холодильник от электрической сети, принять меры к тушению пожара и вызвать пожарную службу.

2.9 Срок службы холодильника 10 лет.

ВНИМАНИЕ! По истечении срока службы холодильника изготовитель (продавец) не несет ответственности за безопасную работу изделия. Дальнейшая эксплуатация может быть небезопасной, так как значительно увеличивается вероятность возникновения электро- и пожароопасных ситуаций из-за естественного старения материалов и износа составных частей холодильника.

3 УСТАНОВКА ХОЛОДИЛЬНИКА

3.1 Холодильник необходимо установить в месте, недоступном для прямых солнечных лучей, на расстоянии не менее 50 см от нагревательных приборов (газовых и электрических плит, печей и радиаторов отопления).

3.2 Над холодильником и с боковых его сторон должно быть свободное пространство на расстоянии, указанном на рисунке 2, для циркуляции воздуха.

ВНИМАНИЕ! Не загромождайте вентиляционные отверстия, расположенные в корпусе холодильника или во встраиваемой конструкции.

ЗАПРЕЩАЕТСЯ располагать любое навесное кухонное оборудование над холодильником ближе, чем на 10 см (см. рисунок 2).

3.3 Холодильник следует выставить горизонтально относительно пола, выворачивая или вворачивая регулируемые опоры в соответствии с рисунком 3. Холодильник должен устойчиво стоять.

4 ПОДГОТОВКА ХОЛОДИЛЬНИКА К ЭКСПЛУАТАЦИИ

4.1 Освободить комплектующие от упаковочных материалов (полиэтиленовых пакетов, липких лент, вспененных прокладок).

4.2 После транспортировки холодильника перед включением в электрическую сеть следует выдержать не менее 1,5 часа.

После транспортировки при температуре окружающей среды ниже 0 °С холодильник следует выдержать не менее 2 часов с открытой дверью при комнатной температуре.

4.3 Вымыть наружные окрашенные поверхности холодильника мягкой тканью, смоченной



Рисунок 3

Рисунок 4

в теплой воде или в слабом мыльном растворе, приготовленном в теплой воде. Комплектующие и пластмассовые поверхности внутри холодильника вымыть мягкой тканью, смоченной в слабом мыльном или содовом растворе, приготовленном в теплой воде (1 чайная ложка пищевой соды на 1 л воды). Затем протереть мягкой тканью, смоченной в чистой воде и вытереть насухо. Холодильник тщательно проветрить.

ЗАПРЕЩАЕТСЯ использовать при мойке холодильника губки с абразивными элементами, абразивные пасты, полирующие и моющие средства, содержащие кислоты, растворители, а также средства для мытья посуды.

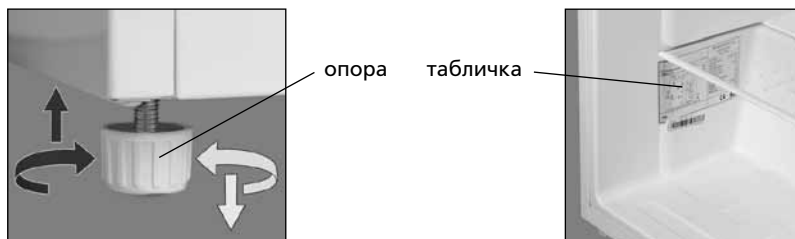
ВНИМАНИЕ! Не удаляйте табличку с полной информацией о холодильнике, расположенную внутри него в соответствии с рисунком 4. Данная информация важна для технического обслуживания и ремонта холодильника на протяжении всего срока службы.

4.4 Установить упоры задние в соответствии с рисунком 5: вставить упор во втулку и повернуть его по часовой стрелке до упора.

4.5 Дверь холодильника можно перенавесить на правостороннее открывание. Чтобы исключить поломку пластмассовых деталей, перенавеску дверей должен выполнять только механик сервисной службы.

5 УПРАВЛЕНИЕ РАБОТОЙ ХОЛОДИЛЬНИКА

5.1 ПЕРВОЕ ВКЛЮЧЕНИЕ

5.1.1 Подключить холодильник к электрической сети: вставить вилку шнура питания в розетку.

Открыть дверь холодильника. Внутри на боковой стенке справа находится ручка регулировки температуры в соответствии с рисунком 6. При первом включении рекомендуется установить ручку на деление "3" или "4" возле указателя, включится освещение. Закрыть дверь. Продукты можно помещать в холодильник через 2 – 3 часа.

5.2 РЕГУЛИРОВКА ТЕМПЕРАТУРЫ

5.2.1 Регулировка температуры в холодильнике производится поворотом ручки и совмещением деления на ней с указателем в соответствии с рисунком 6.

Деление "1" ручки соответствует наиболее высокой температуре в холодильнике (наименьшее охлаждение), деление "7" – наиболее низкой (наибольшее охлаждение).

При необходимости следует произвести регулировку температуры с помощью ручки. После регулировки температура в холодильнике поддерживается автоматически.

5.3 ВЫКЛЮЧЕНИЕ И ОТКЛЮЧЕНИЕ ХОЛОДИЛЬНИКА

5.3.1 Выключение холодильника производится поворотом ручки до совмещения возле указателя отметки "0" – освещение выключится.

5.3.2 Для отключения холодильника следует вынуть вилку шнура питания из розетки.



Рисунок 5



Рисунок 6

6 ЭКСПЛУАТАЦИЯ ХОЛОДИЛЬНИКА

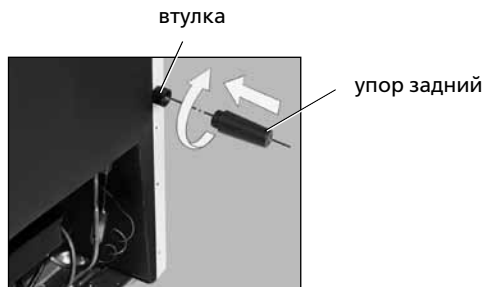
6.1 РАЗМЕЩЕНИЕ И ХРАНЕНИЕ ПРОДУКТОВ

6.1.1 При размещении продуктов следует учитывать, что самая холодная зона в холодильнике располагается непосредственно над сосудом для овощей или фруктов, самая теплая – на верхней полке.

6.1.2 Температура в холодильнике зависит от количества вновь загружаемых продуктов, частоты открывания двери, места установки холодильника в помещении и т.п.

6.1.3 Положение полки-стекло в холодильнике, кроме полки-стекло (нижней), можно менять по высоте: приподняв задний край в соответствии с рисунком 7, полку-стекло выдвинуть на себя и установить на новое место.

6.1.4 На стеклянных полках может образовываться конденсат (капли воды). Его появление вызвано повышением влажности воздуха в отделении, которое связано: с загрузкой большого количества овощей и фруктов, с частым или длительным открыванием двери; с повышением температуры в холодильнике; с несоблюдением условий эксплуатации в соответствии с 1.3 и рекомендаций по хранению продуктов; с засорением системы слива. Для удаления конденсата с полки-стекло используется легковпитывающий влагу материал.

6.1.5 Положение емкости на двери можно менять по высоте: приподнять ее двумя руками вверх и освободить пазы из элементов крепления на двери в соответствии с рисунком 8. Выбрать место установки и установить емкость, совместив пазы с элементами крепления на панели двери.

6.1.6 Полка складная в соответствии с рисунком 9 предназначена для хранения больших бутылок и емкостей.

6.2 СИСТЕМА АВТОМАТИЧЕСКОГО ОТТАИВАНИЯ ХОЛОДИЛЬНИКА

6.2.1 В холодильнике используется автоматическая система оттаивания. Иней, появляющийся на задней стенке внутри холодильника, после отключения циклично работающего компрессора тает и превращается в капли воды. Капли талой воды стекают в лоток в соответствии с рисунком 10, через отверстие в нем попадают в сосуд на компрессоре и испаряются.

6.2.2 Необходимо регулярно (не реже 1 раза в 3 месяца) следить за чистотой лотка и проверять отсутствие воды в лотке.

Наличие воды в лотке указывает на засорение системы слива. Для устранения засорения следует прочистить отверстие в лотке, чтобы вода без препятствий стекала в сосуд.

6.3 УБОРКА ХОЛОДИЛЬНИКА

6.3.1 Для уборки холодильника необходимо:

- отключить холодильник от электрической сети, вынув вилку шнура питания из розетки;
- переложить продукты из холодильника в другое холодное место;
- вымыть холодильник в соответствии с 4.3 и вытереть насухо.

полка-стекло



Рисунок 7

емкость



Рисунок 8

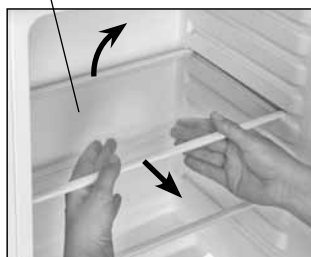

Рисунок 9

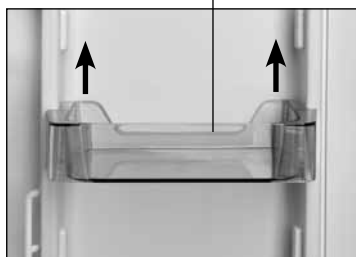

Рисунок 10

7 РЕКОМЕНДАЦИИ ПО ХРАНЕНИЮ ПРОДУКТОВ

7.1 Чтобы продукты сохранили аромат, цвет, влагу и свежесть, их следует хранить в упаковке или в плотно закрытой посуде. Хранение жидкостей в плотно закрытой посуде предотвращает повышение влажности и появление посторонних запахов в холодильнике.

7.2 Неупакованными могут храниться фрукты и овощи, помещенные в сосуд (вымытые овощи и фрукты следует высушить). При этом возможно образование конденсата на поверхности полки-стекло (нижней).

7.3 Рекомендации по срокам хранения и размещению основных продуктов питания в холодильнике приведены в таблице 3.

ВНИМАНИЕ! Растительные масла и жиры не должны попадать на уплотнитель двери и на пластмассовые поверхности холодильника, так как могут вызвать их разрушение.

7.4 Не рекомендуется помещать в холодильник горячие продукты. Следует предварительно охладить их до комнатной температуры.

Таблица 3 – Рекомендации по срокам хранения и размещению в холодильнике основных продуктов питания

Продукты	Срок хранения, сут.	Размещение в холодильнике
Мясо сырое, рыба свежая, фарш	От 1 до 2	На полке-стекло нижней (наиболее холодное место)
Масло сливочное, сыр (в зависимости от сорта)	От 5 до 7	В емкости на двери либо на полке-стекло
Молоко, сливки, кефир	От 1 до 3	В емкости (нижней) на двери либо на полке-стекло
Яйца	10	Во вкладыше для яиц в емкости на двери
Овощи, фрукты	До 10	В сосуде для овощей или фруктов

8 ОСОБЕННОСТИ В РАБОТЕ ХОЛОДИЛЬНИКА

8.1 Если не удается открыть только что закрытую дверь холодильника, следует подождать от 1 до 3 минут, пока давление внутри отделения не выровняется с наружным, и открыть дверь.

8.2 Работа холодильника сопровождается шумами, которые носят функциональный характер и не связаны с каким-либо дефектом.

Для поддержания температуры на заданном уровне в холодильнике периодически включается и выключается компрессор. Возникающие при этом шумы автоматически становятся тише, как только в холодильнике устанавливается рабочая температура.

В холодильнике при включении (выключении) компрессора может быть слышен щелчок – срабатывает датчик-реле температуры.

Звуки журчания сопровождают циркуляцию хладагента по трубкам холодильных систем, а незначительные потрескивания связаны с температурными расширениями материалов.

8.3 В процессе эксплуатации холодильника могут возникнуть источники дополнительных шумов.

Усиление шума может быть вызвано неправильной установкой комплектующих (полок-стекло, емкостей и др.) или соприкосновением емкостей с продуктами, размещенными в холодильнике. Шум можно уменьшить, переустановив комплектующие или устранив касание емкостей друг с другом.

Источниками шума могут стать также элементы холодильника (трубки, провода, элементы системы слива талой воды), если после транспортирования (перемещения или неправильной установки после уборки) они стали соприкасаться друг с другом. Отрегулировав положение элементов холодильника или правильно установив их, можно устранить дополнительный шум при работе холодильника.

8.4 При перепаде напряжения в электрической сети холодильник включается в работу после восстановления рабочего напряжения с возможной задержкой по времени.

8.5 На поверхностях холодильника в процессе производства допускаются незначительные неровности, вызванные свойствами теплоизоляционного материала, которые не влияют на работу холодильника и не ухудшают теплоизоляцию.

9 РЕКОМЕНДАЦИИ ПО ЭКОНОМИИ ЭЛЕКТРОЭНЕРГИИ

9.1 Потребление электроэнергии холодильником зависит от многих условий, таких как температура окружающей среды, место установки и др.

9.2 Холодильник следует устанавливать в сухом, хорошо проветриваемом помещении на расстоянии не менее 50 см от нагревательных приборов и других источников тепла. Следует избегать попадания прямых солнечных лучей на холодильник.

Для обеспечения циркуляции воздуха над холодильником и с боковых его сторон должно быть свободное пространство в соответствии с рисунком 2.

Для обеспечения оптимального расстояния до стены помещения необходимо установить опоры задние.

Не загораживайте вентиляционные отверстия прибора.

9.3 Полки-стекло в холодильнике и комплектующие рекомендуется располагать равномерно по высоте для обеспечения циркуляции воздуха в отделении.

9.4 Энергопотребление прибора зависит от установленной температуры в отделении. Не рекомендуется устанавливать температуру ниже необходимого уровня.

Чем выше (теплее) установленная температура, тем ниже энергопотребление, но срок хранения продуктов сокращается.

9.5 При размещении продуктов в холодильнике следует учитывать расположение зон охлаждения в приборе. Самая холодная зона располагается непосредственно над сосудом для овощей или фруктов, самая теплая – на верхней полке.

9.6 Не следует помещать в холодильник горячие продукты и напитки. Их следует предварительно охладить до комнатной температуры во избежание повышения температуры в отделении, что приводит к увеличению длительности работы компрессора и, соответственно, к повышению расхода электроэнергии.

9.7 Дверь холодильника рекомендуется открывать на предельно короткое время. Частое и длительное открывание двери приводит к повышению температуры в холодильнике и, соответственно, к повышению расхода электроэнергии.

10 ПРАВИЛА ХРАНЕНИЯ И ТРАНСПОРТИРОВАНИЯ

10.1 Упакованный холодильник должен храниться при относительной влажности не выше 80 % в закрытых помещениях с естественной вентиляцией.

10.2 Если холодильник длительное время не будет эксплуатироваться, его следует отключить от электрической сети, вынуть все продукты, провести уборку. Двери после уборки оставить приоткрытыми, чтобы в холодильнике не появился запах.

10.3 Транспортировать холодильник необходимо в рабочем положении (вертикально) любым видом крытого транспорта, надежно закрепив его.

ЗАПРЕЩАЕТСЯ подвергать холодильник ударным нагрузкам при погрузочно-разгрузочных работах.

ВНИМАНИЕ! Не перемещайте холодильник, взявшись за дверь, чтобы не поломать ее.

11 ВОЗМОЖНЫЕ НЕИСПРАВНОСТИ И МЕТОДЫ ИХ УСТРАНЕНИЯ

11.1 Неисправности, которые могут быть устранены потребителем, указаны в таблице 4. Если устранить неисправность самостоятельно не удалось, следует вызвать механика сервисной службы.

11.2 При обращении в сервисную службу необходимо указать модель и заводской номер холодильника.

12 ЗАМЕНА ЛАМПЫ ОСВЕЩЕНИЯ

12.1 Для замены лампы освещения необходимо:

- отключить холодильник от электрической сети, вынув вилку шнура питания из розетки;
- отвернуть винт в соответствии с рисунком 11 и демонтировать плафон;
- заменить лампу мощностью не более 10 Вт;
- установить плафон и завернуть винт.



Рисунок 11

Таблица 4

Возможная неисправность	Вероятная причина	Метод устранения
Не работает включенный в электрическую сеть холодильник	Отсутствует напряжение в электрической сети	Проверить наличие напряжения в электрической сети, включив в сеть другой бытовой электрический прибор
	Отсутствует контакт между вилкой шнура холодильника и розеткой электрической сети	Обеспечить контакт вилки шнура с розеткой
	Ручка регулировки температуры установлена на деление "0"	Установить ручку на деление "3". При необходимости произвести регулировку температуры
Повышен уровень шума при работе холодильника	Неправильно установлен холодильник	Установить холодильник в соответствии с разделом 3
Не горит лампа освещения при работающем холодильнике	Перегорела лампа освещения холодильника	Заменить лампу исправной в соответствии с разделом 12
Наличие воды на дне холодильника	Засорена система слива талой воды	Удалить воду из лотка и со дна холодильника. Прочистить систему слива
Повышена или понижена температура в отделениях, компрессор работает непрерывно	Неплотно закрыта дверь	Плотно закрыть дверь холодильника
	Нарушены условия эксплуатации	Обеспечить выполнение 1.3, 3.1, 3.2
	Неправильно выбрано деление ручки регулировки температуры в холодильнике	Произвести регулировку температуры

13 УТИЛИЗАЦИЯ

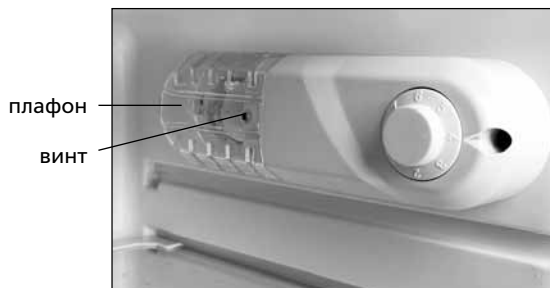
13.1 Материалы, применяемые для упаковки холодильника, могут быть полностью переработаны и использованы повторно, если поступят на пункты по сбору вторичного сырья.

ВНИМАНИЕ! Не разрешайте детям играть с упаковочными материалами, так как существует опасность задохнуться, закрывшись в картонной коробке или запутавшись в упаковочной пленке.

13.2 Холодильник, подлежащий утилизации, необходимо привести в непригодность, обрезать шнур питания, и утилизировать в соответствии с действующим законодательством страны.

13.3 Содержащийся в холодильных системах хладагент R600a должен утилизироваться специалистом. Необходимо быть внимательным и следить, чтобы трубки холодильных систем не были повреждены до утилизации.

14 ГАРАНТИЙНЫЕ ОБЯЗАТЕЛЬСТВА И ТЕХНИЧЕСКОЕ ОБСЛУЖИВАНИЕ

14.1 Гарантийный срок эксплуатации холодильника 3 года.

Гарантийный срок эксплуатации исчисляется с даты продажи, а при отсутствии отметки о продаже – с даты изготовления, указанной в заводском номере изделия (см. гарантийную карту).

14.2 Гарантия не распространяется на лампу накаливания, полку-стекло, пластмассовые изделия, входящие в комплект поставки, опоры, уплотнитель двери и пластмассовую ручку.

14.3 Гарантийные обязательства не распространяются:

- на проведение ремонта лицами, не включенными в перечень сервисных организаций;
- при эксплуатации изделия на всех видах движущегося транспорта;
- при несоблюдении правил установки, подключения, эксплуатации и требований безопасности, изложенных в руководстве по эксплуатации;
- на механические, химические и термические повреждения изделия и его составных частей;

– на неисправности и повреждения, вызванные экстремальными условиями или действием непреодолимой силы (пожар, стихийные бедствия и т.д.), а также домашними животными, насекомыми и грызунами.

14.4 В гарантийный срок эксплуатации проверка качества работы холодильника производится бесплатно. Доставка холодильника для гарантийного ремонта и возврат его после ремонта производятся силами и средствами организаций, осуществляющих гарантийный ремонт.

Если в результате проверки недостаток холодильника не подтвердился, транспортные расходы оплачивает владелец по прејскуранту сервисной службы.

В случае возникновения недостатка из-за нарушений условий эксплуатации холодильника транспортные расходы и ремонт оплачивает владелец по прејскуранту сервисной службы.

ВНИМАНИЕ! Изготовитель (продавец) не несет ответственности за вред, причиненный жизни, здоровью или имуществу потребителя, вызванный несоблюдением правил установки, подключения и эксплуатации изделия.

Права и обязанности потребителя, продавца и изготовителя регламентируются Законом "О защите прав потребителей".

14.5 Техническое обслуживание и ремонт холодильника в течение всего срока службы должны проводиться квалифицированным механиком сервисной службы.

14.6 Сведения о местонахождении сервисной службы следует получить в организации, продавшей холодильник, а также найти в перечне уполномоченных сервисных организаций, который входит в комплект поставки.

ВНИМАНИЕ! Требуите от механика сервисной службы заполнения таблицы 5 по всем выполненным работам в период срока службы холодильника.

Таблица 5

Дата	Выполненные работы	Фамилия механика	Подпись

Сделано Хома Апплайансис Ко., Лтд. для ЗАО «АТЛАНТ»

Изготовитель: Хома Апплайансис Ко., Лтд.
ул. Норд Донгфу 54, Наньтоу,
Чжуншань, Гуандун,
Китай

Импортер: ЗАО «АТЛАНТ»
пр. Победителей, 61, 220035, г. Минск, Республика Беларусь

www.atlant.by