

CENTEK®

СТ-1951, СТ-1952, СТ-1958

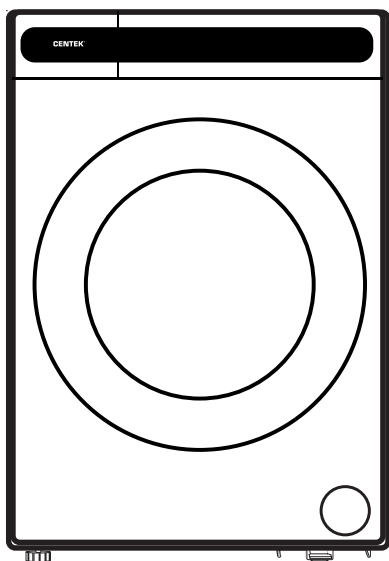

РУКОВОДСТВО ПОЛЬЗОВАТЕЛЯ
НҮСҚАУЛЫ ПАЙДАЛАНУШЫ
ՕԳՏԱԳՈՐԾՈՂԻ ՁԵՌՆԱԴԿ
INSTRUCTION MANUAL

СТИРАЛЬНАЯ МАШИНА
ԿՐ ԶՄԿՄԱՄ ԱՄԱՄ
ԼՎԱՅՔԻ ՄԵՔԵՆԱ
WASHING MACHINE

СЕРИЯ СТ

Уважаемый потребитель!

Благодарим Вас за выбор продукции ТМ CENTEK.

Мы гарантируем, что наша продукция отвечает всем необходимым требованиям по качеству и безопасности при использовании в соответствии с настоящей инструкцией. Желаем Вам приятного пользования!

НАЗНАЧЕНИЕ ПРИБОРА

Данное изделие предназначено для стирки и сушки (последнее – в зависимости от модели) текстильных изделий в бытовых объемах. Прибор предназначен для использования в закрытых помещениях. Прибор не предназначен для использования в качестве встроенного. Используйте прибор только в бытовых целях в соответствии с настоящей инструкцией. Прибор не предназначен для коммерческого использования.

Использование в любых иных целях считается ненадлежащим. Изготовитель не несет ответственности за любой ущерб, вызванный ненадлежащим использованием прибора.

Данный прибор предназначен для использования в бытовых и аналогичных условиях, в частности:

- в кухонных зонах для персонала в магазинах, офисах и прочих производственных условиях;
- на сельскохозяйственных фермах;
- клиентами в гостиницах, отелях и прочей инфраструктуре жилого типа;
- в частных пансионатах.

1. МЕРЫ БЕЗОПАСНОСТИ

Пожалуйста, ознакомьтесь со следующими указаниями по безопасности и строго следуйте им для минимизации риска возгорания или взрыва, поражения электрическим током, повреждения имущества, а также опасности для жизни и здоровья людей. Невыполнение данных требований приведет к аннулированию гарантийных обязательств.



ВНИМАНИЕ

ОПАСНОСТЬ ПОРАЖЕНИЯ ЭЛЕКТРОТОКОМ!

- В случае повреждения кабеля питания, его необходимо заменить силами изготовителя, его сервисной службы или иных квалифицированных специалистов, во избежание опасных ситуаций.
- В случае выхода машины из строя, запрещается эксплуатировать его до устранения неисправности силами изготовителя, его сервисной службы или иных квалифицированных специалистов.

1. Прибор не предназначен для использования лицами (включая детей) с пониженными физическими, сенсорными или умственными способностями или при отсутствии у них жизненного опыта или знаний, если они не находятся под присмотром или не проинструктированы об использовании прибора лицом, ответственным за их безопасность. Дети должны находиться под присмотром для недопущения игр с прибором.

Примечание в соответствии с требованиями законодательства Европейского союза:

- Использование прибора детьми от 8 лет и старше и лицами с ограниченными физическими, сенсорными и умственными возможностями или не имеющими достаточного опыта и знаний допускается только под руководством и после получения инструктажа по безопасному использованию прибора и имеющимся факторам опасности. Запрещается позволять детям играть с прибором. Запрещается позволять детям производить чистку и обслуживание машины без присмотра взрослых.
- Следите за детьми во время работы прибора, не позволяйте детям играть с ним.
- Дети до 3 лет не должны иметь доступа к прибору и постоянно находиться под присмотром.

2. Внутри устройства могут попасть животные и дети. Проверьте машину перед каждым использованием.

3. Запрещается становиться или сидеть на прибор.

МЕСТО УСТАНОВКИ И УСЛОВИЯ ЭКСПЛУАТАЦИИ

1. Любые моющие средства и добавки должны храниться в безопасном, недоступном для детей месте.
2. Не устанавливайте машину на ковровых покрытиях. Покрытие может перекрывать отверстия для охлаждения, приводя к повреждению машины.
3. Расположите прибор вдали от источников тепла и прямых солнечных лучей во избежание деформации пластиковых и резиновых деталей.
4. Не используйте прибор в помещениях с повышенной влажностью или содержащих взрывоопасные или едкие газы. В случае утечки или разбрызгивания воды дайте прибору просохнуть на открытом воздухе.
5. Запрещается устанавливать прибор в помещениях с запирающимися дверями, сдвижными дверями или дверями, открывающимися в сторону, противоположную месту установки прибора.
6. Запрещается эксплуатировать прибор в помещениях с температурой ниже 5 °С. Это может привести к повреждению частей прибора. При невозможности обеспечить достаточную температуру, тщательно сливайте воду из прибора после каждого использования во избежание образования льда.
7. Запрещается использовать любые воспламеняющиеся аэрозоли и иные вещества в непосредственной близости от прибора.

УСТАНОВКА ПРИБОРА

1. Удалите все упаковочные материалы и транспортные болты до начала эксплуатации прибора. Невыполнение этого требования может привести к серьезным повреждениям.
2. Прибор оснащен одним впускным клапаном и подключается только к сети холодного водоснабжения.
3. Вилка сетевого шнура должна располагаться в легкодоступном месте.
4. Перед первой стиркой одежды выполните один полный цикл стирки, не помещая одежду в машину.
5. Перед началом использования прибор необходимо откалибровать.
6. Не помещайте тяжелые предметы (такие как емкости с водой) и нагревательные приборы на стиральную машину.
7. Используйте только новый комплект шлангов, поставляемый с машиной. Старые шланги использовать не рекомендуется.
8. Давление воды в сети водоснабжения не должно превышать 1 МПа. Минимальное давление - 0,03 МПа.

ЭЛЕКТРИЧЕСКИЕ ПОДКЛЮЧЕНИЯ

1. Не допускайте заземления шнура электропитания под стиральной машиной, это приводит к его повреждению.
2. Подключайте прибор к розетке, имеющей заземление и защищенной предохранителем с номиналом, указанным в таблице «Технические характеристики». Установка цепи заземления должна выполняться квалифицированным электриком. Убедитесь, что установка машины отвечает местным требованиям безопасности.
3. Подключения воды и электропитания должны выполняться квалифицированным специалистом в соответствии с инструкциями изготовителя и местными требованиями безопасности.



ВНИМАНИЕ

- Запрещается использование электрических удлинителей и тройников.
- Запрещается подключение прибора через внешние коммутирующие устройства, такие как таймеры, а также к периодически обесточиваемым сетям.
- Запрещается отключать шнур питания от розетки в случае загроможденности горячими газами.
- Запрещается касаться вилки питания влажными руками.
- Извлекайте вилку из розетки за саму вилку, а не за шнур.
- Всегда извлекайте вилку из розетки, если прибор не используется.

ПОДКЛЮЧЕНИЕ ВОДОСНАБЖЕНИЯ/КАНАЛИЗАЦИИ

1. Проверьте подключение шлангов подачи воды, запорного крана и сливного шланга на предмет устойчивости к перепадам давления воды. В случае ослабления соединений или течи перекройте запорный кран и отремонтируйте соединение. Используйте прибор только после надлежащего выполнения всех соединений квалифицированными специалистами.
2. Остекление дверцы прибора может сильно нагреваться во время работы. Не допускайте нахождения детей и домашних животных вблизи прибора во время его работы.

3. Подводящий и сливной шланги должны быть установлены в безопасных местах, исключая их повреждение. В противном случае возможно возникновение утечек.
4. Не допускается извлекать фильтр сливного насоса при наличии воды в приборе. Возможна утечка большого количества жидкости, а также опасность ожогов горячей водой.

ПОРЯДОК РАБОТЫ И ТЕХНИЧЕСКОЕ ОБСЛУЖИВАНИЕ

1. Запрещается использовать горючие, взрывоопасные или токсичные растворители. Запрещается использовать для чистки бензин, спирт и т.п. Используйте чистящие средства, пригодные для стиральных машин.
2. Проверьте карманы одежды перед стиркой. Острые и твердые предметы, такие как монеты, броши, гвозди, болты, камни и т.п., могут привести к серьезным повреждениям машины.
3. Удалите из карманов любые предметы, такие как зажигалки, спички и т.п. перед стиркой.
4. Тщательно прополаскивайте предметы одежды, предварительно постиранные вручную.
5. Одежда, загрязненная такими веществами, как подсолнечное масло, ацетон, спирт, бензин, керосин, пятновыводители, скипидар, воск или удалители воска, должна стираться при высокой температуре с увеличенным количеством моющего средства перед отжимом в приборе.
6. Не рекомендуется отжимать в стиральной машине предметы, содержащие вспененную резину или латекс: шапочки для душа, водонепроницаемые ткани, прорезиненную одежду или одежду с накладками из вспененной резины.
7. Умягчители ткани и подобные средства должны использоваться в соответствии с указаниями изготовителей.
8. Запрещается принудительно открывать дверцу машины. Дверца будет разблокирована через некоторое время после окончания цикла стирки.
9. Запрещается прикладывать излишнее усилие при закрывании дверцы. В случае затрудненного закрывания дверцы, проверьте правильность помещения и распределения одежды в машину.
10. После каждого использования и перед техническим обслуживанием обязательно отключайте прибор от сети и перекрывайте запорный кран.
11. Запрещается обливать прибор водой для чистки. Опасность поражения электротоком!
12. Ремонт прибора разрешается проводить только силами изготовителя, его сервисной службы или иных квалифицированных специалистов, во избежание опасных ситуаций. Изготовитель не несет ответственности за повреждения, вызванные неквалифицированным ремонтом.

ТРАНСПОРТИРОВКА

1. Перед транспортировкой:
 - Необходимо установить на место транспортные болты силами квалифицированного специалиста.
 - Полностью слейте воду из машины.
2. Прибор имеет значительную массу. Соблюдайте осторожность при транспортировке. Запрещается поднимать машину за выступающие части. Запрещается использовать дверцу машины в качестве ручки для перемещения.

ПРАВИЛА И УСЛОВИЯ МОНТАЖА, ХРАНЕНИЯ, ПЕРЕВОЗКИ (ТРАНСПОРТИРОВКИ), РЕАЛИЗАЦИИ И УТИЛИЗАЦИИ

1. Устройство не требует какого-либо монтажа или постоянной фиксации.
2. Хранение устройства должно производиться в упаковке в отапливаемых помещениях у изготовителя и потребителя при температуре воздуха от 5 °С до 40 °С и относительной влажности воздуха не более 80 %. В помещениях не должно быть агрессивных примесей (паров кислот, щелочей), вызывающих коррозию.
3. Для обеспечения корректной транспортировки устройства необходимо соблюдение следующих требований:
 - извлеките из устройства все внутренние принадлежности, если они есть, и упакуйте их отдельно;
 - убедитесь в правильности упаковки устройства для сохранения его работоспособности и внешнего вида (крупногабаритную технику необходимо обернуть в полиэтиленовую или пузырчатую пленку с подкладками из гофрированного картона в критических местах);

- надежно зафиксируйте устройство ремнями, чтобы исключить возможность его перемещения по транспортному средству;
 - для полного исключения воздействия внешней среды используйте только крытый транспорт;
 - обеспечьте крайне осторожное обращение с упаковкой при выполнении погрузочно-разгрузочных работ.
4. Устройство требует бережного обращения, оберегайте его от воздействия пыли, грязи, ударов, влаги, огня и т.д.
 5. Реализация устройства должна производиться в соответствии с местным законодательством.
 6. После окончания срока службы изделия его нельзя выбрасывать вместе с обычным бытовым мусором. Вместо этого оно подлежит сдаче на утилизацию в соответствующий пункт приема электрического и электронного оборудования для последующей переработки и утилизации в соответствии с федеральными или местными законодательствами. Обеспечивая правильную утилизацию данного продукта, вы помогаете сэкономить природные ресурсы и предотвращаете ущерб для окружающей среды и здоровья людей, который возможен в случае ненадлежащего обращения. Более подробную информацию о пунктах приема и утилизации данного продукта можно получить в местных муниципальных органах или на предприятии по вывозу бытового мусора.
 7. При обнаружении неисправности устройства следует немедленно обратиться в авторизованный сервисный центр или утилизировать устройство.

Если вы желаете передать прибор для использования другому лицу, пожалуйста, передавайте его вместе с настоящей инструкцией.

2. ОПИСАНИЕ ПРИБОРА

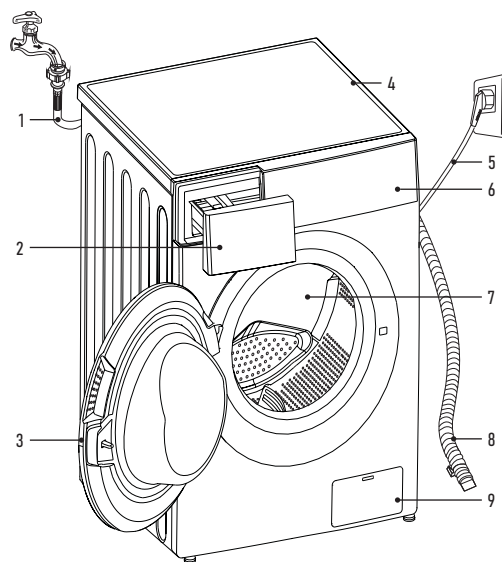

1. Шланг подачи воды
2. Отсек для моющих средств
3. Дверца
4. Верхняя крышка
5. Шнур питания
6. Панель управления
7. Барабан
8. Сливной шланг
9. Доступ к насосному фильтру

3. КОМПЛЕКТНОСТЬ

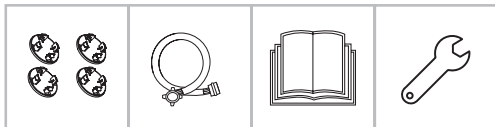

- Стиральная машина - 1 шт.
- Заглушка - 4 шт.
- Шланг подачи воды - 1 шт.
- Руководство пользователя - 1 шт.
- Ключ для регулировки ножек - 1 шт.

4. УСТАНОВКА ПРИБОРА

МЕСТО УСТАНОВКИ

! ВНИМАНИЕ

- Стабильное положение устройства необходимо для предотвращения его самостоятельного перемещения во время работы.
- Убедитесь, что устройство установлено по уровню. Рекомендуемый угол наклона пола - 1°.
- Проверьте, что устройство не стоит на шнуре питания и не передавливает его.
- Расстояние между устройством и стенами либо соседними стационарно закрепленными предметами должно быть более 20 мм по бокам и 100 мм от задней стенки.

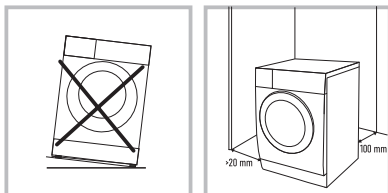

1. Поверхность, на которую стиральная машина будет установлена, должна быть сухой, ровной и твердой.
2. Избегайте попадание прямых солнечных лучей на устройство.
3. Помещение, в котором установлено устройство, должно иметь хорошую вентиляцию.
4. Температура в помещении не должна быть менее 5 °С.
5. Устанавливайте стиральную машину вдали от источников тепла, таких как угольные или газовые плиты, камины или обогреватели. Если это невозможно, проложите между устройствами необходимую теплоизоляцию, покрытую алюминиевой фольгой на стороне, обращенной к печи. Теплоизоляция должна закрывать всю площадь стиральной машины. Стиральная машина не должна нагреваться от источников тепла.

РАСПАКОВКА СТИРАЛЬНОЙ МАШИНЫ

! ВНИМАНИЕ

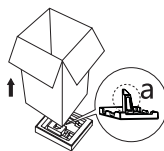

Упаковочные материалы (например, пленка или пенопласт) могут представлять опасность для детей.

РИСК УДУШЕНИЯ! Храните упаковочные материалы вдали от детей.

Во время распаковки устройства убедитесь, что оборудование не было повреждено во время транспортировки. При обнаружении повреждений не подключайте машину, свяжитесь с поставщиком (продавцом) немедленно. Проверьте комплектность.

1. Снимите картонную коробку и пенопластовую упаковку.
2. Поднимите стиральную машину и снимите упаковку с основания. Убедитесь, что маленький пенопластовый треугольник убран с нижней части устройства.

Если нет, положите устройство набок, затем вручную удалите пенопластовый треугольник с нижней части устройства.

3. Снимите фиксирующую ленту, соединяющую шнур питания и сливной шланг.
4. Снимите впускной шланг с барабана.

! ВНИМАНИЕ

Необходимо удалить транспортировочные болты из задней стенки устройства перед началом эксплуатации.



1. Открутите 4 транспортировочных болта с помощью гаечного ключа.
2. Извлеките болты из устройства, в том числе резиновые прокладки, и сохраните на случай транспортировки в будущем.
3. Закройте образовавшиеся отверстия, используя заглушки.

ПРИМЕЧАНИЕ: если не снять транспортировочные болты, может возникнуть сильная вибрация и шум, смещение машины относительно места установки, а также это может привести к неустраняемому повреждению стиральной машины.

ВЫРАВНИВАНИЕ СТИРАЛЬНОЙ МАШИНЫ



Выровняйте положение стиральной машины с помощью крутящихся ножек так, чтобы отклонение уровня по горизонтали не превышало 1°.

1. Ослабьте стопорную гайку на ножке с помощью гаечного ключа.
2. Поворачивайте ножку до тех пор, пока она плотно не упрется в пол.
3. Способом, описанным в пункте 2, отрегулируйте все четыре ножки так, чтобы машина стояла по уровню ровно и не шаталась. Используйте строительный уровень (ватерпас) для проверки плоскости.

ПРОВЕРКА УСТОЙЧИВОСТИ

При нажатии на края верхней панели по диагонали машина вообще не должна перемещаться вверх или вниз (необходимо проверить обе диагонали). Если при таком нажатии машина качается, отрегулируйте ножки повторно.

4. По окончании регулировки закрепите ножки, надежно и крепко затянув стопорные гайки на всех четырех ножках.

! ВНИМАНИЕ

После завершения регулировки стопорные гайки всех четырех ножек должны быть плотно прикручены к корпусу устройства.

ПРИМЕЧАНИЕ:

- Правильное размещение и выравнивание машины гарантирует длительную, стабильную и надежную работу.
- Стиральная машина должна стоять абсолютно горизонтально и устойчиво.
- Она не должна качаться из стороны в сторону под нагрузкой.
- Не допускайте попадания влаги на ножки стиральной машины. В противном случае может возникнуть вибрация или шум.

! ВНИМАНИЕ

Если стиральная машина стоит на полу, покрытом ковром, убедитесь, что ее основание возвышается над ковром. В противном случае вентиляция будет затруднена или вовсе невозможна.

ПОДКЛЮЧЕНИЕ К ВОДОСНАБЖЕНИЮ

! ВНИМАНИЕ

Подключение устройства к водоснабжению должно осуществляться только квалифицированным специалистом.

ПРИМЕЧАНИЕ:

- Давление подачи воды должно находиться в пределах от 0,3 до 1 мПа (0,3-10 кг/см²). Если давление подачи воды превышает 1 мПа, необходимо установить устройство для снижения давления подачи.
- Не прикладывайте чрезмерное усилие для прикручивания шланга подачи воды к кранам.
- Периодически проверяйте состояние шланга, при необходимости заменяйте его.
- Используйте только новые заливные шланги, не бывшие в употреблении, предназначенные специально для стиральных машин.

ВНИМАНИЕ

Подключайте стиральную машину только к водопроводу с холодной водой. Материалы внутренних компонентов на водяном входе стиральной машины не рассчитаны на работу в горячей воде. Кроме того, подача в устройство горячей воды приведет к нарушению температурных режимов стирки и белье будет испорчено. В горячую воду могут добавляться специальные компоненты, препятствующие коррозии водопровода, но негативно сказывающиеся на деталях стиральной машины.

ПОДКЛЮЧЕНИЕ ВОДОВОДНЫХ ЗАЛИВНЫХ ШЛАНГОВ И КРАНОВ



1. Проверьте наличие резиновых прокладок на обеих сторонах заливного шланга. При необходимости вставьте резиновые прокладки в резьбовые фитинги каждого шланга для обеспечения герметичности.
2. Как правило, на стороне водопровода шланг присоединяют к вмонтированному в водопровод специальному трехходовому шаровому крану с клапаном перекрытия подачи воды на машину. Закрутите вручную накидную гайку шланга подачи воды на кране как можно плотнее, а затем затяните, повернув с помощью инструмента на четверть или половину оборота. Затянув гайку слишком плотно, вы рискуете разорвать прокладку и нарушить герметичность.
3. После соединения включите воду, чтобы промыть шланг от инородных веществ (грязь, пыль, песок), которые могли попасть в шланг при закручивании или при открытии клапана на кране. Слейте воду в ведро или таз.
4. Закрутите вручную накидную гайку шланга подачи воды на впускном отверстии на стиральной машине, а затем затяните так же, как и на кране подачи воды.

ПРИМЕЧАНИЕ: каждый раз при открытии крана подачи воды после присоединения заливного шланга к машине, открывайте кран очень плавно во избежание гидроудара (резкого удара воды) и повреждения оборудования в машине. После каждого использования стиральной машины перекрывайте кран подачи воды, чтобы предотвратить утечку и затопление.

ВНИМАНИЕ

Не удлиняйте шланг подачи воды самостоятельно! Если кран подачи воды находится далеко от стиральной машины, приобретите более длинный шланг.

ПРИМЕЧАНИЕ: стиральная машина может быть подключена к водоснабжению через обычный бытовой кран. В этом случае необходимо соблюсти все те же самые требования и при этом во избежание затопления убедиться, что присоединение шланга к крану ни в коем случае не допускает протечек или срыв шланга. Данный способ подключения настоятельно не рекомендуется и может иметь место только при отсутствии возможности стационарного подключения к водопроводу, описанном выше.

ВЫВОД СЛИВНОГО ШЛАНГА

ВНИМАНИЕ

Подключение устройства к водоотведению должно осуществляться только квалифицированным специалистом.

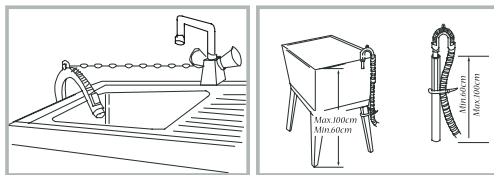

1. Одним концом шланг уже закреплен на устройстве. Не вытягивайте его и не пытайтесь силой втолкнуть внутрь.
2. Другой конец может быть переброшен в ванную, раковину, либо присоединен к трубам водоотведения (канализации).
3. В случае вывода шланга в ванную или раковину - надежно закрепите его (например, специальным держателем для ванн). При сливе воды из машины из-за сильного напора шланг может легко упасть на пол: в этом случае произойдет затопление.
4. При присоединении шланга к канализации проследите, чтобы его конец не был вставлен в водоотвод слишком глубоко и не перекрывал водосток. Если шланг слишком длинный - обрежьте его.
5. При любом случае присоединения избегайте возникновения эффекта сифона, когда при сливе вода не сможет остановиться и будет сливаться без остановки. Для этого часть шланга всегда должна быть поднята до уровня не ниже 60 см от пола.

Кроме того, конец сливного шланга не должен быть погружен в воду (поэтому избегайте присоединения шланга на уровне канализационных труб, в которые может протекать вода).

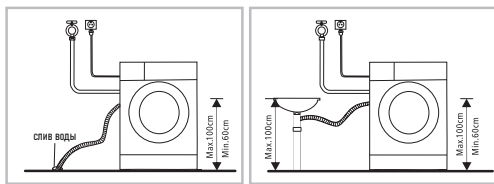

ПРИМЕЧАНИЕ: если конец сливного шланга выведен в раковину, как и в случае с выводом в ванную, используйте специальный держатель (кронштейн, скобу), а также надежно закрепите держатель с помощью цепочки или веревки.

ПОДКЛЮЧЕНИЕ К ЭЛЕКТРОСЕТИ

1. Стиральную машину следует подключать к надлежащим образом установленной розетке с заземлением, защищенной автоматическим выключателем на 16 А.

В целях повышения безопасности для подключения стиральной машины рекомендуется предусмотреть на электрическом распределительном щитке отдельную ветку (розетку) исключительно для стиральной машины, защищенную отдельным дифференцированным автоматическим выключателем либо комбинацией автоматического выключателя и устройства защитного отключения (УЗО).

При отсутствии в электрической сети работающего заземления, выполненного в соответствии с местными правилами, изготовитель снимает с себя всякую ответственность по возмещению ущерба.

2. Электрическая розетка, к которой подключается машина, должна находиться в видимом и доступном месте слева или справа от устройства и в пределах 1 метра. Исключите ситуацию, при которой шнур может быть пережат, задет или на него могут наступить.
3. Запрещается использовать для подключения удлинители или блоки розеток с несколькими гнездами. Это необходимо для исключения в цепи питания неплотного контакта, контакта с недостаточной площадью соприкосновения и т.п., чтобы исключить возгорание. Недопустимо использовать внешний таймер.

4. При повреждении шнура питания замену может произвести только квалифицированный специалист сервисного центра.

5. ЭКСПЛУАТАЦИЯ СТИРАЛЬНОЙ МАШИНЫ

⚠ ВНИМАНИЕ

Перед стиркой удостоверьтесь, что стиральная машина установлена правильно и в соответствии с нашими рекомендациями.

Устройство прошло приемку по качеству на заводе, поэтому в нем может находиться вода и незначительные следы тестовой эксплуатации.

⚠ ВНИМАНИЕ

Для устранения посторонних запахов и очистки стиральной машины перед первым использованием рекомендуется запустить программу «Гипоаллергенная стирка» при температуре 85 °С без белья и моющих средств.

Не волнуйтесь, если после этого запах не исчез полностью. Это запах от новых пластиковых и резиновых материалов, которые сильно нагрелись.

Либо еще раз произведите в машине стирку без белья при максимальной температуре, либо дождитесь когда запах уйдет сам собой после двух-трех первых стирок.

ПЕРЕД СТИРКОЙ

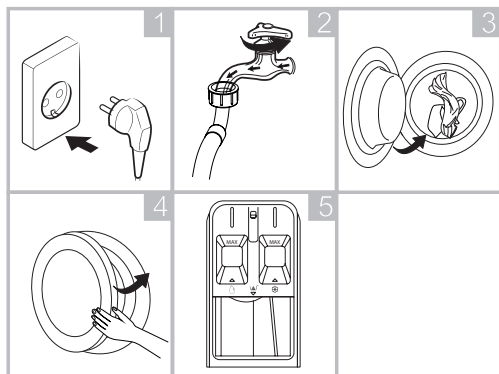

1. Подключите прибор к электросети.
2. Откройте кран, к которому присоединен заливной шланг.
3. Загрузите белье.
4. Надежно закройте дверь.
5. Добавьте моющее средство.

СТИРКА



1. Для включения машины удерживайте кнопку включения/выключения.
2. Затем при помощи кнопки «Программы» выберите нужную программу стирки.
3. При желании у вас есть возможность скорректировать температуру стирки и скорость отжима. При этом обращайте внимание на рекомендации по стирке загруженного в машину типа белья.
4. Добавьте к циклу стирки сушку, если вам это нужно и предусмотрено программой. Удерживая кнопку в течение 3 секунд можно задать время отсрочки завершения стирки. Выберите другие дополнительные режимы и/или функции.
5. Нажмите кнопку «Старт/Пауза» для запуска стирки.

ПОСЛЕ СТИРКИ

После завершения стирки на дисплее появится слово «End». Дождитесь отключения блокировки дверцы (погаснет соответствующий индикатор), откройте ее и достаньте белье.

Выключите машину. Закройте кран подачи воды.

ПРИМЕЧАНИЕ: рекомендуется оставить дверцу открытой для испарения оставшейся влаги из машинки.

5.1. ПОДГОТОВКА БЕЛЬЯ К СТИРКЕ



Рассортируйте белье для получения оптимального результата стирки, после чего подготовьте его в соответствии с символами на бирках с инструкциями по уходу.

СОРТИРОВКА (рис. 2)

- Для большей эффективности стирки рассортируйте одежду в соответствии с инструкциями по уходу, типом материала и рекомендуемой температурой стирки, стирайте ее при соответствующей скорости вращения барабана.
- Разные ткани стираются при разной температуре и оборотах.
- Обязательно складывайте темные вещи отдельно от светлых и белых. Стирайте их по отдельности, поскольку из-за перераспределения краски и ворса белые и светлые вещи могут изменить цвет. По возможности не стирайте очень грязные вещи с менее загрязненными.

ПРИМЕЧАНИЕ:

- Загрязнение (сильное, обычное, легкое): рассортируйте вещи по степени загрязнения. Используйте более длительную и интенсивную стирку для сильного или обычного загрязнения. Слабо загрязненное белье можно стирать при низкой температуре для экономии электроэнергии.
- Цвет (белое, светлые ткани, темные ткани): отделите белое белье от цветного. Стирайте новое темное белье отдельно от цветного белья.
- Ворс (ворсистые вещи, собирающие ворс вещи): стирайте ворсистые и собирающие ворс вещи отдельно.
- Белье с металлическими элементами (например, бюстгалтеры на косточках, пражки ремней и металлические луговицы) может повредить машину. Перед стиркой снимите металлические детали или вложите белье в сетчатый мешочек или наволочку. Кроме того, для таких изделий, как кроссовки, стирка в сетчатом мешке необходима для защиты самих изделий. В сетчатом мешке удобно стирать мелкие вещи, такие как носки (рис. 5).

ПРОВЕРКА БИРОК С ИНСТРУКЦИЯМИ ПО УХОДУ ЗА ОДЕЖДОЙ (рис. 1)

Символы используются для указания состава ткани и рекомендаций по стирке.

Символ	Рекомендации по стирке / Тип ткани
	Нормальная стирка / Хлопок, смешанные ткани
	Повседневная / Синтетика, смешанные ткани
	Специальная деликатная стирка / Деликатные ткани
	Только ручная стирка / Шерсть, шелк
	Не стирать

ПРИМЕЧАНИЕ: линии под символами указывают на тип ткани и максимальную допустимую механическую нагрузку.

ПРОВЕРКА ОДЕЖДЫ ПЕРЕД ЗАГРУЗКОЙ

- Стирайте крупные и мелкие вещи вместе. Большие вещи кладите первыми.
- Больше вещей должно быть не больше половины. Не стирайте вещи по одной. Возможна несбалансированная нагрузка на барабан. Добавьте одну-две похожие вещи.
- Проверьте все карманы и убедитесь, что они пустые. Такие предметы, как гвозди, заколки для волос, слички, ручки, монеты и ключи, могут повредить как машину, так и одежду (рис. 3).
- Закройте молнии, застегните крючки, завяжите завязки, чтобы они не цеплялись за другую одежду (рис. 4).
- Предварительно нанесите на пятна небольшое количество разведенного в воде моющего средства, чтобы их было легче отстирать.
- Занавески (гардины) следует помещать в барабан в расправленном виде. Перед стиркой снимите с них крепления.
- Застегните молнии, пришейте ослабленные пуговицы, заштопайте дыры и зашейте разрывы.
- Не стирайте вместе цветное и белое белье. Новое цветное белье может сильно линять. Стирайте его отдельно.
- Используйте только такие средства для подкрашивания или восстановления цвета и моющие средства, которые подходят для машинной стирки. Обязательно соблюдайте инструкции на упаковке.
- Стирайте брюки и тонкое белье, вывернув наизнанку (рис. 6).
- Белье, сильно загрязненное мукой, известью, сухим молоком и т.п., перед загрузкой в машину следует вытряхнуть. Со временем загрязнения такого рода могут накопиться на внутренних компонентах машины и стать причиной ее повреждения.
- Проверьте складки уплотнителя двери и выньте все мелкие предметы.

ВНИМАНИЕ



Убедитесь, что одежда не застряла между дверцей и уплотнением машины, в противном случае она может быть повреждена в процессе стирки.

Чтобы предотвратить повреждение одежды и уплотнения дверцы, уберите из резинового уплотнения дверцы все посторонние предметы.

ОДЕЖДА, НЕ ПРЕДНАЗНАЧЕННАЯ ДЛЯ МАШИННОЙ СТИРКИ

- Галстуки, жилеты и пр. могут усаживаться в результате машинной стирки.
- Одежда со складками и тиснениями, которые могут быть деформированы в процессе машинной стирки.
- Одежда, полностью или частично сделанная из меха.
- Одежда с украшениями.
- Избегайте стирки изделий, на которых не сохранились требования производителя к условиям стирки.

- Ни в коем случае не стирайте одежду, запачканную в бензине, керосине, дизельном топливе, краске, растворителе и спиртах.
- В стиральной машине нельзя стирать вещи из водонепроницаемых материалов. В противном случае возможно переполнение машины водой и выплескивание воды или чрезмерная вибрация при полоскании и сушке, что может повредить вещи (такие, как лыжные костюмы, плащи-дождевики, зонтики, автомобильные чехлы, палатки, спальные мешки и т.п.). При сливе вода, скапливающаяся в водонепроницаемых изделиях, не может быть слита полностью и собирается в одном месте, что вызывает сильное разбалансирование стиральной машины и ее вибрацию или смещение.

ВЕЩИ, КОТОРЫЕ ЛЕГКО МОГУТ СВАЛЯТЬСЯ

Вещи, которые легко могут сваляться (например, пуховые), следует выворачивать наизнанку перед стиркой. Такие вещи лучше стирать отдельно, так как они могут испортить другие вещи и испортиться сами. По той же причине предпочтительно стирать отдельно черные и цветные хлопковые вещи.

5.2. ИСПОЛЬЗОВАНИЕ ЛОТКА ДЛЯ МОЮЩИХ СРЕДСТВ

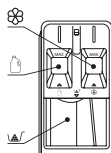

1. Отсек - предназначен для стирального порошка.
 2. Отсек - для жидкого моющего средства.
- ПРИМЕЧАНИЕ:** не используйте порошок и жидкое средство одновременно.
3. Отсек - для добавления кондиционера-ополаскивателя.

ПРИМЕЧАНИЕ: жидкое средство всегда должно добавляться перед непосредственным запуском программы, которую планируется использовать. Если его залить намного заранее или в случае использования отсрочки стирки - оно может затвердеть внутри машины. Следите за тем, чтобы жидкое моющее средство обдало должной степенью текучести. При необходимости разбавьте его водой.

ВНИМАНИЕ! Моющее средство не должно превышать отметку MAX.

Моющее средство используется согласно инструкции производителя и выбирается с учетом типа, цвета, степени загрязнения ткани и температуры стирки. Необходимо использовать только те моющие средства, которые предназначены для использования в стиральных машинах.

- Если пены слишком много, уменьшите количество моющего средства. При избытке моющего средства образуется слишком много пены, которая снижает качество стирки и перегружает двигатель.
- Количество средства может зависеть от температуры воды, жесткости воды, размера и уровня загрязнения вещей.

5.3. ПАНЕЛЬ УПРАВЛЕНИЯ



10

1. Кнопка включения/выключения.
2. Кнопка выбора программы стирки.
3. Кнопка выбора скорости отжима.
4. Кнопка выбора температуры воды при стирке.
5. Дисплей.
6. Кнопка активации режима SMART.
7. Кнопка для выбора способа и/или времени сушки, а также для выбора времени завершения (для последнего удерживайте кнопку в течение 3 секунд).
8. Кнопка для установки своего времени стирки.
9. Кнопка «Старт/Пауза» для запуска или приостановки стирки.
10. Световые индикаторы выбранной программы.

РАШИФРОВКА ЗНАЧЕНИЙ ИНДИКАТОРОВ

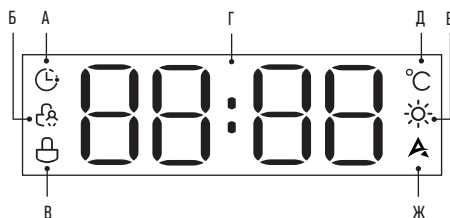



- А. Индикатор активированной функции отсрочки завершения стирки.
 Б. Индикатор включенной функции «Блокировка от детей».
 В. Индикатор включенной блокировки дверей.
 Г. Отображение числовых значений.
 Д. Индикатор появляется при отображении температуры стирки.
 Е. Индикатор активированной функции «Сушка».
 Ж. Индикатор активированного режима SMART.

6. ОПИСАНИЕ ПРОГРАММ И РЕЖИМОВ РАБОТЫ

Название программы	Описание
Хлопок	Стирка износостойкого белья и изделий из термостойкого текстиля из льна или хлопка
Смешанные ткани	Стирка белья из разных типов тканей со средним уровнем загрязнений
Быстрая стирка	Быстрая стирка небольшого количества слабозагрязненного белья в течение 15 минут

Отжим / Слив воды	Отдельная программа для отжима. Во время и после отжима происходит слив воды. Чтобы просто слить воду, с помощью кнопки выбора скорости отжима установите «--». В этом случае запуск программы произведет только слив воды
Детские вещи	Тщательная стирка одежды с усиленным полосканием и при повышенной температуре для лучшего эффекта стирки
Гипоаллергенная стирка	Программа с увеличенным количеством циклов полоскания. По сравнению с другими программами лучше вымывает моющее средство из одежды, а также удаляет из нее клещей
Шерсть	Мягкая стирка вещей из шерсти, увеличивающая срок их носки. Используйте специальное жидкое моющее средство для шерсти. Не увеличивайте температуру этой программы и доставляйте вещи из барабана сразу же после окончания стирки для предотвращения сминания
Объемные вещи	Программа для постельного белья, пледов, халатов, пуховиков и прочих габаритных вещей
Сушка	Отдельная программа для сушки (см. описание способов сушки в разделе «ДОПОЛНИТЕЛЬНЫЕ РЕЖИМЫ И ФУНКЦИИ» ниже). Перед выполнением программы «Сушка» рекомендуется отжать мокрое белье при помощи программы «Отжим»
Очистка барабана	Программа предназначена для очистки барабана от загрязнения. Регулярное использование этой программы предотвращает появление неприятных запахов, гарантируя свежесть и чистоту вашей одежды. Очищайте барабан не менее четырех раз в год. При частой стирке рекомендуется очищать барабан раз в месяц
SMART	Программа запускается по одному касанию и сама определяет необходимые параметры стирки. Подходит для слабо- или среднезагрязненного белья из обычных тканей после повседневной носки. См. раздел «ДОПОЛНИТЕЛЬНЫЕ РЕЖИМЫ И ФУНКЦИИ»

СВОДНАЯ ТАБЛИЦА ПАРАМЕТРОВ ПРОГРАММ СТИРКИ

Параметр	Загрузка (кг)		Моющее средство		Кол-во оборотов при отжиме по умолч. (об/мин)	Доступные для выбора скорости оборотов при отжиме (об/мин)	Температура по умолчанию (°C)	Длительность программы по умолчанию (ч)
	Для стирки	Для сушки						
Хлопок	8	5	○	○	900	0-500-700-900-1200-1400	20	0:57
Смешанные ткани	8	5	○	○	900	0-500-700-900-1200-1400	20	0:52
Быстрая стирка	1	1	○	○	700	0-500-700-900	-	0:15
Отжим / Слив воды	8	-			900	0-500-700-900-1200	-	0:08
Детские вещи	5	5	○	○	900	0-500-700-900-1200	40	1:23
Гипоаллергенная стирка	3	-	○	○	900	0-500-700-900-1200	80	2:07
Шерсть	1	-	○	○	500	0-500-700	-	0:50
Объемные вещи	6	-	○	○	900	0-500-700-900-1200	20	1:19
Сушка	-	5			-	-	-	зависит от объема белья
Очистка барабана	-	-			700	700	85	2:15
SMART	5	-	○	○	900	900	-	до 1 кг - 0:35, 1-4 кг - 0:50, 4-5 кг - 1:05

ПРИМЕЧАНИЕ:

- Для достижения оптимального результата стирки придерживайтесь рекомендаций по максимальному весу загружаемого в барабан белья.
- Для экономии электроэнергии лучше отдать предпочтение более продвинутой программе с низкой температурой стирки, чем наоборот.
- Длительность программы может отличаться в зависимости от фактического веса и характеристик загруженного белья, температуры и жесткости воды в водопроводе и прочих параметров.

⚠️ ВНИМАНИЕ

При отключении питания во время работы программы и последующем его возобновлении стиральная машина продолжит стирку с того момента, когда программа была прервана.

6.1. ДОПОЛНИТЕЛЬНЫЕ РЕЖИМЫ И ФУНКЦИИ

ВЫБОР ВРЕМЕНИ ЗАВЕРШЕНИЯ СТИРКИ

Функция позволяет отложить завершение стирки на время от 3 до 24 часов с интервалом 1 час. Например, если вы выбрали программу «Хлопок» (без дополнительных функций программа длится 57 минут), и выбрали завершить стирку через 10 часов, то стирка начнется через 9 часов 3 минуты, а завершится через 10 часов.

Это очень полезно, если вы хотите закончить стирку к определенному времени (например, к возвращению домой), либо отложить ее на ночь из-за более выгодного ночного тарифа на электроэнергию.

Чтобы активировать эту функцию, перед запуском стирки удерживайте кнопку «Сушка» (7) в течение 3 секунд, а затем выберите желаемое время завершения. На дисплее загорится соответствующая иконка, изображающая таймер.

Для сброса удерживайте кнопку «Программы» (2).

ПРИМЕЧАНИЕ: если вы устанавливаете отсрочку старта, не используйте жидкое моющее средство, оно имеет свойство загустевать и может прилипнуть к внутренним частям машины, если не будет сразу растворено в воде.

Для некоторых программ выбор отсрочки завершения недоступен.

ВЫБОР ТЕМПЕРАТУРЫ ВОДЫ ПРИ СТИРКЕ

При последовательном нажатии кнопки «Температура» (4) вы можете выбрать свою температуру стирки, если это предусмотрено программой.

ВЫБОР СКОРОСТИ ОТЖИМА

Последовательно нажимая на кнопку «Скорость» (3), вы можете выбрать желаемое количество оборотов в минуту при отжиме (если это предусмотрено программой), в том числе и отключить отжим для текущего цикла, выбрав «0». Доступные значения: 0 - 500 - 700 - 900 - 1200 - 1400 об/мин.

Отключайте отжим для белья, требующего бережного отношения (например, для изделий из шерсти, белья из тонких тканей, спортивного дышащего термобелья).

ПРИМЕЧАНИЕ: запуск отдельной программы «Отжим» при выбранном количестве оборотов «0» произведет слив воды из машины.

ФУНКЦИЯ «СУШКА»

В стиральной машине предусмотрено два способа сушки белья:

- автоматическое определение необходимого времени (АУТО);
- ручная установка необходимого времени.

Последовательно нажимая кнопку «Сушка», вы можете установить первый способ (АУТО) либо выбрать любой следующий интервал сушки: 30 - 60 - 90 - 120 - 150 - 180 - 210 - 240 минут.

Для добавления сушки к программе стирки следуйте вышеописанному порядку действий.

Если вы хотите применить сушку в качестве отдельной программы - сперва выберите программу «Сушка» с помощью кнопки «Программы», а затем определите способ сушки, как описано выше.

ПРИМЕЧАНИЕ: при автоматическом способе сушки машина сперва рассчитывает время по весу белья, а потом корректирует время завершения сушки в зависимости от текущего уровня влажности белья.



ВНИМАНИЕ

Будьте осторожны при сушке некоторых изделий из синтетики, шерсти, деликатных, «дышащих» и других специфических тканей, поскольку такое белье может допустить усадку, деформироваться или иным образом повредиться при высокой температуре. Проверьте рекомендации производителя белья.

Выбирая время сушки убедитесь, что оно адекватно загруженному в машину объему и уровню влажности белья, чтобы не пережечь его. Лучше установить время поменьше, а потом досушить при необходимости, чем навсегда испортить ценные и дорогие вещи.



ВНИМАНИЕ

В режиме сушки подача воды в машину обязательно должна быть открыта, потому что вода используется в технологии осушения.

ПРИМЕЧАНИЕ: перед применением программы «Сушка» отдельно от стирки рекомендуется отжать мокрое белье при помощи программы «Отжим».

ФУНКЦИЯ «ОЧИСТКА БАРАБАНА»

Барaban стиральной машины контактирует с грязным бельем и моющими средствами. Со временем на нем могут оставаться бактерии и остатки моющих средств. Высокая влажность внутри машины, которая держится долгое время после завершения стирки, способствует образованию плесени и гнилостного запаха.

Чтобы продлить срок службы стиральной машины и содержать барабан в чистоте, вытирайте барабан (в том числе складку в резиновой прокладке) насухо после каждой стирки и регулярно используйте функцию «Очистка барабана».

1. Перед запуском функции убедитесь в том, что в барабане ничего нет.
2. Добавьте в отсек для основной стирки специальное средство для очистки барабанов автоматических стиральных машины.
3. Выберите эту программу и нажмите кнопку «Старт/Пауза» (9). Очистка выполняется при температуре 85 °С.
4. Дождитесь завершения программы, выключите машину и насухо вытрите барабан мягкой сухой тканью.

ФУНКЦИЯ «БЛОКИРОВКА ОТ ДЕТЕЙ»

Благодаря этой функции безопасность ваших детей и устройства остается под контролем. Для активации этой функции удерживайте после запуска стирки кнопку «Скорость» в течение 3 секунд. Загорится соответствующий индикатор. Все функции и режимы машины станут недоступны для выбора. Чтобы отключить эту функцию повторите те же действия, чтобы были необходимы для включения (индикатор погаснет).

РЕЖИМ «БЕЗ ЗВУКА»

Для отключения звука удерживайте кнопки «Скорость» и «SMART» (6). Вы отключите звуковые сигналы и оповещения. Включение звука происходит аналогичным образом.

ФУНКЦИЯ «МОЕ ВРЕМЯ»

Вы можете выбрать свое время для программы. Выберите необходимую вам программу, а затем (до ее запуска), нажимая кнопку «Мое Время» (8), выберите длительность стирки, которая вас больше устраивает.

Внутренние подциклы установленной программы пропорционально адаптируются под новое время.

РЕЖИМ SMART

Если вы устали, торопитесь или просто не хотите ломать голову, подбирая параметры стирки, машина может сделать это и сама. В режиме SMART стиральная машина оценивает параметры загруженного белья и самостоятельно подбирает длительность, температуру (как правило, от 20 до 40 °С), количество подциклов полосканий и т.д.

Этот режим легко запускается любым удобным способом:

1. При выключенной машине – удержанием кнопки SMART в течение 3 секунд.
2. При включенной машине – либо способом, описанным в пункте 1, либо однократным нажатием на кнопку SMART, а затем нажатием на кнопку «Старт/Пауза».

ПРИМЕЧАНИЕ: режим SMART рассчитан на стирку белья из хлопка, льна, синтетических или смешанных тканей – не сильно загрязненного, после повседневной носки. При сильных или специфических загрязнениях, или для белья, требующего особого ухода, следует использовать соответствующие режимы.

ИЗМЕНЕНИЕ НАСТРОЕК ПО ХОДУ ПРОГРАММЫ

Даже если стирка уже запущена, вы все равно можете внести изменения в ее настройки.

Для этого поставьте выполняемую программу на паузу, нажав кнопку «Старт/Пауза». Измените настройки и/или добавьте дополнительные функции.

Если текущий этап выполнения стирки позволяет внести ваши изменения, они будут приняты.

Возобновите работу машины, нажав кнопку «Старт/Пауза».

ДОЗАГРУЗКА БЕЛЬЯ

Для дозагрузки белья во время стирки поставьте ее на паузу, нажав кнопку «Старт/Пауза». Если уровень воды позволяет, и внутри машины не слишком горячо, блокировка дверцы будет снята (погаснет соответствующий индикатор). Откройте дверцу, добавьте белье (не превышая общую допустимую норму загрузки).

Закройте дверцу и возобновите работу машины с помощью кнопки «Старт/Пауза».

ПРЕРЫВАНИЕ ВЫПОЛНЯЕМОЙ ПРОГРАММЫ

Вам может понадобиться досрочно прервать работу машины. Если уровень воды ниже проема для загрузки белья, просто удерживайте кнопку включения/выключения (1). Если температура внутри безопасна, дверца разблокируется (погаснет соответствующий индикатор).

Если в машине достаточно воды, чтобы пролиться на пол при открытии дверцы, ее необходимо слить перед остановкой.

Для этого также выключите машину, удерживая кнопку включения/выключения. Текущая программа будет сброшена.

Затем включите машину и выберите программу «Отжим», выбрав количество оборотов «0». Вода будет слита из машины, и дверца разблокируется по окончании программы.

Машину можно будет выключить.

АВТОМАТИЧЕСКАЯ БАЛАНСИРОВКА БЕЛЬЯ

Машина оснащена автоматической системой обнаружения разбалансировки. Если перед отжимом машина обнаружит, что белье распределено неравномерно, барабан будет вращаться до тех пор, пока это не будет исправлено.

Однако, если это не будет удаваться в течение долгого времени, чтобы избежать сильной вибрации, отжим будет отключен.

В то же время, вам необходимо убедиться, что одежда внутри не сцепилась и не связалась друг с другом, и запустить программу «Отжим» после ручного перераспределения белья.

Если в машине мало белья (например, одни джинсы или большое полотенце), машина может отказаться производить отжим из-за обнаружения явной разбалансировки. Поэтому при любой стирке добавляйте необходимое количество небольших вещей, которые обеспечат равномерное распределение белья при отжиме.

7. ТЕХНИЧЕСКОЕ ОБСЛУЖИВАНИЕ



ВНИМАНИЕ

- Перед чисткой, уходом, техническим обслуживанием устройства и любыми другими действиями, описанными в этом пункте, всегда вынимайте вилку из розетки и закрывайте кран подачи воды.
- Запрещается использовать растворители во избежание повреждения стиральной машины и выделения ядовитых и/или взрывчатых газов.
- Запрещается использовать воду для мытья стиральной машины.
- Запрещается использовать чистящие средства, содержащие антисептик хлорсипенол (РСМХ), этиловый спирт или муравьиную кислоту или ее аналогов, при чистке стиральной машины, поскольку эти вещества могут нанести ей повреждение.

ОЧИСТКА УСТРОЙСТВА



Своевременная и тщательная очистка устройства продлевает срок его службы и сохраняет приятный вид. По необходимости протирайте поверхность машины слабым неабразивным чистящим средством. В случае разливания воды незамедлительно соберите ее с помощью полотенца. Не используйте острые предметы для чистки, чтобы не повредить корпус и не нарушить устройство машины.



ВНИМАНИЕ

Ни в коем случае не используйте сильнодействующие химикаты, абразивные очистители или растворители для чистки машины. Они могут повредить отделку.

ОЧИСТКА ВНУТРЕННЕЙ ПОВЕРХНОСТИ БАРАБАНА

Протирайте барабан насухо после каждой стирки, чтобы в барабане не оставались осадки примесей, содержащихся в водопроводной воде, остатки моющих средств, грязи от белья и частиц ткани, чтобы в барабане не образовывалась дополнительная влажность, способствующая размножению плесени.

Металлические части одежды (пуговицы, кнопки, молнии) могут оставлять следы ржавчины на барабане – следите за тем, чтобы эти следы вовремя удалялись. Агрессивные чистящие средства, средства от ржавчины применять для чистки барабана нельзя, поэтому нет ничего лучше регулярной профилактики. Также, в помощь вам, данная модель оснащена функцией «Очистка барабана».

ЧИСТКА СТЕКЛА И УПЛОТНИТЕЛЯ ДВЕРЦЫ



Протирайте стекло и уплотнитель после каждой стирки, чтобы удалась ворс и пятна.

Удаляйте монеты, пуговицы и другие мелкие предметы из складок уплотнителя дверцы после каждой стирки.

Если после стирки в складках уплотнителя долгое время остается вода – впоследствии образуется неприятный запах.

ЧИСТКА НАСОСНОГО ФИЛЬТРА

Фильтр сливного насоса может отфильтровывать обрывки ткани и небольшие посторонние предметы от стираемых изделий.

Очищайте фильтр регулярно для обеспечения нормальной работы стиральной машины.

Насос необходимо проверять, если машина не производит операции слива и/или отжима; а также если стиральная машина производит нехарактерный шум при сливе по причине попадания посторонних предметов, блокирующих насос.

- При работе прибора, в зависимости от выбранной программы, через насос может поступать горячая вода.
- Ни в коем случае не снимайте крышку насоса в ходе цикла ополаскивания. Подождите, когда прибор закончит работу в определенном режиме и начнет сливать воду.
- При установке панелей обеспечьте безопасное и надежное прилегание.



1. Снимите панель-заглушку.
2. Выкрутите фильтр, повернув его против часовой стрелки.
3. Очистите фильтр от посторонних предметов.
4. Установите фильтр на место и закройте панель.

ПРОМЫВКА ФИЛЬТРА В СТИРАЛЬНОЙ МАШИНЕ

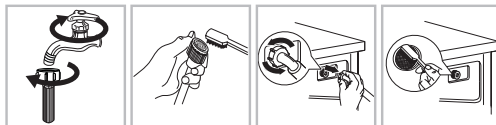

1. Прочистите фильтр в наливном шланге.
2. Отсоедините шланг подачи воды от стиральной машины. Выньте фильтр длинными пассатижами.
3. Прочистите фильтр в стиральной машине.
4. Установите фильтр на место и подсоедините обратно шланг подачи воды.
5. Очищайте фильтр каждые 3 месяца для обеспечения нормальной работы стиральной машины.

ПРИМЕЧАНИЕ: сначала промывайте фильтр крана, а затем фильтр в стиральной машине.

ЧИСТКА ЛОТКА ДЛЯ МОЮЩИХ СРЕДСТВ И ЕГО ОТСЕКОВ

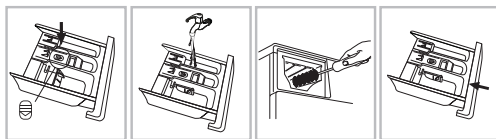

1. Нажмите на кнопку (расположена над отделом для кондиционера-ополаскивателя) и выньте лоток.
2. Промойте лоток водой.
3. Очистите внутреннюю часть отсека старой зубной щеткой или чем-нибудь аналогичным.
4. Поставьте лоток на место и верните его в первоначальное положение.

ПРИМЕЧАНИЕ:

- Не используйте спирт, растворители или химикаты для чистки.
- Рекомендуется очищать лоток для моющих средств каждые 3 месяца.

8. УСТРАНЕНИЕ ВОЗМОЖНЫХ НЕИСПРАВНОСТЕЙ

Описание проблемы	Возможная причина / решение
Стиральная машина не включается	<ul style="list-style-type: none">• Вилка вставлена в розетку не полностью.• Плохой контакт.• Нет напряжения в сети или сработал предохранитель сети.
Не начинается выполнение программы	<ul style="list-style-type: none">• Дверь закрыта не до конца.• Не нажата кнопка включения/выключения.• Не нажата кнопка «Старт/Пауза».• Водопроводный кран не открыт, вода не поступает в машину. Включен отложенный старт.
Машина не наполняется водой / код ошибки «E02» на дисплее	<ul style="list-style-type: none">• Перекручен/перезат заливной шланг.• Заливной шланг не подключен к водопроводу.• Слишком низкое давление воды.• Водопроводный кран не открыт. Отсутствие водоснабжения.• Фильтр впускного клапана заблокирован.• Не нажата кнопка «Старт/Пауза».

Машина непрерывно наполняется водой и постоянно сливает / вода осталась в барабане / застопорился процесс стирки	<ul style="list-style-type: none"> Верхняя точка сливного шланга расположена слишком низко. Должна быть установлена на высоте между 65 и 100 см от пола. Сливной шланг неправильно подсоединен к сифону раковины, из-за чего вода стекает обратно в СМ. Сливной шланг должен располагаться выше дна раковины, чтобы вода не стекала по сливному шлангу обратно. Конец сливного шланга продвинулся слишком далеко в трубу.
Машина не сливает или не отжимает / код ошибки «E03» на дисплее	<ul style="list-style-type: none"> Фильтр насоса заблокирован. Сливной шланг перекручен/пережат. При установке не были сняты заглушки шлангов. Забит сливной шланг или сифон раковины.
Нет отжима	Скорость отжима установлена на «0».
Длительное выполнение программы	Время выполнения программы зависит от давления воды, ее температуры, пенообразования, баланса при отжиме.
Сильная вибрация при отжиме	<ul style="list-style-type: none"> Машина не выровнена по уровню. Не сняты транспортировочные болты. Машина касается мебели и/или стен. Разбалансировка загрузки.
Режим SMART не включается	<ul style="list-style-type: none"> После включения стиральной машины был выбран режим, отличный от SMART. Выключите машину и нажмите кнопку SMART. Разбалансировка загрузки.
Шум при работе	Некоторые шумы издаются мотором, помпой, потоком воды.
Не отжимает	Несбалансированность загрузки. Во избежание повреждения стиральная машина не переходит на высокую скорость отжима. Нарушение баланса может быть вызвано стиркой одной тяжелой вещи (например, пух, лоскутное одеяло и т. д.). Попробуйте программу еще раз, используя другую нагрузку.
Протечка из диспенсера моющих средств	<ul style="list-style-type: none"> Отделения диспенсера забиты моющим средством и требуют очистки. Давление воды слишком велико. Требуется уменьшение давления. Машина наклонена вперед.
Другие протечки	<ul style="list-style-type: none"> Крепления заливного шланга ослаблены. Проверьте крепления с концов корпуса и крана. Впускной шланг герметичен, но все еще протекает, в этом случае замените уплотнители в местах соединений шланга. Сливной шланг неправильно закреплен.
Запах	Выполните программу «Очистка барабана».
Дверца не открывается	Дверь не откроется, пока не погаснет световой индикатор блокировки после завершения программы.
Низкий уровень воды при стирке	Уровень воды нормальный, если виден в нижней части окна дверцы.
Повышенное пенообразование	<ul style="list-style-type: none"> Моющее средство не подходит для машинной стирки (на нем должно быть указано «Для стиральных машин» или «Машинная стирка»). Было использовано слишком много моющего средства. Меньше моющего средства требуется для мягкой воды.
Слабо выраженный результат сушки	<ul style="list-style-type: none"> Одновременная загрузка трудновысушиваемой одежды (например, плотной хлопчатобумажной ткани) и тканей, которые легко сушить (например, синтетической ткани). Слишком много одежды для сушки. При выполнении программы «Сушка» смешаны сухие и мокрые вещи. Из-за смешения разного типа тканей (одежды) сушка может проходить неравномерно. Кран подачи воды выключен во время сушки. Проверьте, не забит ли фильтр сливного насоса во время сушки. Сливной шланг изогнут, перекручен или заблокирован.
Общее	Ваша стиральная машина оснащена датчиками, которые отслеживают прогресс во время цикла стирки (например: уровень воды, температуру, баланс загрузки, время/этапы).

ИНДИКАЦИЯ ОШИБОК

В некоторых случаях состояние неисправности будет обнаружено микрокомпьютерной системой стиральной машины. Предупреждение осуществляется с помощью звукового сигнала и отображения кодов неисправностей.

Код	Причина	Возможная причина/решение
E02	Нет залива воды	• Проверьте, открыт ли кран. • Есть ли подача воды в водопроводе. • Не заблокирован ли заливной шланг и не забит ли фильтр.
E03	Проблемы слива	• Очистите фильтр насоса. • Убедитесь, что сливной шланг не изогнут, не перекошен и не пережат. Если неисправность осталась, обратитесь в сервисный центр.
U4	Нет блокировки дверцы	Снова закройте дверцу и нажмите кнопку «Старт/Пауза» для перезапуска программы. Если неисправность не устранена, обратитесь в сервисный центр.
H	Повышенная температура	Нажмите кнопку «Старт/Пауза», чтобы приостановить стирку. Подождите несколько минут. Когда температура в барабане упадет до безопасного значения и код на дисплее исчезнет, нажмите кнопку «Старт/Пауза», чтобы продолжить выполнение остальной части программы.
FXXX	Количество отрицательно заряженных ионов в барабане слишком высокое	Нажмите кнопку «Старт/Пауза», чтобы остановить стирку, и подождите несколько минут, пока количество ионов не снизится и ошибка не исчезнет.
EX	Другие ошибки	Выключите машину. Отсоедините шнур питания и свяжитесь с сервисным центром по ремонту в кратчайшие сроки.

ПРИМЕЧАНИЕ: обязательно проверьте причину неисправности и устраните ее, прежде чем продолжать стирку.

Снова нажмите кнопку «Старт/Пауза». Если код неисправности исчез, стиральная машина продолжит работу. Если код неисправности все еще отображается, пожалуйста, отключите шнур питания и как можно скорее позвоните в сервисный центр.

Попадание содержимого карманов может привести к засорению шланга или повреждению машины.

Не стирайте вещи, на которых нет ярлыка для стирки, а также не предназначенные для стирки в стиральной машине.

9. ТЕХНИЧЕСКИЕ ХАРАКТЕРИСТИКИ

Класс электробезопасности	I
Номинальное напряжение	220-240 В - 50 Гц
Потребляемая мощность во время стирки/сушки, Вт	2000/1600
Номинальная сила тока, А	8,7
Максимальная загрузка белья для стирки/сушки, кг	8/5
Максимальная скорость отжима, об/мин	1400
Класс энергоэффективности	A+++
Класс эффективности отжима	A
Энергопотребление за цикл (стирка), кВт·ч	1,05
Энергопотребление за цикл (стирка+сушка), кВт·ч	6,45
Энергопотребление за год, кВт·ч	1290
Потребление воды за цикл, л	145
Общее ежегодное потребление воды, л	31900
Объем барабана, л	54
Уровень шума при стирке/сушке, дБ	62/69
Уровень шума при отжиме, дБ	76
Необходимое давление в водопроводе	0,03 - 1 МПа

Класс водонепроницаемости	IPX4
Вес нетто/брутто, кг	60/65
Габариты (ШхГхВ), см	60x43x84,7
Габариты с учетом выступающих частей (ШхГхВ), см	60x52x84,7

10. УТИЛИЗАЦИЯ

Прибор по окончании срока службы может быть утилизирован отдельно от обычного бытового мусора. Его можно сдать в специальный пункт приема электронных приборов и электроприборов на переработку.

11. ИНФОРМАЦИЯ О СЕРТИФИКАЦИИ, ГАРАНТИЙНЫЕ ОБЯЗАТЕЛЬСТВА

Товар сертифицирован в соответствии с законом «О защите прав потребителей». Этот прибор соответствует всем официальным национальным стандартам безопасности, применимым к электроприборам в Российской Федерации. Установленный производителем в порядке п. 2 ст. 5 Федерального закона РФ «О защите прав потребителей» срок службы для данного изделия составляет 10 лет с даты реализации конечному потребителю при условии, что изделие используется в строгом соответствии с настоящей инструкцией по эксплуатации и применимыми техническими стандартами. По окончании срока службы обратитесь в ближайший авторизованный сервисный центр для получения рекомендаций по дальнейшей эксплуатации прибора. Дата производства изделия указана в серийном номере (2 и 3 знаки – год, 4 и 5 знаки – месяц производства). При возникновении вопросов по обслуживанию прибора или в случае его неисправности обратитесь в авторизованный сервисный центр ТМ CENTEK. Адрес центра можно найти на сайте <https://centek.ru/servis>. Снобсы связи с сервисной поддержкой: тел: +7 (988) 24-00-178, VK: vk.com/centek_krd. Генеральный сервисный центр ООО «Ларина-Сервис», г. Краснодар. Тел.: +7 (861) 991-05-42. Название организации, принимающей претензии в Казахстане: TOO «Moneytor», г. Астана, ул. Жанибека Тархана, д. 9, крыльцо 5. Тел.: +7 (707) 858-65-29, +7 (701) 340-09-57.

Продукция имеет сертификат соответствия:
№ ЕАЭС RU С-СН.НВ62.В.00884/22 от 27.12.2022 г.



12. ИНФОРМАЦИЯ О ПРОИЗВОДИТЕЛЕ, ИМПОРТЕРЕ

Импортер: ООО «Ларина-Электроникс». Адрес: Россия, 350080, г. Краснодар, ул. Демуса, 14. Тел.: +7 (861) 2-600-900.

УВАЖАЕМЫЙ ПОТРЕБИТЕЛЬ!

Срок гарантии на все приборы 36 месяцев с даты реализации конечному потребителю. Данным гарантийным талоном производитель подтверждает исправность данного прибора и берет на себя обязательство по бесплатному устранению всех неисправностей, возникших по вине производителя.

УСЛОВИЯ ГАРАНТИЙНОГО ОБСЛУЖИВАНИЯ

1. Гарантия действует при соблюдении следующих условий оформления:
 - правильное и четкое заполнение оригинального гарантийного талона изготовителя с указанием наименования модели, ее серийного номера, даты продажи, при наличии печати фирмы-продавца и подписи представителя фирмы-продавца в гарантийном талоне, печатей на каждом отрывном купоне, подписи покупателя.
2. Производитель оставляет за собой право на отказ в гарантийном обслуживании в случае непредоставления вышеуказанных документов, или если информация в них будет неполной, неразборчивой, противоречивой.
3. Гарантия действует при соблюдении следующих условий эксплуатации:
 - использование прибора в строгом соответствии с инструкцией по эксплуатации;
 - соблюдение правил и требований безопасности.
4. Гарантия не включает в себя периодическое обслуживание, чистку, установку, настройку прибора на дому у владельца.
5. Случаи, на которые гарантия не распространяется:
 - механические повреждения;
 - естественный износ прибора;
 - несоблюдение условий эксплуатации или ошибочные действия владельца;
 - неправильная установка, транспортировка;
 - стихийные бедствия (молния, пожар, наводнение и др.), а также другие причины, независимые от продавца и изготовителя;
 - попадание внутрь прибора посторонних предметов, жидкостей, насекомых;
 - ремонт или внесение конструктивных изменений неуполномоченными лицами;
 - использование прибора в профессиональных целях (нагрузка превышает уровень бытового применения), подключение прибора к питающим телекоммуникационным и кабельным сетям, не соответствующим Государственным техническим стандартам;
 - выход из строя перечисленных ниже принадлежностей изделия, если их замена предусмотрена конструкцией и не связана с разборкой изделия:
 - а) пульт дистанционного управления, аккумуляторные батареи, элементы питания (батарейки), внешние блоки питания и зарядные устройства;
 - б) расходные материалы и аксессуары (упаковка, чехлы, ремни, сумки, сетки, ножи, колбы, тарелки, подставки, решетки, вертелы, шланги, трубки, щетки, насадки, пылесборники, фильтры, поглотители запаха);
 - для приборов, работающих от батареек, - работа с неподходящими или истощенными батарейками;
 - для приборов, работающих от аккумуляторов, - любые повреждения, вызванные нарушениями правил зарядки и подзарядки аккумуляторов.
6. Настоящая гарантия предоставляется изготовителем в дополнение к правам потребителя, установленным действующим законодательством, и ни в коей мере не ограничивает их.
7. Производитель не несет ответственности за возможный вред, прямо или косвенно нанесенный продукцией ТМ CENTEK людям, домашним животным, имуществу потребителя и/или иных третьих лиц в случае, если это произошло в результате несоблюдения правил и условий эксплуатации, установки изделия; умышленных и/или неосторожных действий (бездействий) потребителя и/или иных третьих лиц действия обстоятельств непреодолимой силы.
8. При обращении в сервисный центр прием изделия предоставляется только в чистом виде (на приборе не должно быть остатков продуктов питания, пыли и других загрязнений).

Производитель оставляет за собой право изменять дизайн и характеристики прибора без предварительного уведомления.

ҚАЗАҚ

Құрметті тұтынушы!

ТМ CENTEK өнімдерін таңдағаныңыз үшін рахмет.
Біз кепілдік береміз: сіздің жұмыс істеуі асы бұйымдарыңыз сақтай отырып, оны пайдалану ережелері.

АСПАПТЫҢ АРНАЛУЫ

Бұл өнім тек тұрмыстық көлемде тоқыма бұйымдарын жуу және кептіру үшін (соңғысы – модельге байланысты) тұрмыстық пайдалануға арналған. Кір жуғыш машина жабық үй-жайларда пайдалануға арналған. Кір жуғыш машина кірістірілген құрылға ретінде пайдалануға арналмаған. Кір жуғыш машина осы нұсқаулыққа сәйкес пайдаланыңыз. Кір жуғыш машина коммерциялық мақсатта пайдалануға арналмаған.

Кез-келген басқа мақсатта пайдалану орынсыз болып саналады. Ұшығарушы кір жуғыш машинаны дұрыс пайдаланбау салдарынан болған залал үшін жауап бермейді.

Бұл құрылғы тұрмыстық және ұқсас жағдайларда қолдануға арналған, атап айтқанда:

- дүкендерде, кеңселерде және басқа да өндірістік жағдайларда персоналға арналған ас үй аймақтарында;
- ауыл шаруашылығы фермаларында;
- қоңақ үйлердегі, мотельдердегі және басқа да тұрғын типті инфрақұрылымдардағы клиенттермен;
- жеке пансионаттарда.

1. ҚАУПСІЗДІК ШАРАЛАРЫ

Өрт немесе жарылыс, электр тогының соғу, мүліктің бүліну қаупін және адамдардың зиярлы немесе білімі жоқ адамдар (балаларды қоса алғанда) бақылауда болмаса немесе олардың қауіпсіздігіне жауапты адам аспапты пайдалану туралы нұсқау бермесе, кір жуғыш машина олардың пайдалануына арналмаған. Кір жуғыш машинамен ойын ойнауға жол бермеу үшін, балалар бақылауда болуы керек.

! НАЗАР АУДАРЫҢЫЗ

ЭЛЕКТР ТОГЫНЫҢ СОғУ ҚАУПІ!

- Қуат беру кабелі бүлінген жағдайда, қауіпті жағдайларды болдырмау үшін, оны шығарушының, оның сервистік қызметінің немесе өзге де білікті мамандардың күйімен ауыстыру қажет.
- Машина істен шыққан жағдайда, ақаулық шығарушының, оның сервистік қызметінің немесе өзге де білікті мамандардың күйімен жойылғанға дейін оны пайдалануға тыйым салынады.

1. Егер физикалық, сенсорлық немесе ақыл-ой қабілеті төмен немесе өмірлік тәжірибесі немесе білімі жоқ адамдар (балаларды қоса алғанда) бақылауда болмаса немесе олардың қауіпсіздігіне жауапты адам аспапты пайдалану туралы нұсқау бермесе, кір жуғыш машина олардың пайдалануына арналмаған. Кір жуғыш машинамен ойын ойнауға жол бермеу үшін, балалар бақылауда болуы керек.

Еуропалық Одақ заңнамасының талаптарына сәйкес ескерту.

- 8 жастан асқан балалардың және физикалық, сенсорлық және ақыл-ой мүмкіндіктері шектеулі немесе жеткілікті тәжірибесі мен білімі жоқ адамдардың аспапты пайдалануына аспапты қауіпсіз пайдалану және қауіп факторлары бойынша нұсқама алғаннан кейін және ересек адамның жетекшілігімен ғана жол беріледі. Балаларға кір жуғыш машинамен ойнауға рұқсат етілмейді. Балаларға машинаны ересектердің қарауына тазалауға және күтіп ұстауға рұқсат етілмейді.
- Кір жуғыш машина жұмыс істеп тұрған кезде, балаларды қадағаланың, балалардың онымен ойнауына жол бермеңіз.
- 3 жасқа дейінгі балалар кір жуғыш машинаға қол жеткізе алмауы керек және үнемі бақылауда болуы керек.

2. Кір жуатын машинаның ішіне жануарлар мен балалар кіріп кетуі мүмкін. Әрбір пайдаланар алдында, машинаны тексеріңіз.
3. Кір жуатын машинаның үстіне тұруға немесе отыруға тыйым салынады.

ОРНАТУ ОРНЫ ЖӘНЕ ПАЙДАЛАНУ ШАРТТАРЫ

1. Кез-келген жуғыш заттар мен қоспалар балалардың қолы жетпейтін жерде сақталуы керек.
2. Машинаны кілемге орнатпаңыз. Жабын салқындатуға арналған тесіктерді жауып, машинаның бүлінуіне әкелуі мүмкін.
3. Пластикалық және резеңке бөлшектердің бүгілуіне жол бермеу үшін, кір жуғыш машинаны жылу көздеріне жақын және тикелей күн сәулесі түсетін жерге қоймаңыз.
4. Кір жуғыш машинаны ылғалдылығы жоғары немесе жарылғыш немесе күйдіргіш газдары бар бөлшектер пайдаланбаңыз. Су тектен немесе су шашылған кезде, кір жуғыш машинаны ашық ауада кебуіне жол беріңіз.
5. Кір жуғыш машинаны құлыпталатын есіктері, жылжымалы есіктері немесе кір жуғыш машинаның орнатылған жеріне қарама-қарсы жаққа қарай ашылатын есіктері бар үй-жайларда орнатуға тыйым салынады.
6. Кір жуатын машинаны температурасы 5°C-тан төмен бөлшектерде пайдалануға тыйым салынады, кір жуатын машинаның бөліктерін бүлдіруі мүмкін. Егер жеткілікті температураны қамтамасыз ету мүмкін болмаса, мұздық пайда болуын болдырмау үшін, әр қолданғаннан кейін кір жуғыш машинадан суды мұқият төгіп тастаңыз («техникалық қызмет көрсету – сорғы сүзгісін тазалау») бөлімін қараңыз).
7. Кір жуушы машинаға жақын жерде кез-келген тұтанғыш аэрозольдер мен басқа заттарды қолдануға тыйым салынады.

КІР ЖУҒЫШ МАШИНАНЫ ОРНАТУ

1. Кір жуғыш машина жұмыс істей бастағанға дейін барлық қаптау материалдары мен тасымалдау бұрандаларын алып тастаңыз. Бұл талапты орындамау елеулі бүлінуге әкелуі мүмкін.
2. Кір жуатын машина бір кіріс қысымтығымен жабдықталған және тек суық сумен жабдықтау желісіне қосылады.
3. Желілік сымның ашасы оңай қол жетімді жерде орналасуы керек.
4. Киімді бірінші рет жуар алдында, киімді машинаға салмай-ақ бір толық жуу айналымын орындаңыз.
5. Пайдаланар алдында, кір жуатын машинаны калибрлеу керек.
6. Кір жуғыш машинаға су ыдыстары мен жылыту ыдыстары сияқты ауыр заттарды салмаңыз.
7. Тек машинамен бірге келетін жаңа құбыршек жинағын пайдаланыңыз, ескі құбыршекті пайдалану ұсынылмайды.
8. Сумен жабдықтау желісіндегі су қысымы 1 Мпа-дан аспау керек. Ең төмен қысым: 0,03 МПа.

ЭЛЕКТРМЕН ҚОСУ

1. Кір жуғыш машинаның астындағы қуат сымның қысылып қалуына жол бермеңіз, бұл оның бүлінуіне әкеледі.
2. Кір жуатын машинаны жерге тұйықталған және «техникалық сипаттамалар» кестесінде көрсетілген сақтандырылған қорғалған розеткаға қосыңыз. Жерге қосу тіабегін орнатуды білікті elektrik жүргізуі керек. Машинаны орнату жергілікті қауіпсіздік талаптарына сәйкес келетініне көз жеткізіңіз.
3. Су мен электр қуатын қосуды шығарушының нұсқауларына және жергілікті қауіпсіздік талаптарына сәйкес білікті маман орындауы керек.



НАЗАР АУДАРЫҢЫЗ

- Электрлік ұзартқыштар мен үштіктерді пайдалануға тыйым салынады.
- Кір жуғыш машинаны таймерлер сияқты сыртқы коммуникациялық құрылғылар арқылы, сондай-ақ әлсін-әлсін тоқсыздандырылатын желілерге қосуға тыйым салынады.
- Жанғыш газбен газданған жағдайда, қуат сымын розеткадан ажыратуға тыйым салынады.
- Қуат беру ашасын дымқыл қолмен ұстауға тыйым салынады.
- Ашаны розеткадан суырада, баусымынан емес, ашаның өзіннен тартыңыз.
- Машина қолданылмаса, ашаны розеткадан суырып тастаңыз.

СУМЕН ЖАБДЫҚТАУҒА/КӨРІЗ ЖҮЙЕСІНЕ ҚОСУ

1. Су қысымының өзгеруіне төзімділігіне сумен жабдықтау құбыршектің, тығындау қрананың және су төгетін түтіктің қосылуын тексеріңіз. Егер қосылуына кран қалса немесе су ағып кетсе, тығындау қлананы жуып, қосылысты жөндеңіз. Кір жуатын машинаны білікті мамандар барлық қосылыстарды дұрыс орындағаннан кейін ғана қолданыңыз.

2. Кір жуғыш машинаның есігінің әйнегі жұмыс істеу кезінде қатты қызуы мүмкін. Жұмыс істеу кезінде балалар мен үй жануарларының кір жуғыш машинаның жанында болуына жол бермеңіз.
3. Жеткізу және ағызу құбыршекті бүлінбеуі үшін қауіпсіз орындарға орнатуы тиіс. Әйтпесе, судың ағып кетуі мүмкін.
4. Кір жуатын машинада су болған кезде, ағызу сорғысының сүзгісін алып тастауға жол берілмейді. Сұйықтықтың көп мөлшері ағып кетуі мүмкін, сонымен қатар ыстық сумен күйіп қалу қаупі бар.

ЖҮМЫС ІСТЕУ ТӘРТІБІ ЖӘНЕ ТЕХНИКАЛЫҚ ҚЫЗМЕТ КӨРСЕТУ

1. Жанғыш, жарылғыш немесе улы еріткіштерді пайдалануға тыйым салынады. Тазалау үшін бензин, алкоголь және т.б. пайдалануға тыйым салынады. Кір жуғыш машиналарға жарамды жуғыш заттарды пайдаланыңыз.
2. Жуар алдында, киімнің қапталарын тексеріңіз. Монеталар, түйемелер, шегелер, бұрандалар, тастар және т.б. сияқты өткір және қатты заттар машинаны қатты бүлдіруі мүмкін.
3. Жуар алдында қапталыздан оттықтар, сіріңкелер және т.б. сияқты заттарды алып тастаңыз.
4. Алдын ала қолмен жуылған киімдерді мұқият шайыңыз.
5. Құнбағыс майы, ацетон, алкоголь, бензин, керосин, дақ кетіргіштер, скилидар, балауыз және басқауы кетіргіштер сияқты заттармен ластанған киімдерді сығар алдында жоғары температурада жуғыш зат мөлшерін көбейте отырып жуу керек.
6. Кір жуғыш машинада көбік резеңке немесе латекс бар заттарды сығу ұсынылмайды: дүшқа арналған қапалқшалар, су өткізбейтін маталар, резеңкеленген киімдер немесе көбік резеңке төсемдері бар киімдер
7. Мата жұмсартқыштар мен соған ұқсас құралдар шығарушылардың нұсқауларына сәйкес қолданулы керек.
8. Машинаның есігін мәжбүрлеп ашуға тыйым салынады. Есік жуу айналымы аяқталғаннан соң біраз уақыттан кейін ашылады.
9. Есікті жабу кезінде артық күш салуға тыйым салынады. Есікті жабу қиын болған жағдайда, киімнің дұрыс орналасуы мен машинаға салынуын тексеріңіз.
10. Әр қолданғаннан кейін және техникалық қызмет көрсетуден бұрын кір жуғыш машинаны желіден ажыратып, тығындау қранын жабыңыз.
11. Тазалау үшін кір жуғыш машинаның үстіне су төгуге тыйым салынады. Электр тогының соғу қаупі бар!
12. Кір жуғыш машинаны жөндеуді қауіпті жағдайларды болдырмау үшін шығарушының, оның сервистік қызметінің немесе өзге де білікті мамандардың күшімен ғана жүргізуге рұқсат етіледі. Шығарушы біліктіліксіз жөндеуден туындаған бұзылу үшін жауап бермейді.

ТАСЫМАЛДАУ

1. Тасымалдар алдында:
 - Білікті маманның күшімен көптік бұрандаларды орнына орнату қажет.
 - Машинадан судың барлығын төгіп тастаңыз.
2. Кір жуғыш машинаның айтарлықтай салмағы бар. Тасымалдау кезінде абай болыңыз. Кір жуғыш машинаны шығыңқы бөліктерін көтеруге тыйым салынады. Машинаның есігін қозғау кезінде тұтқа ретінде пайдалануға тыйым салынады.

МОНТАЖДАУ, САҚТАУ, ТАСУ (ТАСЫМАЛДАУ), ӨТКІЗУ ЖӘНЕ ҚӘДГЕ ЖАРАТУ ҚАҒИДАЛАРЫ МЕН ШАРТТАРЫ

1. Кір жуғыш машина қандай да бір монтаждауды немесе тұрақты бекітуді қажет етпейді.
2. Кір жуғыш машинаны сақтау дайындаушы мен тұтынушыда ауа температурасы 5 °C - тан 40 °C-қа дейін және ауанды салыстырмалы ылғалдылығы 80 % - дан аспайтын жылытылатын үй-жайларда қаптамада жүргізілуі тиіс. Үй-жайларда коррозияны тудыратын агрессивті қоспалар (қышқылдар, сілтілер бұны) болмауы тиіс.
3. Кір жуғыш машинаны дұрыс тасымалдауды қамтамасыз ету үшін келесі талаптарды орындау қажет:
 - егер бар болса, кір жуғыш машинадан барлық ішкі керек - жарактарды алып тастаңыз және оларды бөлек ораңыз;
 - кір жуғыш машинаның жұмысқа қабылдануы мен сыртқы түрін сақтау үшін оның қаптамасының дұрыстығына көз жеткізіңіз (үлкен габаритті жабдықты қауіпті жерлерде дофрленген картон төсемдері бар полиэтилен немесе көпіршікті үлдірмен орау керек);

- көлік құралында оның қозғалу мүмкіндігін болдырмау үшін кір жуғыш машинаны белдіктермен мықтап бекітіңіз;
 - сыртқы ортаның әсерін толығымен жою үшін тек жабық көлікті пайдаланыңыз;
 - тиеу-түсіру жұмыстарын орындау кезінде қаптаманы өте мұқият ұстауды қамтамасыз етіңіз.
4. Кір жуғыш машинаны мұқият қарауды қажет етеді, оны шаң, кір, соққылар, ылғал, от және т. б. әсерінен қорғаңыз.
 5. Кір жуғыш машинаны сату жергілікті заңнамаға сәйкес жүргізілуі керек.
 6. Өнімнің қызмет ету мерзімі аяқталғаннан кейін оны қарапайым тұрмыстық қоқыспен бірге тастауға болмайды. Оның орнына, ол федералды немесе жергілікті заңдарға сәйкес кейіннен қайта өңдеу және жою үшін электр және электронды жабдықтарды тиісті қабылдау пунктіне кәдеге жаратуға тапсырылады. Осы өнімді дұрыс кәдеге жаратуды қамтамасыз ете отырып, сіз табиғи ресурстарды үнемдеуге көмектесесіз және дұрыс пайдаланбаған жағдайда туындауы мүмкін қоршаған ортаға және адамдардың денсаулығына зиян келтіруге көмектесесіз. Бұл өнімді қабылдау және кәдеге жарату орындары туралы толығырақ ақпаратты жергілікті муниципалды органдардан немесе тұрмыстық қоқыстарды шығаратын кәсіпорынан алуға болады.
 7. Егер кір жуғыш машинаның ақаулығы анықталса, дереу авторланған сервис орталығымен хабарласыңыз немесе кір жуғыш машинаны кәдеге жарату керек.

Егер сіз құралды пайдалану үшін басқа тұлғаға тапсырғыңыз келсе, оны осы нұсқаулықпен бірге жіберіңіз.

2. АСПАПТЫҢ СИПАТТАМАСЫ

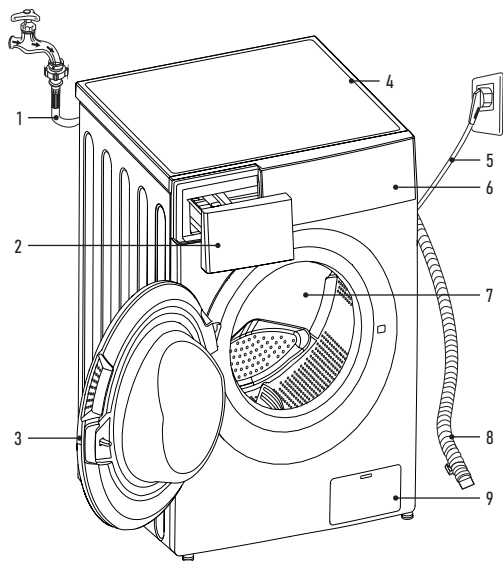

1. Су құю құбыршегі
2. Жуғыш заттарға арналған бөлік
3. Есік
4. Жоғарғы қақпақ
5. Қуат беру кабелі
6. Басқару панелі
7. Барабан
8. Су төгу құбыршегі
9. Сүзгі

3. ЖИЫНТЫҚТЫЛЫҒЫ

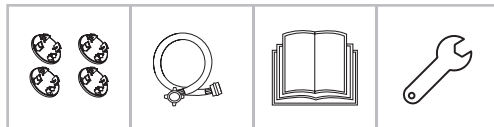

- Кір жуғыш машина - 1 д.
- Тығындар - 4 д.
- Су құю құбыршегі - 1 д.
- Пайдаланушының нұсқаулығы - 1 д.
- Аяқтарын ретке келтіруге арналған кілт - 1 д.

4. ҚҰРЫЛҒЫНЫ ОРНАТУ ОРНАТУ ОРНЫ

! НАЗАР АУДАРЫҢЫЗ

- Кір жуғыш машинаның орнықты орналасуы жұмыс істеу кезінде оның өздігінен қозғалуын болдырмау үшін қажет.
- Кір жуғыш машинаның деңгейі бойынша орнатылғанына көз жеткізіңіз. Ұсынылатын еден бұрышы - 1°.
- Кір жуғыш машинаның қуат беру баусымында тұрмағанын және оны қысып тұрмағанын тексеріңіз.
- Кір жуғыш машинаның қабырғалары немесе жінгелес стационарлық бекітілген заттар арасындағы арақашықтық жынынан 20 мм-ден және артқы қабырғадан 100 мм-ден артық болуы керек.

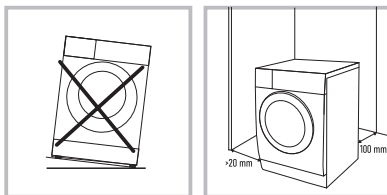

1. Кір жуғыш машина орнатылатын бет құрғақ, тегіс және қатты болуы керек.
2. Кір жуғыш машинаға тікелей күн сәулесінің түсуіне жол бермеңіз.
3. Кір жуғыш машина орнатылған бөлме жақсы желдетілуі керек.
4. Бөлмедегі температура 5 °С-тан кем болмауы керек.
5. Кір жуғыш машинаны көмір немесе газ плиталары, каминдер немесе жылытқыштар сияқты жылу көздерінен алыс орнатыңыз. Егер бұл мүмкін болмаса, құрылғылардың арасына лешке қарайтын жағында алюминий фольгамен жабылған қажетті жылу оқшаулауын салыңыз. Жылу оқшаулау кір жуғыш машинаның бүкіл аумағын жабуы керек. Кір жуғыш машина жылу көздерінен қызабуы керек.

КІР ЖУҒЫШ МАШИНАНЫ ҚАПТАМАДАН ШЫҒАРУ

! НАЗАР АУДАРЫҢЫЗ

Қаптау материалдары (мысалы, үлбір немесе пенопласт) балаларға қауіп төндіруі мүмкін. ТҮНШЫҒУ ҚАУІП БАР! Қаптама материалдарын балалардан алыс ұстаңыз.

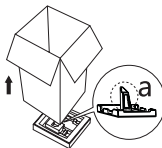

Кір жуғыш машинаны қаптамадан шығару барысында тасымалдау кезінде жабдықтың бүлінбегеніне көз жеткізіңіз. Егер бүлінген анықталса - машинаны қоспаңыз - жеткізушіге (сатушыға) дереу хабарласыңыз. Жиынтықтылығын тексеріңіз.

1. Қартон қоратты және пенопласт қаптамасын шешіп алыңыз.
2. Кір жуғыш машинаны көтеріп, қаптаманы негізден алыңыз. Құрылғының төменгі жағынан кішкене пенопласт үшбұрышының алынып тасталғанына көз жеткізіңіз. Олай болмаса, құрылғыны бүйіріне қойыңыз, содан кейін кір жуғыш машинаның төменгі жағындағы пенопласт үшбұрышты қолмен алыңыз.

3. Қуат беру бауымы мен су төгетін құбыршекті қосатын бекіту таспасын алып тастаңыз.
4. Кіргізу құбыршегін барабаннан алыңыз.

⚠ НАЗАР АУДАРЫҢЫЗ

Пайдалануды бастар алдында кір жуғыш машинаның артқы қабырғасынан тасымалдау бұрандаларын шешіп алыңыз.



1. Сомын кілтінің көмегімен 4 тасымалдау бұрандасын бұрал шығарып алыңыз.
2. Кір жуғыш машинадан бұрандаларды, оның ішінде резеңке төсемелерді шығарып алыңыз және болашақта тасымалдау жағдайына сақтап қойыңыз.
3. Тығындарды пайдаланып, пайда болған тесіктерді жабыңыз.

ЕСКЕРТПЕ: егер тасымалдау бұрандалары алынып тасталмаса, қатты діріл мен шу пайда болуы мүмкін, машинаның орнату орнынан жылжуы, сондай-ақ бұл кір жуғыш машинаға жойылмайтын бұзылуларға әкелуі мүмкін.

КІР ЖУҒЫШ МАШИНАНЫ ОРНЫҚТЫ ЕТП ҚОЮ



Кір жуғыш машинаның орналасу күйін көлденең бойынша деңгейіңізді ауытқуы 1° - тан аспайтындей етіп бұралмалы аяқтармен түзеңіз.

1. Аяқтағы бөгеткіш сомының сомын кілтімен бастаңыз.
2. Аяғын еденге мықтап тірелгенше бұраңыз.
3. 2-тармақта сипатталған әдіспен-барлық 4 аяқты машина тегіс және дірілдемей тұратындей етіп реттеңіз. Жазықтықты тексеру үшін құрылыс деңгейлегішін (ватерлас) пайдаланыңыз.

Тұрақтылықты тексеру жоғарғы панельдің шеттерін диагональ бойынша басқаны кезде, машина мүлдем жоғары немесе төмен қозғалмауы керек (екі диагональды да тексеру керек). Егер осылай басқан кезде, машина тербелсе, аяқтарын қайта реттеңіз.

4. Реттеу аяқталғаннан кейін, барлық 4 аяқтағы бөгеткіш сомының мықтап және қатты қатайтып, аяқтарды бекітіңіз.

⚠ НАЗАР АУДАРЫҢЫЗ

Реттеу аяқталғаннан кейін, барлық төрт аяқтың бөгеткіш сомындары кір жуғыш машинаның корпусына бұрандаулы керек.

ЕСКЕРТПЕ:

- Машинаны дұрыс орналастыру және тегістеу ұзақ, тұрақты және сенімді жұмыс істеуге кепілдік береді.
- Кір жуғыш машина толығымен көлденең және тұрақты тұруы керек.
- Ол жүктеме кезінде бір жағынан екінші жаққа текселмеу керек.
- Кір жуғыш машинаның аяқтарына ылғалдық тиюіне жол бермеңіз. Әйтпесе, діріл немесе шуыл пайда болуы мүмкін.

⚠ НАЗАР АУДАРЫҢЫЗ

Егер кір жуғыш машина кілеммен жабылған еденде тұрса, оның негізі кілемнің үстінде биік тұрғанына көз жеткізіңіз. Әйтпесе, желдету қиын болады немесе мүлдем мүмкін болмайды.

СУМЕН ЖАБДЫҚТАУҒА ҚОСУ

⚠ НАЗАР АУДАРЫҢЫЗ

Кір жуғыш машинаны сумен жабдықтауға тек білікті маман ғана қосуы керек.

ЕСКЕРТПЕ:

- Су беру қысымы 0,3-тен 1 мПа-ға дейін (0,3-10 кг/см²) болуы тиіс. Егер сумен жабдықтау қысымы 1 мПа-дан асса, беру қысымын төмендететін құрылғыны орнату қажет.
- Су беру құбыршегін крандарға бұрау үшін шамадан тыс күш қолданбаңыз.

- Құбыршектің күйін әлсін-әлсін тексеріп отырыңыз, қажет болған жағдайда оны ауыстырыңыз.

- Тек кір жуғыш машиналарға арналған пайдаланылмаған, жаңа құю құбыршектірі пайдаланыңыз.

⚠ НАЗАР АУДАРЫҢЫЗ

Кір жуғыш машинаны тек суық суы бар су құбырына қосыңыз. Кір жуғыш машинаның су кіреберісіндегі ішкі компоненттердің материалдары ыстық суда жұмыс істеуге арналмаған. Сонымен қатар, құрылғыға ыстық су беру жуу температурасының бұзылуына және киімнің бұзылуына әкеледі. Ыстық суға су құбырының коррозиясын болдырмайтын, бірақ кір жуғыш машинаның бөлшектеріне теріс әсер ететін арнайы компоненттер қосылуы мүмкін.

СУ ҚҰБЫРЫНЫҢ СУ ҚҰЯТЫН ҚҰБЫРШЕКТЕР МЕН КРАНДАРДЫ ҚОСУ

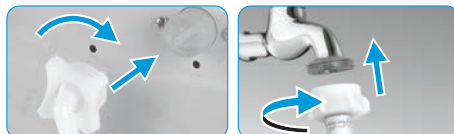

1. Су құю құбыршегінің екі жағында резеңке тығыздағыштардың бар-жоғын тексеріңіз. Қажет болса, саңылаусыздықты қамтамасыз ету үшін әр құбыршектің бұрандалы фитингісіне резеңке тығыздағыштарды салыңыз.
2. Әдетте, су құбырының жағында құбыршек машинаға су беру қақпағы бар су құбырына орнатылған арнайы үш жақты шар кранына бекітіледі. Кранға су беретін құбыршектің салмалы сомының қолмен мүмкіндігіне мықтап бұраңыз, содан кейін құралдың көмегімен ширек немесе жарты айналымға бұраңыз. Сомынды тым қатты қысу арқылы сіз төсемей жыртып, саңылаусыздықты бұзуыңыз мүмкін. Бұзу қаупі бар.
3. Қосылғаннан кейін құбыршекті кранда қысымтығынды бұралған кезде немесе ашқан кезде құбыршекке түсуі мүмкін бөгде заттардан (лас, шаң, құм) шаю үшін суды қосыңыз. Суды шелекке немесе легенге ағызыңыз.
4. Кір жуғыш машинадағы су кіретін тесікке су беру құбыршегінің салмалы сомының қолмен бұраңыз, содан кейін сумен жабдықтау кранындағыдай қатайтыңыз.

ЕСКЕРТПЕ: Су құятын құбыршекті машинаға қосқаннан кейін сумен жабдықтау кранын ашқан сайын, су соққысын (судың қатты соғуын) және машинадағы жабдықтың бұзылмауы үшін кранды өте бірқалыпты ашыңыз.

Кір жуғыш машинаны әр қолданғаннан кейін, ағып кетудің және су басудың алдын алу үшін, сумен жабдықтау кранын жабыңыз.

⚠ НАЗАР АУДАРЫҢЫЗ

Су құю құбыршегін өз бетіңізбен ұзартпаңыз! Егер сумен жабдықтау краны кір жуғыш машинадан алыс болса, ұзынырақ құбыршек алыңыз.

ЕСКЕРТПЕ: Кір жуғыш машинаны сумен жабдықтауға кәдімгі тұрмыстық кран арқылы қосуға болады. Бұл жағдайда барлық бірдей талаптарды сақтау керек және сонымен бірге су басуды болдырмау үшін құбыршекті кранға қосу ешқандай жағдайда судың ағып кетуіне немесе құбыршектің бұзылуына жол бермейтініне көз жеткізу керек. Бұл қосылу әдісі баса ұсынылмайды және жоғарыда сипатталған су құбырына стационарлық қосылу мүмкіндігі болмаған жағдайда ғана орын алуы мүмкін.

СУ ТӨГЕТІН ҚҰБЫРШЕКТІҢ ШЫҒЫСЫ

⚠ НАЗАР АУДАРЫҢЫЗ

Құрылғыны дренажға қосуды тек білікті маман жүзеге асыруы керек.

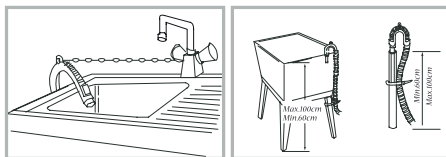

1. Құбыршек құрылғыға бір ұшымен бекітілген. Оны тартпаңыз немесе ішке күшпен итеруге тырыспаңыз.
2. Екінші ұшын жуынатын бөлмеге, раковинаға тастауға немесе су бұру (кәріз) құбырларына қосуға болады.
3. Құбыршекті ваннаға немесе раковинаға шығарған жағдайда – оны мықтап бекітіңіз (мысалы, арнайы ванна ұстағышымен). Қатты қысымға байланысты машинадан суды ағызу кезінде құбыршек еденге оңай түсіп кетуі мүмкін: бұл жағдайда су басу орын алады.
4. Құбыршекті кәрізге қосқанда, оның ұшы су бұрғышқа тым терең емейтінін және суағарға кедергі келтірмейтінін көз жеткізіңіз. Егер құбыршек тым ұзын болса, оны кесіңіз.
5. Кез-келген жағдайда, су төгілген кезде, су тоқтай алмайтын және тоқтаусыз ағып кететін кезде, сифон әсерін болдырмаңыз. Ол үшін құбыршектің бір бөлігі әрқашан еденнен 60 см-ден төмен емес деңгейге көтерілуі керек. Сонымен қатар, су төгетін құбыршектің ұшын суға батырмау керек (сондықтан құбыршекті су ағып кетуі мүмкін кәріз құбырлары деңгейінде қосылуына жол бермеңіз).

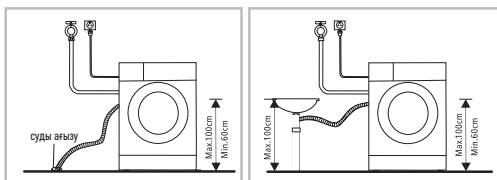

ЕСКЕРТПЕ: Егер су төгетін құбыршектің ұшы жуынатын бөлмедегі сияқты раковинаға шығарылса, арнайы ұстағышты (кронштейн, қапсырма) пайдаланыңыз, сондай-ақ ұстағышты шынжырмен немесе арқанмен мықтап бекітіңіз.

ЭЛЕКТР ЖЕЛІСІНЕ ҚОСУ

1. Кір жуғыш машинаны 16А-де автоматты ажыратқышпен қорғалған жерге тұйықталуы бар дұрыс орнатылған розеткаға қосу керек. Кір жуғыш машинаны қосу үшін қауіпсіздікті арттыру мақсатында электр тарату қалқанында жеке дифференциалданған автоматты ажыратқышпен не автоматты ажыратқыш пен қорғаныш ажырату құрылғысының (ЖҚБ) комбинациясымен қорғалған кір жуғыш машинаға арналған жеке тармаққа (розеткаға) қосу ұсынылады. Электр желісінде жергілікті ережелерге сәйкес орындалған жұмыс істейтін жерге қосу болмаған жағдайда, шығарушы залалды өтеу бойынша барлық жауапкершілікті өзінен алады.
2. Машина қосылатын электр розеткасы оның сол жағында немесе оң жағында және 1 м шегінде көрінетін және қол жетімді жерде болуы керек. Баусым қысылып қалатын, қозғалып кететін немесе оны басып кететін жағдайға жол бермеңіз.
3. Электрмен қосу үшін бірнеше ұзартқыш немесе ұяшықтары розетка блоктарын пайдалануға тыйым салынады. Бұл өртті болдырмау үшін қуат тізбегіндегі бос жанасуды, жанасу аймағының жеткіліксіздігімен жанасуды және т.б. болдырмау үшін қажет. Сыртқы таймерді қолдануға болмайды.
4. Қуат беру баусымы бұзылған жағдайда, ауыстыруды сервис орталығының білікті маманы ғана жасай алады.

5. КІР ЖУҒЫШ МАШИНАНЫ ПАЙДАЛАНУ

НАЗАР АУДАРЫҢЫЗ

Кір жуар алдында кір жуу машинасының дұрыс орнатылғанына және біздің нұсқауларға сай келетініне көз жеткізіңіз. Құрылғы зауытта сапа бойынша қабылдаудан өтті, сол себепті ішінде су және аздаған сынақтық пайдалану қалдықтары болуы мүмкін. Бөтен істерді кетіру және кір жуу машинасын алғашқы қолдану алдында тазалап алу үшін ішкі киімдерді және жуғыш құралдарды салмай, 85 °C температурада «Гипоаллергенная стирка» (Гипоаллергенді кір жуу) бағдарламасын қосу ұсынылады. Егер осыдан кейін иіс топықтай кетпесе, уайымдамаңыз. Бұл – қатты қызған кездегі жаңа пластик пен резеңке материалдардың иісі.

Тағы бір рет машинаны ең жоғары температурада кір салмай қосыңыз, не болмаса алғашқы екі-үш кір жуудан кейін иістің өз бетінше кетуін күтіңіз.

КІР ЖУАР АЛДЫНДА

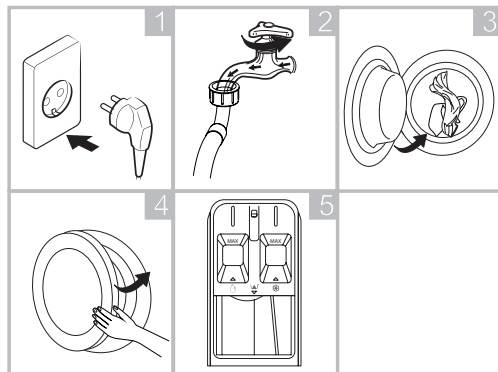

1. Электр желісіне қосыңыз.
2. Қуя шлангысымен байланысқан шүмекті ашыңыз.
3. Жуатын киімдерді салыңыз.
4. Есігін мұқият жабыңыз.
5. Кір жуғыш құралды қосыңыз.

КІР ЖУУ



1. Машинаны қосу үшін «ВКЛ/ВЫКЛ» (Қосу/Өшіру) батырмасын басып тұрыңыз.
2. Содан кейін «Программы» (Бағдарламалар) батырмасының көмегімен қажетті кір жуу бағдарламасын таңдаңыз.
3. Сіздің қалаған кезде кір жуу температурасын және сығу жылдамдығын түзетуге мүмкіндігіңіз бар. Бұл ретте машинаға жүктелген киімдер түрін жуу бойынша нұсқауларға назар аударыңыз.
4. Егер сізге қажет және бағдарламада қарастырылған болса, кір жуу циклына келтіруді қосыңыз. Батырманы 3 секунд бойы басып тұру арқылы кір жуу уақытын аяқтауды кейінге шегеруге болады. Басқа да қосымша режимдерді және/немесе қызметтерді таңдаңыз.
5. Кір жууды бастау үшін «Старт/Пауза» (Бастау/Кідіріс) батырмасын басыңыз.

КІРДІ ЖУАННАН КЕЙІН

Кір жуып болғаннан кейін дисплейде «End» сөзі шығады. Есіктердің бұғаттан ажыратылуын күтіңіз (сәйкес индикатор өшеді), оны ашыңыз және киімдерді алыңыз.

Машинаны өшіріңіз. Су беру шүмегін жабыңыз.

ЕСКЕРТПЕ: қалған ылғал машинадан бу күйінде шығып кетуі үшін есігін ашық қалдыру ұсынылады.

5.1. КИМДІ ЖУУҒА ДАЙЫНДАУ



Кір жуудың тиімді нәтижесіне қол жеткізу үшін, киімді сұрыптаңыз, содан кейін оны күтім жасау нұсқаулығы көрсетілген биркасындағы белгілерге сәйкес дайындаңыз.

СҰРЫПТАУ (сур. 2)

- Кір жуудың жоғары тиімділігі үшін, киімдерді күтім жасау нұсқаулығына, материалдар типіне және кір жууға ұсынылатын температураға сәйкес сұрыптаңыз, оларды барабанның сәйкес айналу жылдамдығында жуыңыз.
- Түрлі маталар түрлі температурада және айналымдарда жуылады.
- Міндетті түрде қара киімдерді ашық және ақ заттардан бөлек қойыңыз. Оларды бөлек жуыңыз, себебі бояулар мен түктердің араласуынан ақ және түсті заттар түсін өзгертуі мүмкін. Мүмкіндігінше өте лас заттарды шамалы ласпанған заттармен бірге жуаңыз.

ЕСКЕРТПЕ:

- Ласану (қатты, қарапайым, аз): заттарды ласануы бойынша сұрыптаңыз. Қатты немесе қарапайым ласпанған заттар үшін ұзағырақ және белсендірек жууды пайдаланыңыз. Электр энергиясын үнедеу үшін, аз ласпанған киімді төмен температурада жууға болады.
- Түс (ақ, түсті маталар, қою түсті маталар): Ақ киімді түсті киімнен бөліп алыңыз. Алдымен жаңа қою түсті киімді немесе түсті киімді жуыңыз.
- Түк (түкті заттар, түк жинайтын заттар): түкті және түк жинайтын заттарды бөлек жуыңыз.
- Металл элементтері бар киім (мысалы, темір қалыптары бар бюстгальтерлер, белдіктің айылбастары және металл ілгектер) машинаны бүлдіруі мүмкін. Кір жуар алдында, металл бөлшектерді алып тастаңыз немесе киімді торлы қапқа немесе жастық тысқа салыңыз. Сондай-ақ кроссовкалар сияқты бұйымдар үшін торлы қапта жуу сол бұйымдардың өздерін қорғау үшін қажет. Торлы қапта ұсақ заттарды жуу ыңғайлы (сур. 5).

КИМДІ КҮТУ ЖӨНІНДЕГІ НҰСҚАУЛЫҒЫ БАР БИРКАНЫ ТЕКСЕРУ (сур. 1)

Белгілер матаның құрамын көрсету және жууға байланысты ұсынымдар үшін пайдаланылады.

Белгі	Жууға байланысты ұсынымдар / маталардың типтері
	Қалыпты жуу / Мата, аралас маталар
	Күнделікті / Синтетика, аралас маталар
	Арнайы ұқыпты жуу / Нәзік маталар
	Тек қолпен жуу / Жүн, жібек
	Жууға болмайды

ЕСКЕРТПЕ: Белгілер астындағы сызықтар матаның типін және ең жоғары рұқсат етілген механикалық жүктемені көрсетеді.

КІР ЖУҒЫШ МАШИНАҒА ЖҮКТЕР АЛДЫНДА КИМДІ ТЕКСЕРУ

- Үлкен және кішкентай заттарды бірге жуыңыз. Алдымен үлкен заттарды салыңыз.
- Үлкен заттар жартысынан аспауы керек. Заттарды бір-бірілеп жууға болмайды. Барабанға теңгерісіз жүктеме болуы мүмкін. Бір-екі ұқсас нәрсені қосыңыз.
- Барлық қапталарды тексеріп, олардың бос екеніне көз жеткізіңіз. Шегелер, шаш қыстығыршықтары, сіріңке, қаламдар, монеталар мен кілттер сияқты заттар машинаны да, киімді де бүлдіруі мүмкін. Басқа нәрсе ілініп қалмас үшін, ысырмаларды жабыңыз, ілгектерді таңғызы, жіптерді байлаңыз (сур. 3).
- Дақтарды жууды жеңілдету үшін, суға араластырылған жуғыш заттық аз мөлшерін дақтың үстіне алдын ала жағыңыз (сур. 4).
- Перделер (тұтас перделер) барабанға жазылған түрде орналастырылуы керек. Жуар алдында, олардан бекіткіштерін алып тастаңыз.
- Ысырмаларды бекітіңіз, бос түймелерді тігіңіз, тесіктерді жамаңыз және жыртқықтарды тігіңіз.
- Түсті және ақ кірді бірге жууға болмайды. Жаңа түсті киімнің бояуы көп шығуы мүмкін. Оны бөлек жуыңыз (сур. 6).
- Тек машинада жууға жарамды бояу немесе түсті қапалыны келтіру құралдарын және жуғыш заттарды ғана қолданыңыз. Қаптамадағы нұсқауларды міндетті түрде орындаңыз.
- Шалбар мен жұқа киімді ішкі жағына айналдырып жуыңыз. Машинаға салмас бұрын үн, өк, құрғақ сүт және т. б. қатты ласпанған кірді шаю керек. Уақыт өте келе мұндай ласпанулар машинаның ішкі бөліктерінде жиналуы және оның бүлінуінің себебі болуы мүмкін. Есіктің тығыздағышының бүктемелерін тексеріңіз (сұр түсті) және барлық ұсақ заттарды алып тастаңыз.

! НАЗАР АУДАРЫҢЫЗ



Киім кір жуғыш машинаның есігі мен тығыздағышының арасында қысылып қалмағанына көз жеткізіңіз, әйтпесе жуу процесінде ол бүлінуі мүмкін.

Киімнің және есіктің тығыздағышының бүлінуінің алдын алу үшін, есіктің тығыздағышының резеңкесінен барлық бөгде заттарды алып тастаңыз.

МАШИНАДА ЖУУҒА АРНАЛМАҒАН КИМДЕР

- Галстуктар, көкірекшелер және т.б. машинада жуу нәтижесінде кішірейіп кетуі мүмкін.
- Бүктемелері мен бедерлері бар киімдер машинада жуу процесінде деформациялануы мүмкін.
- Толығымен немесе ішінара теріден жасалған киім.
- Әшекейлері бар киім.
- Өндірілуінің жуу шарттарына қойылатын талаптары сақталмаған бұйымдарды жуудан аулақ болыңыз.
- Ешбір жағдайда бензинмен, керосинмен, дизель отынымен, бояумен, еріткішпен және спиртпен ласпанған киімдерді жууға болмайды.
- Кір жуғыш машинада су өткізбейтін материалдардан жасалған заттарды жууға болмайды. Әйтпесе, машина судан толып, шайқалып төгілуі мүмкін немесе шаю және келтіру кезінде шамадан тыс діріл туындауы ықтимал, бұл заттарды зақымдауы мүмкін (мысалы, шаңғы костюмдері, плащ-сулықтар, қолшатырлар, автомобиль қаптамалары, ақшатырлар, төсек қаптар және т.б.). Ағызу кезінде су өткізбейтін өнімдерде жиналған су толығымен ақпауы мүмкін және бір жерде жиналып қалады, бұл кір жуғыш машинаның қатты теңгерілсіздігін және оның дірілін немесе жылжуын тудырады.

ОҢАЙ ҰЙЫСЫП ҚАЛАТЫН ЗАТТАР

Оңай ұйысып қалатын заттарды (мысалы, мамық) жуу алдында теріс айналдыру керек. Мұндай заттарды бөлек жуған дұрыс, өйткені олар басқа заттарды бүлдіруі және өздерін де бүлдіруі мүмкін. Сол себепті қара және түрлі-түсті мақтадан жасалған заттарды бөлек жуған жөн.

5.2. ЖУҒЫШ ЗАТТАРҒА АРНАЛҒАН НАУАНЫ ПАЙДАЛАҢУ

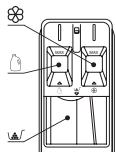

1. бөлігі кір жуу ұнтағына арналған.
 2. бөлігі – сұйық жуғыш құралға арналған.
- ПРИМЕЧАНИЕ:** ұнтақ пен сұйық құралды бір мезгілде пайдаланбаңыз, екеуінің бірін таңдаңыз.
3. шайғыш кондиционерді қосуға арналған бөлік.

ЕСКЕРТПЕ: Сұйық зат арқашан жоспарланған бағдарламаны тікелей іске қоспас бұрын қосылуы керек. Егер ол тым ерте құйылса немесе жууды кейінге қалдырған жағдайда - ол машинаның ішінде қатып қалуы мүмкін.

Сұйық жуғыш заттың тиісті аққыш күйге ие екендігіне көз жеткізіңіз. Қажет болса, оны сумен сұйылтыңыз.

! НАЗАР АУДАРЫҢЫЗ! Жуғыш құрал «МАХ» белгісінен асып кетпеуі тиіс.

Жуғыш зат өндірушінің нұсқауларына сәйкес қолданылады және матаның түрін, түсін, ластану дәрежесін және жуу температурасын ескере отырып таңдалады. Кір жуғыш машиналарда қолдануға арналған жуғыш заттарды ғана пайдалану керек.

– Егер көбік тым көп болса, жуғыш заттың мөлшерін азайтыңыз. Жуғыш зат артық болған кезде тым көп көбік пайда болады, бұл жуу сапасын төмендетеді және қозғалтқышы шамадан тыс жүктейді.

– Жуғыш заттың мөлшері судың температурасына, судың көрнектігіне, киімнің мөлшері мен ластану деңгейіне байланысты болуы мүмкін.

5.3. БАСҚАРУ ТАҚТАСЫ



1. Іске «ҚОСУ/БШРУ» батырмасы
2. Кір жуу бағдарламасын таңдау батырмасы
3. Сығу жылдамдығын таңдау батырмасы
4. Кір жуу кезіндегі судың температурасын таңдау батырмасы
5. Дисплей
6. SMART режимін іске қосу батырмасы
7. Кептіру тәсілін және/немесе уақытын таңдауға, сондай-ақ аяқтау уақытын таңдауға арналған батырма (соңғысы үшін батырманы 3 секунд бойы басып тұрыңыз)
8. Кір жууда өз уақытын орнатуға арналған батырма
9. Кір жууды бастау немесе тоқтатуға арналған «Старт/Пауза» («Бастау/Кідіріс») батырмасы
10. Таңдалған бағдарламаның жарық индикаторлары

Е. «Сушка» («Кептіру») қызметін іске қосу индикаторы
Ж. SMART режимінің іске қосылғанын білдіретін индикатор

6. БАҒДАРЛАМАЛАР МЕН ЖҰМЫС РЕЖИМДЕРІНІҢ СИПАТТАМАСЫ

Бағдарламаның атауы	Сипаттамасы
«Хлопок» («Мақта»)	Тозуға төзімді киімдерді және термотөзімді тоқымадан, зығырдан немесе мақтадан тігілген заттарды жуу
«Смешанные ткани» («Аралас маталар»)	Түрлі матадан тігілген орташа деңгейде ластанған киімдерді жуу
«Быстрая стирка» («Тез жуу»)	Аздап ластанған аз ғана киімді 15 минут ішінде тез жуу
«Отжим / Слив воды» («Сығу/Суды ағызу»)	Сығуға арналған бөлек бағдарлама. Сығу кезінде және одан кейін су ағызылады. Жай ғана суды ағызу үшін сығу жылдамдығын таңдау батырмасының көмегімен «←→» орнатыңыз. Бұл жағдайда бағдарламаны іске қосу суды ағызуды ғана орындайды
«Детские вещи» («Балалар заттары»)	Кір жуудың ең жақсы нәтижесіне қол жеткізу үшін киімдерді күшейтілген шаю арқылы және жоғары температурада мұқият жуу

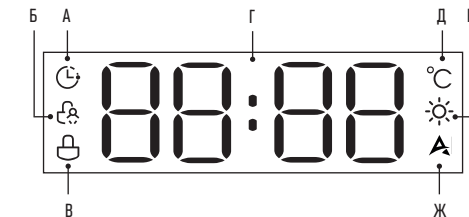



- Кір жууды аяқтауды кейінге қалдыру қызметін іске қосу индикаторы
- «Блокировка от детей» («Балалардан бұғаттау») қызметінің қосылуы екенін білдіретін индикатор
- Есікті бұғаттау қосылуы екенін білдіретін индикатор
- Сандық мәндерді көрсету
- Дисплейде температура көрсетілген кезде «°C» белгісі бір уақытта жанады

«Гипоаллергенная стирка» («Гипоаллергенді кір жуу»)	Шаю циклының саны арттырылған бағдарлама. Басқа бағдарламалармен салыстырғанда – жуғыш құралды киімнен жақсы кетіреді, сондай-ақ одан таскенені кетіреді
«Шерсть» («Жүн»)	Килу уақытын ұзарту үшін жүннен жасалған заттарды жұмсақ жуу. Жүнге арналған арнайы жуғыш құралды пайдаланыңыз. Бұл бағдарламаның температурасын арттырмаңыз және ұмаждалып қалмау үшін заттарды барабаннан жуу аяқталған бойда бірден алыңыз
«Объемные вещи» («Көлемді заттар»)	Төсек-орын жабдықтарына, жабындыларға, халаттарға, сырт киімдер және басқа да ірі көлемді заттарға арналған бағдарлама
«Сушка» («Кептіру»)	Кептіруге арналған бөлек бағдарлама (кептіру тәсілдерін төмендегі «ҚОСЫМША РЕЖИМДЕР ЖӘНЕ ҚЫЗМЕТТЕР» тарауынан қараңыз). «Сушка» («Кептіру») бағдарламасын орындар алдында сулы киімді «Отжим» («Сығу») бағдарламасының көмегімен сығып алу ұсынылады

«Очистка барабана» («Барабанды тазалау»)	Бағдарлама барабанды ластан тазалауға арналған. Бұл бағдарламаны тұрақты пайдалану сіздің киімдеріңізге бағындық пен тазалықты кепіл ете отырып, жағымсыз иістер туындауының алдын алады. Барабанды жылына кем дегенде 4 рет тазалап отырыңыз. Жімі кір жуатын болсаңыз, барабанды айына бір рет тазалау ұсынылады
SMART	Бағдарлама бір рет басқанда іске қосылады және кір жуудың қажетті параметрлерін өзі анықтайды. Күнделікті киоден кейін аздап немесе орташа ластанған қарапайым матадан тігілген киімдерге үйлеседі. «ҚОСЫМША РЕЖИМДЕР ЖӘНЕ ҚЫЗМЕТТЕР» тарауын қараңыз

ЖУУ БАҒДАРЛАМАЛАРЫНЫҢ ЖИЫНТЫҚ КЕСТЕСІ

Параметр	Ең жоғары жүктеме (кг)		Моющее средство		Әдеттегі қалып бойынша сығу кезіндегі айналым саны (айн/мин)	Сығу кезіндегі айналымның таңдау үшін қолжетімді жылдамдықтары (айн/мин)	Әдеттегі қалып бойынша температура (°C)	Әдеттегі қалып бойынша бағдарламаның ұзақтығы (сағ)
	Жуу үшін	Кептіру үшін						
Мақта	8	5	○	○	900	0-500-700-900-1200-1400	20	0:57
Аралас маталар	8	5	○	○	900	0-500-700-900-1200-1400	20	0:52
Тез жуу	1	1	○	○	700	0-500-700-900	-	0:15
Сығу/Суды ағызу	8	-			900	0-500-700-900-1200	-	0:08
Балалар заттары	5	5	○	○	900	0-500-700-900-1200	40	1:23
Гипоаллергенді кір жуу	3	-	○	○	900	0-500-700-900-1200	80	2:07
Жүн	1	-	○	○	500	0-500-700	-	0:50
Көлемді заттар	6	-	○	○	900	0-500-700-900-1200	20	1:19
Кептіру	-	5			-	-	-	Киімнің көлеміне байланысты
Барабанды тазалау	-	-			700	700	85	2:15
SMART	5	-	○	○	900	900	-	1 кг дейін – 0:35, 1-4 кг – 0:50, 4-5 кг – 1:05

ЕСКЕРТПЕ:

- Жуудың оңтайлы нәтижесіне қол жеткізу үшін барабанға салынған кірдің ең жоғарғы салмағы бойынша ұсыныстарды орындаңыз.
- Электр қуатын үнемдеу үшін, керісіншеден гөрі, төмен жуу температурасы бар ұзақ бағдарламаға артықшылық берген дұрыс.
- Бағдарламаның ұзақтығы жүктелген іш киімнің нақты салмағы мен сипаттамаларына, су құбырындағы судың температурасы мен кермектілігіне және басқа параметрлерге байланысты өзгеруі мүмкін.

НАЗАР АУДАРЫҢЫЗ

Бағдарлама жұмыс істеп тұрған кезде қуат өшіп, содан кейін оны қайта бастаған кезде кір жуғыш машина бағдарлама үзілген сәттен бастап жууды жалғастырады.

6.1. ҚОСЫМША РЕЖИМДЕР МЕН ФУНКЦИЯЛАР

КІР ЖУУДЫ АЯҚТАУ УАҚЫТЫН ТАҢДАУ

Қызмет кір жууды аяқтауды аралағы 1 сағат болатындай 3-тен 24 сағатқа дейінгі уақытқа кейінге шегеруге мүмкіндік береді. Мысалы, егер сіз «Хлопок» («Мақта») бағдарламасын таңдасаңыз (қосымша қызметтерсіз бағдарлама 57 минутқа созылады) және кір жууды 10 сағаттан кейін аяқтауды таңдасаңыз, онда кір жуу 9:03 сағатта басталады, ал 10 сағаттан кейін аяқталады.

Егер сіз кір жууды белгілі бір уақытта аяқтауды қаласаңыз (мысалы, үйге қайтар кезде), не болмаса электр қуатына тиімді түнгі тариф үшін түнге қалдыру үшін өте пайдалы.

Бұл қызметті іске қосу үшін кір жууды бастар алдында «Сушка» («Кептіру») батырмасын 3 секунд бойы басып тұрыңыз, ал содан соң қажетті аяқтау

уақытын таңдаңыз. Дисплейде таймерді көрсететін сәйкес белгіше жанады. Болдырмау үшін – «Программы» («Бағдарламалар») батырмасын басыңыз.

ЕСКЕРТПЕ: егер сіз бастауды кейінге шегеруді орнатып жатсаңыз – сұйық жуғыш құралды пайдаланбаңыз, оның қойылып кететін қасиеті бар және бірден суда еріп кетпесе, машинаның ішкі бөліктеріне жабысып қалуы мүмкін. Кейбір бағдарламалар үшін аяқтауды кейінге шегеру қолжетімсіз.

КІР ЖУУ КЕЗІНДЕ СУДЫҢ ТЕМПЕРАТУРАСЫН ТАҢДАУ

«Температура» («Температура») батырмасын ретімен баса отырып, бағдарламада қарастырылған болса, сіз өзіңізге қажетті кір жуу температурасын таңдай аласыз.

СЫҒУ ЖЫЛДАМДЫҒЫН ТАҢДАУ

«Скорость» («Жылдамдық») батырмасын ретімен баса отырып, сіз сығу кезінде минутна айналымыңіз қажетті санын таңдай аласыз (егер бұл бағдарламада қарастырылса), соның ішінде және «0» таңдап, ағымдағы цикл үшін сығуды өшіріп тастай аласыз.

Қолжетімді мәндер: 0 – 500 – 700 – 900 – 1200 – 1400 айн/мин.

Мұқият қарым-қатынасты талап ететін киімдер үшін (мысалы, жүннен жасалған өнімдер, жұқа матадан тігілген киімдер, спорттық тыныс алатын термокиімдер үшін) сығуды өшіріп тастаңыз.

ЕСКЕРТПЕ: «0» айналдымы таңдап, «Отжим» («Сығу») бөлек бағдарламасын қосу машинадан судың ағызылуын жүргізеді.

«СУШКА» («КЕПТІРУ»)

Бұл кір жуу машинасы екі тәсілмен киімдерді кептіре алады:

– қажетті уақыты автоматты түрде анықтай отырып (AUTO);

– сіз таңдаған уақыттың ішінде.

«Сушка» («Кептіру») батырмасын ретімен баса отырып, сіз бірінші тәсілді (AUTO), не болмаса келесі көз келген кептіру аралығының бірін таңдай аласыз: 30 – 60 – 90 – 120 – 150 – 180 – 210 – 240 мин.

Кептіруді кір жуу бағдарламасына қосу үшін жоғарыда сипатталған әрекеттерді орындаңыз. Егер сіз кептіруді бөлек бағдарлама ретінде қолданғыңыз келсе – алдымен «Программы» («Бағдарламалар») батырмасының көмегімен «Сушка» («Кептіру») бағдарламасын таңдаңыз, ал содан кейін жоғарыда көрсетілгендей, кептіру тәсіліне анықтаңыз.

ЕСКЕРТПЕ: кептірудің автоматты тәсілі кезінде машина ең алдымен киімнің салмағы бойынша уақытты есептейді, ал содан соң киім ылғалдылығының ағымдағы деңгейіне байланысты кептіруді аяқтау уақытын түзетеді.



НАЗАР АУДАРЫҢЫЗ

Синтетикадан, жүннен, нәзік, «тыныс алатын» және басқа да ерекше маталардан тігілген кейбір өнімдерді сығу кезінде абай болыңыз, өйткені мұндай киім отырып қалуы, жоғары температура кезінде түрінің өзгеріп кетуі немесе басқаша зақымдалуы мүмкін. Киімді шығарушының ұсынымдарын тексеріңіз. Кептіру уақытын таңдай отырып, күйдіріп алмау үшін оның машинаға жүктелген көлемге және киімнің ылғалдық деңгейіне сай екеніне көз жеткізіңіз. Құнды және қымбат заттарды мәңгілікке бүлдіріп алғаннан гөрі аздау уақыт орнатып, ал кейін қажеттілігіне қарай қайта кептірген дұрыс.



НАЗАР АУДАРЫҢЫЗ

Кептіру режимінде машинаға судың берілуі ашық болуы тиіс, өйткені су кептіру технологиясында қолданылады.

ЕСКЕРТПЕ: «Сушка» («Кептіру») бағдарламасын бөлек пайдалану алдында дымық киімді «Отжим» («Сығу») бағдарламасының көмегімен сығып алу ұсынылады.

«ОЧИСТКА БАРАБАНА» («БАРАБАНДЫ ТАЗАЛАУ»)

Кір жуу машинасының барабаны кір киіммен және жуғыш құралдармен әрекеттеседі. Уақыт өте онда бактериялар және жуғыш құралдардың қалдығы қалуы мүмкін. Кір жуу аяқталғаннан кейін де ұзақ уақыт бойы машина негізінде сақталатын жоғары ылғалдылық зәңгілік және шіріген иістің пайда болуына жол ашады.

Кір жуу машинасының қызмет ету уақытын ұзарту және барабанды таза калыпта ұстау үшін барабанды (соның ішінде резеңке төседегі қуыстарды) әр кір жуғаннан кейін құрғатып сүртіңіз және «Очистка барабана» («Барабанды тазалау») қызметін тұрақты пайдаланыңыз.

1. Қызметті қосар алдында барабанды ештеңе көз екеніне көз жеткізіңіз.
2. Негізгі кір жууға арналған бөлікке автоматты кір жуу машиналарының барабандарын тазалауға арналған арнайы құралды қосыңыз.
3. Осы бағдарламаны таңдаңыз және «Старт/Пауза» («Бастау/Кідіріс») батырмасын басыңыз. Тазалау 85 °C температурада жүргізіледі.
4. Бағдарламаның аяқталуын күтіңіз, машинаны өшіріңіз және барабанды жұмсақ құрғақ матамен сүртіңіз.

ФУНКЦИЯ «БЛОКИРОВКА ОТ ДЕТЕЙ» («БАЛАЛАРДАН БАҒАТТАУ») ҚЫЗМЕТІ

Осы қызметтің арқасында сіздің балаларыңыздың және құрылғының қауіпсіздігі бақылауда болады.

Бұл қызметті іске қосу үшін кір жууды бастағаннан кейін «Скорость» («Жылдамдық») батырмасын 3 секунд бойы басып тұрыңыз. Сәйкес индикатор жанады. Машинаның барлық қызметі мен режимі таңдау үшін қолжетімсіз болып қалады. Бұл қызметті өшіру үшін қосу үшін қажет болған әрекеттерді қайталаңыз (индикатор өшеді).

РЕЖИМ «БЕЗ ЗВУКА» («ДЫБЫССЫЗ») РЕЖИМІ

Дыбысын өшіру үшін «Скорость» («Жылдамдық») және «SMART» батырмаларын басып тұрыңыз. Сіз дыбыстық белгілер мен хабарламаларды өшіресіз. Дыбысын қосу осыған ұқсас тәсілмен орындалады.

МОЕ ВРЕМЯ («МЕНИҢ УАҚЫТЫМ»)

Сіз бағдарлама үшін өз уақытыңызды таңдай аласыз

«Мое время» қажетті бағдарламаны таңдаңыз, ал содан соң (ол басталғанға дейін) «Мое время» («Мениң уақытым») батырмасын баса отырып, өзіңізге ұнамды кір жуу уақытыңын таңдаңыз.

Орнатылған бағдарламаның ішкі циклдері жаңа уақытқа сәйкес икемделеді.

РЕЖИМ SMART («SMART» РЕЖИМІ)

Егер сіз шаршасаңыз, асығыс болсаңыз немесе кір жуу параметрлерін таңдауға бас қатырғыңыз келмесе, машина мұның бәрін сіздің орныңызға өзі жасайды. SMART режимінде кір жуу машинасы жүктелген киімнің параметрлерін бағалайды және өз бетінше ұзақтығын, температураны (ереже бойынша 20-дан 40 °C-қа дейінгі аралықта), шаю ішкі циклдарының саны және т.б. таңдайды.

Бұл режим көз келген ыңғайлы тәсілмен жеңіл іске қосылады:

1. Машина өшіп тұрған кезінде – SMART батырмасын 3 секунд бойы басып тұру арқылы.
2. Машина қосылып тұрғанда – 1-бөлімде сипатталған тәсілдің көмегімен, не болмаса SMART батырмасын бір рет басыңыз, ал одан кейін «Старт/Пауза» («Қосу/Кідіріс») батырмасын басыңыз.

ЕСКЕРТПЕ: SMART режимі мақтадан, зығырдан, синтетикалық және аралас матадан тігілген аздап ластанған, күнделікті киіп жүрген киімдерді жууға есептелген. Қатты немесе ерекше ластану кезінде, не болмаса айрықша күтімді қажет ететін киімдер үшін сәйкес режимді пайдаланған дұрыс.

БАҒДАРЛАМА БАРЫСЫНДА БАПТАУЛАРДЫ ӨЗГЕРТУ

Кір жуу басталып кетсе де, сіз оның баптауларына өзгерістер енгізе аласыз. Ол үшін «Старт/пауза» («Бастау/Кідіріс») батырмасын баса отырып, орындалып жатқан бағдарламаны кідіріске қойып қойыңыз. Баптауларды өзгертіңіз және/немесе қосымша қызметтерді қосыңыз.

Егер кір жууды орындаудың ағымдағы кезеңі сіздің өзгерістерді енгізуге жарамды болса, олар қабылданады.

«Старт/пауза» батырмасын баса отырып, машинаның жұмысын қайта жандандырыңыз.

ДОЗАГРУЗКА БЕЛЬЯ («КИІМДЕРДІ ҚОСЫМША ЖҮКТЕУ»)

Кір жуу кезінде киімдерді қосымша жүктеу үшін «Старт/Пауза» («Бастау/Кідіріс») батырмаларын баса отырып, оны кідірте тұрыңыз. Егер су деңгейі мүмкіндік берсе, машинаның ішінде тым ыстық болмаса, есіктердегі бұғат шешіледі (сәйкес индикатор өшеді).

Есікті ашыңыз, киімдерді қосыңыз (жүктеменің жалпы рұқсат етілген нормасынан асырмай).

Есікті жабыңыз және «Старт/Пауза» («Бастау/Кідіріс») батырмасының көмегімен машинаның жұмысын қайта бастаңыз.

ОРЫНДАЛЫП ЖАТҚАН БАҒДАРЛАМАНЫ ТОҚТАТА ТҮРҮ

Сізге машинаның жұмысын шұғыл тоқтату қажет болуы мүмкін. Егер судың деңгейі киімдері жүктеуге арналған тесіктен төмен орналасса, жай ғана қосу/өшіру батырмасын басып тұрыңыз. Егер оның ішіндегі температура қауіпсіз болса, есігінің бұғаты ашылады (сәйкес индикатор өшеді).

Егер машинада су есікті ашқан кезде еденге төгілердей жеткілікті болса, оны тоқтатар алдында ағызып жіберу қажет.

Ол үшін сондай-ақ өшіру/ажырату батырмасын басып тұрып, машинаны өшіріңіз. Ағымдағы бағдарлама істен шығарылады.

Содан кейін машинаны қосыңыз және айналымдар санын «0» деп таңдап, «Отжим» («Сығу») бағдарламасын таңдаңыз. Су машинадан ағызылады және бағдарлама аяқталған бойда есік бұғатталады. Машинаны өшіруге болады.

КИІМДІ АВТОМАТТЫ ТҮРДЕ ТЕҢГЕРҮ

Машина тегеруді анықтаудың автоматты жүйесімен жарақталған. Егер сығар алдында машина киімнің әркімі орналасқанын анықтайтын болса, барабан ол жөнделгенше айнала береді.

Дегенмен бұл да ұзақ уақыт бойына қалпына келтірмесе – қатты дірілді болдырмау үшін отжим өшіріледі.

Бұл жағдайда сіз ішіндегі киімдер бір-бірімен ілінісіп, байланысып қалмағанына көз жеткізіп, киімдерді қолмен реттестіргеннен кейін «Отжим» («Сығу») бағдарламасын кері қосуыңыз қажет.

Егер машина ішінде киім аз болса (мысалы, бір джинсы немесе үлкен сүлгі) – машина анық теңсіздікті анықтау салдарынан сығудан бас тартуы мүмкін. Сол себепті кез келген кір жуу кезінде сығу кезінде киімдер тепе-тең жатуын қамтамасыз ететіндей аздаған киімнің қажетті санын қосыңыз.

7. ТЕХНИКАЛЫҚ ҚЫЗМЕТ КӨРСЕТУ

НАЗАР АУДАРЫҢЫЗ

- Кір жуғыш машинаны тазалау, күту, техникалық қызмет көрсету және осы тармақта сипатталған кез келген басқа әрекеттер алдында әрқашан ашаны розеткадан шығарып, су беру қранын жабыңыз.
- Кір жуғыш машинаның зақымдалуын және улы және/немесе жарылғыш газдардың бөлінуін болдырмау үшін еріткіштерді қолдануға тыйым салынады.
- Кір жуғыш машинаны жуу үшін суды пайдалануға тыйым салынады.
- Кір жуғыш машинаны тазалаған кезде құрамында антисептик хлорскисленоп (РСМХ), этил спирті немесе құмырсқа қышқылы немесе оның аналогтары бар тазартқыш заттарды қолдануға тыйым салынады, себебі бұл заттар оған зақым келтіруі мүмкін.

КІР ЖУҒЫШ МАШИНАНЫ ТАЗАЛАУ



Кір жуғыш машинаны уақтылы және мұқият тазалау оның қызмет ету мерзімін ұзартады және жағымды көрінісін сақтайды. Қажет болса, машинаның бетін әлсіз абразивті емес тазартқышпен сүртіңіз. Су төгілген жағдайда оны дереу сүлгімен сүртіңіз. Корпусқа зақым келтірмеу немесе машинаның құрылымын бұзбау үшін өткір тазалау заттарын пайдаланбаңыз.

НАЗАР АУДАРЫҢЫЗ

Машинаны тазалау үшін ешбір жағдайда күшті әрекет ететін химиялық заттарды, абразивті тазартқыштарды немесе еріткіштерді қолданбаңыз. Олар сыртқы әрлемесін зақымдауы мүмкін.

БАРАБАННЫҢ ІШКІ БЕТІН ТАЗАЛАУ

Барабанды су құбыры суындағы қоспалардың, жуғыш заттардың қалдықтары, кір мен мата бөлшектерінің қалдықтары қалмас үшін және барабанда көгерудің көбеюіне ықпал ететін қосымша ылғал пайда болмас үшін әр жуудан кейін барабанды құрғатып сүртіңіз.

Кімнің металл бөлшектері (түймелер, батырмалар, сыдырма ілгек) барабанда тот іздерін қалдыруы мүмкін – бұл іздердің уақытында жойылғанына көз жеткізіңіз. Агрессивті тазартқыштар, тот басатын құралдарды барабанды тазарту үшін қолдануға болмайды, сондықтан үнемі алдын алған жөн.

Сондай-ақ, сізге көмектесу үшін бұл модель «Барабанды тазарту» функциясымен қамтылған.

ШЫНЫ МЕН ЕСІК ТЫҒЫЗДАҒЫШЫН ТАЗАЛАУ



Әр жуудан кейін қыпшықтар мен дақтарды кетіру үшін әйнек пен тығыздағышты сүртіңіз.

Әр жуудан кейін тындырды, түймелерді және басқа да ұсақ заттарды есік тығыздағышының бүткелдерінен алыңыз.

Егер жуғаннан кейін су тығыздағыштың қатпарларында ұзақ уақыт бойы қалып қойса – кейіннен жағымсыз иіс пайда болады.

СОРҒЫ СҮЗГІСІН ТАЗАЛАУ

Су ағызу сорғы сүзгісі жуылатын бұйымдар матасының қалдықтарын және кішкене бөгде заттарды сүзе алады.

Кір жуғыш машинаның дұрыс жұмыс істеуін қамтамасыз ету үшін сүзгіні үнемі тазалаңыз.

Егер машина су ағызу және/немесе айналдыру операцияларын жасамаса, сондай-ақ, егер кір жуғыш машина сорғыны бітеп тастайтын бөгде заттардың түсуіне байланысты ағызу кезінде машинаға тән емес шуыл шығарса сорғыны тексеру қажет.

- Кір жуғыш машина жұмыс істеп тұрған кезде, таңдалған бағдарламаға байланысты сорғы арқылы ыстық су ағып кетуі мүмкін.
- Шаю циклі кезінде сорғы қақпағын ешбір жағдайда ашпаңыз. Кір жуғыш машина белгілі бір режимде жұмыс істеп, суды ағыза бастағанша күтіңіз.
- Панельдерді орнатқан кезде қауіпсіз және сенімді жанасуды қамтамасыз етіңіз.



1. Панель-бітеуішті шешіп алыңыз.
2. Сүзгіні сағат тіліне қарсы бұрап алыңыз.
3. Сүзгіні бөгде заттардан тазалаңыз.
4. Сүзгіні орнына орнатып, панельді жабыңыз.

КІР ЖУҒЫШ МАШИНАДА СҮЗГІНІ ЖУУ

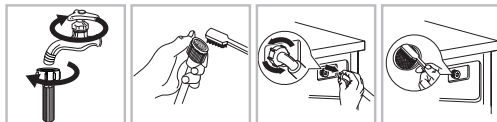

1. Су ағызатын шлангідегі сүзгіні тазалаңыз.
2. Су беру шлангісін кір жуғыш машинаның ажыратқышына сүзгіні ұзын тістеуікпен суырып алыңыз.
3. Кір жуғыш машинадағы сүзгіні тазалаңыз.
4. Сүзгіні орнына орнатып, су беру шлангісін қайта қосыңыз.
5. Кір жуғыш машинаның дұрыс жұмыс істеуін қамтамасыз ету үшін сүзгіні әр 3 ай сайын тазалаңыз.

ЕСКЕРТПЕ: Алдымен сорғы сүзгісін, содан кейін сүзгіні кір жуғыш машинаның ажыратқышына.

ЖУҒЫШ ЗАТ НАУАНЫ ЖӘНЕ ОНЫҢ БӨЛІКТЕРІН ТАЗАЛАУ

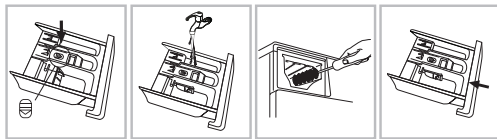

1. Батырманы басыңыз (кондиционер шаюға арналған бөлімнің үстінде орналасқан) және науаны алыңыз.
2. Науаны сумен шайыңыз.

3. Бөліктің ішін ескі тіс щеткасымен немесе соған ұқсас нәрсемен тазалаңыз.
4. Науаны орнына қойып, оны бастапқы қалпына орнатыңыз.

ЕСКЕРТПЕ:

- Тазалау үшін спиртті, еріткіштерді немесе химиялық заттарды қолданбаңыз.
- Жуғыш зат науасын әр 3 ай сайын тазалау ұсынылады.

8. ЫҚТИМАЛ АҚАУЛАРДЫ ЖОЮ

Мәселе	Бопжалды себебі / шешімі
Кір жуу машинасы қосылмайды	<ul style="list-style-type: none"> • Ашасы розеткаға толықтай енгізілмеген. • Нашар байланыс. • Желіде кернеу жоқ немесе желінің сақтандырғышы іске қосылып кетті.
Бағдарламаны орындау басталмай жатыр	<ul style="list-style-type: none"> • Есігі соңына дейін жабылмады. • «ВКП/ВЫКЛ» («ҚОСУ/ӨШІРУ») батырмасы басылған жоқ. • «Старт/Пауза» («Бастау/Кідіріс») батырмасы басылған жоқ. • Су өткізу шүмегі ашылған жоқ, су машинаға келмей жатыр. Кейінірек бастау қосылуы.
Машина суға толмай тұр немесе дисплейде «E02» қателік коды	<ul style="list-style-type: none"> • Су құю шлангысы қатты бұралған/қатты қысылған. • Су құю шлангысы су құбырына қосылмаған. судың қысымы тым төмен. • Су өткізу шүмегі ашылмаған. • Сумен жабдықтау жоқ. • Енгізу клапанының сүзгісі бұғатталған. • «Старт/Пауза» («Бастау/Кідіріс») батырмасы басылмаған.
Машина үздіксіз суға толып тұр және үнемі ағып кетеді немесе су барабанда қалып қойды немесе кір жуу процесі тоқтап қалды	<ul style="list-style-type: none"> • Ағызу шлангысының жоғарғы нүктесі тым төмен орналасқан. Еденнен 65 және 100 см аралығындағы биіктікте орнатылған болуы тиіс. • Ағызу шлангысы шұңғылшаның имекқұбырына (сифон) қате байланыстырылған, сол себепті су кері КМ-ға құйылады. • Су ағызу шлангысының бойымен кері ақпау үшін ағызу шлангысы шұңғылшаның түбінен жоғары тұруы тиіс. Ағызу шлангысының ұшы құбырға тым терең еніп кеткен.
Машина суды ағызбайды немесе сықпайды немесе дисплейде «E03» қателік коды	<ul style="list-style-type: none"> • Сорғының сүзгісі бұғатталған. • Ағызу шлангысы қатты бұралған/қатты қысылған. • Орнату кезінде шлангылардың бітеуіштері алынбай қалған. • Ағызу шлангысы немесе шұңғылшаның имекқұбыры бітеліп қалған.
Сығылмайды	Сығу жылдамдығы «0» деп белгіленген.
Бағдарламаны тым ұзақ орындау	Бағдарламаның орындалу уақыты судың қысымына, оның температурасына, көбіктенуге, сығу кезіндегі тепе-теңдікке байланысты.
Сығу кезіндегі қатты діріл	<ul style="list-style-type: none"> • Машина деңгей бойына түзу тұрған жоқ. • Тасымалдауыш бұрандамалары алынбаған. • Машина жиһазға және/немесе қабырғаға тиіп тұр. • Жүктеметегерімінің бұзылуы.
SMART режимі қосылмайды	<ul style="list-style-type: none"> • Кір жуу машинасы іске қосылғаннан кейін SMART-тан басқа режим таңдалған. Машинаны өшіріңіз және SMART батырмасын басыңыз. • Жүктеме теңгерімінің бұзылуы
Жұмыс кезіндегі шу	Кейбір шу мотордан, помпадан, су ағынынан шығады.
Сықпайды	Жүктеме теңгерімінің бұзылуы. Бүлінуді болдырмау үшін кір жуу машинасы сығудың жоғары температурасына көшпейді. Тепе-теңдіктің бұзылуы бір ауыр затты (мысалы, мамық, құрақ көрпе және т.б.) жууға байланысты болуы мүмкін. Басқа жүктемені қолдана отырып, бағдарламаны тағы байқап көріңіз.
Кір жуғыш құралдардың диспенсерден ағып кетуі	<ul style="list-style-type: none"> • Диспенсер бөлігі жуғыш құралмен бітеліп қалған және тазалауды қажет етеді. • Су қысымы тым жоғары. Қысымды төмендету қажет. • Машина алға қарай еңкейіп тұр.
Басқа ағып кетулер	<ul style="list-style-type: none"> • Ағызу шлангысының бекітпелері апсіреген. • Корпус және шүмек шеттеріндегі бекітпелерді тексеріңіз. Кіру шлангысы бітеуіп, дегенмен әлі де су ағып тұрса, мұндай жағдайда шлангының байланысқан тұстарындағы нығыздауыштарды ауыстырыңыз. • Ағызу шлангысы дұрыс бекітілмеген.
Иіс	«Очистка барабана» («Барабанды тазалау») бағдарламасын орындаңыз.
Есігі ашылмайды	Есік бағдарлама аяқталғаннан кейін бұғаттаудың жарық индикаторы өшпейінше ашылмайды.
Кір жуу кезіндегі су деңгейінің төмендігі	Су есік терезесінің төменгі бөлігінен көрініп тұрса, деңгейі қалыпты дегенді білдіреді.

Шектен тыс көбіктену	<ul style="list-style-type: none"> Жуғыш құрал машинада кір жууға сәйкес келмейді (онда «Кір жуу машинасы үшін» немесе «Машиналық жуу» деп көрсетілуі тиіс). Тым көп жуғыш құрал қолданылды. Жұмсақ су үшін аз ғана жуғыш құрал қажет болады.
Кептірудің нәтижесі әлсіз	<ul style="list-style-type: none"> Қиын кептірілетін киімдерді (мысалы, тығыз мақта-қағаз матаны) және кебуі оңай маталарды (мысалы, синтетикалық маталарды) бір мезгілде жүктеу. Кептіруге тым көп киім салынған. «Сушка» («Кептіру») бағдарламасын орындау кезінде құрғақ және ылғалды киімдер араласып кеткен. Матаның (киімнің) бірнеше түрінің араласуы салдарынан кептіру әркімкі өтуі мүмкін. Кептіру кезінде су беру шүмегі өшірілі. Кептіру кезінде ағызу сорғысының сүзгісі бітеліп қалмағанын тексеріңіз. Ағызу шланғысы майысып қалған, бұраулы немесе бұғатталуы
Жалпы	Сіздің кір жуу машинаңыз кір жуу циклі уақытында прогресті қадағалайтын бергіштермен жарақаталған (мысалы, су деңгейі, температура, жүктеліп тепе-теңдігі, уақыт/кезеңдер).

ҚАТЕЛЕР ИНДИКАЦИЯСЫ

Кей жағдайларда кемшілік қалпын кір жуу машинасының микрокомпьютерлік жүйесі анықтайды. Ескерту дыбыстық белгі және кемшіліктер кодын көрсету арқылы жүзеге асырылады.

Код	Себебі	Болжалды себебі/шешімі
E02	Су құйылмай тұр	<ul style="list-style-type: none"> Шүмек ашық екенін тексеріңіз. Су құбыры арқылы су беріліп тұр ма. Ағызу шланғысы бұғатталмаған ба және сүзгі бітеліп қалмаған ба.
E03	Ағызу мәселелері	<ul style="list-style-type: none"> Сорғының сүзгісін тазалаңыз Ағызу шланғысының майысып, бұралып және қысылып қалмағанына және көз жеткізіңіз. Егер кемшілік жойылмаса, сервистік орталыққа жолығыңыз.
U4	Есік бұғатталмайды	Есікті қайтадан жабыңыз және бағдарламаны қайта іске қосу үшін «Старт/Пауза» («Бастау/Кідіріс») батырмасын басыңыз. Егер кемшілік жойылмаса, сервистік орталыққа жолығыңыз.
H	Жоғары температура	Кір жууды тоқтату үшін «Старт/Пауза» («Бастау/Кідіріс») батырмасын басыңыз. Бірнеше минут күтіңіз. Барабандағы температура қауіпсіз мәнге дейін түскенде және дисплейдегі код жоғалған кезде бағдарламаның қалған бөлігін орындауды жалғастыру үшін «Старт/Пауза» («Бастау/Кідіріс») батырмасын басыңыз.
FXXX	Барабанда теріс зарядты иондар саны тым көп	Кір жууды тоқтату үшін «Старт/Пауза» («Бастау/Кідіріс») батырмасын басыңыз және иондар саны төмендеп, қателік коды жойылғанға дейін бірнеше минут күте тұрыңыз.
EX	Басқа қателіктер	Машинаны өшіріңіз. Қуаттау сымын ажыратыңыз және жөндеу бойынша сервистік орталыққа тез арада хабарласыңыз.

ЕСКЕРТПЕ: кір жууды жалғастыруды баспас бұрын міндетті түрде кемшіліктің себебін тексеріңіз және оларды жойыңыз.

Қайтадан «Старт/Пауза» («Бастау/Кідіріс») батырмасын басыңыз. Егер кемшілік коды жоғалып кетсе, кір жуғыш машина жұмысын жалғастырады және егер кемшілік коды әлі де көрініп тұрса, қуаттау сымын өшіруіңізді және шұғыл түрде сервистік орталыққа қоңырау шалуыңызды өтінеміз. Қалташалардағы заттардың түсуі шланғының бітелуіне немесе машинаның бүлінуіне әкелуі мүмкін. Кір жууға арналған жапсырмасы жоқ, сондай-ақ кір жуу машинасында жууға арналмаған заттарды жумаңыз.

9. ТЕХНИКАЛЫҚ СИПАТТАМАЛАР

Электр қауіпсіздігі класы	I
Номиналды кернеуі	220-240 В - 50 Гц
Тұтынатын қуаты (жуу/кептіру), Вт	2000/1600
Номиналды ток күші, А	8,7
Ең көп кір салу жүктемесі (жуу/кептіру), кг	8/5
Ең жоғары сығу жылдамдығы, айн/мин	1400
Энергия тиімділігі класы	A+++
Сығу тиімділігінің класы	A

Бір циклда энергия тұтынуы, кВт*сағ	1,05
Бір циклда энергия тұтынуы (жуу), кВт*сағ	6,45
Бір жылда энергия тұтынуы (жуу, кептіру), кВт*сағ	1290
Бір циклда су тұтынуы, л	145
Жыл сайын жалпы су тұтынуы, л	31900
Барабан көлемі, л	54
Жуу кезіндегі су деңгейі (жуу/кептіру), дБ	62/69
Сығу кезіндегі су деңгейі, дБ	76
Су құбырындағы қажетті қысым	0,03 - 1 МПа
Су өткізбеу класы	IPX4
Таза салмағы (таза/жалпы), кг	60/65
Өлшемдері (ЕхСхБ), см	60x43x84,7
Шығыңқы бөліктерін ескергендегі габариті (ЕхСхБ), см	60x52x84,7

10. ҚҰРАЛДЫ КӘДЕГЕ ЖАРАТ

Аспап қызмет ету мерзімі аяқталғаннан кейін әдеттегі тұрмыстық қоқыстардан бөлек кәдеге жаратылуы мүмкін. Оны Электрондық аспаптар мен электр құралдарын қайта өңдеуге арнайы қабылдау пунктіне тапсыруға болады.

11. СЕРТИФИКАТТАУ ТУРАЛЫ АҚПАРАТ, КЕПІЛДІК МІНДЕТТЕМЕЛЕР

Осы бұйым үшін қызмет ету мерзімі бұйым осы пайдалану жөніндегі нұсқаулыққа және қолданылатын техникалық стандарттарға қатаң сәйкестікте пайдаланылған жағдайда, соңғы тұтынушыға сату күнінен бастап 10 жылды құрайды. Қызмет мерзімі аяқталғаннан кейін аспапты одан әрі пайдалану бойынша ұсыныстар алу үшін жақын маңдағы авторландырылған сервис орталығына хабарласыңыз. Бұйымның шығарылған күні сериялық нөмірде көрсетілген (2 және 3 белгілер – жылы, 4 және 5 белгілер – Өндіріс айы). Аспапқа қызмет көрсету бойынша мәселелер туындағанда немесе аспап бұзылса, CENTEK сауда маркасының авторландырылған сервис орталығымен хабарласыңыз. Орталықтың мекенжайын <https://centek.ru/servis> сайтынан табуға болады. Сервистік қолдау көрсету орталығымен байланыс жасау жол-дары: тел: +7 (988) 24-00-178, VK: vk.com/centek_krd. «Ларина-Сервис» ЖШС бас сервис орталығы, Краснодар қ. Тел.: +7 (861) 991-05-62. Қазақстандағы талаптар қабылдау ұйымының аталымы: «Монейто» ЖШС, Астана қаласы, Жәнібек Тархан қ. 9-үй, 5-қабаты. Тел: +7 (707) 858-65-29, +7 (701) 340-09-57. Өнімнің сәйкестік сертификаты № ЕАЭС RU C-CN.H662.B.00884/22 - 27.12.2022 ж. бастап.

12. ӨНДІРУШІ ЖӘНЕ ИМПОРТТАУШЫ

Импорттаушы: ООО «Ларина-Электроникс». Мекенжайы: Ресей, 350080, г. Краснодар, ул. Демуса, 14. Тел.: +7 (861) 2-600-900.

ҚҰРМЕТТІ ТҰТЫНУШЫ!

Барлық аспаптарға кепілдік мерзімі соңғы тұтынушыға сату күнінен бастап 36 ай. Осы кепілдік талонымен өндіруші осы құралдың жарамдылығын растайды және өндірушінің кінісінен туындаған барлық ақауларды тегін жою бойынша міндеттемені өзіне алады.

КЕПІЛДІК ҚЫЗМЕТ КӨРСЕТУ ШАРТТАРЫ:

- Кепілдік келесі рәсімдеу шарттары сақталған жағдайда жарамды:
 - үлгінің атауы, оның сериялық нөмірі, сату күні көрсетілген дайындаушының түпнұсқалық кепілдік талонын дұрыс және нақты топтыру, сатушы фирманың мөрі және кепілдік талондағы сатушы фирмасының өкілінің қолы, әрбір жыртылмалы купондағы мөрлер, сатып алушының қолы болған жағдайда.
- Жоғарыда көрсетілген құжаттар ұсынылмаған жағдайда немесе олардағы ақпарат толық емес, анық емес, қарама-қайшы болса, өндіруші кепілдік қызмет көрсетуден бас тарту құқығын өзіне қалдырады.
- Кепілдік келесі пайдалану шарттары сақталған кезде жарамды:
 - пайдалану нұсқаулығына қатаң сәйкес құралды пайдалану;
 - қауіпсіздік ережелері мен талаптарын сақтау;
 - Кепілдік иесінің үйінде мерзімді қызмет көрсетуді, тазалауды, орнатуды, құралды баптауды қамтымайды.
- Кепілдік қолданылмайтын жағдайлар:
 - механикалық зақым;
 - құрылғының табиғи тозуы;
 - пайдалану шарттарын сақтамау немесе иесінің қате әрекеттері;
 - дұрыс орнату, тасымалдау;
 - табиғи апаттар (найзаға, өрт, су тасқыны және т. б.), сондай-ақ сатушы мен дайындаушыға тәуелсіз басқа да себептер;
 - аспаптың ішіне бөгде заттардың, сұйықтықтардың, жәндіктердің түсуі;
 - өкілетті емес тұлғалардың конструктивтік ауыстыруларын жөндеуі немесе өнгіуі;
 - аспапты кәсіби мақсатта пайдалану (жүктеме тұрмыстық қолдану деңгейінен асып түседі), аспапты мемлекеттік техникалық стандарттарға сәйкес келмейтін қоректендіруші телекоммуникациялық және кабельдік желілерге қосу;
 - бұйымның төменде санамаланған керек-жарақтарының істен шығуы, егер оларды ауыстыру конструкциямен көзденсе және бұйымды бөлшектеумен байланысты болмаса;

а) қашықтан басқару пульстері, аккумуляторлық батареялар, қуат беру элементтері (батареялар), сыртқы қуат беру блоктары және зарядтау құрылғылары;

б) шығыс материалдары мен аксессуарлары (буып-түю, қаптар, белдіктер, сөмкелер, торлар, пышақтар, колбалар, тәрелкелер, тұғырлар, торлар, вертелер, шлангілер, түтіктер, щеткалар, саптамалар, шаң жинағыштар, сүзгілер, иіс сіңіргіштер);

- батареялардан жұмыс істейтін аспаптар үшін-жарамсыз немесе сарқылған батареялармен жұмыс істеу;

- аккумуляторлардан жұмыс істейтін аспаптар үшін-аккумуляторларды зарядтау және зарядтау ережелерін бұзудан туындаған кез келген зақымданулар.

5. Осы кепілдікті өндіруші қолданыстағы заңнамада белгіленген тұтынушының құқықтарына қосымша береді және оларды ешбір дәрежеде шектемейді.

6. Өндіруші TM CENTEK, егер бұл бұйымды пайдалану, орнату ережелері мен шарттарын сақтамау нәтижесінде болған жағдайда, адамдарға, Үй жануарларына, тұтынушының және/немесе өзге үшінші тұлғалардың мүлкіне тікелей немесе жанама кетірілген зиян үшін; тұтынушының және/немесе өзге үшінші тұлғалардың еңсерілмеген күш жағдайларының қасақана және/немесе абайсызда әрекеттері (әрекетсіздігі) үшін жауапты болмайды.

7. Сервистік орталыққа жүгінген кезде бұйымды қабылдау тек таза күйінде ұсынылады (аспапта азық-түлік, шаң және басқа да ластанулар болмауы тиіс).

Өндіруші алдын ала ескертусіз аспаптың дизайнын мен сипаттамаларын өзгертуге құқылы.

ՀԱՅՇՆՆԸ

Հարգելի պատահող,

Շնորհակալություն ընտրության TM CENTEK արտադրանք.

Մենք երաշխավորում ենք, որ այս աշխատում է, եթե

դուք պատշաճ կերպով պահպանում եք Օգտագործման կանոնները:

ՍԱՐՔԻ ՆՈՍԱԿԸ

Այս պարպերը նախատեսված են միայն կենցաղում օգտագործելու՝ կենցաղային ծավալով տեքստիլային գործվածքները վնասվում և չորացնելու համար (վերջինը կախված մոդելից): Սարքը նախատեսված է վակ տարածություններում օգտագործելու համար: Սարքը նախատեսված չէ որպես ներկառուցված սարք օգտագործելու համար: Օգտագործել սարքը՝ այս ձեռնարկին համապատասխան: Սարքը նախատեսված չէ կոմերցիոն օգտագործման համար:

Ցանկացած այլ նպատակով օգտագործելը համարվում է ոչ պատշաճ: Արտադրողը պատասխանատվություն չի կրում սարքի ոչ պատշաճ օգտագործման հետևանքով առաջացած ցանկացած վնասի համար:

Այս սարքը նախատեսված է կենցաղային և նմանաիպ

պայմաններում օգտագործելու համար, մասնավորապես՝

- խոնարհներում, գրասենյակներում և այլ արդյունաբերական միջավայրերում աշխատողների համար նախատեսված խոհանոցային տարածքներում,
- գյուղատնտեսական ֆերմաներում,
- հյուրանոցներում, մոդելներում և այլ բնակելի ենթակառուցվածքներում,
- մասնավոր պանսիոնատներում:

1. ԱՆՎՏԱՆՈՒՅՑԱՆ ԱՊԱՀՆՈՒՄԱՆ ՄԻՋՈՏՆԵՐ

Խնդրում ենք ծանոթանալ և հետևել անվտանգության հետևյալ կանոններին և խստորեն հետևել դրանց՝ նվազագույնի հասցնելու հրդեհի կամ պայթյունի, հրահանգարման, գույքի վնասման, ինչպես նաև մարդկանց կյանքի և աողողության համար ներկայացվող վտանգներ: Այս կանոնների չկատարումը կհանգեցնի երաշխիքային պարտավորությունների չեղարմանը:

! ՈՒՆԱՆՈՒԹՅՈՒՆ

ՀՆՍԱՆՔԱՆՎՈՒՄ ԿՏԱՊԻ

- Հոսանքի մալուխը վնասման դեպքում, վտանգավոր իրավիճակներից խուսափելու համար, այն պետք է փոխարինվի

Արտադրողի, նրա սպասարկման ծառայության կամ այլ որակավորված մասնագետի կողմից:

- Մեքենայի աշխատանքի խախտման դեպքում արգելվում է այն շահագործել, քանի դեռ անսարքությունը չի վերացվել Արտադրողի, նրա սպասարկման ծառայության կամ այլ որակավորված մասնագետների կողմից: Կա հոսանքահարվելու վտանգ:

1. Սարքը նախատեսված չէ ֆիզիկական, զգայական կամ մտավոր թույլ ունակություններով անձանց, կամ նրանց մոտ համապատասխան կենսափորձի կամ գիտելիքների բացակայության դեպքում (այդ թվում՝ երեխաների) օգտագործման համար, բացառությամբ այն դեպքերի, երբ նրանք վերահսկվում կամ հրահանգվում են իրենց անվտանգության համար պետասիսանատու անձի կողմից: Երեխաները պետք է ստուգվեն վերահսկողության տակ, որպեսզի թույլ չտալ խաղալ արդի հետ:

Ծանոթագրությունը՝ Եվրոպական միության օրենսդրության պահանջների համապատասխան է՝

- Սարքի օգտագործումը 8 տարեկան է բարձր տարիքի ֆիզիկական, զգայական և մտավոր թույլ կարողություններով երեխաների և կամ փորձի և գիտելիքների բավականաչափ կարողություն չունեցող անձանց կողմից թույլատրվում է միայն վերահսկողության դեպքում սարքի անվտանգ օգտագործման և դրա հետ կապված վտանգների վերաբերյալ ցուցումներ ստանալուց հետո: Արգելվում է երեխաներին թույլ տալ խաղալ սարքի հետ: Արգելվում է երեխաներին մաքրել և սպասարկել մեքենան առանց մեծահասակների հսկողության:
- Սարքի աշխատանքի ժամանակ հետևեք երեխաներին, թույլ մի տվեք նրանց խաղալ սարքի հետ:
- Մինչև 3 տարեկան երեխաներին սարքը պետք է հասանելի չլինի պետք է մշտապես լինեն ուշադրության տակ:

- 2. Սարքի ներս կարող են թափանցել կենդանիներ և երեխաներ: Յուրաքանչյուր օգտագործումից առաջ մեքենան ստուգեք:
- 3. Արգելվում է կանգնել կամ նստել սարքի վրա:

ՏԵՐԱԿԱՅՄԱ ՎԱՅՐԸ ԵՎ ԾԱՆԱԳՐՈՇՄԱՆ ՊԱՅՄԱՆՆԵՐԸ

- 1. Ցանկացած վաճառ միջոցներ և հավելումներ պետք է պահվեն երեխաների համար անհասանելի վայրում:
- 2. Մեքենան մի տեղադրեք գորգապատ հատակների վրա: Ծածկույթը կարող է փակել հովացման անցքերը վնասելով մեքենային:
- 3. Սարքը մի դրեք ջերմության աղբյուրների մոտիկ և արևի ուղիղ ճառագայթների տակ՝ պատսուխի և ռետինե դետալների ծածկելուց խուսափելու համար:
- 4. Սարքը մի օգտագործեք բարձր խոնավությամբ կամ պայթուցիկ կամ քայքայիչ գազեր պարունակող տարածքներում: Ջրի արտահոսքի կամ ցայտացումից ղեկը պետք է թույլ տվեք, որ սարքը բացթող տարածքում չդրանա:
- 5. Արգելվում է սարքը տեղադրել, կողպվող դռներով, լոգարիթմական դռներով կամ սարքի տեղադրման վայրին հակառակ ուղղությամբ բացվող դռներով տարածքներում:
- 6. Արգելվում է սարքն օգտագործել 5 °C-ից ցածր ջերմաստիճան ունեցող տարածքներում: Այս կարող է բերել սարքի մասերի վնասման: Եթե հնարավոր չէ ապահովել բավարար ջերմաստիճան, ամեն անգամ օգտագործելուց հետո մանրակրկիտ թափեք ջուրը սարքի մեջից (տե՛ս «Տեխնասպասարկում ջուր քաշող կոմպի ֆիլտրի մաքրում») սառույցի առաջացումը կանխելու համար:
- 7. Արգելվում է սարքի անմիջական հարևանությամբ օգտագործել ցանկացած դյուրակամ աերոզոլ կամ այլ նյութեր:

ՍԱՐՔԻ ՏԵՐԱԿԱՅՄՈՒՄ

- 1. Այնպես սարքի շահագործումը հեռացրեք բոլոր ինչպեսավորման պարագաները և փոխարինեք հեղուկները (պտուտակները): Այս հրահանգի չկատարումը կարող է լուրջ վնասներն բերել:
- 2. Սարքը հագեցված է մեկ մուտքային փականով և միացված է միայն սառը ջրի մատակարարմանը:
- 3. Հնազանքի լարի իրոցակը պետք է տեղադրվի մատչելի վայրում:
- 4. Առաջին անգամ հագուստ լվանալուց առաջ կատարեք վազքի մեկ ամբողջական ցիկլ՝ առանց հագուստը մեքենայի մեջ դնելու:
- 5. Օգտագործելուց առաջ սարքը պետք է տրամաչափվի:
- 6. Լվացքի մեքենայի վրա մի դրեք ծանր առարկաներ, ինչպիսիք են ջրի տարաները և ջեռուցիչները:

7. Օգտագործեք միայն մեքենայի հետ տրվող փողրակների (ռետինե խողովակների) նոր հավաքածուն, հին փողրակները խորհուրդ չի տրվում օգտագործել:

8. Ջրամատակարարման ցանցում ջրի ճնշումը չպետք է գերազանցի 1 ՄՊա: Նվազագույն ճնշումը՝ 0,03 ՄՊա:

ԷԼԵԿՏՐՈՎԱԿԱՆ ՄԻԱՑՈՒՄՆԵՐ

- 1. Թույլ մի տվեք, որ հոսանքի լարը հայտնվի վազքի մեքենայի տակ և սեղմվի, քանի որ դա կերել վերջինիս վնասման:
- 2. Սարքը միացրեք հողանցումով և ապահովվող պաշտպանված վարդակի, որի անվանական արժեքը Նշված է «Տեխնիկական քննաթղթեր» արդյունավում: Հողային շղթայի տեղադրումը պետք է իրականացվի որակավորված էլեկտրիկի կողմից: Հանգվեք, որ մեքենայի տեղադրումը համապատասխանում է տեղական անվտանգության պահանջներին:
- 3. Ջրի և հոսանքի միացումը պետք է իրականացվի որակավորված մասնագետի կողմից՝ համապատասխան Արտադրողի հրահանգներին և տեղական անվտանգության պահանջներին:

! ՌԻՆԿՈՒՐՈՅՑՈՒՆ

- Արգելվում է օգտագործել էլեկտրական երկարացման լարեր և եռաբաշխիկներ (տրայֆիկներ):
- Արգելվում է սարքը միացնել արտաքին հաղորակիչ սարքերի միջոցով, այնպիսիք, ինչպիսիք են՝ ժամանակաչափերը, ինչպես նաև ժամանակ առ ժամանակ հոսանքազրկվող ցանցերին:
- Արգելվում է հոսանքի լարը անջատել վարդակից այրվող գազերի կուտակման դեպքում:
- Արգելվում է թաց ձեռքերով դիպչել հոսանքի խողովակին:
- Խորցակ վարդակից դուրս բերե՛ք՝ հենց խորցակից բռնելով, այլ ոչ թե լարից:
- Միշտ դուրս բերե՛ք խորցակը վարդակից, եթե սարքը չի օգտագործվում:

ՄԻԱՑՈՒՄԸ ՋՐԱՄԱՏԱԿԱՐԱՐՄԱՆ/ԿՈՅՈՒՐՈՒՄՆԸ

- 1. Ստուգեք ջրամատակարարման փողրակների, սեղմման կցամասի (փակակնի) և քրտհեռացման փողրակի միացումը ջրի ճնշման տատանումների դիմարդողականության համար: Միացումների թուլացման կամ արտահոսքի դեպքում փակեք սեղմման կցամասը (փակակնը) և վերանորոգեք միացումները: Սարքն օգտագործեք միայն այն բանից հետո, երբ բոլոր միացումները որակավորված մասնագետների կողմից պատշաճ կերպով կառաված լինեն:
- 2. Սարքի դռան ապակին կարող է շահագործման ընթացքում ուժեղ տաքանալ: Երեխաներին և ընտանի կենդանիներին հեռու պահեք սարքից, մինչև այն աշխատում է:
- 3. Ստուգեք և եքի փողրակները պետք է տեղադրվեն անվտանգ վայրում՝ դրանց վնասվելը կանխելու համար: Հնամասակ դեպքում կարող է արտահոսք առաջանալ:
- 4. Մի հանեք ջրից պոմպի ֆիլտրը, եթե սարքում ջուր կա: Հնարավոր է մեծ քանակությամբ հեղուկի արտահոսք, ինչպես նաև տաք ջրից այրվածքների վտանգ:

ԱՇԽԱՏԱՆՔԻ ԿԱՐԳԸ ԵՎ ՏԵԽՆԻԿԱԿԱՆ ԾԱՌԱՅՈՒԹՅՈՒՆՆԵՐ

- 1. Արգելվում է օգտագործել դյուրակամ, պայթուցանակազ կամ թունավոր լուծիչներ: Մաքրման համար արգելվում է օգտագործել բենզին, սպիտ և այլն: Օգտագործեք վազքի մեքենաների համար նախատեսված մաքրող միջոցներ:
- 2. Լվանալուց առաջ ստուգեք հագուստի գրպաները: Սուր և կոշտ առարկաները, ինչպիսիք են մետաղադրամները, բրոնզները, մեխերը, պտուտակները, քարերը և այլն, կարող են լուրջ վնաս հասցնել մեքենային:
- 3. Լվանալուց առաջ գրպաններից հեռացրեք ցանկացած իր, ինչպիսիք են կրակային իրերը, լուցիկները և այլն:
- 4. Նախապես ձեռքով վազքված հագուստների տարրերը մանրակրկիտ ողողեք:
- 5. Հագուստները, որոնք աղտոտվել են այնպիսի նյութերով, ինչպիսիք են արևածաղկի ձեռք, ացետոն, սպիրտ, բենզին, կերոսինը, լաքահատող միջոցները, տորպենտինը, մոմը կամ մոմը մաքրող միջոցները պետք է քամելուց առաջ վազքով բարձր ճնշմամբ միջնամուկում ավելի մեծ քանակությամբ վազքով միջոցով:
- 6. Խորհուրդ չի տրվում վազքի մեքենայի մեջ քամել ռետին կամ լատեքս պարունակող իրերը՝ ցնցուղի գլխարկները, անջրանցիկ գործվածքները, ռետինապատ հագուստը կամ ռետինե տարրեր պարունակող հագուստը:
- 7. Գործվածքների համար նախատեսված փափկեցնող միջոցները և նմանատիպ նյութերը պետք է օգտագործվեն համապատասխան արտադրողի ցուցումներին:

8. Արգելվում է հարկադրաբար բացել մեքենայի դռնակը: Այն կարգելաբացվի լվացման ցիկի ավարտից որոշ ժամանակ անց:
9. Դռնակը փակելիս ավելորդ ուժ մի գործադրեք: Եթե դուռը դժվար է փակվում, ստուգե՛ք արդյո՞ք մեքենայի մեջ հագուստը ճիշտ է տեղադրված և բաշխված:
10. Յուրաքանչյուր օգտագործումից հետո և տեխնիկական սպասարկումից առաջ պարտադիր սարքը հոսանքից անջատեք և փակեք սեղմման կցամասը (փակակնը): Սարքը մաքրելու համար ջրով մի շահ մի տվեք: Էլեկտրական ցնցումների վտանգ!
11. Արգելվում է սարքը մաքրելու նպատակով ջրով ցողել, կա հոսանքահարման վտանգ:
12. Սարքի վերանորոգումը թույլատրվում է իրականացվել միայն Արտադրողի, նրա սպասարկման ծառայության կամ այլ որակավորված մասնագետի կողմից վտանգավոր իրավիճակներից խուսափելու համար: Արտադրողը պատասխանատվություն չի կրում չարտոնված վերանորոգման հետևանքով առաջացած վնասի համար:

ՓՈՒՆԱԴՐՈՒՄ

1. Փոխադրումից առաջ.
 - Անհրաժեշտ է որակավորված անձի կողմից փոխադրման պտտտակները տեղադրել իրենց տեղերում:
 - Ամբողջությամբ թափել ջուրը մեքենայի մեջից:
2. Սարքը զգալի գնակված ունի: Ձգույշ եղեք տեղափոխելիս. Մի բարձրացրեք մեքենան՝ դուրս ցցված մատերից բռնելով: Մի օգտագործեք մեքենայի դռնակը որպես բռնակ տեղաշարժման համար:

ՏԵՂԱԿԱՑՄԱՆ (ՄՈՆՏԱՃԻ), ՊԱՀՊԱՆՄԱՆ, ՏԵՂԱՓՈՒՄԱՆ (ՓՈՒՆԱԴՐՈՒՄԱՆ), ԻՐԱՅՄԱՆ և ՕՁՏԱՀԱՆՈՒԹՅԱՆ (ՌԻՏԻԼԻՉԱՏՈՒՄՅՈՒՆ) ԿԱՆՈՒՆԵՐ և ՊԱՅՄԱՆՆԵՐ

1. Սարքը չի պահանջում որևէ մոնտաժ կամ մշտական ֆիքսացիա:
2. Սարքը պետք է պահվի փաթեթի մեջ արտադրողի և սպառողի կողմից ջեռուցվող տարածքներում 5 °C-ից 40 °C օդի ջերմաստիճանի և 80% օդի հարաբերական խոնավության պայմաններում: Տարածքը չպետք է պարունակի ագրեսիվ խառնուրդներ (թթուների գուլորչիներ, ալկալիներ), որոնք առաջացնում են կոռոզիա:
3. Սարքի պատշաճ փոխադրումն ապահովելու համար պետք է ապահովվեն հետևյալ պահանջները.
 - սարքից հեռացրեք բոլոր ներքին պարագաները, եթե այդպիսիք կան, և փաթեթավորեք դրանք առանձին.
 - համոզվեք, որ սարքը ճիշտ է փաթեթավորված՝ իր գործունակությունն ու տեսքը պահպանելու համար (խոշոր չափի սարքավորումները պետք է փաթեթված լինեն պոլիէթիլենային կամ օդապարջակներով թաղանթով կրիտիկական կետերում ծայրավոր սովորաբար ճեղքապատմամբ);
 - սարքը գոտիներով ապահով ամրացրեք, որպեսզի բացառեք փոխադրամիջոցում վերջինիս տեղաշարժը;
 - արտաքին միջավայրի ազդեցությունն ամբողջությամբ բացառելու համար օգտագործեք միայն փակ փոխադրամիջոց;
 - բեռնման և բեռնաթափման աշխատանքների ժամանակ փաթեթավորմանը ապահովեք ծայրաստիճան գոյաշավոր վերաբերմունք:
4. Սարքը պահանջում է խնամքով վերաբերմունք, պաշտպանեք այն փոշուց, կեղտից, հարվածներից, խոնավությունից, կրակից և այլն:
5. Սարքի իրացումը պետք է իրականացվի տեղական օրենսդրության համաձայն:
6. Այրանքի ծառայության ժամկետի ավարտից հետո այն չպետք է Նետել սովորական կենցաղային աղբի հետ: Դրա փոխարեն այն ենթացկա և օգտահանության (ուտիլիզացիայի) հանձնման համապատասխան հավաքման կետ՝ Էլեկտրական և Էլեկտրոնային սարքավորումների վերաշակման և հեռացման համար՝ համաձայն դաշնային կամ տեղական օրենքների: Ապահովելու այս արտադրանքի ճիշտ ուտիլիզացիան, դուք օգնում եք պահպանել բնական ռեսուրսները և կանխել շրջակա միջավայրի և մարդկանց առողջությանը հասցվող վնասը, որը կարող է առաջանալ ոչ պատշաճ վերաբերմունքից: Այս արտադրանքի ընդունման և ուտիլիզացիայի կետերի մասին ավելի մանրամասն տեղեկություններ կարող եք ստանալ ձեր տեղական համայնքապետարանից կամ կենցաղային աղբի հեռացման ձեր ընկերությունից:

7. Սարքի անսարքություն հայտնաբերելու դեպքում անհրաժեշտ է անմիջապես դիմել լիազորված սպասարկման կենտրոն կամ ուտիլիզացնել սարքը:

Եթե ցանկանում եք սարքը փոխանցել մեկ այլ անձի օգտագործելու համար, ապա փոխանցեք այն տվյալ ձեռնարկի հետ միասին:

2. ՓԱԹԵԹԻ ՊԱՐՈՒՆԱԿՈՒԹՅՈՒՆԸ

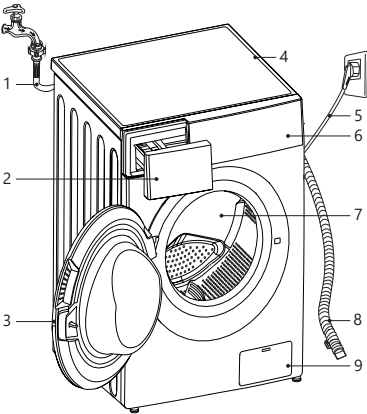

1. Ջրամատակարարման փողրակ
2. Խորշ վվացող միջոցների համար
3. Դուռ
4. Կերին ծածկույթ
5. Սևուցան լար
6. Կառավարման վահանակ
7. Թմբուկ
8. Ջրատեղացման փողրակ
9. Չորիչ (Ֆիլտր)

3. ՓԱԹԵԹԻ ՊԱՐՈՒՆԱԿՈՒԹՅՈՒՆԸ

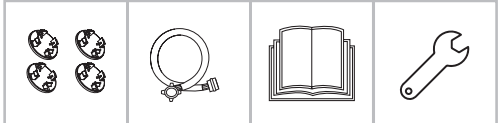

- Լվացքի մեքենա - 1 հատ
- Փակակներ - 4 հատ
- Ջրատար փողրակ - 1 հատ
- Օգտագործողի ձեռնարկ - 1 հատ
- Պտտականման բանալի ոտքերի կարգավորման համար - 1 հատ

4. ՍԱՐՔԻ ՏԵՂԱԴՐՈՒՄ

ՏԵՂԱԿԱՑՄԱՆ ԿԱՅՐԸ



- Սարքի կայուն դիրքն անհրաժեշտ է շահագործման ընթացքում վերջինիս ինքնուրույն տեղաշարժը կանխելու համար:
- Հաստացվեք, որ սարքը տեղադրված է՝ ըստ հարթաչափի: Հաստալի թեքության առաջարկվող անկյունը 1° է:
- Ստուգեք, որ սարքը դրված չլինի սևուցման լարի վրա և չսեղմի այն:
- Սարքի և պատերի կամ հարակից ստացիոնար ամրացված առարկաների միջև հեռավորությունը պետք է լինի 20 մմ-ից ավելի կողքերից, և 100 մմ՝ հետևի պատից:

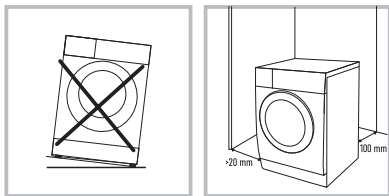

ԼՎԱՑՔԻ ՄԵՔԵՆԱՅԻ ՀԱՐՔԵՏՈՒՄ



Լվացքի մեքենայի դիրքը հարթեցրեց պտտվող ուղեքնի միջոցով, այսպես, որ հորիզոնական մակարդակից շեղումը չգերազանցի 1°-ը:
 1. Մանևկադարձիչի օգնությամբ թուլացրեք ուղիք վրայի կասեցնող մասերը:
 2. Պտտեք ուղքը այնքան, մինչև այն ամուր

1. Մակերեսը, որի վրա տեղակայվելու է լվացքի մեքենան, պետք է լինի չոր, հարթ և ամուր:
2. Խուսափեք սարքի վրա արևի ուղիղ ճառագայթների թափանցումից:
3. Տարածքը, որտեղ տեղադրված է սարքը, պետք է ունենա լավ օդափոխություն:
4. Տարածքի օդի ջերմաստիճանը չպետք է ցածր լինի 5 °C-ից:
5. Լվացքի մեքենան տեղակայեց ջերմության աղբյուրներից հեռու, այնպիսիք, ինչպիսիք են՝ ածուխային վառարանները կամ գազօջախները, բովախիները կամ ջերմատաքացուցիչները: Եթե դա հնարավոր չէ, սարքերի միջև դրեք անհրաժեշտ ջերմամեկուսացուցիչ՝ ջեռոցի հանդիպակաց կողմից պատված այլուրևից փայլաթիթեղով: Ջերմամեկուսացուցիչը պետք է ծածկի լվացքի մեքենայի ամբողջ մակերեսը: Լվացքի մեքենան չպետք է տաքանա ջերմության աղբյուրների կողմից:

- կենսվի հատակին:
 3. 2-րդ կետում նկարագրված եղանակով կարգավորեք բոլոր 4 ուղեքնը այնպես, որ մեքենան ըստ հարթաչափի հավասար կանգնի և չստատակի: Հարթությունը ստուգելու համար օգտագործեք շինարարական հարթաչափ (հարթացույց, պատերաչափ):

ԼՎԱՑՔԻ ՄԵՔԵՆԱՅԻ ԱՊՈՒՓԱԵԹԱՎՈՐՈՒՄ

! ՌԻՆԱՐՈՒԹՅՈՒՆ

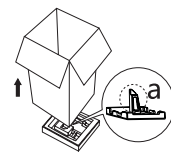

Փաթեթավորման պարագաները (օրինակ՝ թաղանթը կամ փրփրապատը (պենոպատը) կարող են իրենցից վտանգ ներկայացնել երեխաների համար: Ինտրվելու վտանգ: Փաթեթավորման պարագաները երեխաներից հեռու պահեք:
 Մեքենան ապավաթեթավորելիս համոզվեք, որ փոխադրման ընթացքում սարքավորումը չի վնասվել: Վնասվածքի

հայտնաբերման դեպքում, մի միացրեք մեքենան, անմիջապես կապվեք մատակարարողի (վաճառողի) հետ: Ստուգեք ամբողջականությունը:

ՅԱՆՈՒԹՅՈՒՆ

- Մեքենայի ճիշտ տեղակայումն ու հավասարեցումը երաշխավորում է երկար, կայուն և իրապի աշխատանք:
- Լվացքի մեքենան պետք է կանգնած լինի բացարձակ հարթ և կայուն:
- Այն չպետք է ծանրափետնված տատանվի մի կողմից մյուսը:
- Թույլ մի տվեք, որ խոնավություն թափանցի լվացքի մեքենայի ուղեքնին: Հակառակ դեպքում կարող է առաջանալ թրթռում կամ աղմուկ:

! ՌԻՆԱՐՈՒԹՅՈՒՆ

Եթե լվացքի մեքենան դրված է գորգապատ հատակի վրա, համոզվեք, որ լվացքի մեքենայի հիմքը բավականաչափ բարձր է գորգից: Ցակառակ դեպքում օդափոխությունը դժվար կամ նույնիսկ անհնար կլինի:

ՄԻՏՏՈՒՄ ԶՐԱՄԱՏԱՎՈՐՈՒՄԱՆ

! ՌԻՆԱՐՈՒԹՅՈՒՆ

սարքը պետք է միացված լինի ջրամատակարարմանը միայն որակավորված մասնագետի կողմից:

ՅԱՆՈՒԹՅՈՒՆ

- Զրամատակարարման ճնշումը պետք է լինի 0,3-ից մինչև 1 ՄՊա (0,3-10 կգ/սմ²) միջակայքում: Եթե ջրի մատակարարման ճնշումը գերազանցում է 1 ՄՊա-ն, ապա պետք է տեղադրվի մատակարարման ճնշումը նվազեցնող սարք:
- Զրամատակարարման փողոցը ծորակներին միացնելու համար ավելորդ ուժ մի գործադրեք:
- Պարբերաբար ստուգեք փողոցների վիճակը և անհրաժեշտության դեպքում փոխեք դրանք:
- Օգտագործեք միայն նոր, չօգտագործված ջրատար փողոցներ, որոնք նախատեսված են հատուկ լվացքի մեքենաների համար:

! ՌԻՆԱՐՈՒԹՅՈՒՆ

Լվացքի մեքենան միացրեք միայն սառը ջրի մատակարարմանը: Լվացքի մեքենայի ջրի մուտքի ներքին բաղադրիչների կյուբերը նախատեսված չեն տաք ջրի հետ աշխատելու համար: Բացի այդ, սարքին տաք ջուր մատակարարելը կհանգեցնի լվացման ջերմաստիճանային ռեժիմների խախտման և հագուստը կփչանա: Տաք ջրի մեջ կարող են ավելացվել հատուկ բաղադրիչներ, որոնք կանխում են ջրամատարների կոռոզիան, բայց քայքայաբար են անդրադառնում լվացքի մեքենայի դետալների վրա:

1. Հեռացրեք ստվարաթղթե տուփը և փրփրապատե փաթեթավորումը:
2. Բարձրացրեք լվացքի մեքենան և հանեք փաթեթավորումը հիմքից: Համոզվեք, որ սարքի ներքևի հատվածից փրփրապատե փոքր եռանկյունը հեռացված է: Եթե ոչ, սարքը դրեք կողքի վրա, ապա ձեռքով հեռացրեք փրփրապատե փոքր եռանկյունը սարքի ներքևի հատվածից:
3. Հեռացրեք սնուցման լարը և ջրահեռացման փողոցը իրար միացրած ծապակվեք:
4. Դուրս բերեք ջրամատակարարման փողոցը թմբկով:

! ՌԻՆԱՐՈՒԹՅՈՒՆ

Անհրաժեշտ է շահագործումից առաջ սարքի հետին պատից հեռացնել փոխադրման հեղուկները (պտուտակները):



1. Մանևկադարձիչով հետ պտուտակեք 4 փոխադրման հեղուկները:
2. Դուրս բերեք հեղուկները սարքից, ներառյալ ռետինե միջադիրները և պահեք ապացույց կրկին փոխադրելու համար:
3. Փակեք առաջացած խորշերը՝ օգտագործելով փակակները:

ՅԱՆՈՒԹՅՈՒՆ՝ Եթե փոխադրման պտուտակները չեն հեռացվում, աշխատանքի ժամանակ կարող են առաջանալ ուժեղ թրթռումներ և աղմուկ, մեքենան կարող է տեղաշարժվել տեղակայման վայրի համեմատ, ինչպես նաև կարող է առաջանալ լվացքի մեքենայի անուղղելի վնաս:

ՋՐԱՍԱՏԱԿԱՐԱՄԱՆ ՓՈՐՐԱԿՆԵՐԻ և ԾՈՐԱԿՆԵՐԻ ՄԻԱՑՈՒՐ



1. Ստուգեք ջրատար փողոսի երկու կողմերում ռետինե միջադիրների առկայությունը: Անհրաժեշտության դեպքում, տեղադրեք ռետինե միջադիրներ յուրաքանչյուր փողոսի պարպուրային կցամատրիի մեջ ամուր հերմետիկություն ապահովելու համար:
2. Որպես կանոն, ջրամատակարարման կողային մասում խողովակը միացվում է ջրամատակարարման մեջ ներկառուցված հատուկ եռակողմ գնդիկավոր փականին՝ մեքենայի ջրամատակարարումը կանգնեցնելու փականով: Ջրամատակարարման փողոսի գցովի (վերադիր) մասերը ձեռքով հնարավորին ամուր սեղմեք ծորակի վրա, այնուհետև ամրացրեք՝ գործիքով պտտելով քառորդ կամ կես պտույտ: Մասերը չափազանց ամուր սեղմելով՝ հոսք վտանգում եք պատռել միջադիրը և խախտել հերմետիկությունը:
3. Միացումից հետո բացեք ջուրը որպեսզի փողոսը մաքրվի օտար կյութերից (վեղտ, փոշի, ավազ), որոնք կարող են թափանցել փողոսի մեջ ծորակի փականը պտտելիս կամ բացելիս: Ջուրը թափեք դույլի կամ լազանի մեջ:
4. Ձեռքով պտտեք ջրամատակարարման փողոսի վրադիր մասերը լվացքի մեքենայի ջրի մուտքի խոռոչի վրա, այնուհետև ամրացրեք այնպես, ինչպես ջրամատակարարման ծորակի վրա:

ՑԱՆՈՒՌՈՒՅՈՒՆ՝ Ամեն անգամ, երբ ջրատար փողոսը մեքենային միացնելուց հետո բացում եք ջրամատակարարման ծորակը, բացեք ծորակը շատ սահուն կերպով, որպեսզի խուսափեք հիդրոհարվածքի (ջրի շեշտակի հարվածից) և մեքենայի սարքավորումը վնասելուց: Լվացքի մեքենայի յուրաքանչյուր օգտագործումից հետո անջատեք ջրի մատակարարումը՝ արտահոսքից և հեղեղումից խուսափելու համար:

! ՌԵԿՎԻԶԻԹՈՆ

Մի՛ երկարացրեք ջրամատակարարման փողոսակ ինքնուրույն: Եթե ջրամատակարարման ծորակը հեռու է վազքի մեքենայից, ձեռք բերեք ավելի երկար փողոսակներ:

ՑԱՆՈՒՌՈՒՅՈՒՆ՝ Լվացքի մեքենան կարելի է միացնել ջրամատակարարմանը սովորական կենցաղային ծորակի միջոցով: Այս դեպքում անհրաժեշտ է պահպանել բոլոր նույն կանոնները, և, մինչև նախաժամանակ, հեղեղումից խուսափելու համար, համոզվեք, որ փողոսի միացումը ծորակին ոչ մի դեպքում թույլ չի տալիս փողոսակի պատռում կամ արտահոսք: Միացման այս սեղոնը անհրաժեշտաբար խորհուրդ չի տրվում և կարող է իրականացվել միայն այն դեպքում, եթե չկա վերը նկարագրված ջրամատակարարման համակարգին ստացիոնար միացման հնարավորություն:

ՋՐԱՇՆԱՑՄԱՆ ՓՈՐՐԱԿԻ ԴՐՈՐԲԵՐՈՒՐ

! ՌԵԿՎԻԶԻԹՈՆ

Սարքը պետք է միացված լինի ջրահեռացման համակարգին միայն որակավորված մասնագետի կողմից:

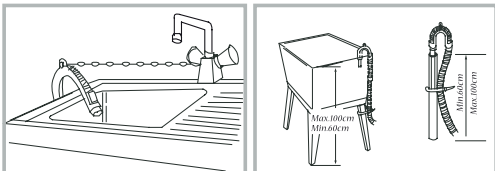

1. Փողոսը մի ծայրով արդեն ամրացված է սարքին: Մի՛ քաշեք այն և մի՛ փորձեք ուժով ներս հրել:

2. Մյուս ծայրը կարելի է գցել լոգարանի, լվացարանի մեջ կամ ամրացնել ջրահեռացման (կոյուրու) խողովակների:
3. Փողոսակ լոգարան կամ լվացարան դեպի ելքի դեպքում ապահով կերպով ամրացրեք այն (օրինակ՝ լոգարանների համար նախատեսված հատուկ ամրակով (բռնիչով): Մեքենայից ջուրը արտահոսելիս ուժեղ ճնշման պատճառով փողոսը հեշտությամբ կարող է ընկնել հատանիս: այս դեպքում հեղեղում կառաջանա:
4. Փողոսը կոյուրուն միացնելիս համոզվեք, որ դրա ծայրը շատ խոր չնտնի ջրատարի մեջ և չփակի ջրի հոսքը: Եթե փողոսը շատ երկար է, կտրեք այն:
5. Միացման ցանկացած եղանակի դեպքում խուսափեք սիֆոնի Էֆելետի առաջացումից, երբ ջրահեռացման ժամանակ ջուրը չի կարող վառնալ անցել և թափվում է առանց դադարի: Դրա համար փողոսակի մի մասը պետք է միշտ բարձրացված լինի հատակից անվազ 60 սմ մակարդակի վրա: Բացի այդ, ջրահեռացման փողոսակի ծայրը չպետք է ընկնի ջրի մեջ (այդ պատճառով խուսափեք փողոսը միացնել կոյուրու խողովակների մակարդակով, ոլորտով ջուրը կարող է հոսել):

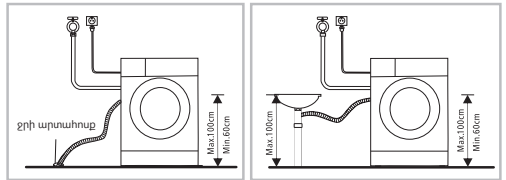

ՑԱՆՈՒՌՈՒՅՈՒՆ՝ Եթե ջրահեռացման փողոսակի ծայրը տեղադրվում է լվացարանում, ինչպես և լոգարանի դեպքում, օգտագործեք հատուկ բռնիչ (կոնստեյն), ինչպես նաև հաստատուն ամրացրեք բռնիչը շրջայի կամ պարանի օգնությամբ:

ՄԻԱՑՈՒՐ և ՆՈՒՍԱԹԻ ՑԱՆՏԻՆ

1. Լվացքի մեքենան պետք է միացված լինի պաշտան տեղադրված հողակցված վարդակին, որը պաշտպանված է 16A ավտոմատ անջատիչով: Լվացքի մեքենայի միացման անվտանգությունը բարձրացնելու համար խորհուրդ է տրվում էլեկտրական կոմուտատորի վրա ապահովել բացառապես վազքի մեքենայի համար առանձին ճյուղ (վարդակ)՝ պաշտպանված առանձին տարբերակված ավտոմատ անջատիչով կամ ավտոմատ անջատիչի և պաշտպանական անջատման սարքավորման համակցությամբ (ՊԱՍ): Եթե էլեկտրական ցանցը չունի տեղական կանոնների համապատասխան աշխատող հողակցում, արտադրողը հրաժարվում է վնասների փոխհատուցման ցանկացած պատասխանատվությունից:
2. Էլեկտրական վարդակը, որին միացված է մեքենան, պետք է տեղադրված լինի տեսանելի և մատչելի վայրում՝ սարքի ձախ կամ աջ կողմում և 1 մ հեռավորության վրա: Խուսափեք այն իրավիճակից, երբ լարը կարող է սեղմվել, հարված ստանալ կամ հայտնվել ոտքի տակ:
3. Արեւելյան և միացման համար օգտագործել երկարացման լար կամ մի քանի բևիկներով վարդակի բլրկներ: Սա անհրաժեշտ է, որպեսզի բացառվի սնուցման շղթայում թույլ միացումը, միացումը չփման անբավարար տարածքի հետ և այլն, հրդեհը կանխելու համար: Անթույլարելի է օգտագործել արտաքին ժամանակաչափ:
4. Եթե հուսանքի լարը վնասված է, այն կարող է փոխարինել միայն սպասարկման կենտրոնի որակավորված մասնագետը:

5. ԼՎԱՅԵՐ ՄԵՔԵՆԱՅԻ ՇԱՀԱԳՈՐԾՈՒՐ

! ՌԵԿՎԻԶԻԹՈՆ

Լվացքից առաջ համոզվեք, որ լվացքի մեքենան տեղադրված է ճիշտ և մեր առաջարկությունների համապատասխան: Սարքը գործարանում անցել է որակի ստուգում, ուստի այն կարող է ջուր և փորձական շահագործման աննշան հետքեր պարունակել:

! ՌԵԿՎԻԶԻԹՈՆ

Կողմակի հոտերը վերացնելու և վազքի մեքենան առաջին օգտագործումից առաջ մաքրելու համար խորհուրդ է

տրվում գործարկել «Հիպալերգեն լվացք» ծրագիրը 85 °C ջերմաստիճանում առանց լվացքի և լվացող միջոցների:

Մի անհանգստացեք, եթե դրանից հետո հոտը չվերանա: Դա նոր պլաստմասե և ռետինե կտրվածքի հոտն է, որոնք ուժեղ տաքացել են:

Կամ մեքենան նորից գործարկեք առանց հագուստի և առավելագույն ջերմաստիճանում, կամ սպասեք, մինչև հոտը ինքն իրեն կանհետանա առաջին երկու-երեք լվացքից հետո:

ԼՎԱՑՔԻՑ ԱՆՈՋ

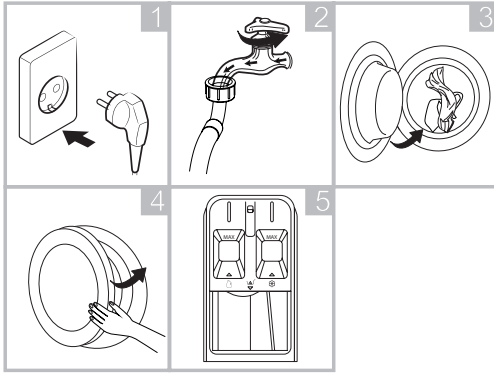

1. Միացրեք հոսանքի ցանցին:
2. Բացեք ծորակը, որին միացված է ջրմատակարարման փողոսը:
3. Բեռնեք լվացվող հագուստը:
4. Ապահով փակեք դռնակը:
5. Ավելացրեք լվացող միջոցը:

ԼՎԱՑՔ



1. Մեքենան միացնելու համար սեղմեք և պահեք միացման/անջատման կոճակը:
2. Այնուհետև «Программы» («Ծրագրեր») կոճակի միջոցով ընտրեք լվացքի ցանկալի ծրագիրը:
3. Ցանկության դեպքում դուք հնարավորություն ունեք կարգավորել լվացքի ջերմաստիճանը և քամման արագությունը: Միևնույն ժամանակ ուշադրություն դարձրեք մեքենայի մեջ բեռնված լվացքի տեսակը լվանալու առաջարկություններին:
4. Լվացքի ցիկլին ավելացրեք չորացումը, եթե դրա կարիքն ունեք, և եթե դա ծրագրով նախատեսված: Կոճակը 3 վայրկյան պահելով՝ կարող եք սահմանել լվացման ավարտի հետաձգման ժամանակը: Ընտրեք այլ լրացուցիչ ռեժիմներ և/կամ գործառնություններ:
5. Սեղմեք «Старт/Пауза» («Մեկնարկ/Դադար») կոճակը լվացքը մեկնարկելու համար:

ԼՎԱՑՔԻՑ ՀՆԵՏՈ

Երբ լվացքն ավարտվի, Էլբրանի կիսյուսլի «End» բառը: Սպասեք, մինչև դռան արգելափակումը կանջատվի (համապատասխան ցուցիչը կհանգչի), բացեք այն և դուրս բերեք հագուստը: Անջատեք մեքենան: Փակեք ջրի ծորակը:

ԾԱՆՈԹՈՒԹՅՈՒՆ՝ Խորհուրդ է տրվում դուռը բաց թողնել, որպեսզի մեքենայում մնացած խոնավությունը գոլորշիանա:

5.1. ՀԱՐՈՒՍԻ ՆԱԽԱՊԱՏՄԱՏՈՒՄ ԼՎԱՑՔԻՑ

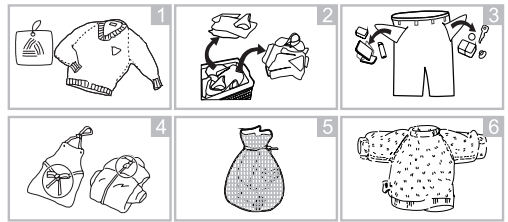

Լվացքի լավագույն արդյունք ստանալու համար լվացվող հագուստը տեսակավորեք, այնուհետև պատրաստեք այն՝ ըստ ինձամբ ցուցումների պիտանկների վրա նշված սիմվոլների:

ՏԵՍԱԿԱՎՈՐՈՒՄ (Նկար 2)

- Ավելի արդյունավետ լվացքի համար հագուստը տեսակավորեք՝ ըստ ինձամբ ցուցումների, գործվածքի տեսակի և լվացման առաջարկվող ջերմաստիճանի, լվացեք դրանք՝ ըստ թմրուկի պտման համապատասխան արագությամբ:
- Տարբեր գործվածքներ ունեն լվացման տարբեր ջերմաստիճան և արագություն:
- Անպայման մուգ գույնի իրերը բաց և սպիտակ իրերից առանձին դարձեք: Լվացեք դրանք առանձին, քանի որ երկրի և թելախավի վերաբաշխման պատճառով սպիտակ և բաց գույնի իրերի գույնը կարող է փոփոխության ենթարկվել: Հնարավորության սահմաններում մի լվացեք շատ կեղտոտ իրերը նվազ կեղտոտ իրերի հետ:

ԾԱՆՈԹՈՒԹՅՈՒՆ՝

- Կեղտոտ (շատ, սովորական, թեթև): Տեսակավորեք իրերը՝ ըստ աղտոտվածության աստիճանի: Օգտագործեք ավելի երկար և ինտենսիվ լվացում շատ կամ սովորական կեղտոտված հագուստի համար: Էլեկտրաէներգիան ինսայելու համար թեթև կեղտոտված լվացքը կարելի է վճանալ ցածր ջերմաստիճանում:
- Գույն (սպիտակ, բաց գույնի գործվածքներ, մուգ գործվածքներ): Առանձնացրեք սպիտակ հագուստները գունավորներից: Նոր մուգ կամ գունավոր հագուստները նախապես առանձին լվացեք:
- Թելախավ (փափկամազ, թելախավ հավաքող իրեր): Առանձին լվացեք փափկամազ և թելախավ հավաքող իրերը:
- Մետաղական մասերով հագուստները, (օրինակ՝ սեղմակալով կրծկալները, ճարմանդներով գոտիները և մետաղական կոճակներով հագուստները) կարող են վնաս հասցնել մեքենային: Լվանալուց առաջ մետաղները հեռացրեք, կամ իրերը դրեք ցանցավոր պարկի կամ բարձի երեխի մեջ: Բացի այդ, այնպիսի ապրանքների համար, ինչպիսիք են սպորտային կոշիկները, ցանցավոր պարկի մեջ լվանալն անհրաժեշտ է հենց ինքնին՝ արտադրանքը պաշտպանելու համար: Ցանցավոր պարկը հարմար է մանր իրերը լվանալու համար (Նկար 5):

ՀԱՎՈՒՍԻՆ ԽՆԱՄՔԻ ՑՈՒՑՈՒՄՆԵՐԻ ԴԻՏԱԿՆԵՐԻ ԱՏՈՒԳՈՒՄ (Նկար 1)
Միավորներ օգտագործվում են գործվածքների բաղադրությունը և վաճաճան խորհուրդները ցույց տալու համար:

Միավոր	Լվացքի վերաբերյալ խորհուրդներ / Գործվածքի տեսակը
	Նորմալ վաճաճ / Բամբակ, խառը գործվածքներ
	Ամենօրյա / Միջնետիկա, խառը գործվածքներ
	Հատուկ նուրբ վաճաճ / Նուրբ գործվածքներ
	Միայն ձեռքով վաճաճում / Բուրդ, մետաքս
	Չվաճաճ

ՑԱՆՈՒԹՈՒՅՈՒՆ՝ Միավորների տակ գտնվող տողերը ցույց են տալիս գործվածքի տեսակը և առավելագույն թույլատրելի մեխանիկական ծանրաբեռնվածությունը:

ԲԵՐՆԵՆՆՈՒՑ ԱՆՈՎ ՀԱՎՈՒՍԻՑ ԱՏՈՒԳՈՒՄ

- Լվացեք խոշոր և մանր իրերը միասին: Առաջին հերթին տեղադրեք խոշոր իրերը:
- Խոշոր իրերը չպետք է փինես կեսից ավելի: Մի վաճաճ իրերը մեկ առ մեկ: Հնարավոր է թմրակի վրա անհավասարակշիռ ծանրաբեռնվածություն: Ավելացրեք մեկ կամ երկու նմանատիպ իրեր:
- Ստուգեք բոլոր գրպանները և համոզվեք, որ դրանք դատարկ են: Այնպիսի իրերը, ինչպիսիք են մեխերը, վարասկայները, լուցկիները, գրիչները, մետաղադամները և բանալիները, կարող են վնասել ինչպես մեքենան, այնպես էլ հագուստը (Նկար 3):
- Փակեք շղթաները, ամրացրեք կեռիկները, կապեք թելերը, որպեսզի դրանք չկառնեն այլ հագուստներից (Նկար 4):
- Հագուստի լաքաների վրա նախապես լցրեք փոքր քանակությամբ ջրի մեջ լուծած վաճաճի միջոց, որպեսզի դրանք ավելի հեշտ վաճաճեն:
- Շղարշերը (դեկորտիվ վարագույրները) անհրաժեշտ է տեղադրել թմրակի մեջ քաջկրճ, ուղղված վիճակում: Ըվանալուց առաջ հեռացրեք դրանց ամրակները:
- Փակեք շղթաները, ամրացրեք թուլացած կոճակները, կարկատեք (Նորոգեք) անցքերը և կարեք պատռվածքները:
- Մի վաճաճ գունավոր և սպիտակ իրերը միասին: Նոր գունավոր հագուստը կարող է ուժեղ գունաթափվել (գույնը օգցել): Ըվացեք այն առանձին:
- Օգտագործեք միայն այնպիսի ներկող կամ գույնը վերականգնող նյութեր և վաճաճ միջոցներ, որոնք նախատեսված են մեքենայի վաճաճան համար: Դարտադիր պահեք փաթեթավորման վրայի ցուցումները:
- Տաքսաները և նուրբ հագուստները վաճաճուց առաջ շուռ տվեք (Նկար 6):
- Այլուրով, կրաքարով, չոր կայծի փոշիով և այլևայլ ուժեղ կեղտոտված հագուստը, նախքան մեքենայի մեջ օգցել անհրաժեշտ է թափ տալ: Ժամանակի ընթացքում այս տեսակի աղտոտումները կարող են կուտակվել մեքենայի ներքին բաղադրիչների վրա և վերջինիս վնասման պատճառ դառնալ:
- Ստուգեք դռան կնիքի ծալքերը և դուրս բերեք բոլոր մանր առարկաները:

! ՌԻՆԱՐՈՒԹՅՈՒՆ

Համոզվեք, որ հագուստը չի խցկվել մեքենայի դռան և կնիքի միջև, հակառակ դեպքում վաճաճի ընթացքում դրանք կարող են վնասվել: Հագուստի և դռան կնիքի վնասումը կանխելու համար դռան ռետինե կնիքի վրայից հեռացրեք բոլոր օտար առարկաները:

ՀԱՎՈՒՍՆԵՐ, ՈՐՈՒՆ ԵՆԱՍՏԵԱԾ ԶԵՆ ՄԵՔԵՆԱՅՈՒ ԸՎԱՆԱԼՈՒ ՀԱՄԱՐ

- Փողկապներ, բանկոնակներ (փլեյտներ) և այլ կարող են նստել (փոքրանակ) վաճաճի մեքենայով վնասվու դեպքում:
- Ծալքերով և դրոշմանկարներով հագուստներ, որոնք կարող են դեֆորմանալ մեքենայով վնասվու դեպքում:
- Ամբողջով կամ մասամբ մորթուց պատրաստված հագուստ:
- Հարդարանքներով հագուստ:
- Խուսափեք մեքենայով վաճաճ այն իրերը, որոնք վրա չեն պահպանվել արտադրողի վաճաճան պայմաններին:
- Ոչ մի դեպքում մի վաճաճ բեռնգիրով, կամ սպիտակում, դիզվանելիցով, ներկով, լուծիչ նյութով կամ սպիտակող աղտոտված հագուստները:
- Զի կարելի վաճաճի մեքենայով վաճաճ անջրանցիկ կտորից պատրաստված իրերը: Հակառակ դեպքում, հնարավոր է մեքենայի ջրով գերցում (գերհոսք) ջրի ցայտում կամ չափից ավելի թրթռում ողողելու (պարզաջրելու) և չորացնելու ընթացքում, ինչը կարող է փչացնել իրերը (այնպիսիք, ինչպիսիք են դահուկների կոստյումները, թիկնոց-անձրևանոցները, հովանոցները, ավտոմեքենայի ծածկոցները, վրանները, քնայարկները և այլն): Զրահեռացման ժամանակ անջրանցիկ արտադրանքներում կուտակված ջուրը չի կարող ամբողջությամբ հոսել և կուտակվում է մեկ տրեզում, ինչի պատճառով վաճաճի մեքենան դառնում է խիստ անհավասարակշիռ և թրթռում կամ տեղաշարժվում է:

ԻՐԵՐ, ՈՐՈՒՆ ԷՆԵՏՈՒԹՅԱՐ ԿԱՐՈՂ ԵՆ ԼՄԿԷ (ՁԱՐՔԵԼ) Այն իրերը, որոնք հեշտությամբ կարող են լվվել (օրինակ՝ փետուրից), վաճաճուց առաջ պետք է շոքել: Նման իրերն ավելի լավ է առանձին վաճաճ, քանի որ դրանք կարող են փչացնել այլ իրերը և իրեն չփչանալ: Այդ նույն պատճառով նախընտրելի է ևս և գունավոր բամբակյա իրերը նույնպես վաճաճ առանձին:

5.2. ԼՎԱՅՈՂ ՄԻՋՈՑԻ ԴԱՐԱԿԻ ՕՉՏԱԳՈՐԾՈՒՄ

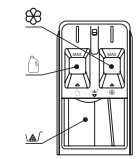

1. Բաժին - նախատեսված է վաճաճի փոշու համար:
 2. Բաժին - հեղուկ վաճաճ միջոցի համար:
- ՑԱՆՈՒԹՈՒՅՈՒՆ՝** (մի օգտագործեք վաճաճի փոշին և հեղուկը միաժամանակ. օգտագործեք կամ մեկը, կամ մյուսը):
3. Կոնդիցիոներ - ողորդիչի ավելացման բաժին:

ՑԱՆՈՒԹՈՒՅՈՒՆ՝ Չեղուկ վաճաճի միջոցը պետք է միշտ ավելացվի նախքան օգտագործվող ծրագրի անմիջական մեկնարկը: Եթե այն ցնել է շատ ավելի վաղ, կամ եթե վաճաճը հետաձգվում է, այն կարող է կարծրանալ մեքենայի ներսում: Չենեք, որ հեղուկ վաճաճ միջոցը ունենա հոսունության պատշաճ աստիճան: Անհրաժեշտության դեպքում այն նոսրացրեք ջրով:

! ՌԻՆԱՐՈՒԹՅՈՒՆ Ըվացող միջոցը չպետք է գերազանցի «MAX» նշագիծը:

Ըվացող միջոցն օգտագործվում է արտադրողի ցուցումների համաձայն և ընտրվում է ըստ գործվածքի տեսակի, գույնի, կեղտոտվածության աստիճանի և վաճաճան ջերմաստիճանի: Օգտագործեք միայն այն վաճաճ միջոցները, որոնք նախատեսված են վաճաճի մեքենաներում օգտագործելու համար:

- Եթե փրփուրը չափազանց շատ է, նվազեցրեք վաճաճ միջոցի քանակը: Ըվացող միջոցի առատ քանակությունը չափազանց շատ փրփուր է առաջացնում, ինչը նվազացնում է վաճաճան արդյունավետությունը և ծանրաբեռնում շարժիչը:
- Քանակը կարող է տարբեր լինել՝ կախված ջրի ջերմաստիճանից, ջրի կարծրությունից, իրերի չափից և աղտոտվածության մակարդակից:

5.3. ԿԱՌԱՎԱՐՄԱՆ ՎԱՋԱՆԱԿ



10

1. Միացման/անջատման կոճակ
2. Լվացքի ծրագրի ընտրության կոճակ
3. Քամման արագության ընտրության կոճակ
4. Լվացքի ժամանակ ջրի ջերմաստիճանի ընտրության կոճակ
5. Էկրան
6. SMART ռեժիմի ակտիվացման կոճակ
7. Չորացման եղանակի և/կամ ժամանակի ընտրության, ինչպես նաև ավարտի ժամանակի ընտրության կոճակ (վերջինիս համար պահեք կոճակը 3 վայրկյալի ընթացքում)
8. Լվացքի սեփական ժամանակի սահմանման կոճակ
9. «Старт/Пауза» («Մեկնարկ/Դադար») կոճակ լվացքը
10. Ընտրված ծրագրի լուսային ցուցիչներ

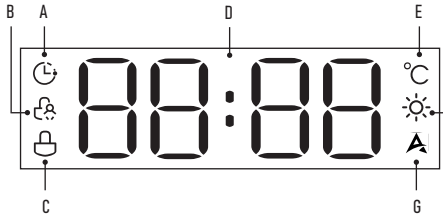

- A. Լվացքի ավարտի հետաձգման ակտիվացված ֆունկցիայի ցուցիչ:
- B. Միացված «Блокировка от детей» («Արգելափակում երեխաներից») ֆունկցիայի ցուցիչ:
- C. Միացված դռան արգելափակման ցուցիչ:
- D. Թվային արժեքների ցուցարդում:
- E. Երբ ջերմաստիճանը ցուցադրվում է Էկրանին, «C» նշանները միաժամանակ կակնեն վառվել:
- F. «Сыака» («Չորացում») ակտիվացված ֆունկցիայի ցուցիչ
- G. Ակտիվացված SMART ռեժիմի ցուցիչ:

6. ԾՐԱԳՐԵՐԻ և ԱՇԽԱՏԱՆՔԻ ՌԵՇԻՄՆԵՐԻ ՆԿԱՐԱԳՐՈՒՅՑՈՒՆ



Ծրագրի անվանումը	Նկարագրությունը
Բամբակ	Ջերմակայուն տեքստիլից, վուշից, կամ բամբակից պատրաստված չնաշվող (դիմացկուն) հագուստների լվացք:
Խառը գործվածքներ	Աղտոտվածության միջին մակարդակով տարբեր տեսակի գործվածքներից հագուստի լվացք:

Արագ լվացք	Փոքր քանակության թույլ կեղտոտված հագուստի արագ լվացք 15 րոպեի ընթացքում:
Քամում / Ջրահեռացում	Քամման առանձին ծրագիր: Քամման ընթացքում և դրանից հետո տեղի է ունենում ջրահեռացում: Ջուրը պարզապես թափելու (հեռացնելու) համար պտտման արագության ընտրության կոճակի օգնությամբ (Ռ) սահմանեք «--»: Այս դեպքում ծրագրի մեկնարկը կբերի միայն ջրահեռացման:
Մանկական իրեր	Հագուստի մանրակրկիտ լվացում լրացուցիչ ողողումով և ավելի բարձր ջերմաստիճանում լվացման ավելի լավ էֆեկտի համար:
Հիպոալերգեն լվացք	Պարզաջրման ցիկլերի ավելացված քանակով լվացք: Այլ ծրագրերի համեմատ ավելի լավ է վաճառվող լվացքի միջոցները հագուստի վրայից, ինչպես նաև հեռացնում է դրանց վրայից տիզերը:
Բուրդ	Բրդյա իրերի նուրբ լվացք, որը կերկարացնի դրանց կրելու ժամկետը: Օգտագործեք բրդի համար հատուկ հեղուկ լվացող միջոց: Մի բարձրացրեք այս ծրագրի ջերմաստիճանը և լվացքից անմիջապես հետո հագուստը հանեք թմբուկից ճնրթվելուց խուսափելու համար:
Ծավալուն իրեր	Ծրագիր անկողնային պարագների, ծածկոցների, խալաթների, բմբուլե բաճկոնների և այլ ծավալուն իրերի համար:
Չորացում	Չորացման համար առանձին ծրագիր (տե՛ս չորացման մեթոդների նկարագրությունը ստորև «ԼՐԱՏՈՒՑԻՉՆԵՐ ՌԵՇԻՄՆԵՐ ԵՎ ԳՈՐԾԱՌՈՒՅՑՆԵՐ» բաժնում): «Չորացում» ծրագրի գործարկումից առաջ խորհուրդ է տրվում քանել թաց հագուստը՝ օգտագործելով «Քամում» ծրագիրը:

Թմբուկի մաքրում	Ծրագիրը նախատեսված է թմբուկը աղտոտումից մաքրելու համար: Այս ծրագրի կանոնավոր օգտագործումը կանխում է տհաճ հոտերի առաջացումը՝ երաշխավորելով ձեր հագուստի թարմությունն ու մաքրությունը: Մաքրեք թմբուկը տարեկան անվազն 4 անգամ: Հաճախակի լվացքի դեպքում խորհուրդ է տրվում թմբուկը մաքրել ամիսը մեկ անգամ:
-----------------	---

SMART	Ծրագիրը գործարկվում է մեկ հաբումով և ինքն է որոշում լվացքի անհրաժեշտ պարամետրերը: Հարմար է ամենօրյա կրելուց հետո թույլ կամ միջին կեղտոտված սովորական գործվածքից հագուստի համար: Տես «ԼՎԱՏՔԻ ՑԻՉ ՌԵԺԻՄՆԵՐ ԵՎ ԳՈՐԾԱՌՈՒՅՁՅԵՐ» բաժնում:
-------	---

ԼՎԱՏՔԻ ԾՐԱԳՐԵՐԻ ՊԱՐԱՄԵՏՐԵՐԻ ԱՄՓՈՓ ԱՂՅՈՒՄԱԿ

Պարամետր	Առավելագույն բեռնում, կգ		Լվացող միջոց		Պտույտների կանխադրված քանակը ժամանակ (պտ/րոպ)	Ջամանակ ընտրության համար հասանելի պտույտների արագությունը (պտ/րոպ)	Կանխդրված ջերմաստիճանը (°C)	Ծրագրի կանխադրված սևողությունը (ժ)
	լվացքի համար	չորացման համար						
Բամբակ	8	5	○	○	900	0-500-700-900-1200-1400	20	0:57
Խառը գործվածքներ	8	5	○	○	900	0-500-700-900-1200-1400	20	0:52
Արագ լվացք	1	1	○	○	700	0-500-700-900	-	0:15
Ջամուկ / Ջրահեռացում	8	-	-	-	900	0-500-700-900-1200	-	0:08
Մանկական իրեր	5	5	○	○	900	0-500-700-900-1200	40	1:23
Հիպոալերգիկ լվացք	3	-	○	○	900	0-500-700-900-1200	80	2:07
Բուրդ	1	-	○	○	500	0-500-700	-	0:50
Ծավալուն իրեր	6	-	○	○	900	0-500-700-900-1200	20	1:19
Չորացում	-	5	-	-	-	-	-	Կանխված է հագուստի ծակալից
Թմբուկի մաքրում	-	-	-	-	700	700	85	2:15
SMART	5	-	○	○	900	900	-	մինչև 1 կգ – 0:35, 1-4 կգ – 0:50, 4-5 կգ – 1:05

ՍԱՆՈՒԹՈՒԹՅՈՒՆ՝

- Լվացքի օպտիմալ արդյունքների հասնելու համար հետևեք թմբուկի մեջ բեռնված լվացքի առավելագույն քաշի վերաբերյալ խորհուրդը:
- Էլեկտրաէներգիայի խնայողության համար ավելի ցանկալի է նախապատվությունը տալ լվացման ցածր ջերմաստիճանով ավելի երկար ծրագրին, այլ ոչ թե հակառակը:
- Ծրագրի սևողությունը կարող է տարբերվել՝ կախված ներբեռնված լվացքի փաստացի քաշից և բնութագրերից, ջրի մատակարարման ջերմաստիճանից և կարծրությունից և այլ պարամետրերից:

⚠ ՌԻՆԿՐՈՒԹՅՈՒՆ

Եթե ծրագրի գործարկման ընթացքում հոսանքն անջատվում է, ապա՝ վերականգնվում, ապա լվացքի մեքենան կշարունակի ծրագրի աշխատանքն այն պահից, որ պահից որ ընդհատվել էր:

6.1. ԼՎԱՏՔԻՑԻՉ ՌԵԺԻՄՆԵՐ և ՖՈՒՆԿՑԻՍԱՆԵՐ ԼՎԱՏՔԻ ԱՎԱՐՏԻ ԺԱՄԱՆԱԿԻ ԸՆՏՐՈՒԹՅՈՒՆ

Ֆունկցիան թույլ է տալիս հետաձգել լվացքի ավարտը 3-ից մինչև 24 ժամ ժամանակով՝ 1 ժամ ընդմիջմամբ: Օրինակ, եթե ընտրել եք «Բամբակ» ծրագիրը (առանց հավելյալ գործառնությունների ծրագիրը սևում է 57 րոպե), և ընտրել եք ավարտել լվացքը 10 ժամ անց, ապա լվացքը կսկսվի 9:03-ին և կավարտվի 10 ժամ հետո:

Սա շատ օգտակար է, եթե ցանկանում եք ձեր լվացքն ավարտել որոշակի ժամանակի (օրինակ, երբ տուն եք վերադառնում) կամ

հետաձգել այն գիշերվան Էլեկտրաէներգիայի գիշերային ավելի ձեռնտու սակագնի պատճառով:

Այս գործառնությունն ակտիվացնելու համար նախքան լվացքի մեկնարկը, սեղմելով «Ավարտի հետաձգում» կոճակը՝ ընտրեք ավարտի ցանկալի ժամանակը: Էլեկտրոնի կվադրի ժամանակաչափ պատկերող համապատասխան ցուցիչը՝ վերակայելու համար սեղմեք և պահեք «Programмы» («Ծրագրեր») կոճակը:

ՍԱՆՈՒԹՈՒԹՅՈՒՆ՝ Եթե դուք սահմանել եք մեկնարկի

հետաձգում, մի օգտագործեք հեղուկ լվացող միջոց, այն թանձրանալու հատկություն ունի և եթե անմիջապես չլուծվի ջրի մեջ, կարող է կպչել մեքենայի ներսի մասերին:

Որոշ ծրագրերի համար ավարտի հետաձգումն անհասանելի է:

ԼՎԱՏՔԻ ԺԱՄԱՆԱԿ ԶՐԻ ԶԵՐՄԱՏԻՃԱՆԻ ԸՆՏՐՈՒԹՅՈՒՆ
Հաջորդաբար սեղմելով «Ջերմաստիճան» կոճակը՝ դուք կարող եք ընտրել լվացքի ջերմաստիճանը, եթե այն ծրագրով նախատեսված է:

ՊՏՏՄԱՆ (ՔԱՄՄԱՆ) ԱՐԱԳՈՒԹՅԱՆ ԸՆՏՐՈՒԹՅՈՒՆ

«Скорость» («Արագություն») կոճակը հաջորդաբար սեղմելով՝ դուք կարող եք ընտրել ցանկալի թվով պտույտներ մեկ րոպեում (եթե դա ծրագրով նախատեսված է), այդ թվում նաև անջատել պտույտը ընթացիկ ցիկի համար՝ սեղմելով «0» կոճակը:

Հասանելի արժեքներ՝ 0 - 500 - 700 - 900 - 1200 - 1400 պտ/րոպա:

Անշատեք պտոման ցիկլը իրերի համար (ինչպիսիք են՝ բրոյա, Նուր գործվածքներից, արտադրանքները, պարտալիսի շէշող շերմագեաները):

ՃԱՆՈՒԹՅՈՒՆ՝ «ОТЖИМ» («Ճամում») առանձին ծրագրի գործարկումը պտոյտների քանակի «0» ընտրության դեպքում տեղի կունենան ջրահեռացում մեքենայից:

«СУШКА» («ՉՈՐԱԳՈՒՄ»)

Այս վլացքի մեքենան կարող է հագուստը չորացնել երկու եղանակով՝

- ավտոմատ կերպով որոշելով պահանջվող ժամանակը (АUТO);

- Ձեր ընտրած ժամանակի ընթացքով:

«Сушка» («Չորացում») կոճակը հաջորդաբար սեղմելով՝ կարող եք ընտրել առաջին մեթոդը (АUТO) կամ ընտրել չորացման հետևյալ հետերվակներից որևէ մեկը՝ 30 - 60 - 90 - 120 - 150 - 180 - 210 - 240 րոպե:

Լվացքի ծրագրին չորացումը ավելացնելու համար հետևեք վերև նշված ընթացակարգի քայլերին:

Եթե ցանկանում եք չորացումը որպես առանձին ծրագիր օգտագործել, Նախ ընտրեք «Չորացում» ծրագիրը՝ օգտագործելով «Ծրագրեր» կոճակը («Программа»), այնուհետև որոշեք չորացման եղանակը, ինչպես նկարագրված է վերևում:

ՃԱՆՈՒԹՅՈՒՆ՝ Ավտոմատ չորացման մեթոդի ժամանակ մեքենան Նախ հաշվարկում է ժամանակը՝ հիմնվելով հագուստի քաշի վրա, այնուհետև կարգավորում է չորացման ավարտի ժամանակը՝ ելնելով վլացքի ընթացիկ խոնավության մակարդակից:

! ՌԻՆԿՐՈՒԹՅՈՒՆ

Չզույշ եղեք որոշ սիխետիկ, բուրդ, Նուր, «Շէշող» և այլ սպեցիֆիկ գործվածքներ չորացնելիս, քանի որ բարդ ջերմաստիճանի դեպքում այդ իրերը կարող են փոքրանալ, դեֆորմանալ (ձևախեղվել) կամ այլ կերպ վնասվել: Ստուգեք հագուստ արտադրողի առաջարկությունները: Չորացման ժամանակ ընտրելիս համովզեք, որ այն համապատասխանում է մեքենայի մեջ բեռնված վլացքի ծավալին և խոնավության մակարդակին, որպեսզի այն չսարքե: Ավելի լավ է ավելի կարճ ժամանակ սահմանել, իսկ հետո, անհրաժեշտության դեպքում, ծարուխակել չորացնել, քան ընդիշտ փչացնել արժեքավոր ու թանկարժեք իրերը:

! ՌԻՆԿՐՈՒԹՅՈՒՆ

Չորացման ռեժիմում մեքենայի ջրամակարարումը պետք է բաց լինի, քանի որ ջրուն օգտագործվում է չորացման տեխնոլոգիայի մեջ:

ՃԱՆՈՒԹՅՈՒՆ

Նախքան «Չորացում» ծրագիրը վլացքից առանձին օգտագործելը, խորհուրդ է տրվում թաց վլացքը քամել «ОТЖИМ» ծրագրի միջոցով:

ՃԱՆՈՒԹՅՈՒՆ՝ Նախքան «Չորացում» ծրագիրը վլացքից առանձին օգտագործելը, խորհուրդ է տրվում թաց վլացքը քամել «ОТЖИМ» ծրագրի միջոցով:

«ОЧИСТКА БАРАБАНА» («ԹՄԲՐՈՒԿԻ ՄԱՐՈՒՄ»)

Լվացքի մեքենայի թմբուկը կոնտակտի մեջ է մտնում կեղտոտ վլացքի և վլացող միջոցների հետ: Ժամանակի ընթացքում դրա վրա կարող են մնալ մանրէներ և վլացող միջոցների մնացորդներ: Մեքենայի ներսում բարձր խոնավությունը, որը երկար ժամանակ պահպանվում է վլացքի ավարտից հետո, նպաստում է բոլորուների և փոման հոտի առաջացմանը:

Ձեր վլացքի մեքենայի ծառայության ժամկետը երկարացնելու և թմբուկը մաքուր պահելու համար յուրաքանչյուր վլացումից հետո սրբեք թմբուկը (ներառյալ ռետինե միջադիրի ծալքերը) չորացրեք և պարբերաբար օգտագործեք «Թմբուկի մաքրում» գործառնությունը:

1. Նախքան գործառնության մեկնարկը, համովզեք, որ թմբուկի մեջ չիլիչ չկա:
2. Թմբուկը մաքրելու համար հատուկ վլացող միջոցը լցրեք հիմնական վլացման դարակի վլացող միջոցի համար Նախատեսված բաժնում:
3. Շարտեք «Թմբուկի մաքրում» ֆունկցիան և սեղմեք «Старт/Пауза» («Մեկնարկ/Դադար») կոճակը: Մաքրումն իրականացվում է 85 °C ջերմաստիճանում:
4. Ապասեք մինչև ծրագրի ավարտը և փափուկ չոր կտորով սրբելով չորացրեք թմբուկը:

«БЛОКИРОВКА ОТ ДЕТЕЙ» («ԱՐԳԵԼԱՓԱՎՈՒՄ ԵՐԵՆԱՆԵՐԻՑ»)

Այս գործառնության շնորհիվ ձեր երեխաների և սարքի անվտանգությունը կմնա հսկողության տակ:

Այս ֆունկցիան ակտիվացնելու համար վլացքի մեկնարկից հետո սեղմեք և 3 վայրկյան պահեք «Скорость» («Արագություն») կոճակը: Կլուսավորվի համապատասխան ցուցիչը: Մեքենայի բոլոր գործառնություններն ու ռեժիմները կառուցան ընտրության համար անսահմանելի: Այս գործառնության անշատելու համար կրկնեք Նույն քայլերը, որոնք անհրաժեշտ էին այն միացնելու համար (ցուցիչը կհանգի):

«БЕЗ ЗВУКА» («ԱՆՁԱՅՆ») ՌԵՅԻՄ

Ձայնի անշատելու համար սեղմեք և 3 վայրկյան պահեք «Скорость» և «SMART» կոճակները: Դուք կանջատեք ձայնային ազդանշաններն ու ազդարարները: Ձայնը միացնելը տեղի է ունենում Նույն կերպ:

ԻՄ ԺԱՄԱՆԱԿԸ

Դուք կարող եք ընտրել ծրագրի համար ձեր ժամանակը ընտրեք ձեզ անհրաժեշտ ծրագիրը, այնուհետև (Նախքան այն մեկնարկելը), սեղմելով «Իմ ժամանակը» («Мое время») կոճակը, ընտրեք վլացքի տևողությունը, որն առավել հարմար է ձեզ: Սահմանված ծրագրի ներքին ենթացիկները համաամտորեն կհարմարեցվեն Նոր ժամանակին:

SMART ՌԵՅԻՄ

Եթե հոգևած եք, շտապում եք, կամ պարզապես չեք ցանկանում գլուխ կտորել ընտրելով վլացքի պարամետրերը, մեքենան կարող է դա անել ինքնուրույն: SMART ռեժիմում վլացքի մեքենան զննատեսում է բեռնված վլացքի փարամետրերը և ինքնուրույն ընտրում տևողությունը, ջերմաստիճանը (որպես կանոն՝ 20-ից 40 °C), պարզաբոլման ցիկլերի քանակը և այլն:

Այս ռեժիմի հեշտությամբ գործարկվում է ցանկացած հարմար եղանակով:

1. Մեքենան անջատված վիճակում պահեք SMART կոճակը 3 վայրկյան:
2. Մեքենան միացված վիճակում կամ 1-ին կետում նկարագրված մեթոդով, կամ մեկ անգամ սեղմելով SMART կոճակը, այնուհետև սեղմելով «Մեկնարկ/Դադար» («Старт/Пауза») կոճակը:

ՃԱՆՈՒԹՅՈՒՆ՝ SMART ռեժիմը Նախատեսված է բամբակից, վուլիչ, սիխետիկ կամ խառը գործվածքներից հագուստները վլանալու համար, որոնք ամենօրյա կրելուց հետո շատ չեն կեղտոտվել: Ուժեղ կամ սպեցիֆիկ կեղտոտվելու կամ հատուկ խնամք պահանջող վլացքի համար օգտագործեք համապատասխան ռեժիմները:

ԿԱՐԳԱՎՈՐՈՒՄՆԵՐԻ ՓՈՓՈՒՆՈՒԹՅՈՒՆ ԾՐԱԳՐԻ ԳՈՐԾԱՐԿՄԱՆ ԸՆԹԱՅՆՈՒՄ

Նույնիսկ եթե վլացքն արդեն մեկնարկել է, դուք դեռ կարող եք փոփոխություններ կատարել դրա կարգավորման եղանակով: Դա անելու համար դադարեցրեք գործող ծրագիրը՝ սեղմելով «Մեկնարկ/Դադար» կոճակը («Старт/пауза») և Փոխեք կարգավորմանը և/կամ ավելացրեք լրացուցիչ գործառնություններ: Եթե վլացման գործընթացի ներկա փուլը թույլ է տալիս կատարել ձեր փոփոխությունները, դրանք կընդունվեն: Կերագործարկեք մեքենան՝ սեղմելով «Մեկնարկ/Դադար»:

ՀԱԳՐԻՍԻ ԱԿԵԼՍՈՒՄ

Լվացքի ընթացքում հագուստ ավելացնելու համար դրեք այն դադարի վրա՝ սեղմելով «Մեկնարկ/Դադար» («Старт/Пауза») կոճակը: Եթե չրի մակարդակը թույլ է տալիս, և մեքենայի ներսը շատ տաք չէ, դուրը կարգելաբացվի (համապատասխան ցուցիչը կանջատվի): Բացեք դուռը, ավելացրեք հագուստը (ընդհանուր թույլատրելի բեռը չգերազանցող): Փակեք դուռը և վերագործարկեք մեքենան՝ օգտագործելով «Մեկնարկ/Դադար» կոճակը:

ԳՈՐԾՐ ԾՐԱԳՐԻ ԸՆԴՆԱՍՈՒՄ

Հնարավոր է, որ ձեզ անհրաժեշտ լինի վաղաժամ ընդհատել մեքենայի աշխատանքը: Եթե չրի մակարդակը վլացքի բեռնման խոռոչից ցածր է, պարզապես սեղմեք պահեք միացման/անջատման կոճակը: Եթե ներսի ջերմաստիճանը ավտոմատ է, դուրը կարգելաբացվի (համապատասխան ցուցիչը կանջատվի): Եթե մեքենայի մեջ թավակնաչաչալ ջուր կա, որպեսզի դուռը բացվուն պես այն թափվի հատակին, այն պետք է թափվել (ցամաքեցնել) Նախքան դադարեցնելը: Դա անելու համար Նաև անշատեք մեքենան՝ սեղմելով միացման/անջատման կոճակը: Ընթացիկ ծրագիրը կշեղարկվի:

Այնուհետև միացրեք մեքենան և ընտրեք «Օռլոյ» ծրագիրը՝ ընտրելով «Օ» պտույտների քանակը: Ջուրը կթափվի մեքենայից, և ծրագրի ավարտին դուռը կբացվի: Մեքենան կարող եք անջատել:

ՀԱՊՈՒՍԻ ՍԱՏՈՍԱՏ ՀԱՎԱՍԱՐԱԿՇՈՒՐ

Մեքենան հագեցած է անհավասարակշռության հայտնաբերման ավտոմատ համակարգով: Եթե նախքան քանից մեքենան հայտնաբերում է, որ հագուարը հավասարաչափ չի բաշխված, թմրուկը կպտույտ այնքան ժամանակ, մինչև դա չստվի: Այնուամենայնիվ, եթե դա երկար ժամանակի ընթացքում չհաջողվի, ուժեղ թորթոռմաներից խուսափելու համար պտույտն ցկլկ կանջատվի:

Եթե մեքենայի մեջ քիչ հագուստ կա (օրինակ՝ մեկ ջինս տաբատ կամ մեծ սրբիչ), ապա մեքենան կարող է հրաժարվել քանելուց հետո անհավասարակշռության հայտնաբերման պատճառով: Հետևաբար, ցանկացած վաղցման ավելացրեք անհրաժեշտ քանակությամբ մանր իրեր, որոնք կապահովեն վաղցքի հավասարաչափ բաշխումը պտույտն ցկլկի ընթացքում: Մինևսյն ժամանակ, դուք պետք է համոզվեք, որ հագուստները ներսում չեն կապոյտ իրար և չեն կապվում միմյանց հետ, և վաղցք ձեռքով վերաբաշխելուց հետո մեկնարկեք «Օռլոյ» ծրագիրը:

Եթե մեքենայի մեջ բավարար վաղց չկա (օրինակ՝ միայն ջինս տաբատ կամ մեծ սրբիչ), ապա մեքենան կարող է հրաժարվել պտույտելուց՝ հստակ անհավասարակշռության հայտնաբերման պատճառով: Հետևաբար, ցանկացած վաղցման դեպքում ավելացրեք անհրաժեշտ քանակությամբ մանր իրեր, որոնք կապահովեն հագուստի հավասարաչափ բաշխումը պտույտն ցկլկի ընթացքում:

7. ՏԵԽՆԻԿԱԿԱՆ ՍՊԱՍԱՐՈՒՄ

! ՌԻՇԱՐՈՒԹՅՈՒՆ

- Սարքը մաքրելուց, խնամելուց, տեխնիկական սպասարկումից և սույն պարբերությունում նկարագրված այլ գործողություններից առաջ միշտ դուրս բերեք խորացված վարդակից և փակեք ջրամատակարարման ծորակը:
- Արգելվում է օգտագործել լուծող նյութեր վաղցքի մեքենան վնասելու և թունավոր և/կամ պայթյունից զգալի արտանետումից խուսափելու համար:
- Լվացքի մեքենան մաքրելու համար արգելվում է ջուր օգտագործել:
- Լվացքի մեքենան մաքրելու համար արգելվում է օգտագործել քլորսոլինոլ (PCMX) հակասեպտիկ, Եթիլային սպիրտ կամ միջնաթթու (մեթանաթթու) կամ դրա համարժեքները պարունակող մաքրող միջոցներ, քանի որ այդ նյութերը կարող են վնաս հասցնել մեքենային:

ՍԱՐՁԻ ՄԱՔՐՈՒՄ



Սարքի ժամանակին և մանրակրկիտ մաքրումը երկարացնում է դրա ծառայության ժամկետը և պահպանում հաճելի տեսք: Անհրաժեշտության դեպքում մաքրեք մեքենայի մակերեսը թոյլ, ոչ հոկող մաքրող նյութով: Եթե մեքենայի վրա ջուր թափվի, անմիջապես հավաքեք այն սրբիչով: Մաքրման համար մի օգտագործեք սուր առարկաներ, որպեսզի չվնասեք կարգապարը և չխախտեք սարքի կառուցվածքը:

! ՌԻՇԱՐՈՒԹՅՈՒՆ

Մեքենան մաքրելու համար ոչ մի դեպքում մի օգտագործեք ուժեղ ազդեցության ցիմիխակնայ նյութեր, հոկող մաքրող միջոցներ կամ լուծիչներ: Դրանք կարող են փչացնել մեքենայի արտաքին տեսքը:

ԹՄԲՈՒԿԻ ՆԵՐՍԻ ՄԱԿԵՐԱՌՈՒՅԹԻ ՄԱՔՐՈՒՄ

Ամեն անգամ վաղցքից հետո չորացրեք թմրուկը, որպեսզի թմրուկում չմնան ծորակի ջրում եղած խառնուրդի մնացորդներ, վաղող միջոցների մնացորդներ, վաղցքից մնացած կեղտ և գործվածքների մասնիկներ, որպեսզի թմրուկում լրացուցիչ խոնավություն չառաջանա, ինչն էլ նպաստում է բորբոսի բազմացմանը:

Հագուստի մետաղական մասերը (կոճակներ, սևեռակներ, շղթաներ) կարող են ծանցի հետքեր թողնել թմրուկի վրա. հետևեք, որ այդ հետքերը ժամանակին հեռացվեն: Թմրուկը մաքրելու համար ազդեցիվ մաքրող միջոցներ, ծանցի հեռացնող միջոցներ կիրառել պետք չէ, ուստի ավելի լավ տարբերակ, քան կանոնավոր կանխարգելումն է, չկա:

Ինչպես նաև, ձեզ տրված է օգուություն. այս մոդելը համարված է «Թմրուկի մաքրում» գործառնությոլ:

ԱՐԱՆՈՒ Ե ԴՈՒՆ ԿՆԹՆԵՐԻ ՄԱՔՐՈՒՄ



Սրբեք ապակին և կնիքները յուրաքանչյուր վաղցումից հետո, որպեսզի հեռացնեք մազախավերև ու կեղտաբծերը: Ծաղաքանչյուր վաղցքից հետո դռան կնիքի Յուրքերից հանեք մետաղադրամները, կոճակները և այլ մանր իրեր:

Եթե վաղցքից հետո ջուրը երկար ժամանակ մնում է կնիքի ծալքերում, արդյունքում տիան հոտ է առաջանում:

ԴՈՄՊԻ ՖԻՆՏՐԻ ՄԱՔՐՈՒՄ

Ջրահեռացման պոմպի ֆիլտրը կարող է գտել գործվածքների մնացորդներ և մանր օտար առարկաները վաղցվող իրերից: Լվացքի մեքենայի բնականոն աշխատանքն ապահովելու համար պարբերաբար մաքրեք ֆիլտրը: Դոմպն անհրաժեշտ է ստուգել, եթե մեքենան չի կատարում ջրահեռացման գործողությունը և/կամ չի քանում, ինչպես նաև, եթե մեքենան ջրահեռացման ժամանակ արձակում է ոչ բնորոշ աղմուկ պոմպը արգելափակող օտար առարկաների պատճառով:

- Սարքի շահագործման ընթացքում, կախված ընտրված ծրագրից, պոմպի միջով կարող է տաք ջուր հոսել:
- Ոչ մի դեպքում մի հանեք պոմպի կափարիչը պարզաջրման ցկլկի ընթացքում: Սպասեք, մինչև սարքը կավարտի աշխատանքը որոշակի ռեժիմում և կսկսի ջուրը թափել:
- Ապահովեք անվտանգ և ապահով տեղավորում վահանակներ տեղադրելիս:

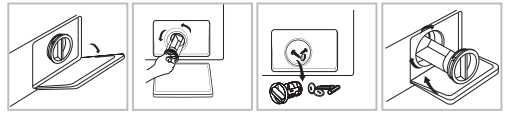

1. Հանեք խցակիչ վահանակը:
2. Հետ պտտեք գոնիչը՝ պտտելով այն ժամացույցի սլաքի հակառակ ուղղությամբ:
3. Մաքրեք ֆիլտրը օտար առարկաներից:
4. Դարձյալ տեղադրեք ֆիլտրն իր տեղում և փակեք վահանակը:

ԼՎԱՏՔԻ ՄԵՔԵՆԱՅԻ ՖԻՆՏՐԻ ՄԱՔՐՈՒՄ

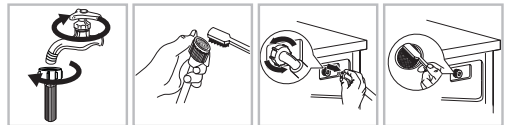

1. Մաքրեք մուտքային խողովակի ֆիլտրը:
2. Անջատեք ջրի մատակարարման փողոցը վաղցքի մեքենայից: Դուրս բերեք ֆիլտրը երկար տափակաբերան աքցանով:
3. Մաքրեք վաղցքի մեքենայի ֆիլտրը:
4. Տեղադրեք ֆիլտրը իր տեղում և նորից միացրեք ջրամատակարարման փողոցը:
5. Մաքրեք ֆիլտրը 3 ամիսը մեկ՝ վաղցքի մեքենայի բնականոն աշխատանքն ապահովելու համար:

ՃԱՆՈՒՌՈՒԹՅՈՒՆ՝ Նախ վաղցեք ծորակի ֆիլտրը, և ապա՝ վաղցքի մեքենայի ֆիլտրը:

ԼՎԱՅՈՂ ՄԻՋՈՑԻ ԴՎԱՐՎԻ Ե ԴՐԱ ԲԱԺՆԵՐԻ (ԽՑԻԿՆԵՐԻ) ՄԱՔՐՈՒՄ

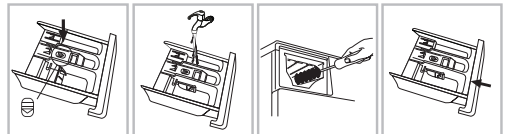

1. Մեղմեք կոճակը (գտնվում է կոնդիցիոների խցիկի վերևում) և հանեք դարակը:
2. Դարակը վաղցքե ջրով:

3. Մաքրեք դարակի ներսի մասը հին ատամի խոզանակով կամ նմանատիպ այլ խոզանակով:
 4. Տեղադրեք դարակը իր տեղում և վերադարձրեք այն իր սկզբնական դիրքին:

ԾԱՆՈԹՈՒԹՅՈՒՆ՝

- Մաքրման համար մի օգտագործեք սպիրտ, լուծիչներ կամ քիմիական կուլոթեր:
- Լվացող միջոցի դարակը խորհուրդ է տրվում մաքրել 3 ամիսը մեկ:

8. ՀՆԱՐԱՎՈՐ ԱՆՍԱՔՈՒԹՅՈՒՆՆԵՐԻ ՎԵՐԱՑՈՒՄ

Խնդիրը	Հնարավոր պատճառը / լուծումը
Լվացքի մեքենան չի միանում	<ul style="list-style-type: none"> • Խրոցակը վարդակի մեջ ամբողջությամբ չի տեղադրված: • Վատ կոնտակտ: • Ցանցում լարում չկա, կամ աշխատել է ցանցի ապահովիչը:
Ծրագրի կատարումը չի սկսվում	<ul style="list-style-type: none"> • Դուռը միևնույն վերջ փակված չէ: • «БКП/ВЫКЛ» (ՄԻԱՑՆ/ԱՆՁ) կոճակը սեղմված չէ: • «Старт/Пауза» («Մեկնարկ/Դադար») կոճակը սեղմված չէ: • Ջրատար խողովակը փակ է, ջուր չի հոսում դեպի մեքենա: Միացված է հետաձգված մեկնարկ ռեժիմը:
Մեքենան ջրով չի լրացվում կամ Էկրանի վրա «E02» սխալի կոդն է	<ul style="list-style-type: none"> • Ոլորված/սեղմված է ջրամատակարարման փողրակը: • Ջրամատակարարման փողրակը միացված չէ ջրատար խողովակին: • Ջրի ճնշումը չափազանց ցածր է: • Ջրատարի ծորակը բաց չէ: Ջրամատակարարում չկա: • Մուտքի փակակնի գոլիչը (ֆիլտրը) արգելափակված է: • «Старт/Пауза» («Մեկնարկ/Դադար») կոճակը սեղմված չէ:
Մեքենան անընդհատ լցվում է ջրով և անընդհատ արտահոսում, կամ ջուրը մնացել է թմբուկի մեջ, կամ լվացքի գործընթացը կասեցվել է	<ul style="list-style-type: none"> • Ջրահեռացման փողրակի վերին կետը չափազանց ցածր է տեղակայված: Պետք է տեղակայվի հստակից 65 -100 սմ բարձրության վրա: • Ջրահեռացման փողրակը պատշաճ կերպով միացված չէ լվացարանի սիֆոնին, ինչի հետևանքով ջուրը հեռ է հոսում և ԼՄ-ի մեջ: Ջրահեռացման փողրակը պետք է տեղադրված լինի լվացարանի հատակից բարձր, որպեսզի ջուրը ջրահեռացման փողրակի միջով հեռ չհոսի: • Ջրահեռացման փողրակի ծայրը չափազանց խորն է գնացել խողովակի մեջ:
Մեքենա չի հեռացնում ջուրը, կամ չի քամում, կամ Էկրանին «E03» սխալի կոդն է	<ul style="list-style-type: none"> • Մոլիչի գոլիչը (Պոմպի ֆիլտրը) արգելափակված է: • Ջրահեռացման փողրակը ոլորված է/սեղմված: • Տեղադրման ընթացքում փողրակների խցանները չեն հանվել: • Ջրահեռացման փողրակը կամ սիֆոնը խցանված են:
Չի քամում	Քամման արագությունը դրված է «0»-ի վրա
Ծրագրի երկարաժամկետ կատարում	Ծրագրի կատարման ժամանակը կախված է ջրի ճնշումից, դրա ջերմաստիճանից, փրփրմակալումից, քամման ժամանակ հավասարակշռությունից
Քամման ժամանակ ուժեղ թրթռում	<ul style="list-style-type: none"> • Մեքենան ըստ մակարդակի հավասարեցված չէ: • Փոխադրման պտուտակները հանված չեն: • Մեքենան դիպչում է կահույքին և/կամ պատերին: • Բեռի անհավասարակշռություն:
SMART ռեժիմը չի միանում	<ul style="list-style-type: none"> • Լվացքի մեքենան միացնելուց հետո ընտրվել է SMART-ից տարբերվող ռեժիմ: Անջատեք մեքենան և սեղմեք SMART կոճակը: • Բեռի անհավասարակշռություն:
Աղմուկ աշխատանքի ընթացքում	Որոշ աղմուկներ առաջանում են շարժիչի, պոմպի, ջրի հոսքի պատճառով
Չի քամում	Բեռի անհավասարակշռություն: Վնասվածքներից խուսափելու համար լվացքի մեքենան չի անցնում քամման բարձր արագության: Անհավասարակշռությունը կարող է առաջ գալ մեկ ծանր իր (օրինակ՝ բմբուլ, կտորտանքերից կազմված վերմակ և այլն) լվանալով: Կրկին փորձեք ծրագիրը՝ օգտագործելով այլ բեռ:
Լվացող միջոցների դարակից արտահոսք	<ul style="list-style-type: none"> • Դարակների բաժնիները խցանված են լվացող միջոցներով և պահանջում են մաքրում: • Ջրի ճնշումը չափազանց բարձր է: • Պահանջվում է ճնշման սկզբեցում: Մեքենան թեքված է առաջ:
Կլլ արտահոսքեր	<ul style="list-style-type: none"> • Ջրամատակարարման փողրակի կցամասերը թուլացած են: Ստուգեք ամրացումները կաղապարի և ծորակի ծայրերում: • Ջրամատակարարման փողրակը հերմետիկ է, բայց դեռևս արտահոսում է, այս դեպքում փոխեք կնիքները փողրակի միացման տեղերում: • Ջրամատակարարման փողրակը սխալ է ամրացված:
Հոտ	Գործարկեք «Очистка барабана» («Թմբուկի մաքրում») ծրագիրը
Դռնակը չի փակվում	Դուռը չի բացվի, քանի դեռ ծրագրի ավարտից հետո կողպեքի ցուցիչի լույսը չի մարել
Լվացքի ժամանակ ջրի ցածր մակարդակ	Ջրի մակարդակը նորմալ է, եթե այն դռնակի պատուհանի ներքևի մասում երևում է
Բարձր փրփրակալում	<ul style="list-style-type: none"> • Լվացող միջոցը չի լվացքի մեքենայի համար չէ (դրա վրա պետք է Նշված լինի «Լվացքի մեքենայի համար» կամ «Մեքենայով լվացք»): • Օգտագործվել է չափազանց շատ լվացող միջոց: • Փափուկ ջրի համար ավելի քիչ լվացող միջոց է պահանջվում:

<p>Չորացման թույլ արտահայտված արյույունք</p>	<ul style="list-style-type: none"> • Դժվար չորացող հագուստի (օրինակ՝ թանձր բամբակյա գործվածքներից իրեր) և հեշտ չորացող իրերի (օրինակ՝ սինթետիկ գործվածքներից իրեր) միաժամանակյա բեռնում: Չորացման համար չափից շատ հագուստ: • Չոր և թաց իրերը խառնվում են «Сyкaк» («Չորացում») ծրագրի ժամանակ: Տարբեր տեսակի գործվածքների (հագուստի) խառնման պատճառով չորացման գործընթացը կարող է լինել անհավասարաչափ: • Չորացման ժամանակ ջրի ծորակն անջատված է: • Ստուգե՛ք արդյո՞ք չորացման ժամանակ ջրահեռացման պոմպի ֆիլտրը խցանվա՞ծ է: • Զրահեռացման փողրակը ճկված է, ոլորված կամ խցանված:
<p>Ընդհանուր</p>	<p>Ձեր լվացքի մեքենան հագեցած է տվիչներով (սենսորներով), որոնք լվացքի ցիկլի ընթացքում հետևում են գործընթացին (օրինակ՝ ջրի մակարդակին, ջերմաստիճանին, բեռի հավասարակշռությանը, ժամանակին / փուլերին)</p>

ՍԵՆՏՆԵՐԻ ՑՈՒՑԻՉՆԵՐ

Որոշ դեպքերում անսարքությունը հայտնաբերվում է լվացքի մեքենայի միկրոհամակարգչային համակարգի կողմից: Չգուշացումը իրականացվում է ձայնային ազդանշանի օգնությամբ և անսարքության կոդերի ցուցադրմամբ:

Կոդ	Պատճառը	Հնարավոր պատճառը/լուծումը
E02	Զրամատակարարում չկա	<ul style="list-style-type: none"> • Ստուգե՛ք արդյո՞ք ծորակը բաց է: • Զրատար խողովակում ջրամատակարարում կա՞: • Արդյո՞ք ջրամատակարարման փողրակը արգելափակված չէ, և ֆիլտրը խցանված:
E03	Զրահեռացման խնդիրներ	<ul style="list-style-type: none"> • Մաքրեք պոմպի ֆիլտրը: • Համոզվե՛ք, որ ջրահեռացման փողրակը ճկված, ոլորված կամ սեղմված չէ: Եթե անսարքությունը չվերանա, դիմեք սպասարկման կենտրոն:
U4	Չկա դրան արգելափակում (կողպում)	Կրկին փակեք դուռը և սեղմեք «Старт/Пауза» («Սեկնարկ/Դադար») կոճակը ծրագիրը վերագործարկելու համար: Եթե անսարքությունը չվերանա, դիմեք սպասարկման կենտրոն:
H	Բարձր ջերմաստիճան	Սեղմեք «Старт/Пауза» («Սեկնարկ/Դադար») կոճակը լվացքը դադարեցնելու համար: Սպասեք մի քանի րոպե: Երբ թմբուկի ջերմաստիճանը իջնում է անվտանգ արժեքի, և Էկրանի կողմ անհետևում է, սեղմեք «Старт/Пауза» («Սեկնարկ/Դադար») կոճակը ծրագրի մնացած մասը շարունակելու համար:
FXXX	Թմբուկում բացասական քանակը չափազանց մեծ է	Սեղմեք «Старт/Пауза» («Սեկնարկ/Դադար») լվացքը դադարեցնելու համար և սպասեք մի քանի րոպե, մինչև իոնների քանակը կվազի և սխալը անհետանա:
EX	Այլ սխալներ	Անջատեք մեքենան: Անջատեք հոսանքի լարը և հնարավորինս կարճ ժամկետներում դիմեք վերանորոգման սպասարկման կենտրոն:

ՃԱՆՈՒԹՅՈՒՆ՝ Անպայման ստուգեք անսարքության պատճառը և շտկեք այն մինչ կսեղմեք շարունակել լվացքը:

Կրկին սեղմեք «Старт/Пауза» («Սեկնարկ/Դադար») կոճակը: Եթե անսարքության կոդը անհետանում է, լվացքի մեքենան կշարունակի աշխատել, իսկ եթե անսարքության կոդը դեռ ցուցադրվում է, խնդրում ենք անջատել հոսանքի լարը և որքան հնարավոր է շուտ զանգահարել սպասարկման կենտրոն: Եթե գրպանների պարունակությունը հայտնակի փողրակի մեջ, դա կարող է բերել փողրակի խցանման կամ մեքենայի վնասման: Մի լվացեք այն իրերը, որոնք լվացքի պիտուկ չունեն կամ մեքենայով լվացման ենթակա չեն:

9. ՏԵԽՆԻԿԱԿԱՆ ԲՆՈՒԹԱԳԻՐԸ

Էլեկտրական անվտանգության դաս	I
Գևահատված լարում	220-240 Վ~ 50 Հց
Պահանջված հզորություն (լվացում/ չորացում), Վտ	2000/1600
Գևահատված հոսանքի ուժ, Ա	8,7
Լվացքի առավելագույն բեռնում (քաշ) (լվացում/չորացում), կգ	8/5
Քաման (պտույտի) առավելագույն արագություն, պտ/րոպ	1400
Էներգաարդյունավետության դաս	A+++
Քամանի արդյունավետության դաս	A

Էլեկտրաէներգիայի սպառումը մեկ ցիկլի համար (Լվացում, կԿտ*ժ)	1,05
Էլեկտրաէներգիայի սպառումը մեկ ցիկլի համար (Լվացում, չորացում), կԿտ*ժ	6,45
Էներգիայի սպառումը մեկ տարում, կԿտ*ժ	1290
Զրի սպառումը մեկ ցիկլի համար, լ	145
Ամենամյա ջրի ընդհանուր սպառումը, լ	31900
Թմբուկի ծավալը, լ	54
Լվացքի ժամանակ արմուկի մակարդակը (լվացում/չորացում), դժ	62/69
Ադմուկի մակարդակը բամբակ ժամանակ, դժ	76
Անհրաժեշտ մեշումը ջրատար խողովակում	0,03 - 1 ՄՊա
Անջրանցիկության դաս	IPX4
Չտաքաշ գույտ/համախառն, կգ	60/65
Չափերը (ԼxԻxՔ), սմ	60x43x84,7

Չափերը՝ ներառյալ դուրս ցցված մասերը (LxHxD), սմ	60x52x84,7
---	------------

10. ԱՄՐԵՔ ՀԱՆՆԱԾՈՒՄՎ ՎԵՐԱՄԱՍՏԱՎԱԾ

Սարքի ծառայության ժամկետը լրանալուց հետո այն կարելի է առանձնացնել տվորակական կենցաղային թափոններից և հանձնել էլեկտրական սարքերի ընդունման հատուկ կետ վերամշակելու համար:

11. ՄԵՐՏԻՖԻԿԱՑՄԱՆ ՄԱՍԻՆ ՏԵՐԵԿՈՒԹՅՈՒՆ, ԵՐԱՇԽՈՒԹՅԱՆ ՊԱՐՏԱԿԱՆՈՒԹՅՈՒՆՆԵՐ

Այս արարանի ծառայության ժամկետը 10 տարի է՝ սկսած այն վերջնական սպառողին վաճառելու ամսաթիվից, եթե արարանը օգտագործվում է սույն ձեռնարկում նշված ցուցումների և գործող տեխնիկական չափանիշներին խիստ համապատասխան: Ծառայության ժամկետի ավարտից հետո դիմեք ձեր մոտակա սպասարկման կենտրոնի՝ սարքի հետագա շահագործման վերաբերյալ առաջարկու-թյուններ ստանալու համար: Արարանի արտադրության ամսաթիվը նշվում է սերիայի համարում (2 և 3 նիշերը՝ տարի, 4 և 5 նիշերը՝ արտադրության ամիս): Սարքի սպասարկման ժամանակ որևէ հարցի ծագման կամ դրա անսարքության դեպքում դիմեք TM CENTEK-ի լիազորված սպասարկման կենտրոն: Կենտրոնի հասցեն կարելի է գտնել <https://centek.ru/servis> կայքում: Աջակցության ծառայությունների հետ կապ հաստատելու միջոցներ՝ հեռ. +7 (988) 24-00-178, VK՝ vk.com/centek_krd: Չվիավոր սպասարկման կենտրոն՝ ՄՊԸ «Լարինս-Սերվիս», ք. Կրասնոդար: Հեռ. +7 (861) 991-05-42:

Ապրանքն ունի համապատասխանության սերտիֆիկատ՝ № EA3C RU C-CN.HB62.B.00884/22 ից 27.12.2022 թ.:



12. ԱՐՏԱԴՐՈՂԻ ԵՎ ՆԵՐՄՈՒԾՈՂԻ ՄԱՍԻՆ ՏԵՐԵԿՈՒԹՅՈՒՆ ՆԵՐՄՈՒԾՈՂ՝ ՕՕՕ Լարինս-Էլեկտրոնիքս: Հասցե՝ Ռուսաստան, 350080, ք. Կրասնոդար, ուլ. Դեմուսա, 14: Հեռ. +7 (861) 2-600-900:

ՀԱՐՁԵԼԻ ՍՊԱՌՈՂ՝

Բոլոր արքերի համար երաշխիքային ժամկետը 36 ամիս է՝ սկսած վերջնական սպառողին վաճառելու ամսաթիվից: Տվյալ երաշխիքային կտրուով արտադրողը հաստատում է այս սարքի սպասուհավաքությունը և պարտավորվում է անվճար հիմունքով վերացնել արտադրողի մեղքով առաջացած բոլոր անսարքությունները:

ԵՐԱՇԽՈՒԹՅԱՆ ՍՊԱՍԱՐԿՄԱՆ ՊԱՅՄԱՆՆԵՐԸ

- Երաշխիքը գործում է գրանցման հետևյալ պայմանները կատարելու դեպքում
 - հարկավոր է ճիշտ և պարզ կերպով լրացնել արտադրողի ընտրիմակ երաշխիքային կտրուրը՝ նշելով մոդելի անվանումը, սերիայի համարը, վաճառքի ամսաթիվը, ավելացնելով վաճառող ընկերության կնիքը և վաճառող ընկերության ներկայացուցչի ստորագրությունը երաշխիքային կտրուի վրա, կնիքներ յուրաքանչյուր կտրուկ կտրուի վրա, գնորդի ստորագրությունը:
 - Արտադրողը իրավասու է մերժել երաշխիքային սպասարկումը վերը նշված փաստաթղթերը չներկայացնելու դեպքում, կամ եթե դրանցում նշված տեղեկությունը թերի, անհասկանալի կամ հակասական է:
- Երաշխիքը գործում է օգտագործման հետևյալ պայմանները կատարելու դեպքում՝
 - պետք է արքը օգտագործել ձեռնարկում նշված ցուցումների խիստ համապատասխան,
 - հարկավոր է հետևել անվտանգության կանոններին ու պահանջներին:
- Երաշխիքը չի ներառում սարքի պարբերական սպասարկում, մաքրում, տեղադրում, կարգաբերում սեփականատիրոջ տանը:
- Երաշխիքը չի տարածվում հետևյալ դեպքերի վրա՝
 - մեխանիկական վնասվածքներ,
 - սարքի քնակառն մաշում ժամանակի ընթացքում,
 - օգտագործման պայմանների չպահպանում կամ սխալ գործողություններ սեփականատիրոջ կողմից,
 - սխալ տեղադրում, բեռնավորիչարկում,
 - քնակառն աղետներ (կայծակ, հրդեհ, ջրիեղել և այլն), ինչպես նաև վաճառողից և արտադրողից չկախված այլ պատճառներ,

- կողմնակի առարկաների, հեղուկների, միջատների ընկնելու սարքի մեջ,
 - վերանորոգում կամ կառուցվածքային փոփոխություններ չլիազորված անձանց կողմից,
 - սարքի օգտագործումը պրոֆեսիոնալ նպատակներով (ծանրաբեռնվածությունը գերազանցում է կենցաղային օգտագործման մակարդակը), սարքի միացումը էլեկտրամեխանիկարարման հեռահաղորդակցական և կաբելային ցանցերին, որոնք չեն համապատասխանում պետական տեխնիկական չափանիշներին,
 - սարքային հետևյալ պարագաների փչացում, եթե դրանց փոխարինումը նախատեսված է կառուցվածքով և կապված չէ սարքային սպասուհատման հետ՝
 - ա) հեռակառավարման վախճանակներ, կուտակիչ մարտկոցներ, էլեկտրասուղեման տարրեր (մարտկոցներ), էլեկտրասուղեման արտաքին ըլուկներ և լիցքավորիչներ,
 - բ) սպառվող նյութեր և պարագաներ (փաթեթ, պատյաններ, գոտիներ, պալուսակներ, ցանցեր, դրանակներ, շշեր, ափսեներ, տակդիրներ, վանդակներ, շամփուրներ, փողրակներ, խողովակներ, խոզանակներ, կցորդներ, փոշեծափաք պարկեր, ֆիլտրեր, հոտի կանխիչներ),
 - մարտկոցներով աշխատող սարքերի դեպքում՝ աշխատանք ոչ համապատասխան կամ սպառված մարտկոցների հետ,
 - կուտակիչ մարտկոցներով աշխատող սարքերի դեպքում՝ կուտակիչ մարտկոցներ լիցքավորելու կանոնների խախտումների պատճառով առաջացած վնասներ:
5. Այս երաշխիքը տրվում է արտադրողի կողմից ի հավելումն սպառողի՝ գործող օրենսդրությամբ սահմանված իրավունքների և որևէ կերպ չի սահմանափակում դրանք:
6. Արտադրողը պատասխանատվություն չի կրում մարդկանց, ընտանի կենդանիների, սպառողի կամ երրորդ անձանց զույլի TM «Centek»-ի արարանի կողմից ուղղակիորեն կամ անուղղակիորեն հասցված որևէ վնասի համար, եթե դա տեղի է ունեցել սպառանքի օգտագործման և տեղադրման կանոններն ու պայմանները չափապահելու, սպառողի կամ երրորդ անձանց դիտավորյալ կամ անզգույշ գործողությունների (անգործունեության), ֆորսմաժորային հանգամանքների արդուևնքում:
7. Սպասարկման կենտրոնն սպառանքը ընդունում է միայն մաքուր վիճակում (սարքի վրա չպետք է լինեն սննդի մնացորդներ, փոշի և այլ կեղտեր):

Արտադրողը իրավասու է փոխել սարքի դիզայնը և քննադատելու առանց նախնական ծանուցման:

ENGLISH

Dear Customer,
 Thank You for purchasing a CENTEK brand product. We guarantee flawless function of this item, provided the guidelines of its operation are observed.

PURPOSE OF THE APPLIANCE

The product is intended only for home use and for textiles in household amounts suitable for machine washing and drying. This appliance is for indoor use only and not intended for built in use. Only use according to these instructions. The appliance is not intended for commercial use. Any other use is considered as improper use. The producer is not responsible for any damage or injuries that may result of it.

This appliance is designed for use in domestic and similar applications, in particular:

- in personnel kitchen zones at stores, offices and industrial facilities;
- at agricultural farms;
- by clients at hotels, motels and other residential facilities;
- in private boarding houses.

1. SAFETY PRECAUTIONS

Please read the following safety information thoroughly and follow it strictly to minimize the risk of fire or explosion, electric shock and to prevent property damage, personal injury or loss of life. Failing to follow these instructions shall void any warranty.



ATTENTION

ELECTRIC SHOCK HAZARD!

- If the supply cord is damaged, it must be replaced by the manufacturer, its service agent or similarly qualified persons in order to avoid a hazard.
- If the machine is damaged, it must not be operated unless repaired by the manufacturer, its service agent or similarly qualified persons.

1. The appliance should not be used by physically, sensory or mentally handicapped persons (including children) or by persons without sufficient experience or knowledge, unless such persons are under supervision, or have been instructed on the use of the appliance, by the persons responsible for their safety. Take precautions not to let children play with the appliance.

Remark according to EU requirements:

- The appliance can be used by children aged from 8 years and above and persons with reduced physical, sensory or mental capabilities or lack of experience and knowledge if they have been given supervision or instruction concerning use of the appliance in a safe way and understand the hazards involved. Children shall not play with the appliance. Cleaning and user maintenance shall not be made by children without supervision.
 - Children should be supervised that they do not play with the appliance.
 - Children 3 years and under shall be kept away from the appliance or continuously supervised.
2. Animals and children may climb into the machine. Check the machine before every operation.
 3. Do not climb or sit on the appliance.

INSTALLATION LOCATION AND SURROUNDING

1. All washing and additional substances are to be kept in a safe place out of the reach of children.
2. Do not install the machine on a carpet floor. The obstruction of the openings by a carpet can damage the machine.
3. Keep the appliance clear from heating sources and direct sunlight to avoid plastic and rubber parts to corrode.
4. Do not use the appliance in humid environments or rooms containing explosive or caustic gas. In case of water leakage or water splashes let the appliance dry in the open air.
5. The appliance must not be installed behind a lockable door, a sliding door or a door with a hinge on the opposite side to that of the washing machine.
6. Do not operate the machine in rooms with a temperature of below 5 °C. This can cause damages to parts of it. If it is unavoidable, make sure to drain the water completely from the appliance after every use to avoid damages caused by frost.
7. Never use flammable sprays or substances in the immediate proximity of the appliance.

INSTALLATION

1. Remove all packaging material and transport bolts before using the appliance. Otherwise, serious damage may result.
2. This appliance is equipped with a single inlet valve and can be connected to the cold water supply only.
3. Mains plug must be accessible after installation.
4. Before washing clothes for the first time, the product shall be operated once throughout all the procedures without any clothes inside.
5. Before using the washing machine, the product shall be calibrated.
6. Do not put any excessively heavy objects on the appliance, like water containers or heating devices.
7. The new hose-sets supplied with the appliance are to be used and that old hose-sets should not be reused.
8. Max. Inlet water pressure 1 MPa. Min. inlet water pressure 0.03 MPa.

ELECTRICAL CONNECTION

1. Make sure the supply cable is not trapped by the machine, it can get damaged.
2. Connect the product to a grounded outlet protected by a fuse complying with the values in the «Technical specifications» table. The grounding installation has to be made by a qualified electrician. Ensure that the machine is installed in accordance with the local regulations.

3. Water and electrical connections must be carried out by a qualified technician in accordance with the manufacturer's instructions and local safety regulations.



ATTENTION

- Don't use multiple plugs or extension cords.
- The appliance must not have an external switching device such as a timer or connected to a circuit that is regularly switched on and off.
- Do not pull the plug out of the mains outlet if there is flammable gas around.
- Never pull out power plug with wet hands.
- Always pull at the plug, not at the cable.
- Always unplug the appliance if it is not being used.

WATER CONNECTIONS

1. Check the connections of the water inlet tubes, the water tap and the outlet hose for possible problems due to changes of water pressure. If the connections loosen or leak close the water tap and get it repaired. Do not use the appliance before the pipes and hoses are installed properly by qualified persons.
2. Glass door may become very hot during the operation. Keep children and pets far away from the machine while it is operating.
3. The water inlet and outlet hoses have to be safely installed and remain undamaged. Otherwise, water leakage can occur.
4. Do not remove the drain pump filter while there is still water in the appliance. Big quantities of water can leak out, and there is a risk of scalding due to hot water.

OPERATION AND MAINTENANCE

1. Never use any flammable, explosive or toxic solvents. Do not use gasoline and alcohol etc. as detergents. Only select detergents that are suitable for machine washing.
2. Make sure that all pockets are emptied. Sharp and rigid items such as coins, brooches, nails, screws, stones etc. may cause serious damages to this machine.
3. Remove all objects from pockets such as lighters and matches before use the appliance.
4. Thoroughly rinse items that have been washed by hand.
5. Items that have been soiled with substances such as cooking oil, acetone, alcohol, petrol, kerosene, spot removers, turpentine, wax and wax removers should be washed in hot with an extra amount of detergent before being dried in the appliance.
6. Items containing foam rubber (latex foam), shower caps, water proof textiles, rubber backed articles and clothes or pillows fitted with foam rubber pads should not be dried in the machine
7. Fabric softeners or similar products should be used as recommended in their instructions.
8. Never try to open the door forcefully. The door will unlock shortly after the end of a cycle.
9. Please do not close the door with excessive force. If it is found difficult to close the door, please check if the clothes are properly inserted and distributed.
10. Always unplug the appliance and close the water tap before cleaning and maintenance and after each use.
11. Never pour water over the appliance for cleaning purpose. Risk of electric shock!
12. Repairs shall only be carried out by the manufacturer, its service agent or similarly qualified persons in order to avoid a hazard. The producer will not be responsible for damages caused by the intervention of not authorized persons.

TRANSPORT

1. Before Transport:
 - Bolts shall be reinstalled to the machine by a specialized person
 - Accumulated water shall be drained out of the machine
2. This appliance is heavy. Transport with care. Never hold any protruding part of the machine when lifting. The machine door cannot be used as a handle.

REQUIREMENTS FOR INSTALLATION, STORAGE, TRANSPORTATION (SHIPMENT), SALE AND DISPOSAL

- The appliance does not require any permanent installation or securing.
- The manufacturer or consumer should store the appliance in suitable packaging in heated facilities at a temperature of 5 °C to 40 °C and a maximum relative humidity of 80 %. The storage facilities should not contain aggressive, corrosion-provoking environments (acidic or alkaline vapors).
- The following requirements should be observed to ensure proper transportation of the appliance:
 - remove all internal accessories from the appliance, if any are installed, and pack them separately;
 - ensure that the appliance is properly packed to retain its functionality and exterior look (bulky appliances should be wrapped into plain or bubble polyethylene film with corrugated cardboard inserts in sensitive places);
 - securely fasten the appliance with straps to prevent its displacement within the vehicle during transportation;
 - transport the appliance only in an enclosed vehicle to eliminate any impact from the outdoor environment;
 - ensure that the appliance is handled with utmost care during loading and unloading to keep the packaging undamaged.
- The appliance requires careful handling to keep it from dust, dirt, mechanical impact, moisture, fire, etc.
- The appliance should be sold and purchased in compliance with the local legislation.
- Do not discard the appliance together with other domestic waste upon expiry of its service life. Instead, it should be turned over for disposal to a specialized recycling facility for electric and electronic equipment in compliance with the federal or local legislation. By ensuring proper disposal of the appliance You contribute to the saving of natural resources and the prevention of damage to the environment and human health, which may occur in case of improper handling. Detailed information about disposal facilities suitable for your appliance located in Your area is available from the local municipal authorities or at a domestic waste disposal company.
- If any malfunction of the appliance should occur, please immediately contact an authorized service center or turn the appliance over for disposal.

Should You decide to transfer the appliance to another person, please pass the present manual over along with it.

2. APPLIANCE DESCRIPTION

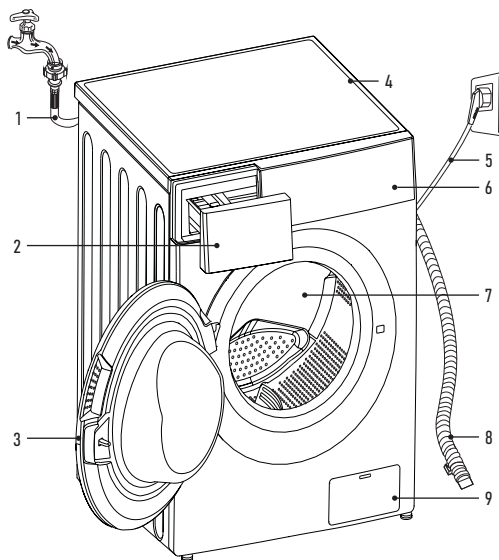

- Water supply tube
- Washing agent drawer
- Door
- Top cover
- Power cable
- Control panel
- Drum
- Drain hose
- Filter

3. SCOPE OF SUPPLY

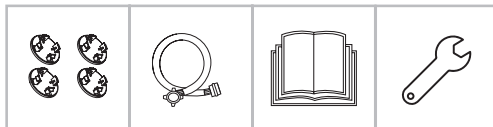

- Washing machine - 1 pc.
- Plugs - 4 pcs.
- Water supply hose - 1 pc.
- User Manual - 1 pc.
- Wrench - 1 pc.

4. OPERATING THE WASHING MACHINE

INSTALLATION LOCATION



- Stability is essential for preventing spontaneous displacement of the appliance during operation.
- Ensure that the appliance is leveled out. Allowable floor gradient - 1°.
- Ensure that the appliance is not standing on its power cable and not jamming it.
- The minimum clearance between the appliance and the walls or adjacent permanently fixed objects shall be 20 mm at the sides and 100 mm at the back.

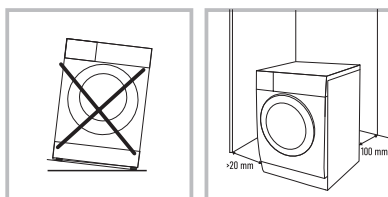

- The washing machine should be installed on a dry, level and hard surface.
- Keep the appliance away from direct sunlight.
- The washing machine should be installed in a well-ventilated room.
- The temperature in the room should not drop below 5 °C.
- Install the washing machine away from heat sources, such as coal or gas ovens, fireplaces or heaters. If this is not possible, install suitable heat insulation between the appliances, lined with aluminum foil facing the heat source. The heat shield should cover the entire surface area of the washing machine. The washing machine should not be heated with by the heat sources.

UNPACKING THE WASHING MACHINE

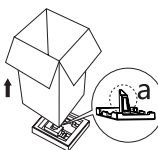

Packaging materials (e.g. film or plastic foam) can present a hazard for children.
SISK OF SUFFOCATION! Store the packaging materials out of reach of children.
 While unpacking the appliance ensure that it has not been damaged during transportation. If any damage is revealed, do not connect the machine – immediately contact the Manufacturer (vendor).
 Check the scope of supply.

1. Remove the cardboard box and foam plastic packaging.
2. Lift the washing machine and remove the packaging from its base. Ensure that the small foam plastic triangle is removed from the machine base. If not, lay the appliance on a side, then manually remove the foam plastic triangle from the bottom of the appliance.
3. Remove the tape binding the power cable to the drain hose.
4. Remove the water intake tube from the drum.

! ATTENTION

Remove the four transport bolts from the back side of the machine before operating it.



1. Unscrew the 4 transport bolt with a suitable wrench.
2. Extract the bolts, including the rubber washers, from the machine body, keep them in case of future transportation.
3. Close the bolt holes with the supplied plugs.

NOTE: Failure to remove the transport bolts will result in strong vibration and noise, spontaneous displacement of the machine and can cause irreparable damage to the machine.

LEVELING THE WASHING MACHINE



Level out the washing machine using the threaded feet so that the deviation from the horizontal plane does not exceed 1°.

Loosen the lock nut with a wrench.
Turn the foot until it is firmly pressed against the floor.

Adjust all 4 feet as described in Item 2 so that the machine stands level and does not wobble. Use a construction water level to check the leveling of the machine.

STABILITY CHECK

The washing machine should not rock or wobble when pressed on the corners of the top cover (check both diagonal directions). If the machine wobbles readjust the feet.

Secure the feet after adjustment by tightening the lock nuts on all 4 feet.

! ATTENTION

Firmly tighten the locknuts of all four feet against the machine body after adjustment.

NOTE:

- A proper placement and leveling of the machine guarantees its long-term, stable and reliable operation.
- The washing machine should be installed absolutely level and stably.
- The machine should not rock or wobble under load.
- Avoid contact of the machine feet with moisture. Otherwise vibration or noise may occur.

! ATTENTION

If the washing machine is installed on a carpeted floor, make sure that its base is raised above the carpet pile. Otherwise ventilation may be hindered or impossible.

CONNECTING TO WATER SUPPLY

! ATTENTION

Connection of the appliance to water supply should only be performed by a skilled technician.

NOTE:

- The water supply pressure should be within the range of 0,3 to 1 mPa (0,3-10 kg/cm²). If the pressure exceeds 1 mPa a pressure-reducing device should be installed upstream of it.
- Do not apply excessive force when screwing the water supply tube onto the tap.
- Regularly check condition of the tube, replace if necessary.
- Use only brand new water supply tubes for washing machines, do not use old tubes e.g. used with the pervious machine.

! ATTENTION

Connect the washing machine only to the cold water supply piping. The internal components of the machine are not made of materials suitable for hot water. Besides, the supply of hot water into the machine will disturb the temperature modes during washing and cause damage to your laundry. Hot water may contain anti corrosion additives which are detrimental to the internal parts of the washing machine.

CONNECTING THE INLET TUBES AND VALVES



1. Check the availability of the rubber gaskets on both sides of the flexible tube. If necessary, insert the rubber gaskets into the threaded fittings of each hose end for sealing the connections.
2. Usually, on the water supply piping side, the tube is connected to a three-way valve attached to the tube to provide water cutoff from the machine. Screw the ring nut of the tube onto the valve by hand as firmly as possible, then tighten by a quarter or half turn with a suitable tool. Do not overtighten the nut, as this may rupture the gasket and cause a leak.
3. After connecting open the valve to flush any contaminants (dirt, dust, sand) from the tube that may have gotten inside during installation. Collect the water in a bucket or basin.
4. Screw the ring nut of the tube onto the washing machine inlet, then tighten it the same way as on the water supply valve.

NOTE: Every time you open the water supply valve after connecting it to the machine, do it slowly to prevent surge (hydraulic shock) and damage to the internal component of the machine.

Close the water supply valve every time after using the machine to prevent leaks and spillage.

! ATTENTION

Do not try to extend the water supply tube yourselves! If the water supply tap is located too far away from the machine, buy a longer tube.

NOTE: The washing machine can be connected to water supply via an ordinary domestic tap. In this case all the same requirements should be observed, besides, to avoid spillage, please ensure that the connection between the tap and the hose is tight and secure and the tube will not come off the tap. However, this connection method is not recommended and can only be applied if a fixed connection to water supply is not possible.

DRAIN HOSE CONNECTION

! ATTENTION

Connection of the appliance to the drain should only be performed by a skilled technician.

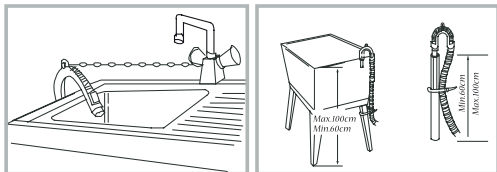

1. One end of the hose is fixed to the appliance. Do not pull it out or force it in.
2. The other (free) end of the hose can be routed into a bathtub, sink, or connected to the drain (sewage) piping.
3. If the free end of the hose is routed into a bathtub or sink, it should be firmly secured (e.g. with a special bathtub clamp). A loose hose can easily fall off because of the water pressure and cause spillage.
4. When connecting the hose to the drain pipe, make sure it is not inserted too deep so as not to obstruct the sewage flow. If the hose is too long – cut it down to size.
5. In any case please avoid the siphon effect when connecting the machine to the drain; otherwise the water will not stop running. For this purpose a part of the hose should always be raised at least 60 cm above the floor. Besides, the free end of the drain hose should not be submerged in water (therefore please avoid connecting the hose to the sewage pipes with a constant water flow).

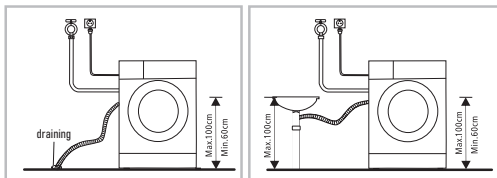

NOTE: If the free end of the hose is routed into a sink, use a special holding clamp (bracket) as in the case with a bathtub; secure the clamp with a chain or rope.

CONNECTING TO POWER SUPPLY

1. The washing machine should be connected to a properly installed grounded electric socket protected by an automatic circuit breaker of 16A rating. For added safety it is recommended to connect the washing machine to a dedicated lead (socket) assigned in the switchboard and used exclusively to connect the washing machine, protected by a dedicated differential current circuit breaker or a combined automatic circuit breaker and ground fault circuit breaker (GFCI). The manufacturer will not accept liability for any damage if the machine is connected to a power supply circuit without a functioning earthing connection installed in accordance with local regulations.
2. The electric circuit to which the machine is connected should be located in a easily visible and accessible place, within 1 m to the left or right of the appliance. Please prevent situations when the power cable can be jammed, tugged at or trampled upon.
3. Never use extension cables or cluster type power sockets to connect the appliance. This is critical to avoid loose contacts or contacts with insufficient area and thus to prevent fires. Never connect the appliance via an external timer.
4. If the power cable is damaged it shall only be repaired by a properly qualified technician at a service center.

5. OPERATING THE WASHING MACHINE

! ATTENTION

Before doing your laundry ensure that the washing machine is installed properly in accordance with our instructions.

The appliance has undergone quality acceptance tests at the factory, therefore it may contain water and show minor traces of test operation.

! ATTENTION

In order to eliminate any foreign smells and clean the washing machine before first use, we recommend running the "Hypoallergenic Wash" at 85 °C without clothes and detergents.

Do not worry if the smell has not gone completely. There may be the smell emitted by plastic and rubber components that have become very hot during operation.

In this case either run another washing cycle without clothes at a high temperature, or wait for the smell to disappear after the first two or three washing cycles.

BEFORE WASHING

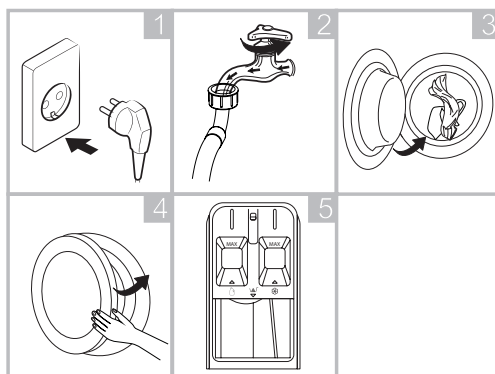

1. Connect the machine to power supply.
2. Open the valve to which the water supply tube is connected.
3. Load the clothes into the machine.
4. Firmly close the door.
5. Add the detergent.

WASHING



1. Press and hold the ON/OFF button to turn the machine on.
2. Then use the «Programs» button to select the desired washing program.
3. You can change the washing temperature and drying speed if desired. Please

pay attention to the care instructions tags on the clothes before loading them into the machine.

4. Add the drying cycle to the washing cycle, if you so wish and if it is available for the selected program. Hold down the button for 3 seconds to select the washing end delay times. Select other auxiliary modes and/or functions.
5. Press the «Start/Pause» to start the washing program.

AFTER WASHING

At the end of the washing cycle the word «End» will appear on the display. Wait for the door to unlock (the lock indicator will go out), open the door and remove the clothes.

Turn the machine off. Close the water supply valve.

NOTE: We recommend leaving the washing machine door open to allow the moisture inside to evaporate.

5.1. PREPARING YOUR LAUNDRY

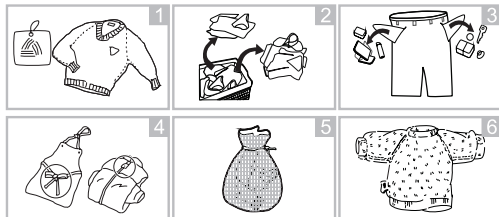

Sort your clothes to achieve optimal washing results, then prepare them in accordance with the symbols on the washing instruction labels.

SORTING (Fig. 2)

- For more efficient washing sort your laundry in accordance with the care instructions, fabric type and recommended washing temperature; wash your laundry at the proper drum rotation speed.
- Different fabrics should be washed at different temperatures and drum rotation speeds.
- By all means sort dark clothes out from light-colored and white clothes. Wash them separately, as dyes and pile can migrate and discolor light-colored and white clothes. If possible, do not wash heavily contaminated clothes together with cleaner clothes.

NOTE:

- Degree of contamination (high, normal, low): sort the clothes according to contamination degree. Use longer and more intensive washing for medium and highly contaminated clothes. Lightly contaminated clothes may be washed at a lower temperature to save power.
- Color (white, light-colored fabrics, dark fabrics): Separate white clothes from colored clothes. First wash newer dark and colored clothes separately from the rest.
- Pile (pile fabrics, clothes that gather pile): wash pile fabric clothes and clothes that gather pile from other clothes separately from the rest.
- Clothes with metal components (e.g. bone bras, belt buckles, metal buttons) can damage the washing machine. Remove metal components before washing or place the laundry into a mesh bag or pillow case. Besides, items like snickers should be washed in a mesh bag to protect the items themselves from wear. A mesh bag is also handy for washing small items (Fig. 5).

CHECKING THE GARMENT CARE LABELS (Fig. 1)

The symbols used to indicate fabric composition and washing instructions.

Symbol	Washing instruction / Fabric type
	Normal washing / Cotton and blended fabrics
	Everyday washing / Synthetics and blended fabrics

	Special delicate washing / Delicate fabrics
	Hand wash only / Wool, silk
	No washing

NOTE: The lines under the symbols indicate the fabric type and the maximum allowable mechanical stress.

CHECKING THE CLOTHES BEFORE LOADING

- Wash large and small items together. Load large items first.
- Large items should not take up more than half of the batch. Do not wash single items to avoid drum imbalance. Always add one or two more items.
- Check the pockets and make sure they are empty. Objects like nails, pins, matches, pens, coins or keys can damage both the machine and the clothes (Fig. 3).
- Zip up the zippers, hook the hooks, tie the laces so that they do not get entangled with other clothes (Fig. 4).
- Apply some detergent dissolved in a small amount of water to stains before placing the garment into the machine, so that the stains come off easier.
- Spread out curtains before putting them into the washing machine. Remove any attachment brackets before washing.
- Zip up the zippers, sew on loose buttons, mend holes and stitch up ruptures.
- Do not wash white and colored laundry together. New colored clothes can stain other clothes. Wash colored items separately.
- Use only such detergents, color fresheners and tinctures as are suitable for machine washing. By all means observe the instructions provided on the packaging.
- Turn trousers and fine laundry inside out before washing (Fig. 6).
- Shake items heavy soiled by flour, lime, milk powder, etc. before putting them into the washing machine. Such contaminants can accumulate inside the washing machine and eventually cause damage.
- Check the folds of the door seal and remove any small objects stuck in it.

! ATTENTION



Ensure that no clothing items are jammed between the door and door seal, otherwise they can be damaged during washing.
Remove any foreign objects stuck in the door seal to prevent damage to the seal and the laundry.

CLOTHES NOT SUITABLE FOR MACHINE WASHING

- Ties, vests, etc. that can shrink after machine washing.
- Garments with folds and embossing that can be deformed during machine washing.
- Garments made completely or partially of fur.
- Garments with decorations.
- Avoid washing items with missing manufacturer's washing instruction labels.
- Never wash clothes contaminated by gasoline, kerosene, diesel fuel, paints, solvents and alcohols.
- Items made of waterproof materials are not machine washable. Trying to wash such items can cause machine overflowing, spillage and excessive vibrations during rinsing and drying, as well as damage to the items themselves (such as skiing suits, raincoats, umbrellas, car seat covers, tents, sleeping bags, etc.). Water trapped inside the waterproof items cannot be fully drained and may imbalance the drum, causing vibration and displacement of the machine.

ITEMS THAT CAN EASILY MAT TOGETHER

Items that can easily mat together (e.g. downy knits), should be turned inside out before washing. Such items should better be washed separately, as they may damage other clothes and become damaged by them. For the same reason it is preferable to wash black and colored cotton garments separately.

5.2. USING THE DETERGENT TRAY

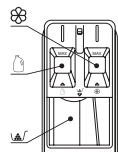

1. Compartment is used for detergent powder.
 2. Compartment - for liquid detergent.
- NOTE:** never use powder and liquid detergent together (only one or another).
3. Compartment for laundry conditioner/rinsing agent.

NOTE: Always add liquid detergent immediately before starting the selected washing program. If added in advance or if delayed start is used the detergent may harden inside the machine.

Check that the liquid detergent has a proper degree of fluidity. If necessary, dilute it with water.

! ATTENTION! Never fill the detergent to above the «MAX» mark.

The laundry detergent should be used in accordance with the manufacturer's instructions and selected according to fabric type, color, degree of contamination and the washing temperature. Please use only detergents designed specifically for machine washing.

- If there is too much foam, reduce the amount of detergent. Excessive detergent produces too much foam, which lowers the washing quality and overloads the motor.
- The quantity of detergent can depend on water temperature, water hardness, the size and contamination degree of the items to be washed.

5.3. CONTROL PANEL



1. ON/OFF button
2. Washing program selection button
3. Drying speed selector button
4. Washing temperature selector button
5. Display
6. SMART mode activation button
7. Drying method and/or time selector button (for the latter hold down the button for 3 seconds)
8. Custom washing time selection button
9. Start/Pause» button for wash cycle startup or suspension
10. Washing program indication lights

6. WASHING PROGRAM AND MODE DESCRIPTION

Program Designation	Description
Cotton	Washing durable laundry and items made of heat-resistant linen or cotton textile items
Mixed Fabrics	Washing of laundry of mixed fabric types with medium degree of contamination
Fast Wash	Fast washing of a small amount of mildly contaminated clothes for 15 minutes
Spin / Drain	Separate program for tumble-drying with water drained during and after spinning. In order to drain the water only repeatedly press the drying speed button until «-» appears on the display. In this case only the water will be drained when the program is started
Children's Clothes	Thorough washing of clothes with extra rinsing and at a higher temperature for better washing effect
Hypoallergenic Wash	Program with an increased number of rinsing cycles. It more thoroughly washes out the detergent, compared to other programs, as well as removes ticks from clothes
Wool	Mild washing of woolen clothes to extend their wearing life. Use a special liquid detergent for wool. Do not increase the temperature in this program and remove the clothes from the drum immediately after washing to prevent wrinkling
Voluminous clothes	Program for bed linen, plaids, robes, padded jackets and other bulky items

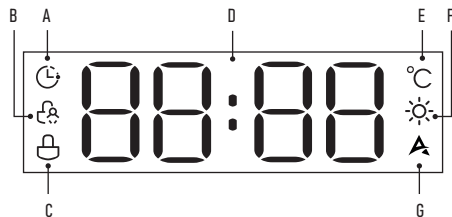



- A. Wash End Delay activation indicator.
- B. Child Lock activation indicator.
- C. Door lock indicator.
- D. Displaying Numeric Values.
- E. The «°C» symbol lights up when the temperature is displayed
- F. Drying function activation indicator
- G. SMART mode activation indicator.

Drying	Separate program for drying (see description of drying methods in the «Auxiliary Modes and Functions» section below). Before starting the «Drying» program we recommend tumble-drying the wet clothes by using the «Spin» program
Drum Cleaning	Program for removing impurities from the drum. Regular use of this program prevents unpleasant smells, guaranteeing fresh and clean laundry after washing. Clean the drum at least 4 times a year. If the machine is used extensively, clean the drum every month

SMART	One-touch program that automatically determines the required washing parameters. Suitable for everyday wear clothes of ordinary fabrics with minor or medium contamination. See «Auxiliary Modes and Functions» section
-------	---

SUMMARY TABLE OF WASHING PROGRAM PARAMETERS

Parameter	Maximum load (kg)		Detergent		Default Drying Speed (rpm)	Available tumble-drying speeds (rpm)	Default Temperature (°C)	Default Program Duration (h)
	For washing	For drying						
Cotton	8	5	○	○	900	0-500-700-900-1200-1400	20	0:57
Mixed Fabrics	8	5	○	○	900	0-500-700-900-1200-1400	20	0:52
Fast Wash	1	1	○	○	700	0-500-700-900	-	0:15
Spin / Drain	8	-			900	0-500-700-900-1200	-	0:08
Children's Clothes	5	5	○	○	900	0-500-700-900-1200	40	1:23
Hypoallergenic Wash	3	-	○	○	900	0-500-700-900-1200	80	2:07
Wool	1	-	○	○	500	0-500-700	-	0:50
Voluminous clothes	6	-	○	○	900	0-500-700-900-1200	20	1:19
Drying	-	5			-	-	-	Depending on laundry volume
Drum Cleaning	-	-			700	700	85	2:15
SMART	5	-	○	○	900	900	-	Up to 1 kg - 0:35, 1-4 kg - 0:50, 4-5 kg - 1:05

NOTE:

- In order to achieve optimal washing results follow the instructions related to the maximum weight of the clothes loaded into the machine.
- To save electric power choose longer washing programs with lower water temperatures.
- Washing program duration may vary depending on the actual weight and properties of the laundry, system water temperature and hardness and other parameters.

! ATTENTION

In the event of a power failure the machine will continue the washing cycle from the moment it was interrupted when power supply resumes.

6.1. AUXILIARY MODES AND FUNCTIONS

WASH END DELAY TIME SELECTION

This function allows to delay completion of the washing cycle for 3 to 24 hours, in 1-hour increments. For examples, if you have selected the «Cotton» program (without the auxiliary functions the programs takes 57 minutes), and set the end delay time to 10 hours, then the wash will start after 9:03 hours and complete after 10 hours.

This is very useful if you want to complete your laundry by a definite time (e.g. by the time you come home), or wish to postpone it for the night because of more favorable nighttime electricity tariffs.

In order to activate this function, hold down the «Drying» button for 3 seconds before starting the washing program, then select the desired completion delay time. The display will show the relevant indicator (a timer icon).

To reset - hold down the «Program» button.

NOTE: If you set the start delay, do not use liquid detergent, as it is prone to hardening and can stick to the internal parts of the machine if it is not immediately dissolved in water.

NOTE: The wash end delay function is not available for some programs.

WASHING TEMPERATURE SELECTION

By repeatedly pressing the «Temperature» button you can select one of the available temperature, if this is provided by the program.

DRYING SPEED SELECTION

By repeatedly pressing the «Speed» button you can select the desired tumble-drying speed in rpm from the options available on the control panel (if this is provided by the program), as well as disable the drying cycle for the current cycle by selecting «0».

Available values: 0 - 500 - 700 - 900 - 1200 - 1400 rpm.

Disable the drying for items requiring careful handling (e.g. for woolen garments, delicate fabrics or sports thermal underwear).

NOTE: If you start the separate «Spin» program when the speed setting is set to «0» the machine will only drain the water.

«DRYING»

This washing machine can dry your laundry by two methods:

- by automatically setting the required time (AUTO);
- for a time selected by the User.

By repeatedly pressing the «Drying» button you can select either the first method (AUTO) or any of the following drying times: 30 - 60 - 90 - 120 - 150 - 180 - 210 - 240 minutes.

In order to add drying to a washing program, follow the above instructions.

If you wish to apply drying as a separate program, first select the separate «Drying» program with the «Program» button, then set the drying method as described above.

NOTE: when the automatic drying method is selected the machine will first calculate the time from the laundry weight, and then adjust the drying time depending on the current humidity of the clothes.

ATTENTION

BE CAREFUL when drying certain items made of synthetic fiber, wool, delicate, «breathing» or other specialty fabrics, as such items may shrink, deform or otherwise become damaged at a high temperature. Please check the garment manufacturer's care instructions.

When choosing the drying time, ensure that it is adequate for the amount and degree of humidity of the laundry loaded into the machine, to avoid over-drying. You should rather select a shorter time and then run an additional drying cycle than damage expensive and valuable clothes.

ATTENTION

The water supply valve should by all means be open during the drying cycle, as water is a part of the drying technique.

NOTE: before applying the «Drying» program apart from washing, we recommend pre-drying the wet clothes with the «Spin» program.

«DRUM CLEANING»

The drum of the washing machine contacts dirty clothing and detergents. Bacteria and detergent residues can accumulate in the drum over time. High humidity inside the machine which lasts for a long time after laundry completion, contributes to the buildup of mould and putrid smell.

In order to extend the service life of the washing machine and keep the drum clean, wipe the inside of the drum (including the folds of the rubber seal) dry after each laundry and regularly use the «Drum Cleaning» function.

1. Before activating the drum cleaning function, ensure that there is nothing left in the drum.
2. Add a special drum cleaning detergent for automatic washing machines into the main wash detergent compartment.
3. Select the program and press the «Start/Pause» button. The cleaning is performed at 85 °C.
4. Wait for the program to complete and wipe the inside of the drum with a soft dry cloth.

CHILD LOCK FUNCTION

This function allows keeping the safety of your children and the appliance under control.

This function is activated after a program is selected and started by holding down the «Speed» button for 3 seconds. The relevant indicator will appear on the display. All functions and modes of the machine will become inaccessible. In order to deactivate the function repeat the same actions as for activating it (the indicator will go out).

«SILENT» MODE

For disabling the audio signals simultaneously hold down the «Speed» and «SMART» buttons for 3 seconds. All signal and alarm sounds will be disabled. Re-activate the sounds in the same way.

MY TIME

You can select a custom time for program duration.

Select the desired program, then (before starting it) select the desired washing duration by repeatedly pressing the «MyTime» button.

The internal sub-cycles of the selected program will be proportionally adapt to the new time.

SMART MODE

If you are tired, in a hurry or simply don't like to figure out the right washing parameters, the machine can do it all by itself.

In the SMART mode the washing machine evaluates the parameters of the loaded laundry and automatically selects the duration, temperature (usually within a 20 to 40 °C range), number of rinsing sub-cycles, etc.

This mode can be easily started in one of the following ways:

1. With the machine turned off – by holding down the SMART button for 3 seconds.
2. With the machine turned on – either as described under Item 1, or by pressing the SMART button once and then pressing the «Start/Pause» button.

NOTE: the SMART mode is designed for washing laundry made of cotton, linen, synthetic or mixed fabrics, with a mild degree of contamination, worn every day. For heavy or unusual contamination, or for laundry requiring special care, please use the specialized programs.

CHANGING SETTINGS DURING PROGRAM EXECUTION

Even when the washing has been already started you can still adjust its settings. For this purpose put the currently running program on hold by pressing the «Start/Pause» button. Change the settings or add/or auxiliary functions.

If the current stage of the washing cycle allows making the selected changes, they will be implemented.

Resume machine operation by pressing the «Start/Pause» button.

LAUNDRY TOP-UP

To load additional clothes into the machine, put it on hold by pressing the «Start/Pause» button. If the water level allows this and the temperature inside is not too high, the door will unlock (the relevant indicator will disappear).

Open the door, add clothes into the drum (do not exceed the maximum batch weight).

Close the door and resume machine operation by pressing the «Start/Pause» button.

INTERRUPTING THE CURRENT PROGRAM

You may need to prematurely abort the machine operation. If the water level is below the loading door opening, simply hold down the ON/OFF button. If the temperature inside is safe the door will unlock (the relevant indicator icon will go out).

If there is enough water inside the machine that it would spill on the floor when the door is opened, the machine will have to be drained.

To do that turn the machine off by holding down the ON/OFF button. The current program will be aborted.

Then turn the machine on and select the «Spin» program and set the speed to «0». Water will be drained from the machine and the door will unlock upon program completion.

You can now turn the machine off.

AUTOMATIC LAUNDRY BALANCING

The machine is equipped with an automatic system that detects an imbalance. If, before the start of tumble-drying the machine detects that the laundry is unevenly distributed in the drum, the latter will rotate until the imbalance is rectified.

However, if this process takes too long without success, the spinning will be aborted to prevent excessive vibrations.

Should this happen, please ensure that the clothes inside the machine are not entangled or caught together and start the «Spin» program after manually distributing the laundry.

If there is a few clothes in the machine (e.g. a single pair of jeans or a bog towel), the machine may refuse to start tumble-drying because of an obvious imbalance. Therefore, please add a certain quantity of smaller items to every batch, so as to ensure an even distribution of laundry during tumble-drying.

7. MAINTENANCE

ATTENTION

– Attention! Always pull the plug from the electric socket and close the water supply valve before cleaning, care and maintenance described below.

– Never use solvents for cleaning to avoid damage to the washing machine and the emission of toxic or explosive gases.

– Do not spill water on the washing machine while cleaning.

– Do not use PCMX (chloroxylen) -containing detergents, ethyl alcohol, formic acid or their equivalents for cleaning the appliance, as these substances can damage it.

CLEANING THE APPLIANCE



Regular and careful cleaning of the appliance will allow extending its service life and retain its appealing exterior. If necessary wipe the outer surface of the machine with a mild, non-abrasive detergent. In case of a water spill, immediately collect the water with a towel. Do not use sharp objects to clean the machine to avoid damaging the housing and impeding its operation.



ATTENTION

Never use aggressive chemicals, abrasive cleaning agents or solvents for cleaning the appliance. They can damage the exterior finish.

CLEANING THE INSIDE OF THE DRUM

Wipe the drum dry after each use to remove any residues from the tap water, washing chemicals, dirt and fabric particles, as well as to prevent additional moisture from staying inside the drum and causing mould growth.

Metal clothing components (buttons, zippers, studs) can leave rust stains inside the drum – take care to remove these stains without delay. The use of aggressive detergents or rust removers for cleaning the drum is not allowed, therefore regular preventive care is the best solution.

Besides, the washing machine has «Drum clean» function to assist you in hygiene maintenance.

CLEANING THE DOOR GLASS AND SEAL



Wipe the glass and seal after each laundry to remove pile and stains.

Remove coins, buttons and other small objects from the folds of the door seal after each laundry.

Water staying for a prolonged time inside the folds of the door seal can cause an unpleasant smell.

CLEANING THE PUMP FILTER

The drain pump filter can retain scraps of fabric and small foreign objects during laundry.

Regularly clean the filter to ensure proper operation of the washing machine.

Check the pump if the machine fails to drain water or tumble dry the laundry, as well as if it emits an unusual noise during draining, which may be caused by foreign objects blocking the pump.

- Depending on the program, hot water may be pumped through the drain pump.
- Never remove the pump cover during the rinsing cycle. Wait for the appliance to complete operation in the relevant mode and start draining the water.
- Ensure the filter and the cover plate are properly seated when reinstalling them.



1. Remove the cover plate.
2. Remove the filter by turning it counterclockwise.
3. Remove foreign objects from the filter.
4. Reinstall the filter and close the cover plate.

CLEANING THE WATER INTAKE FILTER

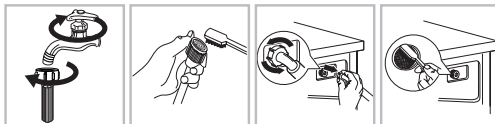

1. Close the valve and disconnect the tube from it.
2. Disconnect the water supply tube from the washing machine. Pull out the filter with long pliers.
3. Clean the water intake filter.
4. Refit the filter and reconnect the water supply tube.
5. Clean the filter every 3 month to ensure proper operation of the washing machine.

NOTE: Clean the valve filter first, then the filter in the washing machine.

CLEANING THE WASHING AGENT TRAY AND ITS COMPARTMENTS

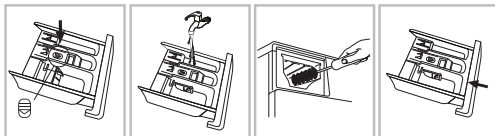

1. Press the latch (located above the rinser/conditioner compartment) and remove the tray.
2. Rinse the tray with water.
3. Clean the inside of the compartment with an old toothbrush or something similar.
4. Reinstall the tray and return it to its original position.

NOTE:

- Do not use alcohol, solvents and chemicals for cleaning.
- It is recommended to clean the washing agent tray every 3 months.

8. TROUBLESHOOTING

Problem	Probable cause/remedy
Washing machine will not turn on	<ul style="list-style-type: none"> • Power plug not fully inserted into the socket. • Poor electric contact. • Power failure or system fuse blown.
Program execution will not start	<ul style="list-style-type: none"> • Door not fully closed. • ON/OFF button not pressed. • Start/Pause button not pressed. • Water supply valve closed, no water intake into the machine. Delayed Start activated.
Machine will not fill water in or error code «E02» on the display	<ul style="list-style-type: none"> • Water supply hose jammed/kinked/twisted. • Water supply tube not connected to water supply line. • Water pressure too low. Water supply valve closed. • No water in the supply system. • Intake valve filter blocked. • Start/Pause button not pressed.
Machine constantly fills and drains water or water stays in the drum or washing program stops	<ul style="list-style-type: none"> • Uppermost point of drain hose located too low. It should be located at 65 to 100 cm above the floor. Wrong drain hose connection to sink/sewage header, causing a back flow into the machine. • The drain hose end should be placed above the sink bottom to prevent water from flowing back. • Drain hose end inserted too deep into the sewage pipe.

Machine will not drain water or spin or error code «E03» on the display.	<ul style="list-style-type: none"> • Pump filter blocked. • Drain hose kinked/twisted. • Hose end plugs not removed during installation. • Drain hose or sink/sewage header blocked.
No spinning	Drying speed set to «0».
Lengthy program duration	Program duration depends on system water pressure and temperature, the amount of foam and the balance during spinning.
Strong vibration during spinning	<ul style="list-style-type: none"> • Machine not leveled. • Transport bolts not removed. • Machine touches furniture and/or walls. • Load imbalanced.
SMART mode will not activate	<ul style="list-style-type: none"> • A mode other than SMART was selected after machine startup. Turn machine off and press SMART. • Load imbalanced.
Noise during operation	Some noises may be emitted by the motor, pump and water flow.
Machine will not spin	Load imbalanced. Machine will not switch to high spinning rpm to avoid damage. Imbalance can be caused by washing a single heavy item (e.g. padded garment, patchwork blanket, etc.). Try the program once again with a different load.
Leak from the detergent tray	<ul style="list-style-type: none"> • Detergent tray compartments clogged with detergent and require cleaning. • Water pressure too high. Pressure needs to be reduced. • Machine slanted forward.
Other leaks	<ul style="list-style-type: none"> • Water supply tube fittings loose. Check the machine body and tap fittings. • If the fittings are tight but still leak, replace gaskets in the tube connections. • Drain hose incorrectly fastened.
Smell	Run the «Drum Cleaning» program.
Door will not open	The door will not open until the lock icon on the control panel goes out after program completion.
Low water level during washing	The level is normal if it is visible in the lower part of the door glass.
Too much foam	<ul style="list-style-type: none"> • Detergent is not suitable for machine washing (it should be marked «For washing machines» or «Machine wash»). • Too much detergent used. • Less detergent is required if the water is soft.
Low drying effect	<ul style="list-style-type: none"> • Hard-to-dry clothes (e.g. dense cotton fabric) and easy-to-dry items (e.g. synthetic fabric) have been loaded simultaneously. • Too much clothing loaded for drying • Wet and dry clothes loaded together for the Drying program. This may cause uneven drying of fabric/garments. • Water supply valve closed during drying. Ensure that the drain pump filter is not blocked. • Drain hose kinked/twisted/blocked.
Miscellaneous	Your washing machine is equipped with sensors that monitor the washing cycle processes and parameters (e.g. water level, temperature, load balance, time / stages).

ERROR INDICATION

In some cases malfunctions can be detected by the washing machine's microcomputer control system. Warnings are issued as audio signals and error codes displayed:

Code	Cause	Probable cause/remedy
E02	No water filling	<ul style="list-style-type: none"> • Ensure that the supply valve is open. • Ensure there is water in the system. • Ensure the supply tube or filter is not blocked.
E03	Drain problems	<ul style="list-style-type: none"> • Clean drain pump filter. • Ensure that the drain hose is not kinked/jammed/twisted. If the malfunction persists contact a service center.
U4	Door lock failure	Close the door again and press Start/Pause button. If the malfunction persists contact a service center.
H	Temperature too high	Press Start/Pause to suspend the washing program. Wait for a few minutes. When the temperature in the drum drops to a safe level press Start/Pause to resume the rest of the program.
FXXX	Negative ion level in the drum too high	Press Start/Pause to stop the washing cycle and wait for a few minutes for the anionic count to drop and the error message to disappear.
EX	Miscellaneous errors	Turn machine off. Disconnect power cable and contact the service center for repairs without delay.

NOTE: always verify the cause of the malfunction and rectify it before resuming machine operation.

Press Start/Pause once again. If the error code disappears the machine will continue working; if the error code is still displayed – please disconnect the machine from power supply and contact a service center without delay.

The contents of garment pockets may block the drain hose or cause damage to the machine.

Do not wash clothes that do not have care instruction tags, as well as garments not meant for machine washing.

9. SPECIFICATIONS

Electrical Safety Class	I
Nominal voltage	220-240 V - 50 Hz
Power consumption (wash/dry), W	2000/1600
Nominal current draw, A	8,7
Maximum laundry batch weight (wash/dry), kg	8/5
Maximum drying speed, rpm	1400
Energy Efficiency Class	A+++
Drying Efficiency Class	A
Power consumption per washing cycle (washing), kWh	1,05
Power consumption per washing cycle (washing, drying), kWh	6,45
Power consumption per year, kWh	1290
Water consumption per washing cycle, l	145
Total water consumption per year, l	31900
Drum capacity, l	54
Noise level during washing (wash/dry), dB	62/69
Noise level during spinning, dB	76
Required water supply pressure	0,03 - 1 MPa
Water resistance class	IPX4
Weight (net/gross), kg	60/65
Dimensions (WxDxH), cm	60x43x84,7
Dimensions with protruding parts (WxDxH), cm	60x52x84,7

10. DISPOSAL

Upon expiry of its service life the appliance can be disposed of separately from ordinary domestic waste. You can turn it over to a specialized electric and electronic appliance disposal and recycling centre.

11. CERTIFICATION DATA, GUARANTEE

The service life of this item is 10 years since the date of sale to the end user, provided the item will be used in strict accordance with the present manual and the applicable technical standards. Upon expiry of the service life please contact the nearest authorized service centre for suggestions as to further operation of the appliance. The manufacturing date of the appliance is integrated into the serial number (digits 2 and 3 - year, digits 4 and 5 - month of manufacture). If any questions related to appliance maintenance should arise, or if the appliance has malfunctions, apply to the CENTEK TM Authorized Service Center. The address of the service center can be found on the website <https://centek.ru/servis>. Service support contacts: Phone: +7 (988) 24-00-178, VK: vk.com/centek_krd. General Service Center: OOO «Larina-Servis», Krasnodar, Phone: +7 (861) 991-05-42. The product has the Certificate of Conformity EA3C RU C-CN.HB62.B.00884/22 of 27.12.2022.



12. MANUFACTURER AND IMPORTER INFORMATION

Imported to EAEU by OOO «Larina-Elektroniks». Address: Russia, 350080 Krasnodar, ul. Demusa, 14. Phone: +7 (861) 2-600-900.

DEAR VALUED CONSUMER!

The guarantee period for all appliances amounts to 36 months since the date of sale to the end consumer. With this Warranty Card the Manufacturer confirms the proper condition of the appliance and undertakes to repair, free of charge, all defects caused by the Manufacturer's default.

GUARANTEE MAINTENANCE TERMS

- The guarantee shall be valid if the following documentation conditions are observed:
 - The original Warranty Card shall be filled out correctly and clearly, indicating the of appliance model, serial number and sale date, the stamp of the seller company and signature of its representative shall be available, as well as the stamps on each coupon and the buyer's signature in the Warranty Card. The Manufacturer reserves the right to reject guarantee maintenance if the buyer fails to provide the abovementioned documents or if the information contained therein is incomplete, illegible or ambiguous.
- The guarantee shall be valid if the following operation conditions are observed:
 - the appliance is used in strict accordance with the present manual;
 - the safety rules and requirements are observed.
- The guarantee does not apply to regular maintenance, cleaning, installation and setup of the appliance at the owner's location.
- The guarantee does not apply in the following cases:
 - mechanical damage;
 - normal wear of the appliance;
 - non-observance of operation requirements or erroneous actions on the part of the user;
 - improper installation or transportation;
 - natural disasters (lightning, fire, flood, etc.), as well as any other causes beyond the Manufacturer's or Seller's control;
 - ingress of foreign objects, liquids or insects into the inside of the appliance;
 - repairs or modifications to the appliance by unauthorized persons;
 - use of the appliance for commercial purposes (loads exceeding normal domestic application), connection of the appliance to utility and telecommunication networks noncompliant with national technical standards;
 - failure of the following accessories, if replacement of these is allowed by design and does not involve disassembly of the appliance:
 - a) remote control units, rechargeable batteries, replaceable batteries (power cells), external power supply units and chargers;
 - b) consumables and accessories (packaging, covers, slings, carry bags, mesh screens, blades, flasks, plates, supports, grilles, spits, hoses, tubes, brushes, nozzles, dust collectors, filters, smell absorbers);
 - for battery-powered appliances - operation with inappropriate or depleted batteries;
 - for rechargeable battery-powered appliances - any damage caused by improper battery charging and recharging.
- The present guarantee is provided by the Manufacturer in addition to the consumer rights determined by the applicable legislation and does not limit these rights in any way.
- The Manufacturer shall not be made liable for possible damage, directly or indirectly inflicted by CENTEK brand products on people, domestic animals, the consumer's or third persons' property if such damage is inflicted as the result of non-observance of appliance installation and operation requirements, deliberate or negligent actions (omission) by the consumer or third persons, as well as of force majeure circumstances.
- Service centers will only accept appliances in a clean state (there should be no food residues, dust and other contamination on the appliance).

The Manufacturer reserves the right to change the design and specifications of the appliance without prior notice.

Гарантийный талон / Кепілдік талоны
Երաշխիքային կտրոն / Warranty certificate №

ВНИМАНИЕ! Пожалуйста, потребуйте от продавца полностью заполнить гарантийный талон и отрывные талоны. Талон действителен при наличии всех штампов и отметок.

HAZAR AUDARYŇYZ! Сатушудан кепілдік талоны мен үзбелі талондарды толық толтыруды талап етіңіз.

ՈՒՇԱՂՐՈՒԹՅՈՒՆ! Վաճառողից պահանջեր ամբողջութամբ լրացնել էրաշխիքային կտրոնները:

ATTENTION! Please ask the seller to fill out the warranty card and tear-off coupons in full. The ticket is valid in the presence of all stamps and marks.

Изделие / Бұйым
Ապրանք / Product

Модель / Үлгі / Մոդել / Model

Серийный номер / Сериялық нөмірі
Սերիայի համար / Serial number

Дата продажи / Сату күні
Վաճառքի ամսաթիվ / Date of sale

Данные отрывные купоны заполняются представителем фирмы-продавца /
Сатушы-фирма толтырады / Լրացնում է վաճառող ընկերությունը
These tear-off coupons are filled in by a representative of the seller



Изделие / Бұйым
Ապրանք / Product

Модель / Үлгі / Մոդել / Model

СЕРИЙНЫЙ НОМЕР / СЕРИЯЛЫҚ НӨМИРІ / ՍԵՐԻԱ / SERIAL NUMBER

ДАТА ПРОДАЖИ / САТУ КҮНІ / ՎԱՃԱՌՔԻ ԱՄՍԱԹԻՎ / DATE OF SALE

ПРОДАВЕЦ / ФИРМА-САТУШЫ / ՎԱՃԱՌՈՂ ԸՆԿԵՐՈՒԹՅՈՒՆ / VENDOR

М. П.

Фирма-продавец / Фирма-сатушы / Чабанող ընկերություն / Vendor

Адрес фирмы-продавца / Сатушы фирманың мекенжайы
Чабанող ընկերության իրավաբանական հասցե / Seller's address

ФИО и телефон покупателя / Сатып алушының Т. А. Ә. және телефоны /
Գնորդի անուն-ազգանուն-հայրանուն և հեռախոսահամար /
Full name and phone number of the buyer

Данные отрывные купоны заполняются представителем сервисного центра /
Осы жырытымалы купондарды бұйымға жөндеу жүргізетін сервис орталығының өкілі толтырады /
Հետևյալ կտրոնները լրացնում է ապրանքը վերանորոգող սպասարկման կենտրոնի ներկայացուցիչը /
These tear-off coupons are filled in by a representative of the service center



ВИД РЕМОНТА / ЖӨНДЕУ ТҮРІ / ՎԵՐԱՆՈՐՈՎԱՆ ՏԵՍԱԿԸ / TYPE OF REPAIR

ДАТА ПОСТУПЛЕНИЯ / ЖӨНДЕУГЕ ТҮСКЕН КҮНІ / ՎԵՐԱՆՈՐՈՎԱՆ
ԸՆԴՈՒՆՄԱՆ ԱՍՍԱԹԻՎ / DATE OF RECEIPT

ДАТА ВЫДАЧИ / БЕРІЛГЕН КҮНІ
ՀԱՆՁՆՄԱՆ ԱՍՍԱԹԻՎ / RELEASE DATE

М. П.