

SJ-XP59PG

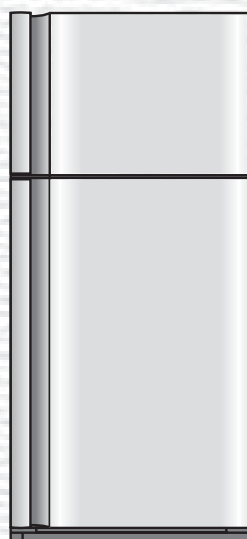

SJ-XE55PM  
SJ-XE59PM



"Plasmacluster" and "Device of a cluster of grapes" are trademarks of Sharp Corporation.

**SJ-XE55PM**  
**SJ-XP59PG**  
**SJ-XE59PM**

## Домашний холодильник с морозильной камерой инструкция по эксплуатации Содержание

• Информация по технике безопасности . . . . .	3
• Установка . . . . .	5
• Описание . . . . .	6
• Полезные режимы . . . . .	7
• Панель управления . . . . .	8
(SJ-XP59PG)	
• Панель управления . . . . .	10
(SJ-XE55PM, SJ-XE59PM)	
• Хранение продуктов. . . . .	12
• Уход и чистка. . . . .	13
• Прежде чем обратиться в сервисную службу. . . . .	14

## Refrigerator - Freezer Operation manual

### Contents

• Safety information . . . . .	15
• Installation. . . . .	17
• Description . . . . .	18
• Useful modes . . . . .	19
• Control panel . . . . .	20
(SJ-XP59PG)	
• Control panel . . . . .	22
(SJ-XE55PM, SJ-XE59PM)	
• Storing food . . . . .	24
• Care and cleaning. . . . .	25
• Before you call for service. . . . .	26

# ИНФОРМАЦИЯ О СЕРТИФИКАЦИИ ПРОДУКЦИИ



ХОЛОДИЛЬНИК-МОРОЗИЛЬНИК ШАРП

МОДЕЛЬ SJ-XE55PM-(SL, BK, BE)

SJ-XP59PG-(SL, BK)

SJ-XE59PM-(SL, BK, BE)

сертифицирована Компанией ТЕСТБЭТ

(Регистрационный номер в Госреестре - РОСС RU.0001.11 ME10)

модель SJ-XE55PM-(SL, BK, BE)  
SJ-XP59PG-(SL, BK)  
SJ-XE59PM-(SL, BK, BE)

ТР ТС 004/2011,  
ТР ТС 020/2011

соответствует требованиям  
нормативных документов:

Во исполнение Статьи 5 Закона Российской Федерации “О защите прав потребителей”, а также Указа Правительства Российской Федерации № 720 от 16 июня 1997 г. устанавливается срок службы данной модели – 7 лет с момента производства при условии использования в строгом соответствии с инструкцией по эксплуатации и применяемыми техническими стандартами.

- Класс защиты от поражения электрическим током I
- Класс энергоэффективности A++
- Номинальное напряжение 220-240V~
- Номинальная частота 50Hz

Дата производства указана  
в серийном номере

SERIAL No. 3 1 0 1 0 1 2 3 4 5

Год	Месяц
10 : 2010	01 : Январь
11 : 2011	02 : Февраль
12 : 2012	03 : Март
13 : 2013	: :
: :	12 : Декабрь

Страна-изготовитель:

**Произведено в Таиланде**

Фирма изготовитель:

**ШАРП Корпорейшн**

Юридический адрес изготовителя:

**22-22 Нагайке-чо, Абено-ку, Осака 545-8522, Япония**

Импортер в России:

**ООО «Шарп Электроникс Раша»**

Адрес:

**Россия, 119017, Москва, ул. Большая, Ордынка, 40/4**

Телефон:

**+7-495-411-8777**

ЭНЕРГЕТИЧЕСКАЯ ЭФФЕКТИВНОСТЬ  
ХОЛОДИЛЬНЫХ ПРИБОРОВ

Изготовитель:

**SHARP**

Модель:

SJ-XE55PM

Низкий расход электроэнергии

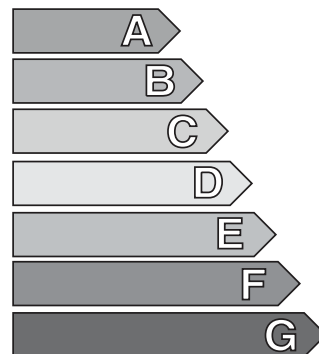

Высокий расход электроэнергии

Потребление электроэнергии,  
кВт. ч/год

**350**

Общий объем для хранения свежих  
продуктов, дм<sup>3</sup>

**388**

Общий объем для хранения  
замороженных продуктов, дм<sup>3</sup>

**148**

Символы маркировки самого  
холодного отделения

**\* \*\* \***

	*1	*2	*3	*4	*5
SJ-XP59PG		A <sup>++</sup>	<b>360</b>	<b>430</b>	<b>148</b>
SJ-XE59PM		A <sup>++</sup>	<b>360</b>	<b>430</b>	<b>148</b>

Мы благодарим Вас за покупку этого изделия фирмы SHARP. Перед использованием Вашего холодильника SHARP прочитайте, пожалуйста, данное руководство по эксплуатации с тем, чтобы получить от Вашего нового холодильника максимум пользы.

- Этот холодильник предназначен для создания кубиков льда, охлаждения и замораживания продуктов питания.
- Этот холодильник предназначен исключительно для бытового использования при окружающей температуре, указанной в таблице. Климатический класс указан в паспортной табличке с техническими данными. Холодильник является полностью функциональным в диапазоне окружающей температуры указанного климатического класса. Если холодильник используется при более холодных температурах, холодильник не будет поврежден до температуры +5 °С.
- Холодильник не должен подвергаться воздействию температуры -10 °С или ниже в течение длительного времени.

### Для бытового использования

Климатический класс	Допустимый диапазон температуры окружающей среды
SN	От +10 °С до 32 °С
N	От +16 °С до 32 °С
ST	От +16 °С до 38 °С
T	От +16 °С до 43 °С

## Информация по технике безопасности

**⚠ Предупреждение** Это означает присутствие высоких рисков летального исхода или серьезной травмы.

**⚠ Осторожно** Это означает присутствие высоких рисков повреждения материала или физического ущерба.



### Предупреждение

#### Хладагент

Холодильник содержит огнеопасные хладагенты (R600a: изобутан) и изолирующий газ (циклопентан). Соблюдайте следующие правила, чтобы избежать возгорания или взрыва.

- Не допускайте контакта острых предметов с системой охлаждения. Система охлаждения сзади и внутри холодильника содержит хладагент.
- Не используйте механические приспособления или другие способы для ускорения процесса размораживания. (Данный холодильник имеет автоматическую систему размораживания.)
- Не используйте электрические приборы внутри холодильника.
- Не блокируйте пространство вокруг холодильника.
- Не используйте воспламеняемые распылители, такие как аэрозольная краска, рядом с холодильником.
- В случае неисправности системы охлаждения не касайтесь розетки и не пользуйтесь открытым огнем. Откройте окно и проветрите помещение. Затем вызовите агента по сервисному обслуживанию, уполномоченного компанией SHARP для ремонта этого устройства.

#### Установка

- Не устанавливайте данный холодильник во влажном или мокром месте, так как в изоляторе возникнет неисправность, вызывающая течь. Более того, сконденсировавшиеся газы могут накапливаться снаружи холодильника.
- Холодильник следует устанавливать на ровную и устойчивую поверхность пола.

#### Силовой кабель, штепсель, розетка

Прочтите внимательно следующие правила для предотвращения поражения электрическим током или возгорания.

- Надежно подсоедините штепсельную вилку непосредственно к розетке. Не используйте удлинительный шнур или штепсель переходника.
- Подсоедините штепсельную вилку к розетке с требуемым номинальным напряжением.
- Подсоедините заземляющий стержень к заземляющему зажиму надлежащим образом.

- Убедитесь, что шнур электропитания не был поврежден во время установки или передвижения. Если штепсельная вилка или шнур ослаблены, не вставляйте штепсельную вилку.
- Не касайтесь штепсельной вилки влажными руками.
- Отключитесь от основного источника питания путем извлечения вилки из розетки. При извлечении вилки не тяните за шнур электропитания.
- Пыль на штепсельной вилке может послужить причиной пожара. Тщательно вытирайте ее.
- Извлеките вилку, если холодильник не используется длительное время.
- В случае повреждения гибкого электрошнура, он должен быть заменен агентом по сервисному обслуживанию, имеющим право на ремонт аппаратуры SHARP, так как требуется специальный шнур.

#### При использовании

- Не храните летучие и воспламеняемые вещества, такие как эфир, бензин, пропан, баллоны с аэрозолем, клеящие вещества, чистый алкоголь и т. д. Эти вещества легко взрываются.
- Не храните в холодильнике чувствительные к изменению температуры продукты, такие как фармацевтические изделия. Существуют высокие риски изменения качества продукта.
- Не переделывайте этот холодильник. Также разборка и ремонт, проводимые не специалистами по ремонту, могут привести к пожару, поражению электрическим током или травме.
- Не помещайте никаких предметов сверху холодильника. При падении сверху предмет может причинить травму.
- Этот прибор может использоваться детьми в возрасте от 8 лет и выше и лицами с ограниченными физическими, сенсорными или умственными способностями или нехваткой опыта и знаний, если они находятся под контролем и руководством в отношении использования прибора безопасным способом и осознают опасность участия. Дети не должны играть с прибором. Очистка и пользовательское обслуживание не должно выполняться детьми без присмотра.

## Уход и чистка

- Во избежание поражения электрическим током, сначала отсоедините холодильник от сети.
- Не брызгайте водой непосредственно на наружную или внутреннюю поверхность холодильника, это может привести к появлению ржавчины и повреждению изоляции.

## Неисправность

- Если вы почувствовали запах горения, немедленно вытащите штепсельную вилку. Затем вызовите агента по сервисному обслуживанию, уполномоченного компанией SHARP для обслуживания этого устройства.
- В случае утечки газа, провентилируйте помещение, открыв окно. Не трогайте холодильник или розетку.



## Осторожно

### Транспортировка

- При установке или перемещении холодильника используйте резиновый коврик для защиты пола от повреждения.
- Переносите холодильник, удерживая за ручки, расположенные на задней стороне и снизу. При подъеме холодильника ненадлежащим образом он может причинить травму.



## Утилизация

- Во время хранения холодильника для утилизации убедитесь, что холодильник не несет опасности для детей. (например, снимите магнитные уплотнители дверного контура, чтобы ребенок не закрылся внутри.)
- Этот холодильник следует утилизировать надлежащим образом. Доставьте холодильник на профессиональный завод по переработке воспламеняемых хладагентов и изолирующих газов.

### При использовании

- Не трогайте руками компрессорный агрегат или его расположенные по периферии детали, т.к. они могут сильно нагреваться во время работы, а металлические кромки могут привести к травме.
- Не прикасайтесь к продуктам или металлическим контейнерам в морозильной камере влажными руками. Это может привести к обморожению рук.
- Не помещайте напитки в бутылках или жестяных банках в морозильную камеру. Особенно во время работы функции «Быстрое охлаждение» существует высокий риск взрыва стеклянных бутылок.
- Используйте только питьевую воду для приготовления кубиков льда.
- Не открывайте или не закрывайте дверцу, когда другие люди кладут ладонь рядом с дверцей. Существует риск того, что дверца может прижать пальцы других людей.
- Не помещайте предметы слишком большого размера в отсеки дверцы. Если предмет выпадет из отсека, то это может причинить травму.

## 1 Обеспечьте свободное пространство для достаточной вентиляции холодильника.

- На рисунке показано минимальное свободное пространство, необходимое для установки холодильника. Количество потребления энергии зависит от размеров пространства.
- При достаточном пространстве вокруг холодильника он может потреблять меньшее количество электроэнергии.
- Использование холодильника в пространстве менее указанного размера может вызвать повышение температуры устройства, громкий шум и неисправность.
- Пространство между задней частью холодильника и стеной должно быть 60 мм или более, но менее 75 мм. Если пространство шире, чем 75 мм, вы можете получить травму, коснувшись компрессора и его периферийных частей, которые очень сильно нагреваются во время работы.

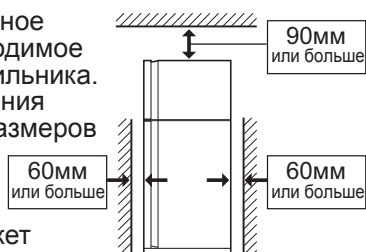

## Примечание

- Расположите Ваш холодильник так, чтобы был доступ к штепсельной вилке.
- Не подвергайте Ваш холодильник прямому воздействию солнечных лучей и не устанавливайте его вблизи отопительных установок и батарей.
- Не располагайте холодильник прямо на поверхности. Вставьте под холодильник подходящую подставку, например деревянный щит.
- Если вставить штепсельную вилку в розетку при открытой дверце, начнет звучать сигнал открытой дверцы, однако это является нормальным. При закрывании дверцы сигнал прекратится.

## Перед использованием морозильной камеры холодильника

Очистите внутренние части с помощью ткани, смоченной в теплой воде. В случае использования мыльной воды, тщательно смойте ее простой водой.

Общее пространство, необходимое при использовании

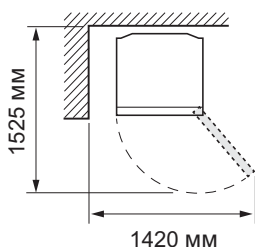

## 2 Поверните две регулируемые ножки на передней стороне для обеспечения пространства, чтобы вставить опоры ножек. (Опоры ножек упакованы внутри холодильной камеры.) После вставки опор отрегулируйте две ножки для стабилизации холодильника.



- Холодильник слегка отклоняется назад при вставке опор. Эффективной является устойчивая установка холодильника.

## 3 Удалите 2 винта в нижней части корпуса и используйте эти винты для установки крышки ножки. (Крышка ножки упакована внутри холодильной камеры.)

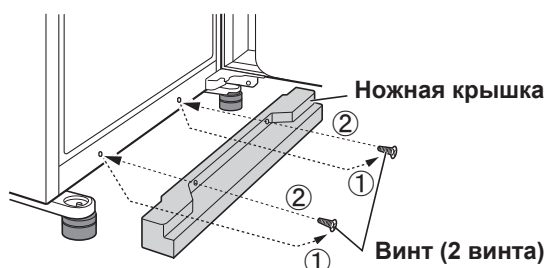

# Описание

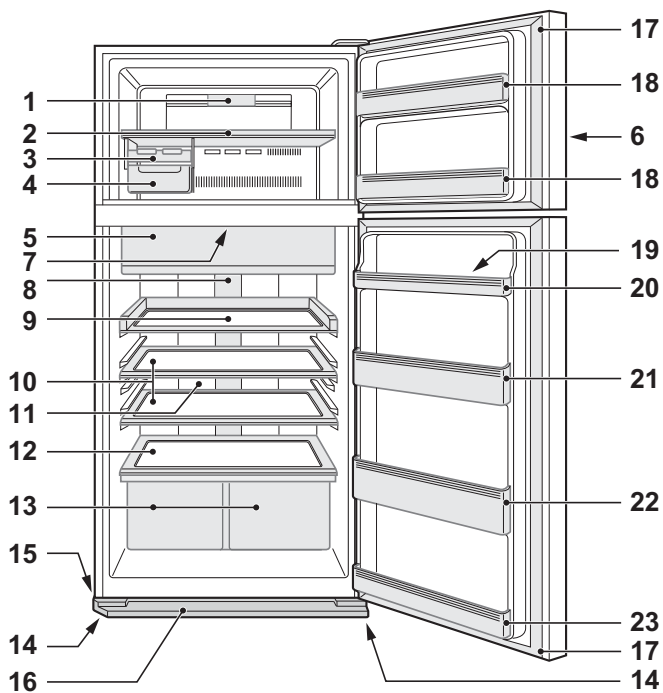

SJ-XP59PG

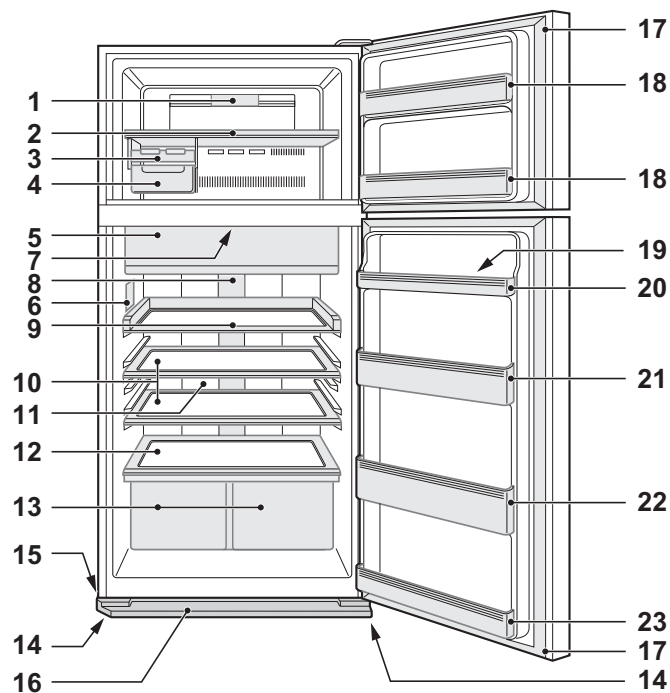

SJ-XE55PM, SJ-XE59PM

1. Освещение морозильной камеры
2. Полка морозильной камеры
3. Секция приготовления кубиков льда

- 1) Не переполняйте этот лоток водой. В противном случае кубики льда соединятся вместе при заморозке.
- 2) Во время приготовления кубиков льда поверните рычаг по часовой стрелке, чтобы поместить лед в контейнер для кубиков льда.

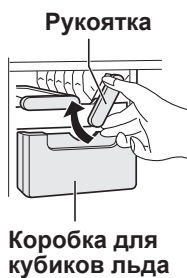

4. Коробка для кубиков льда

**Примечание**

Для предотвращения повреждения контейнера для кубиков льда не заливайте масло в контейнер и не делайте в нем лед.

5. Камера и дверь для свежих продуктов
6. Панель управления

7. Дезодорирующий элемент

На путях подачи холодного воздуха установлен дезодорирующий катализатор. Какие-либо действия и чистка не требуются.

8. Освещение холодильника

9. Полка быстрого доступа

Вы можете извлечь эту полку.

10. Полка холодильника

SJ-XE55PM : 1 шт.

SJ-XP59PG, SJ-XE59PM : 2 шт.

11. Панель гибридного охлаждения

Эта панель охлаждает холодильную камеру опосредованным образом сзади. При таком способе продукты питания охлаждаются постепенно и не подвергаются воздействию потока холодного воздуха.

12. Полка для хранения овощей и фруктов

13. Секция для хранения овощей и фруктов (2 шт.)

14. Регулируемая ножка (2 шт.)

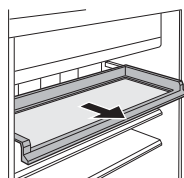

15. Ролик (4 шт.)

Ролики позволяют передвигать холодильник.



Ролики

16. Ножная крышка
17. Магнитный уплотнитель дверного контура (2 шт.)
18. Отсек дверцы морозильной камеры (2 шт.)
19. Держатель яиц
20. Дверное отделение для яиц

SJ-XE55PM : 2 шт.

SJ-XP59PG, SJ-XE59PM : 1 шт.

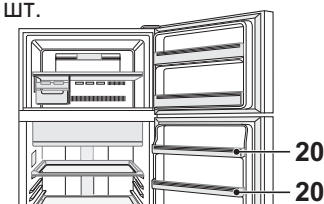

SJ-XE55PM

21. Отсек холодильной камеры (Верхний)

(Только для моделей SJ-XE59PM)

22. Отсек для бутылок



23. Отсек холодильной камеры (Нижний)

Если из холодильника извлечь внутренние принадлежности, то в нем можно хранить больше продуктов при нормальной работе охлаждения.

Вы можете удалить следующие принадлежности.

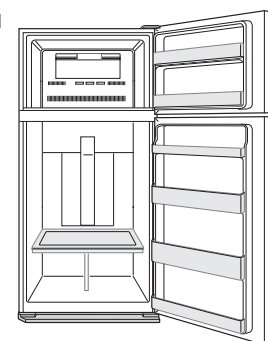
2. Полка морозильной камеры
3. Секция приготовления кубиков льда
4. Коробка для кубиков льда
5. Камера и дверь для свежих продуктов
9. Полка быстрого доступа
10. Полка холодильника
13. Секция для хранения овощей и фруктов



-  **Дополнительное охлаждение**
-  **Быстрое замораживание**
-  **Быстрое охлаждение**

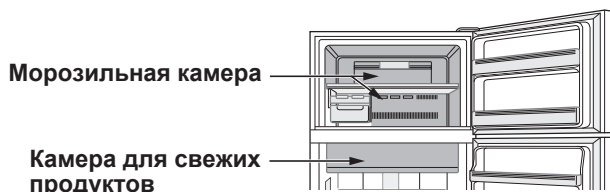

	Дополнительное охлаждение	Быстрое замораживание	Быстрое охлаждение
Функция	Этот режим предназначен для охлаждения напитков или продуктов питания до ледяного состояния. Примечание : Продукты питания с высокой влажностью могут заморозиться.	Этот режим ускоряет время заморозки продуктов питания.	Этот режим предназначен для быстрого охлаждения напитков или продуктов питания.
Перед использованием	Камера для свежих продуктов	Морозильная камера	Морозильная камера Осторожно : Не помещайте стеклянные бутылки. Существует высокий риск их взрыва.
Время работы	6 часов *1	2 часов *1	30 минут
	<ul style="list-style-type: none"> <li>• Этот режим завершается автоматически.</li> <li>• Предупреждающий сигнал не звучит.</li> </ul>		<ul style="list-style-type: none"> <li>• Этот режим завершается автоматически.</li> <li>• Звучит предупреждающий сигнал.</li> </ul> <b>Для остановки предупреждающего сигнала *2</b> Нажмите кнопку  или  «Быстрая заморозка».
После завершения работы	<ul style="list-style-type: none"> <li>• Нет необходимости извлекать напитки или продукты питания.</li> </ul>		<ul style="list-style-type: none"> <li>• Обязательно извлеките напитки и продукты питания, когда звучит предупреждающий сигнал.</li> <li>• Если напитки и продукты питания оставить в отделении морозильной камеры приблизительно на 30 минут, они могут замерзнуть.</li> </ul>
Во время сбоя электропитания при работе	<ul style="list-style-type: none"> <li>• Этот режим автоматически отменяется.</li> </ul>		<ul style="list-style-type: none"> <li>• Этот режим автоматически перезапускается с предыдущего состояния во время перезапуска электропитания.</li> </ul>

\*1 Может понадобиться больше времени для завершения, если работа совпадает с размораживанием. Этот режим начинается после завершения размораживания.

\*2 Если не остановить предупреждающий сигнал, он будет звучать непрерывно 30 минут.

### Примечание

- Дополнительное охлаждение, быстрая заморозка и быстрое охлаждение не доступны одновременно во время работы одного из режимов.
- Во время работы этих режимов не открывайте дверцу как можно дольше.

## <sup>Ion</sup> Ионизатор «Plasmacluster™»

Используйте эту функцию, если хотите сохранить внутренность холодильника в чистоте.

Ионизатор внутри Вашего холодильника вырабатывает ионы, которые представляют собой групповые массы положительных и отрицательных ионов в холодильной камере. Эти группы ионов деактивируют переносимые по воздуху грибки плесени.

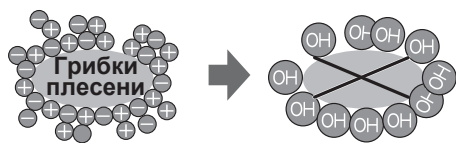

### Примечание

- В холодильнике может присутствовать легкий запах. Это запах озона, генерируемого ионизатором. Количество озона является минимальным и быстро исчезает в холодильнике.

## Энергосбережение (Только для моделей SJ-XP59PG)

Используйте данную функцию, если хотите включить операцию энергосбережения в холодильнике.

Когда эта функция работает, внутренняя температура холодильной и морозильной камеры становится выше температуры нормальной работы, как следует далее. Отображаемая температура не может быть изменена.

	Морозильная камера	Холодильная камера
В режиме «Энергосбережение»	Прибл. плюс 1 °C	Прибл. плюс 2 °C

(Когда температура установлена на F: -18 °C, R: 3 °C.)

Отмените этот режим, если напитки охладились недостаточно или приготвление льда занимает более длительное время.

### Примечание

- Энергосберегающий эффект зависит от среды использования (регулирование температуры, окружающая температура, частота открывания и закрывания двери, количество продуктов).

# Панель управления (SJ-XP59PG)

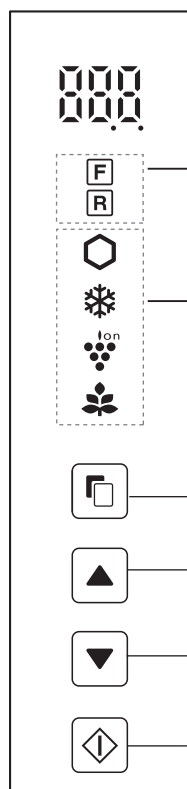

Кнопка выбора

Кнопка переключения

Кнопка ввода

## Регулировка Температуры

Обозначение	Значение	Настройка по умолчанию
F	Морозильная камера	-18°C
R	Холодильная камера	3°C

## Полезные режимы

Обозначение	Значение	Настройка по умолчанию
Hexagon	Дополнительное охлаждение	ВЫКЛ.
Snowflake	Быстрое замораживание	
Snowflake	Быстрое охлаждение	
Grapes	Ионизатор "Plasmacluster"	
Leaf	Энергосбережение	

## Дополнительные режимы

Индикатор	Значение	Настройка по умолчанию
Open door icon	Сигнал открытой дверцы	ВКЛ.
Beep icon	Звук срабатывания кнопки	

## Примечание

- Когда вы нажимаете на одну из кнопок, все пиктограммы мигают один раз и отображаются дисплеем режима ожидания. Если холодильник выключается вследствие сбоя питания, все режимы, кроме «Быстрого охлаждения» и «Быстрой заморозки», функционируют тем же образом, как и до перезапуска электропитания.
- Операция недействительна при открытой дверце морозильной камеры.
- Пиктограммы режима или индикаторы работы загораются на дисплее режима ожидания. Когда работает «Быстрое охлаждение», пиктограмма мигает на дисплее режима ожидания.
- Когда в течение приблизительно 1 минуты отсутствуют операции, дисплей возвращается к дисплею режима ожидания автоматически. Дисплей режима ожидания выключается, если в течение следующей минуты отсутствуют операции.

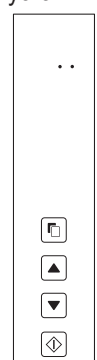

## Операции

### полезных режимов

		Дисплей	
1	Выберите пиктограмму режима.	(например, «Дополнительное охлаждение») Мигает	
2	Выберите вкл./выкл.	▲ {On}	▼ {-- --} (выкл.)
3	Выполните настройку. (Одиночный звуковой сигнал) <b>Только «Быстрое охлаждение»</b> Выполните настройку нажатием в течение 3 или более секунд. (Звуковой сигнал)	Hexagon Пиктограмма режима включается. <b>Только «Быстрое охлаждение»</b> {Snowflake} (Мигает)	Leaf Пиктограмма режима выключается на дисплее режима ожидания.

Когда нажимается кнопка , пиктограмма изменяется в порядке, показанном ниже.



## Работа дополнительных режимов

	Краткое описание	Отменить операцию	Дисплей
<b>Сигнал открытой дверцы</b>	<ul style="list-style-type: none"> <li>• Когда дверца холодильника оставлена открытой более 1 минуты, один раз звучит предупреждающий сигнал открытой дверцы, а затем сигнал звучит снова через 1 минуту.</li> <li>• Если дверца будет оставаться открытой в течение приблиз. 3 минут, сигнал будет звучать непрерывно.</li> <li>• Предупреждающий сигнал перестает звучать после закрытия дверцы.</li> </ul>	Нажмите  и  одновременно в течение 3 или более секунд. (Звуковой сигнал)	 Индикатор отключается.
<b>Звук срабатывания кнопки</b>	<ul style="list-style-type: none"> <li>• Когда нужно выключить звук срабатывания кнопки.</li> </ul>	Нажмите  и  одновременно в течение 3 или более секунд. (Звуковой сигнал)	 Индикатор отключается.

**Примечание** • Когда нужно включить дополнительный режим, выполните этот же шаг еще раз. (Индикатор включается.)



# Регулировка Температуры

Холодильник управляет температурой автоматически. Однако вы можете регулировать температуру, как показано ниже.

## Как проверить настройку текущей температуры

Нажмите кнопку для выбора **F** или **R**.

### Настройка по умолчанию

Морозильная камера	Холодильная камера
- 18	3

## Настройка морозильной/холодильной камеры

Морозильная камера

: Регулируется в пределах от -13°C до -21°C с шагом 1°C.

Холодильная камера

: Регулируется в пределах от 0°C до 6°C с шагом 1°C.

### Основные операции

		Дисплей	
		Морозильная камера	Холодильная камера
1	Выберите пиктограмму <b>F</b> или <b>R</b> .		
2	Установите температуру.		
3	Выполните настройку. (Одиночный звуковой сигнал)		

Когда нажимается кнопка , пиктограмма изменяется в порядке, показанном ниже.

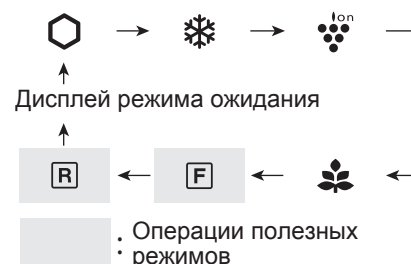

## Расширенные настройки морозильной / холодильной камеры

Температуру морозильной и холодильной камеры можно регулировать с шагом 0,5 °C, выполняя шаги от (a) до (c).

Звуковой сигнал

- После шага 1 «Основные операции» нажмите в течение 3 или более секунд. Текущая преднастройка температуры вернется к «Настройке по умолчанию» (дисплей отобразится в виде картинки справа).
- Нажмите или и установите температуру.
- Выполните настройку (аналогично шагу 3 «Основные операции»). Выполните шаги от (a) до (c) повторно, если нужно отрегулировать температуру с шагом 1 °C.

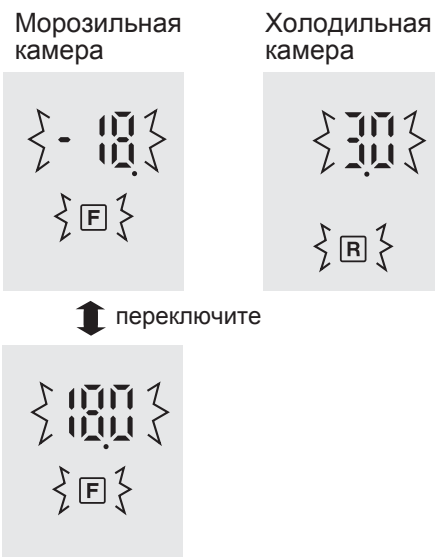

# Панель управления (SJ-XE55PM, SJ-XE59PM)

## Полезные режимы

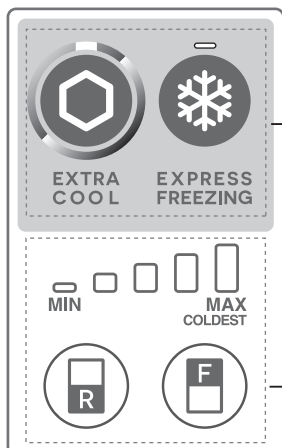

Кнопка	Значение	Настройка по умолчанию
	Дополнительное охлаждение	ВЫКЛ.
	Быстрое замораживание Быстрое охлаждение	
	Ионизатор «Plasmacluster»	ВКЛ. *

\* Ионизатор «Plasmacluster» автоматически начинает работу при включении питания холодильника. Необходимость включения/отключения отсутствует.

## Регулировка Температуры

Кнопка	Значение	Настройка по умолчанию
	Управление температурой холодильной камеры	
	Управление температурой морозильной камеры	

### Примечание

• Если вы хотите, чтобы индикатор загорелся, нажмите кнопку «F» или «R».

## Операции полезных режимов (Кроме ионизатора «Plasmacluster»)

	Начните работу	Отменить операцию
<b>Дополнительное охлаждение</b>	Нажмите кнопку режима. (Одиночный звуковой сигнал) 	Нажмите кнопку режима. (Одиночный звуковой сигнал) 
<b>Быстрое замораживание</b>	Нажмите кнопку режима. (Одиночный звуковой сигнал) 	Нажмите кнопку режима. (Одиночный звуковой сигнал) 
<b>Быстрое охлаждение</b>	Нажмите кнопку режима в течение 3 или более секунд. (Звуковой сигнал) 	Нажмите кнопку режима. (Одиночный звуковой сигнал) 

## Сигнал открытой дверцы

- Когда дверца холодильника оставлена открытой более 1 минуты, один раз звучит предупреждающий сигнал открытой дверцы, а затем сигнал звучит снова через 1 минуту.
- Если дверца будет оставаться открытой в течение приблиз. 3 минут, сигнал будет звучать непрерывно.
- Предупреждающий сигнал перестает звучать после закрытия дверцы.

### Если предупреждающий сигнал дверцы не отключается

Если после закрытия всех дверей сигнал открытой дверцы не прекращается, то это означает неисправность. Обратитесь в сервисный центр Sharp за обслуживанием.

### Способ временного прекращения сигнала открытой дверцы

- Нажмите кнопку «R» и «F» одновременно и непрерывно в течение 3 или более секунд.
- Сигнал открытой дверцы зазвучит снова приблизительно через 2 дня.



# Регулировка Температуры

Холодильник управляет температурой автоматически. Однако вы можете регулировать температуру, как показано ниже.

## Как проверить настройку текущей температуры

Индикатор загорится, чтобы показать уровень текущей температуры, путем нажатия кнопки «F» или «R».

Морозильная камера : Нажмите кнопку «F».

Холодильная камера : Нажмите кнопку «R».

## Настройка морозильной/холодильной камеры

### Морозильная камера

1. Нажмите кнопку «F».

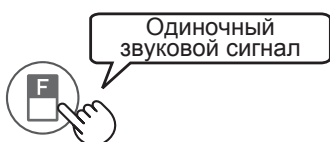

2. Нажмите кнопку «F» для изменения уровня температуры.

### Холодильная камера

1. Нажмите кнопку «R».

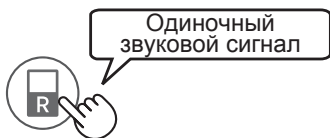

2. Нажмите кнопку «R» для изменения уровня температуры.

• Индикатор температуры изменяется, как показано на рисунке ниже (3→4→5→1→2→3), путем нажатия кнопки «F» или «R».

Уровень	Индикатор
1	
2	
3	
4	
5	

### Примечание

- После регулировки уровня температуры индикатор выключается приблизительно через 5 секунд.
- Настройки температуры остаются одинаковыми даже после сбоя электропитания.

## Расширенные настройки морозильной / холодильной камеры

Температуру холодильной и морозильной камеры можно регулировать в 9 шагов (уровень 1 ~ 9), следуя шагам от (a) до (b).

### Морозильная камера

a. Сначала нажмите кнопку «F». Удерживайте кнопку «F» и нажмите кнопку «Быстрая заморозка» в течение 3 или более секунд.



Индикатор вернется к «Настройке по умолчанию».

b. Нажмите кнопку «F» для изменения уровня температуры.

Выполните шаги от (a) до (b), если нужно отрегулировать температуру на 5 уровнях.

### Холодильная камера

a. Сначала нажмите кнопку «R». Удерживайте кнопку «R» и нажмите кнопку «Быстрая заморозка» в течение 3 или более секунд.



Индикатор вернется к «Настройке по умолчанию».

b. Нажмите кнопку «R» для изменения уровня температуры.

Выполните шаги от (a) до (b), если нужно отрегулировать температуру на 5 уровнях.

• Индикатор температуры изменяется, как показано на рисунке ниже (5→6→7→8→9→1→2→3→4→5), путем нажатия кнопки «F» или «R».

○ ... ВЫКЛ. ■ ... Горит }-{} ... Мигает

Уровень	Индикатор
1	
2	
3	
4	
5	
6	
7	
8	
9	

# Хранение продуктов

Холодильник снижает скорость порчи продуктов питания. Убедитесь, что качество продуктов питания по возможности самое свежее, чтобы максимально продлить срок хранения скоропортящихся продуктов. Далее следует общее руководство для помощи в продлении срока хранения продуктов питания.

## Фрукты / Овощи

Чтобы минимизировать потерю влаги, фрукты и овощи следует неплотно упаковать в пластиковый материал, например, в оберточную ленту, пакеты (не запечатывать) и поместить в контейнер для фруктов и овощей.

## Молочные продукты и яйца

- Большинство молочных продуктов имеют дату на упаковке, где сообщается рекомендуемая температура и срок хранения продукта.
- Яйца следует хранить в держателе яиц.

## Мясо / Рыба / Птица

- Поставьте на тарелку или поднос и закройте бумагой или полиэтиленовой пленкой.
- Большие куски мяса, рыбы или птицы кладите к задней стенке полок.
- Убедитесь, что вся приготовленная пища как следует упакована или положена в воздухопроницаемую емкость.

## Для лучшего замораживания

- Продукты питания должны быть свежими.
- Замораживайте небольшое количество продуктов за один раз, чтобы они быстро заморозились.
- Продукты питания должны быть упакованы надлежащим образом или плотно накрыты.
- Располагайте продукты питания в морозильной камере равномерно.
- Приклеивайте этикетки на пакеты и емкости, чтобы вести учет замороженных продуктов.

## Рекомендация для предотвращения образования росы или инея в холодильнике.

- Держите дверцу надежно закрытой. Падение продуктов питания вниз может стать причиной зазора между корпусом и дверцей. Поместите их назад на полку или в отсек.
- Продукты питания с высоким содержанием влаги следует хранить в герметичном контейнере или плотно упакованными.

### Примечание

- Располагайте продукты на полках равномерно с тем, чтобы обеспечивалась эффективная циркуляция охлаждающего воздуха.
- Горячие продукты следует охладить перед хранением. Хранение горячих продуктов увеличивает температуру в устройстве и риск порчи продуктов.
- Не блокируйте выходное и входное отверстия системы циркуляции охлаждающего воздуха продуктами, емкостями или иными предметами; в противном случае продукты в холодильнике не будут охлаждаться равномерно.

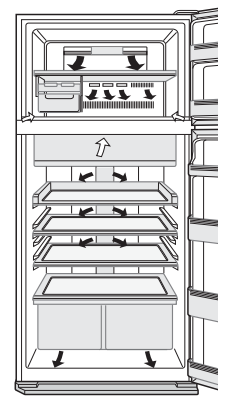

← ВХОД  
→ ВЫХОД

Не ставьте продукты непосредственно перед выходным отверстием холодного воздуха. Это может привести к замерзанию продуктов.

## Подсказки для сбережения энергии

- Обеспечьте как можно больше свободного пространства вокруг холодильника для вентиляции.
- Не подвергайте Ваш холодильник прямому воздействию солнечных лучей и не устанавливайте его вблизи отопительных установок и батарей.
- Избегайте открытия дверцы как можно дольше.
- Горячие продукты следует охладить перед их помещением в холодильник.
- Располагайте продукты на полках равномерно, чтобы обеспечить эффективную циркуляцию охлаждающего воздуха.

## Потребление электроэнергии

Величина энергопотребления данной модели измерена в соответствии с международным стандартом производительности холодильников. Если холодильник работает с извлеченными принадлежностями (затененная область), то он работает в наиболее энергосберегающем состоянии.

- Количество потребляемой энергии этой модели измерено с извлеченными принадлежностями, как показано в затененной области.

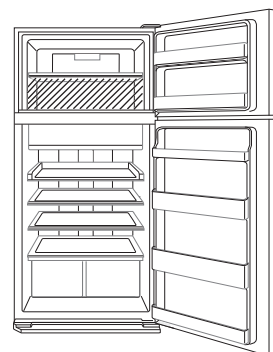

- Величина энергопотребления данной модели измерена при соблюдении размеров свободного пространства, показанных на рисунке справа.

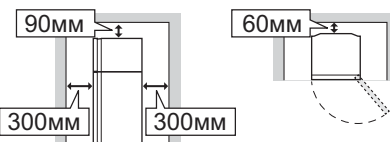

# Уход и чистка

## Важно

Во избежание появления трещин на внутренних поверхностях и пластиковых деталях соблюдайте следующие правила.

- Сотрите пищевые жиры с пластмассовых деталей.
- Некоторые бытовые чистящие химические препараты могут повредить очищаемые поверхности, поэтому используйте только разбавленные жидкости для мытья посуды (мыльную воду).
- Если Вы использовали неразбавленные очистители или не вытерли мыльную воду, пластиковые детали могут потрескаться.

## Очистка

- Удалите принадлежности (например, полки) из камеры и дверцы. Промойте их теплым раствором жидкости для мытья посуды. После этого промойте их чистой водой и просушите. (Полка для хранения овощей и фруктов не снимается.)
- Очистите внутреннюю ткань, смоченной в теплом растворе жидкости для мытья посуды. Затем тщательно смойте мыльную воду холодной водой.
- Протирайте наружную мягкую ткань каждый раз при загрязнении.
- Для чистки магнитного уплотнителя дверного контура используйте зубную щетку и теплый раствор жидкости для мытья посуды.
- Пожалуйста, протрите панель управления сухой тряпкой.

## Примечание

- Не используйте интенсивные чистящие средства или растворители (лак, краска, полировальный порошок, бензин, кипяченая вода и т. д.), которые могут вызвать повреждения.
- Если вы извлекли штепсельную вилку, подождите не менее 5 минут перед повторным подсоединением штепсельной вилки.
- Стекланные полки весят приблизительно 3 кг каждая. Крепко держите, вынимая из корпуса холодильника или перенося.
- Не бросайте продукты внутрь холодильника и не наносите ударов по внутренней стенке. Это может быть причиной возникновения трещины на внутренней поверхности.

## Размораживание

Размораживание осуществляется полностью автоматически благодаря уникальной системе экономии энергии.

## Если перегорела лампочка камеры

Свяжитесь с агентом по сервисному обслуживанию, уполномоченным компанией SHARP, для замены лампы. Лампу может заменять только квалифицированный обслуживающий персонал.

## Перед транспортировкой

Вытрите воду в испарительном лотке. Перед вытиранием воды подождите более 1 часа после отсоединения штепсельной вилки, так как оборудование холодильного цикла является очень горячим. (Испарительный лоток располагается на задней стороне устройства.)

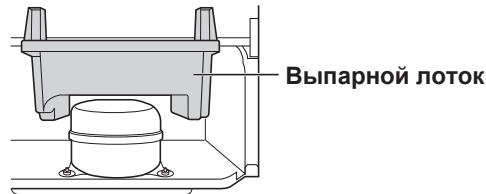

## Выключение Вашего холодильника

Если нужно выключить холодильник на продолжительный период, удалите продукты питания из холодильника и тщательно очистите внутренние поверхности. Извлеките штепсельную вилку из розетки и оставьте все дверцы открытыми.

# Прежде чем обратиться в сервисную службу

Прежде чем обратиться в сервисную службу, проверьте следующее.

Проблема		Решение
Наружная часть камеры горячая при прикосновении.		Это нормально. В камере находится горячая труба для предотвращения образования капель.
Возникновение шума холодильника.		<p>Это нормально для холодильника, если он производит следующие звуки.</p> <ul style="list-style-type: none"> <li>• Громкий шум, производимый компрессором при включении --- Звук становится тише по истечении некоторого времени.</li> <li>• Громкий шум, производимый один раз в день компрессором --- Рабочий звук, производимый сразу после автоматического процесса размораживания.</li> <li>• Звук текущей жидкости (булькающий, свистящий звук) --- Звук протекания охладителя, циркулирующего по трубам (звук может становиться громче время от времени).</li> <li>• Трескающий или перемалывающий звук, скрипучий звук --- Звук, производимый расширением и сужением внутренних стенок и находящихся внутри деталей во время охлаждения.</li> </ul>
Происходит намораживание или образование капель снаружи или внутри холодильника.		<p>Это может произойти в одном из следующих случаев. Используйте мокрую ткань для удаления намораживания и сухую для вытирания капель.</p> <ul style="list-style-type: none"> <li>• При высокой влажности окружающего воздуха.</li> <li>• При частом открывании и закрывании двери.</li> <li>• При хранении продуктов, содержащих много влаги. (Необходима упаковка).</li> </ul>
Продукты в холодильном отделении замерзают.	SJ-XP59PG	<ul style="list-style-type: none"> <li>• Холодильник эксплуатируется в течение длительного времени с регулятором температуры холодильной камеры, установленным на 0 °C? --- Измените регулятор температуры обратно на 3 °C.</li> <li>• Холодильник эксплуатируется в течение длительного времени с регулятором температуры морозильной камеры, установленным на -21 °C? --- Измените регулятор температуры обратно приблизительно на -18°C.</li> <li>• Низкая окружающая температура может вызвать заморозку продуктов питания, даже если температура холодильной камеры установлена на 6 °C.</li> </ul>
	SJ-XE55PM, SJ-XE59PM	<ul style="list-style-type: none"> <li>• Холодильник эксплуатируется в течение длительного времени с регулятором температуры холодильной камеры, установленным на MAX COLDEST? --- Измените регулятор температуры на другую настройку.</li> <li>• Холодильник эксплуатируется в течение длительного времени с регулятором температуры морозильной камеры, установленным на MAX COLDEST? --- Измените регулятор температуры на другую настройку.</li> <li>• Низкая окружающая температура может вызвать замораживание продуктов питания, даже если холодильная камера установлена на MIN.</li> </ul>
В отделении имеется запах.		<ul style="list-style-type: none"> <li>• Продукты с сильным запахом необходимо заворачивать.</li> <li>• Дезодорирующий катализатор не может устранить все запахи.</li> </ul>

## Если нужно сервисное обслуживание

Обратитесь к Вашему ближайшему агенту по сервисному обслуживанию, уполномоченному фирмой SHARP.

# **SHARP**

SHARP CORPORATION