

1. Техника безопасности и инструкции по эксплуатации _____	2
2. Монтаж и подключение _____	5
3. Описание панели управления _____	9
4. Управление аппаратом _____	17
5. Очистка и повседневный уход за аппаратом _____	27
6. Индикация неисправностей и их устранение _____	31

Благодарим вас за выбор нашей продукции.

Рекомендуем внимательно прочитать все инструкции, содержащиеся в данном руководстве, чтобы ознакомиться с наиболее пригодными условиями для правильного использования вашей посудомоечной машины.

Параграфы представлены таким образом, чтобы шаг за шагом ознакомить вас со всеми функциями прибора. Тексты руководства просты для понимания и приводятся с детальными изображениями.

Здесь также приводятся полезные рекомендации по использованию корзин, разбрызгивателей, держателей, фильтров, программ мойки и правильному использованию органов управления.

Приведенные в руководстве рекомендации по уходу позволят сохранить характеристики вашей посудомоечной машины неизменными с течением времени.

Это простое для чтения руководство предоставит вам ответы на все вопросы, которые могут возникнуть при использовании посудомоечной машины.



ИНСТРУКЦИИ ДЛЯ УСТАНОВЩИКА: они предназначены для **квалифицированного специалиста**, который должен выполнить установку, пуск в эксплуатацию и испытание машины.



ИНСТРУКЦИИ ДЛЯ ПОЛЬЗОВАТЕЛЯ: в них приводятся рекомендации по пользованию, описание органов управления и правильные операции по уходу и обслуживанию машины.

1. Техника безопасности и инструкции по эксплуатации

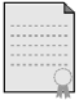

ДАННОЕ РУКОВОДСТВО ЯВЛЯЕТСЯ НЕОТЪЕМЛЕМОЙ ЧАСТЬЮ ПРИБОРА. ОНО ДОЛЖНО ХРАНИТЬСЯ В СОХРАННОСТИ, ВМЕСТЕ С ПОСУДОМОЕЧНОЙ МАШИНОЙ. ПЕРЕД НАЧАЛОМ ИСПОЛЬЗОВАНИЯ РЕКОМЕНДУЕМ ВНИМАТЕЛЬНО ПРОЧИТАТЬ ВСЕ УКАЗАНИЯ, СОДЕРЖАЩИЕСЯ В ДАННОМ РУКОВОДСТВЕ. УСТАНОВКА ДОЛЖНА ВЫПОЛНЯТЬСЯ КВАЛИФИЦИРОВАННЫМ ПЕРСОНАЛОМ, С СОБЛЮДЕНИЕМ ДЕЙСТВУЮЩИХ НОРМ. ДАННЫЙ ПРИБОР ПРЕДНАЗНАЧЕН ДЛЯ ИСПОЛЬЗОВАНИЯ В БЫТОВЫХ УСЛОВИЯХ, И ОН СООТВЕТСТВУЕТ **ДЕЙСТВУЮЩИМ ДИРЕКТИВАМ 73/23 ЕЕС, 89/336 (ВКЛЮЧАЯ 92/31 И 93/68)**, А ТАКЖЕ НОРМАМ ПО ПРЕДОТВРАЩЕНИЮ И УСТРАНЕНИЮ РАДИОПОМЕХ. ДАННАЯ МАШИНА ИЗГОТОВЛЕНА ДЛЯ ВЫПОЛНЕНИЯ СЛЕДУЮЩИХ ФУНКЦИЙ: **МОЙКА И СУШКА ПОСУДЫ**. ЛЮБОЕ ДРУГОЕ ИСПОЛЬЗОВАНИЕ ДОЛЖНО СЧИТАТЬСЯ ИСПОЛЬЗОВАНИЕМ НЕ ПО НАЗНАЧЕНИЮ. **ИЗГОТОВИТЕЛЬ ОТКЛОНЯЕТ ЛЮБУЮ ОТВЕТСТВЕННОСТЬ ЗА ИСПОЛЬЗОВАНИЕ, ОТЛИЧАЮЩЕЕСЯ ОТ УКАЗАННОГО.**



ИДЕНТИФИКАЦИОННАЯ ТАБЛИЧКА С ПАСПОРТНЫМИ ДАННЫМИ, ЗАВОДСКИМ НОМЕРОМ И МАРКИРОВКОЙ УСТАНОВЛЕНА В ВИДНОМ МЕСТЕ НА ВНУТРЕННЕЙ КРОМКЕ ДВЕРЦЫ. **ТАБЛИЧКА НА ВНУТРЕННЕЙ КРОМКЕ ДВЕРЦЫ НЕ ДОЛЖНА СНИМАТЬСЯ НИ В КОЕМ СЛУЧАЕ.**



НЕ ОСТАВЛЯЙТЕ ОСТАТКИ УПАКОВОЧНЫХ МАТЕРИАЛОВ ДОМА, БЕЗ ПРИСМОТРА. РАЗДЕЛИТЕ УПАКОВОЧНЫЕ МАТЕРИАЛЫ ПО ТИПУ И СДАЙТЕ ИХ В БЛИЖАЙШИЙ ПУНКТ СБОРА ВТОРСЫРЬЯ.



НЕОБХОДИМО ВЫПОЛНИТЬ ПОДКЛЮЧЕНИЕ К ЗАЗЕМЛЕНИЮ СОГЛАСНО НОРМАМ БЕЗОПАСНОСТИ ДЛЯ ЭЛЕКТРИЧЕСКИХ СИСТЕМ. **ИЗГОТОВИТЕЛЬ ОТКЛОНЯЕТ ЛЮБУЮ ОТВЕТСТВЕННОСТЬ ЗА УЩЕРБ ЛЮДЯМ ИЛИ ИМУЩЕСТВУ, СТАВШИЙ ПОСЛЕДСТВИЕМ НЕВЫПОЛНЕННОГО ИЛИ НЕИСПРАВНОГО ПОДКЛЮЧЕНИЯ К СИСТЕМЕ ЗАЗЕМЛЕНИЯ.**



ЕСЛИ МАШИНА УСТАНОВЛИВАЕТСЯ НА ПОЛЫ С ПОКРЫТИЕМ, ТО НЕОБХОДИМО ОБРАТИТЬ ВНИМАНИЕ НА ТО, ЧТОБЫ ПРОЕМЫ В НИЖНЕЙ ЧАСТИ НЕ БЫЛИ ЗАСЛОНЕНЫ.

ПОСЛЕ КАЖДОГО ИСПОЛЬЗОВАНИЯ ВЫКЛЮЧАЙТЕ ПОСУДОМОЕЧНУЮ МАШИНУ, ЧТОБЫ УСТРАНИТЬ НАПРАСНОЕ ПОТРЕБЛЕНИЕ ЭЛЕКТРОЭНЕРГИИ.



СПИСАННОЕ ОБОРУДОВАНИЕ ДОЛЖНО БЫТЬ ПРИВЕДЕНО В СОСТОЯНИЕ, НЕ ПОЗВОЛЯЮЩЕЕ ЕГО ИСПОЛЬЗОВАНИЕ. ОТРЕЖЬТЕ КАБЕЛЬ ПИТАНИЯ, ПРЕДВАРИТЕЛЬНО ВЫНУВ ВИЛКУ ИЗ РОЗЕТКИ. ОБЕЗОПАСЬТЕ ТЕ ЧАСТИ МАШИНЫ, КОТОРЫЕ МОГУТ СТАТЬ ИСТОЧНИКОМ ОПАСНОСТИ ДЛЯ ДЕТЕЙ (ЗАМКИ, ДВЕРЦЫ И Т.Д.).



ДАННЫЙ ПРИБОР МАРКИРОВАН В СООТВЕТСТВИИ С **ЕВРОПЕЙСКОЙ ДИРЕКТИВОЙ 2002/96/ЕС**, WASTE ELECTRICAL AND ELECTRONIC EQUIPMENT - ДИРЕКТИВА ОБ ОТХОДАХ ОТ ЭЛЕКТРИЧЕСКОГО И ЭЛЕКТРОННОГО ОБОРУДОВАНИЯ (**WEEE**).

УБЕДИТЕСЬ, ЧТО ДАННОЕ ИЗДЕЛИЕ ПРАВИЛЬНО СДАЕТСЯ В ПУНКТ ВТОРСЫРЬЯ. ПОЛЬЗОВАТЕЛЬ ДОЛЖЕН ВНЕСТИ СВОЙ ВКЛАД В ПРЕДОТВРАЩЕНИЕ ВОЗМОЖНЫХ ПОСЛЕДСТВИЙ ДЛЯ ОКРУЖАЮЩЕЙ СРЕДЫ И ЗДОРОВЬЯ.



СИМВОЛ  НА САМОМ ИЗДЕЛИИ ИЛИ В СОПРОВОЖДАЮЩЕЙ ЕГО ДОКУМЕНТАЦИИ ОБОЗНАЧАЕТ, ЧТО ДАННОЕ ИЗДЕЛИЕ НЕ ДОЛЖНО РАССМАТРИВАТЬСЯ КАК БЫТОВЫЕ ОТХОДЫ, А ДОЛЖНО СДАВАТЬСЯ В СООТВЕТСТВУЮЩИЙ ПУНКТ СБОРА ИСПОЛЬЗОВАННЫХ ЭЛЕКТРИЧЕСКИХ И ЭЛЕКТРОННЫХ ПРИБОРОВ.

СДАЙТЕ ПРИБОР, СОБЛЮДАЯ МЕСТНЫЕ НОРМЫ ПО УТИЛИЗАЦИИ ОТХОДОВ. ДЛЯ ДОПОЛНИТЕЛЬНОЙ ИНФОРМАЦИИ ПО ПЕРЕРАБОТКЕ, УТИЛИЗАЦИИ И ПОВТОРНОМУ ИСПОЛЬЗОВАНИЮ ЭТОГО ИЗДЕЛИЯ ОБРАЩАЙТЕСЬ В МЕСТНЫЕ ОРГАНЫ, СЛУЖБУ ВЫВОЗА БЫТОВЫХ ОТХОДОВ ИЛИ ЖЕ В МАГАЗИН, В КОТОРОМ БЫЛ КУПЛЕН ДАННЫЙ ПРИБОР.

В СЛУЧАЕ НЕИСПРАВНОЙ РАБОТЫ ОТКЛЮЧИТЕ ПОСУДОМОЕЧНУЮ МАШИНУ ОТ ЭЛЕКТРИЧЕСКОЙ СЕТИ И ЗАКРОЙТЕ ВОДОПРОВОДНЫЙ КРАН.



НЕ ИСПОЛЬЗУЙТЕ ПРИБОРЫ, ПОЛУЧИВШИЕ ПОВРЕЖДЕНИЯ ВО ВРЕМЯ ПЕРЕВОЗКИ! В СЛУЧАЕ СОМНЕНИЙ ОБРАТИТЕСЬ К ВАШЕМУ ДИСТРИБЬЮТОРУ. ДАННЫЙ ПРИБОР ДОЛЖЕН УСТАНОВЛИВАТЬСЯ И ПОДКЛЮЧАТЬСЯ В СООТВЕТСТВИИ С ИНСТРУКЦИЯМИ, ПРЕДОСТАВЛЕННЫМИ ИЗГОТОВИТЕЛЕМ ИЛИ КВАЛИФИЦИРОВАННЫМ ПЕРСОНАЛОМ.



ПОСУДОМОЕЧНОЙ МАШИНОЙ ДОЛЖНЫ ПОЛЬЗОВАТЬСЯ ТОЛЬКО ВЗРОСЛЫЕ. ИСПОЛЬЗОВАНИЕ ЛЮДЬМИ С ОГРАНИЧЕННЫМИ ФИЗИЧЕСКИМИ И/ИЛИ УМСТВЕННЫМИ ВОЗМОЖНОСТЯМИ ДОПУСКАЕТСЯ ЛИШЬ ТОЛЬКО ПОД НАБЛЮДЕНИЕМ ЛИЦА, ОТВЕЧАЮЩЕГО ЗА ИХ БЕЗОПАСНОСТЬ.

НЕ ДОПУСКАЙТЕ ДЕТЕЙ К МОЮЩИМ СРЕДСТВАМ И К МАТЕРИАЛАМ УПАКОВКИ (ПОЛИЭТИЛЕНОВЫЕ ПАКЕТЫ, ПОЛИСТИРОЛ И Т.Д.), НЕ ПОЗВОЛЯЙТЕ ИМ ПРИБЛИЖАТЬСЯ К ПОСУДОМОЕЧНОЙ МАШИНЕ И ИГРАТЬ С НЕЙ. ВНУТРИ МАШИНЫ МОГУТ ЗАДЕРЖИВАТЬСЯ ОСТАТКИ МОЮЩЕГО СРЕДСТВА, КОТОРОЕ МОЖЕТ НАНЕСТИ НЕПОПРАВИМЫЙ УЩЕРБ ГЛАЗАМ, РТУ И ГОРЛУ С ВОЗМОЖНЫМ УДУШЕНИЕМ.



НЕ ПОЛЬЗУЙТЕСЬ ТАКИМИ РАСТВОРИТЕЛЯМИ, КАК СПИРТ ИЛИ СКИПИДАР, КОТОРЫЕ МОГУТ ПРИВЕСТИ К ВЗРЫВУ.

НЕ ЗАГРУЖАЙТЕ ПОСУДУ, ИСПАЧКАННУЮ ПЕПЛОМ, ВОСКОМ, КРАСКАМИ.

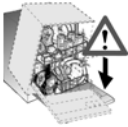

**НЕ ОПИРАЙТЕСЬ И НЕ САДИТЕСЬ НА ОТКРЫТУЮ ДВЕРЦУ ПОСУДОМОЕЧНОЙ МАШИНЫ, ТАК КАК ЭТО ВЫЗОВЕТ ЕЕ ОПРОКИДЫВАНИЕ С ВЫТЕКАЮЩЕЙ ОПАСНОСТЬЮ ДЛЯ ЛЮДЕЙ.
НЕ ОСТАВЛЯЙТЕ ДВЕРЦУ МАШИНЫ ОТКРЫТОЙ, ТАК КАК О НЕЕ МОЖНО СПОТКНУТЬСЯ.**



НЕ ПЕЙТЕ ВОДУ, КОТОРАЯ МОЖЕТ ОСТАТЬСЯ В ПОСУДЕ ИЛИ В САМОЙ МАШИНЕ В КОНЦЕ ПРОГРАММЫ МОЙКИ И ДО НАЧАЛА СУШКИ.



НОЖИ И ДРУГИЕ ОСТРЫЕ ПРЕДМЕТЫ ЗАГРУЖАЙТЕ В КОРЗИНУ ЛЕЗВИЕМ ВНИЗ ИЛИ КЛАДИТЕ ИХ ГОРИЗОНТАЛЬНО В ВЕРХнюю КОРЗИНУ. БУДЬТЕ ВНИМАТЕЛЬНЫ: НЕ ПОРЕЖЬТЕСЬ, И СЛЕДИТЕ, ЧТОБЫ ОСТРЫЕ КОНЦЫ ПРИБОРОВ НЕ ТОРЧАЛИ ИЗ КОРЗИНЫ.



МОДЕЛИ АППАРАТОВ С ФУНКЦИЕЙ AQUASTOP

AQUASTOP – СПЕЦИАЛЬНОЕ УСТРОЙСТВО, ОБЕСПЕЧИВАЮЩЕЕ ЗАЩИТУ ОТ ПРОТЕЧЕК. AQUASTOP ПЕРЕКРЫВАЕТ ПОДАЧУ ВОДЫ В СЛУЧАЕ ОБНАРУЖЕНИЯ ПРОТЕЧКИ. ЕСЛИ ФУНКЦИЯ AQUASTOP АКТИВИРОВАЛАСЬ, ВЫЗОВИТЕ КВАЛИФИЦИРОВАННОГО СПЕЦИАЛИСТА ДЛЯ ОБНАРУЖЕНИЯ ПРИЧИНЫ НЕИСПРАВНОСТИ И ПОЧИНКИ УСТРОЙСТВА.

В МОДЕЛЯХ, ОСНАЩЕННЫХ AQUASTOP, В ПОДВОДЯЩИЙ ШЛАНГ ВСТРОЕН ЭЛЕКТРОМАГНИТНЫЙ КЛАПАН. НЕ ПЕРЕРЕЗАЙТЕ ШЛАНГ И НЕ ДОПУСКАЙТЕ, ЧТОБЫ КЛАПАН ПОГРУЖАЛСЯ В ВОДУ. В СЛУЧАЕ ПОВРЕЖДЕНИЯ ПОДВОДЯЩЕГО ШЛАНГА ОТКЛЮЧИТЕ АППАРАТ ОТ ЭЛЕКТРОСЕТИ И ПЕРЕКРОЙТЕ ПОДАЧУ ВОДЫ.



СРАЗУ ЖЕ ПОСЛЕ УСТАНОВКИ ПОСУДОМОЕЧНОЙ МАШИНЫ ПРОИЗВЕДИТЕ ЭКСПРЕСС-ТЕСТИРОВАНИЕ РАБОТЫ АППАРАТА В СООТВЕТСТВИИ С ДАННОЙ ИНСТРУКЦИЕЙ. ЕСЛИ АППАРАТ НЕ РАБОТАЕТ ДОЛЖНЫМ ОБРАЗОМ, ОТКЛЮЧИТЕ ЕГО ОТ ЭЛЕКТРОСЕТИ И ВЫЗОВИТЕ СЕРВИСНУЮ СЛУЖБУ. НЕ ПЫТАЙТЕСЬ ЧИНИТЬ АППАРАТ САМОСТОЯТЕЛЬНО!



ПОСУДОМОЕЧНАЯ МАШИНА СООТВЕТСТВУЕТ ВСЕМ ТРЕБОВАНИЯМ, ВЫТЕКАЮЩИМ ИЗ ДЕЙСТВУЮЩИХ ПРЕДПИСАНИЙ И НОРМАТИВОВ ПО ТЕХНИКЕ БЕЗОПАСНОСТИ ПРИ РАБОТЕ С ЭЛЕКТРОПРИБОРАМИ. ВСЕ ТЕХНИЧЕСКИЕ ОСМОТРЫ ДОЛЖНЫ ПРОИЗВОДИТЬСЯ КВАЛИФИЦИРОВАННЫМ И УПОЛНОМОЧЕННЫМ СПЕЦИАЛИСТОМ-ТЕХНИКОМ. РЕМОНТ, ВЫПОЛНЕННЫЙ НЕУПОЛНОМОЧЕННЫМ ЛИЦОМ, МОЖЕТ ПРИВЕСТИ К ПОТЕНЦИАЛЬНОЙ ОПАСНОСТИ ДЛЯ ПОЛЬЗОВАТЕЛЯ, А ТАКЖЕ ЛИШАЕТ ПРАВА НА ГАРАНТИЙНЫЙ РЕМОНТ!

Производитель не несет никакой ответственности за ущерб, причиненный лицам или имуществу в результате несоблюдения вышеуказанных инструкций, попытки заменить хотя бы один из оригинальных компонентов аппарата, а также вследствие применения неоригинальных запасных частей и комплектующих.



2. Монтаж и подключение

Удалите полистироловые стопоры корзин.

Поставьте машину в выбранное место. Посудомоечная машина может прилегать боковинами или задней панелью к мебели или к стенам. Если посудомоечная машина устанавливается рядом с сильным источником тепла, то между ней и источником необходимо будет проложить теплоизоляционную панель, чтобы предотвратить перегрев и неисправности. Для обеспечения устойчивости выполняйте встроенную установку машины в нижнем положении или же под сплошными столешницами кухонной мебели, привинчивая ее к расположенной рядом мебели или же к столешнице кухни. Для облегчения установки наливной и сливной шланги могут поворачиваться в любое направление. Обратите внимание на то, чтобы они не перегибались и не зажимались, а также не были слишком натянуты. Убедитесь, что было затянуто резьбовое кольцо после поворота шланга в нужное положение. Для прохождения шлангов и электрического кабеля необходимо просверлить отверстие с мин. Ø 8 см.

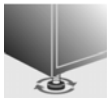

Выровняйте машину на полу при помощи специальных регулировочных ножек. Эта операция крайне необходима для обеспечения исправной работы посудомоечной машины.



Категорически запрещается устанавливать посудомоечную машину под стеклокерамической кухонной плитой.

Посудомоечную машину можно устанавливать под обычной кухонной плитой при условии, что столешница кухонной мебели **сплошная**, а сама машина и столешница **правильно установлены и закреплены**, чтобы не вызывать никаких опасных ситуаций.

В случае установки посудомоечной машины в отсеке, соседствующем с другим электробытовым прибором, необходимо тщательно соблюдать требования производителя электробытового прибора (минимальное расстояние, способ установки и т.д.).



Посудомоечная машина снабжена лишь одной задней ножкой, которая регулируется винтом, находящимся внизу, в передней части машины.

2.1 Подключение к водопроводу



Во избежание риска нанесения ущерба Если кран новый или же долгое время не использовался, проверьте воду на прозрачность и на отсутствие примесей (возможных осадков и загрязнений), могущих повредить аппарат. **Посудомоечную машину следует подключать к водопроводу только с помощью исправных и новых труб. Старые и поврежденные трубы использовать нельзя!**



ПОДКЛЮЧЕНИЕ К ВОДОПРОВОДУ

Присоедините подводящую трубу к водопроводу (крану для холодной воды) с помощью гайки $\frac{3}{4}$ ", установите между ними фильтр **А**, который прилагается к аппарату. **Вручную плотно привинтите трубу к крану и затем закрепите поворотом на $\frac{1}{4}$ с помощью плоскогубцев.**

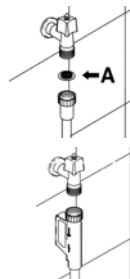

У моделей с системой AQUASTOP подводящая труба оснащена фильтром.

Аппарат можно подключить к горячему водопроводу, **если температура горячей воды не превышает 60°C** . В этом случае время выполнения программы будет сокращено приблизительно на 20 минут, но эффект мытья несколько уменьшится. При подключении горячей воды следуйте всем рекомендациям по подключению к холодной воде.



ПОДКЛЮЧЕНИЕ К СЛИВУ (КАНАЛИЗАЦИИ)

Отводящая труба присоединяется или к канализационной трубе диаметром **не менее 4 см**, или же отводится в раковину с помощью пластикового колена таким образом, чтобы труба не пережималась и не перегибалась. Пластиковое колено сгибает трубу и обеспечивает лучшее прилегание к раковине. Важно, чтобы труба была хорошо закреплена и не падала на пол. Для этого в пластиковом колене имеется отверстие для крепежа к крану или на стену.

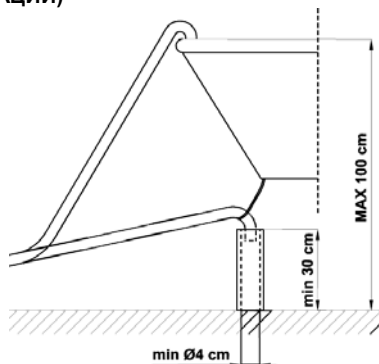

Свободный конец отводящей трубы должен находиться на высоте **не менее 30 и не более 100 см** над уровнем пола и не должен быть погружен в воду. Если вы используете удлиненную трубу – удлинения должны быть установлены горизонтально, – ее длина не должна превышать 3 м. Максимально допустимая высота для подключения к канализации составляет **85 см**.



2.2 Электрическое подключение и предупреждения



УБЕДИТЕСЬ, ЧТО НАПРЯЖЕНИЕ И ЧАСТОТА СЕТИ СООТВЕТСТВУЮТ ЗНАЧЕНИЯМ, ПРИВЕДЕННЫМ НА ИДЕНТИФИКАЦИОННОЙ ТАБЛИЧКЕ МАШИНЫ, РАСПОЛОЖЕННОЙ НА ПЕРЕДНЕЙ КРОМКЕ ДВЕРЦЫ.



ВИЛКА КАБЕЛЯ ПИТАНИЯ И РОЗЕТКА ДОЛЖНЫ БЫТЬ ОДНОТИПНЫМИ, СООТВЕТСТВУЮЩИМИ ДЕЙСТВУЮЩИМ НОРМАМ В ОБЛАСТИ ЭЛЕКТРИЧЕСКИХ СИСТЕМ.

ПОСЛЕ УСТАНОВКИ ВИЛКА ДОЛЖНА БЫТЬ ДОСТУПНОЙ.

НИКОГДА НЕ ОТКЛЮЧАЙТЕ ВИЛКУ, ДЕРГАЯ ЗА КАБЕЛЬ.

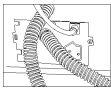

В СЛУЧАЕ ПОВРЕЖДЕНИЯ КАБЕЛЯ ПИТАНИЯ НЕОБХОДИМО ВЫПОЛНИТЬ ЕГО ЗАМЕНУ СИЛАМИ ИЗГОТОВИТЕЛЯ ИЛИ ОФИЦИАЛЬНОГО СЕРВИСНОГО ЦЕНТРА. ПОСЛЕ ЗАМЕНЫ КАБЕЛЯ ПИТАНИЯ УБЕДИТЕСЬ В ПРАВИЛЬНОМ КРЕПЛЕНИИ АНКЕРНОЙ СКОБЫ КАБЕЛЯ.



ИЗБЕГАЙТЕ ИСПОЛЬЗОВАНИЕ ПЕРЕХОДНИКОВ ИЛИ ТРОЙНИКОВ, ТАК КАК ОНИ СПОСОБНЫ ВЫЗВАТЬ ПЕРЕГРЕВ ИЛИ ПЕРЕГОРАНИЕ.

ЕСЛИ МАШИНА ОБОРУДОВАНА КАБЕЛЕМ ПИТАНИЯ БЕЗ ВИЛКИ:



ПРЕДУСМОТРИТЕ НА ЛИНИИ ПИТАНИЯ МАШИНЫ ВСЕПОЛЮСНЫЙ ВЫКЛЮЧАТЕЛЬ III КАТЕГОРИИ ПЕРЕНАПРЯЖЕНИЯ, РАСПОЛОЖЕННЫЙ В ЛЕГКОДОСТУПНОМ МЕСТЕ.



ПОДКЛЮЧЕНИЕ К ЭЛЕКТРИЧЕСКОЙ СЕТИ ДОЛЖНО ВЫПОЛНЯТЬСЯ **ЛИШЬ ТОЛЬКО СИЛАМИ КВАЛИФИЦИРОВАННОГО СПЕЦИАЛИСТА**, ПО ПРИВЕДЕННОЙ НИЖЕ СХЕМЕ, В СООТВЕТСТВИИ С ДЕЙСТВУЮЩИМ ЗАКОНОДАТЕЛЬСТВОМ.

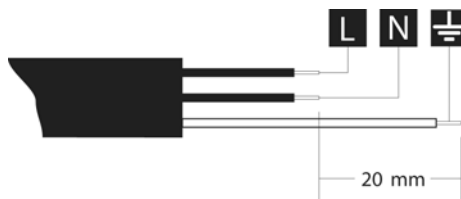

L = коричневый
N = синий
⊕ = желто-зеленый



Замена кабеля питания должна выполняться изготовителем или официальным сервисным центром, чтобы предотвратить любую опасность.

**ТОЛЬКО ДЛЯ ВЕЛИКОБРИТАНИИ:**

ДАННЫЙ ПРИБОР ДОЛЖЕН БЫТЬ ПОДКЛЮЧЕН К ЗАЗЕМЛЕНИЮ..

Замена предохранителя

Если вилка для подключения к сети оборудована предохранителем **BS 1363A 13A**, то для его замены используйте одобренный предохранитель **A.S.T.A.** типа **BS 1362** и действуйте следующим образом:

1. Снимите крышку **A** и предохранитель **B**.
2. Вставьте новый предохранитель в крышку.
3. Вставьте крышку с предохранителем в вилку.

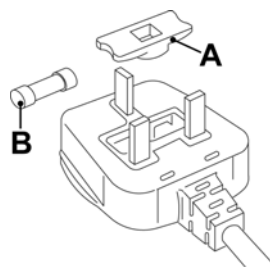

После замены предохранителя правильно установите крышку в вилку. При отсутствии крышки вилка не должна использоваться до тех пор, пока не будет установлена пригодная запасная крышка.

Пригодные запасные части определяются по цвету гнезда крышки или по надписи, находящейся у основания вилки, с названием цвета.

Запасные крышки можно приобрести у местных дистрибьюторов электротоваров.



3. Описание органов управления

3.1 Передняя панель

Все приборы управления посудомоечной машины находятся на панели управления. Операции включения, программирования, выключения и т.д. можно осуществить только при открытой дверце.



1	КНОПКА ВКЛ/ВЫКЛ При нажатии этой кнопки в машину подается электропитание.
2	КОНТРОЛЬНЫЕ ЛАМПОЧКИ ВЫБРАННОЙ ПРОГРАММЫ Горячая лампочка указывает на выбранную программу и на наличие неисправности (см. «Устранение неисправностей»).
3	КНОПКА ВЫБОРА ПРОГРАММ При последовательном нажатии этой кнопки выбирается желаемая программа.
4	ИНДИКАТОР ВКЛЮЧЕННОЙ РЕГУЛИРОВКИ ЖЕСТКОСТИ ВОДЫ Мигающий индикатор обозначает, что машина находится в режиме "регулировки жесткости воды". КОНТРОЛЬНАЯ ЛАМПОЧКА ОТСУТСТВИЯ СОЛИ Если имеется символ  , то горящий индикатор обозначает отсутствие восстанавливающей соли.
5	КОНТРОЛЬНАЯ ЛАМПОЧКА ОТСУТСТВИЯ СРЕДСТВА ДЛЯ БЛЕСКА Горящая лампочка указывает на отсутствие средства для блеска.
6	КНОПКА ДОПОЛНИТЕЛЬНЫЕ ПРОГРАММЫ + ДОПОЛНИТЕЛЬНАЯ ФУНКЦИЯ (читайте параграф "ДОПОЛНИТЕЛЬНЫЕ ФУНКЦИИ") Кнопка позволяет выбрать дополнительные программы. (см. таблицу).
7	ИНДИКАТОР ДОПОЛНИТЕЛЬНЫЕ ПРОГРАММЫ Горящий индикатор обозначает, что будет выполнена одна из дополнительных программ (см. таблицу).
8	КНОПКА ФУНКЦИИ ГИГИЕНЫ + ДОПОЛНИТЕЛЬНАЯ ФУНКЦИЯ (читайте параграф "ДОПОЛНИТЕЛЬНЫЕ ФУНКЦИИ") Нажмите кнопку для включения/выключения функции.
9	ИНДИКАТОР ФУНКЦИИ ГИГИЕНЫ Нажатием этой кнопки выбирается функция мойки с половинной загрузкой.



10 ИНДИКАТОР ОПЦИЯ "МНОГОФУНКЦИОНАЛЬНЫХ ПРОДУКТОВ"
Нажимая эту кнопку, включается дополнительная функция "экстра гигиены".

КНОПКА ЗАДЕРЖКИ ПРОГРАММЫ

11 Нажатием этой кнопки можно задержать пуск программы мойки.

12 ДИСПЛЕЙ

ПРИМЕЧАНИЕ: символы и внешний вид являются иллюстративными и могут отличаться в зависимости от модели или версии купленной посудомоечной машины.

Отображаемая информация	
Предусмотренная продолжительность программы	да
Остаточное время работы программы	да
Задержка пуска	1 – 24 часа
Сообщение об ошибке	Err

ВЫБОР ПРОГРАММЫ И ВКЛЮЧЕНИЕ

Чтобы выбрать наиболее подходящую для посуды программу выполняйте предписания приведенной в данной инструкции таблицы, где определяется наиболее подходящий способ мойки в зависимости от типа посуды и степени её загрязнения.

После того как при помощи таблицы будет определена наиболее подходящая программа мойки следует:

- Нажать кнопку **ВКЛ/ВЫКЛ (1)** и дождаться, когда загорится **КОНТРОЛЬНАЯ ЛАМПОЧКА ВЫБРАННОЙ ПРОГРАММЫ (2)**;
- Нажать кнопку **ВЫБОРА ПРОГРАММ (3)** несколько раз до тех пор, пока не загорится контрольная лампочка, соответствующая требуемой программе;
- Закройте дверцу; приблизительно через **2"** запустится программа, во время выполнения которой будет мигать соответствующий **ИНДИКАТОР** (сигнализация выполняющейся программы).



Инструкции по пользованию



НОМЕР И СИМВОЛ ПРОГРАММЫ	ЗАГРУЗКА ПОСУДЫ И ПРИБОРОВ	ОПИСАНИЕ ПРОГРАММЫ	Продолжительность	РАСХОД	
			МИНУТЫ (2)	ВОДА ЛИТРЫ (1)	ЭЛЕКТРОЭНЕРГИЯ кВт/ч (2)
1 ОПОЛАСКИВАНИЕ 	кухонная и столовая посуда для ополаскивания и сушки.	Холодное ополаскивание Полоскание при 70°C Сушка	45'	9	0,90
2 ЛЕГКАЯ 	деликатная столовая посуда с небольшим загрязнением.	Мытье при 45°C Холодное ополаскивание Полоскание при 70°C Сушка	60'	12	0,90
3 БИО (*)  EN 50242	столовая посуда с нормальным загрязнением, даже с засохшими остатками пищи..	Предварительное мытье холодной водой Мытье при 55°C Полоскание при 65°C Сушка	175'	**	**
4 АВТО 60-70 	кухонная и столовая посуда с нормальным загрязнением, даже с засохшими остатками пищи.	При выборе программы "АВТО" посудомоечная машина сама определяет степень загрязненности посуды и устанавливает соответствующие параметры мытья.			
5 СУПЕР 	очень грязная кухонная и столовая посуда, даже с засохшими остатками пищи.	Горячая предварительная мойка Мытье при 70°C Холодное ополаскивание Полоскание при 70°C Сушка	115'	20	1,60

- (*) Программа для ссылки, согласно норме **EN 50242**.
- (**) См. этикетку потребления энергии.
- (1) Средний расход, с учетом регулировки смягчителя воды на **2 уровень**.
- (2) Продолжительность цикла и потребление энергии могут изменяться в зависимости от температуры воды и окружающей среды, типа и количества посуды.



Длительность цикла и потребление электроэнергии могут меняться в зависимости от температуры воды на входе и температуры в помещении, а также от типа и количества посуды.



ДОПОЛНИТЕЛЬНЫЕ ПРОГРАММЫ (читайте параграф, описывающий работу)

НОМЕР И СИМВОЛ ПРОГРАММЫ	ЗАГРУЗКА ПОСУДЫ И ПРИБОРОВ	ОПИСАНИЕ ПРОГРАММЫ	Продолжительность	РАСХОД	
			МИНУТЫ (2)	ВОДА ЛИТРЫ (1)	ЭЛЕКТРОЭНЕРГИЯ кВт/ч (2)
6 ЗАМАЧИВАНИЕ 	кухонная и столовая посуда, ожидающая завершения загрузки.	Предварительное мытье холодной водой	9'	5	0,02
7 БЫСТРАЯ 	столовая посуда с небольшим загрязнением, моющаяся сразу же после использования	Мытье при 38°C Полоскание при 50°C	38'	13	0,85
8 МЯГКАЯ 	столовая посуда с нормальным загрязнением, моющаяся сразу же после использования.	Мытье при 55°C Холодное ополаскивание Полоскание при 70°C Сушка	110'	15	1,50
9 АВТО 40-50 	столовая посуда с нормальным загрязнением, моющаяся сразу же после использования.	При выборе программы "АВТО" посудомоечная машина сама определяет степень загрязненности посуды и устанавливает соответствующие параметры мытья.			
10 ЭНЕРГИЧНАЯ И БЫСТРАЯ 	смешанная посуда с нормальным загрязнением, без сухих остатков	Мытье при 65°C Холодное ополаскивание Полоскание при 70°C	50'	10	1,20

Выполняйте замачивание **только** с частичной загрузкой.

Эти функции **не** могут использоваться с программой **замачивания**.

- (1) Средний расход, с учетом регулировки смягчителя воды на **2 уровень**.
- (2) Продолжительность цикла и потребление энергии могут изменяться в зависимости от температуры воды и окружающей среды, типа и количества посуды.



Длительность цикла и потребление электроэнергии могут меняться в зависимости от температуры воды на входе и температуры в помещении, а также от типа и количества посуды.



3.2 Программы мойки



Перед запуском программы мойки убедитесь, что:

- Водопроводный кран **открыт**.
- В бачке смягчителя воды **имеется восстановительная соль**.
- В **дозатор** было положено **необходимое количество моющего средства**.
- Корзины были **правильно загружены**.
- Разбрызгиватели **свободно** и **беспрепятственно** вращаются.
- Дверца посудомоечной машины **плотно закрыта**.

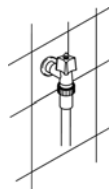

ДОПОЛНИТЕЛЬНЫЕ ПРОГРАММЫ

Кнопка  позволяет получить **пять дополнительных программ**, кроме тех, которые прямо можно выбрать посредством кнопки выбора программ. Кнопка должна быть нажата (сигнализирующая лампа загорается) **после того**, как выбрали "главную" программу (1,2,3,4,5). Функция **складируется в памяти**; поэтому, в случае если при следующей цикле требуется исполнить одну из пяти главных программ, то будет необходимо снова нажать на кнопку (сигнализирующая лампа выключается).



70°

ФУНКЦИЯ ГИГИЕНЫ

(может использоваться во всех программах, исключая замачивание)

Эта функция включает дополнительное противобактериальное ополаскивание в конце цикла мойки, обеспечивая более тщательное удаление бактерий.

Для обеспечения эффективности противобактериального ополаскивания необходимо, чтобы не обнаруживалось понижение температуры. Если же это произошло (например, ввиду прерывания электропитания или открытия дверцы), индикатор мигает вплоть до выключения посудомоечной машины или выбора новой программы, сигнализируя, что противобактериальное ополаскивание потеряло эффективность. Нажмите кнопку **(8)** для включения/выключения функции, горящий индикатор  обозначает, что функция включена.



ДОПОЛНИТЕЛЬНЫЕ ФУНКЦИИ - "МНОГОФУНКЦИОНАЛЬНЫХ ПРОДУКТОВ"

(может использоваться во всех программах, исключая замачивание)

Нажимая **одновременно** кнопки **6 + 8** (кнопку **ДОПОЛНИТЕЛЬНЫЕ ПРОГРАММЫ** + кнопку функции **ГИГИЕНА**) включается функция "**многофункциональных продуктов**", о чем свидетельствует

загорание соответствующего индикатора . Эта функция оптимизирована для применения мощных средств, в состав которых входят соль и ополаскиватель. На рынке они известны под названием мощных средств "3 в 1" или "тройного действия" и т.д. Если функция включена, посудомоечная машина не расходует соль и ополаскиватель, уже имеющиеся в машине.

Примечание: если была нажата кнопка "**многофункциональных продуктов**", а бачки соли и ополаскивателя пусты, то соответствующие индикаторы будут гореть, что является совершенно нормальным.

ВАЖНО: функция **остается выбранной** до тех пор, пока она не **будет выключена одновременным нажатием** кнопок **6 + 8** и не погаснет индикатор .



Средства многофункциональных продуктов плохо пригодны для использования в слишком жесткой воде. По этой причине, если жесткость воды настроена на более Н3, индикатор

ДОПОЛНИТЕЛЬНАЯ ФУНКЦИЯ  *будет мигать, обозначая неправильную настройку. Это не запрещает использование данной функции, но результаты мойки могут быть не самыми лучшими.*



ЗАДЕРЖКА ВКЛЮЧЕНИЯ ПРОГРАММЫ

(может использоваться во всех программах, кроме замачивания)

Можно задержать запуск программы стирки для программирования работы посудомоечной машины в желаемое время (напр., ночью).

Нажмите кнопку **ЗАДЕРЖКА ЗАПУСКА** , чтобы включить эту функцию и отобразить задержку на 1 час. Следующие нажатия позволят выбрать необходимую задержку **до 9, 12 или 24 часов, в зависимости от моделей**. При закрытии дверцы посудомоечная машина выполнит предварительную мойку, после которой включится введенная задержка запуска программы.



ОТМЕНА ПРОГРАММЫ

- Чтобы отменить уже выполняющуюся программу, следует открыть дверцу и в течение нескольких секунд нажимать кнопку **ВЫБОРА ПРОГРАММ (3)** до одновременного включения контрольных лампочек **4 и 5** (помечены надписью "end").



- Закройте дверцу.
- Примерно через 1 минуту машина продолжит выполнение цикла.

ИЗМЕНЕНИЕ ПРОГРАММЫ

Чтобы изменить уже выполняющуюся программу, достаточно открыть дверцу и установить другую программу. После закрытия дверцы машина автоматически начнёт выполнять новую программу.



ДЛЯ ЭКОНОМИИ ЭЛЕКТРОЭНЕРГИИ И ОХРАНЫ ПРИРОДЫ

- Старайтесь использовать посудомоечную машину **всегда с полной загрузкой**.
- Не мойте посуду в проточной воде.
- Используйте **наиболее пригодную** программу мойки для каждого типа загрузки.
- Не выполняйте предварительное ополаскивание.
- По мере возможности, подключите посудомоечную машину к горячему водопроводу с температурой до 60°C.

ДЛЯ СНИЖЕНИЯ РАСХОДА МОЮЩЕГО СРЕДСТВА И ОХРАНЫ ПРИРОДЫ

Фосфаты, содержащиеся в моющем средстве для посуды, являются опасными с экологической точки зрения. Для предотвращения чрезмерного расхода моющего средства, а также потребления энергии, рекомендуется:

- **Отделить менее стойкую посуду** от более стойкой к агрессивным моющим средствам и высоким температурам;
- **Не насыпать/наливать** моющее средство непосредственно на посуду.



*В случае необходимости открытия дверцы во время выполнения мойки, программа остановится, соответствующий индикатор продолжит мигать, и звуковой сигнал оповестит о том, что цикл не завершен. Необходимо подождать приблизительно **1 минуту** перед тем, как закрыть дверцу для возобновления программы. После закрытия дверцы программа запустится с того момента, когда она была прервана. Эту операцию следует выполнять **только при реальной необходимости**, так как она может вызвать нерегулярное выполнение программы.*

ВЫКЛЮЧЕНИЕ

В конце программы посудомоечная машина подаст короткий звуковой сигнал, кроме того, начнут мигать **индикаторы программ № 4 и 5** (помечены надписью "end").

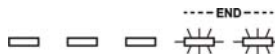

Чтобы выключить машину следует открыть дверцу и нажать кнопку **ВКЛ/ВЫКЛ (1)**.

ВНИМАНИЕ ПОСУДЫ

После завершения программы мойки подождите не менее **20 минут** перед тем, как вынуть посуду, чтобы она остыла. Чтобы предотвратить падение капель воды, оставшихся в верхней корзине, на посуду, находящуюся в нижней корзине, **рекомендуется** вынуть посуду сначала из нижней корзины, а потом из верхней.



4. Управление аппаратом

После правильной установки аппарата подготовьте его к работе следующим образом:

- настройте устройство для смягчения воды;
- добавьте соль;
- добавьте моющее средство и средство для ополаскивания.

4.1 Использование устройства для смягчения воды



Жесткая вода оставляет белые разводы на посуде, и со временем посуда может потерять блеск. Аппарат оснащен специальным устройством для смягчения воды, в котором используются соли, предназначенные для устранения известкового налета и снижения жесткости воды. Посудомоечная машина предварительно настроена на уровень жесткости воды **3** (средняя жесткость составляет **41-60 dH – 24-31 dH**).

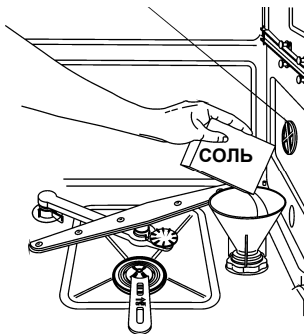

Если вы пользуетесь водой средней жесткости, емкость для соли следует пополнять примерно один раз на **20 циклов** мытья. Емкость для соли рассчитана примерно на **1,5 кг** соли в гранулах. Емкость для соли находится на дне аппарата. После снятия нижней корзины открутите крышку контейнера, повернув ее против часовой стрелки, и заполните емкость солью с использованием прилагаемой воронки. Перед тем как завинтить крышку, уберите остатки соли около отверстия емкости.



- Если вы используете аппарат в первый раз, кроме соли, следует добавить в емкость **1 литр воды**.
- Каждый раз после засыпания соли в емкость, убедитесь, что **крышка плотно и надежно закрыта**. Смесь воды и моющего средства не должна проникать в емкость для соли, так как это может помешать работе устройства для смягчения воды. В случае попадания смеси воды и моющего средства в емкость для соли гарантия на аппарат не распространяется.
- Используйте **только** специальную соль, предназначенную для посудомоечных машин. Если вы используете соль в таблетках, **никогда не заполняйте емкость до верха**.



- **Не используйте пищевую соль**, так как она содержит нерастворимые элементы, которые могут повредить восстановительную систему.
- Пополнять емкость солью следует непосредственно **перед началом программы мытья**. Таким образом, остатки солевого раствора будут устраняться водой во время процесса мытья. Если солевой раствор будет оставаться в баке аппарата в течение длительного времени, это может привести к появлению ржавчины.



Будьте внимательны: не перепутайте упаковки моющего вещества и соли для посудомоечной машины! Если вы добавите моющее вещество в емкость для соли, система смягчения воды будет повреждена.

РЕГУЛИРОВКА СМЯГЧИТЕЛЯ ВОДЫ

Данная посудомоечная машина оборудована устройством, позволяющим изменять регулировку смягчителя в зависимости от жесткости водопроводной воды. Выбор жесткости осуществляется при помощи **КНОПКИ ВЫБОРА ПРОГРАММ (3)**.

Для доступа к регулировке удерживайте нажатой кнопку более 15 секунд, **ИНДИКАТОР РЕГУЛИРОВКИ ЖЕСТКОСТИ ВОДЫ (4)** мигает, в то время как **ИНДИКАТОРЫ ВЫБРАННОЙ ПРОГРАММЫ (2)** обозначают введенную регулировку. Одиночные нажатия на кнопку изменяют выбор в соответствии с последовательностью, указанной в следующей таблице:





ТАБЛИЦА ЖЕСТКОСТИ ВОДЫ

ЖЕСТКОСТЬ ВОДЫ		РЕГУЛИРОВКА
Немецкие градусы (°dH)	Французские градусы (°dF)	
0 - 4	0 - 7	Все индикаторы выключены 
5 - 15	8 - 25	Один индикатор горит 
16 - 23	26 - 40	Два индикатора горят 
24 - 31	41 - 60	Три индикатора горят 
32 - 47	61 - 80	Четыре индикатора горят 
48 - 58	81 - 100	Пять индикаторов горят 

Запросите сведения, касающиеся степени жесткости воды, в водоснабжающей организации.

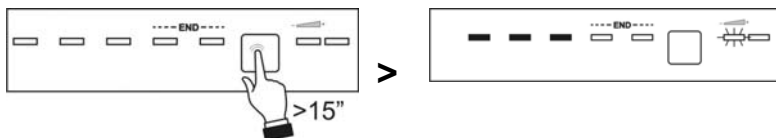
После выполненной регулировки или отображения настройки достаточно не нажимать кнопку несколько секунд, после чего посудомоечная машина автоматически вернется в обычное состояние, выйдя из режима регулировки.

4.2 Использование емкостей для мощного средства и средства для ополаскивания

Дозировочная посуда для мощного средства и средства для полоскания находится на внутренней стороне дверцы. С левой стороны находится отделение для мощного средства, а с правой – отделение для средства для ополаскивания.

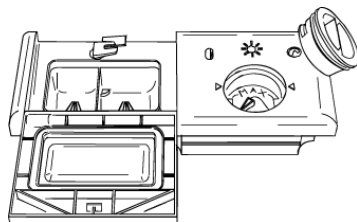

За исключением программы **ЗАМАЧИВАНИЕ**, перед каждым процессом мытья обязательно добавляйте требуемое количество мощного средства в дозатор. Средство для ополаскивания добавляйте только в случае необходимости.



ДОБАВЛЕНИЕ СРЕДСТВА ДЛЯ ОПОЛАСКИВАНИЯ

Средство для ополаскивания ускоряет процесс сушки и предотвращает появление пятен и известкового налета на посуде. Ополаскиватель автоматически добавляется в воду при последнем полоскании из дозатора, расположенного на внутренней стороне дверцы аппарата.

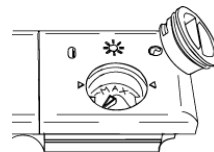

Добавление ополаскивателя:

- Откройте дверцу.
- Откройте крышку дозатора, повернув ее по направлению против часовой стрелки на $\frac{1}{4}$ оборота; снимите крышку.
- Заполните емкость средством для ополаскивания (приблизительно 140 см³). Следите при этом за оптическим указателем уровня жидкости, находящимся на крышке сбоку, он должен потемнеть. Пополнять емкость ополаскивателем следует тогда, когда оптический указатель снова станет прозрачным, либо тогда, когда загорается индикатор наличия средства для ополаскивания.
- Установите крышку обратно и поверните по направлению часовой стрелки.
- Перед тем как закрыть крышку, сотрите остатки средства тряпкой, так как наличие остатков средства для ополаскивания может привести к возникновению избыточной пены.

УСТАНОВКА ДОЗИРОВКИ СРЕДСТВА ДЛЯ ОПОЛАСКИВАНИЯ

Посудомоечная машина настроена на средний уровень жесткости воды. Дозировка средства устанавливается поворотом переключателя в выбранное положение: объем дозы средства соответствует выбранному номеру-позиции.

- Чтобы отрегулировать дозировку ополаскивателя, поверните крышку емкости на четверть по направлению против часовой стрелки и снимите крышку.
- С помощью отвертки установите переключатель в желаемое положение.
- Установите крышку обратно, поверните ее по направлению часовой стрелки.



- *Количество средства для ополаскивания может быть **увеличено**, если на посуде остается матовый налет, посуда теряет блеск, на ней остаются разводы.*
- *Если посуда липкая или на ней остались блестящие полосы, дозу необходимо **уменьшить**.*



ДОБАВЛЕНИЕ МОЮЩЕГО СРЕДСТВА

Чтобы открыть крышку емкости для моющего средства, требуется легкое нажатие на кнопку **Р**. Добавьте в емкость моющее средство, аккуратно закройте крышку. Емкость автоматически откроется в течение выполнения цикла мытья.

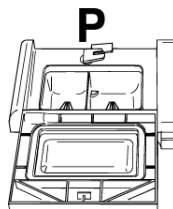
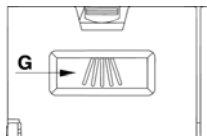
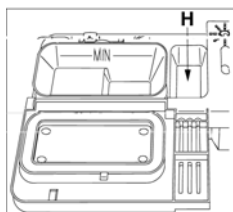

- Когда выбирается программа с горячей предварительной мойкой (см. таблицу программ), то насыпьте/налейте дополнительное количество моющего средства в отсек **G/H** (в зависимости от моделей).
 - Используйте **только** те моющие средства, которые предназначены специально для посудомоечных машин. Для достижения оптимальных результатов мытья используйте высококачественные средства.
 - Моющие вещества должны храниться в сухом месте для предотвращения образования влажных комков, которые могут отрицательно повлиять на результаты мытья. После открытия постарайтесь не хранить моющее средство слишком долго, так как со временем оно теряет свою эффективность.
 - Не используйте средства, предназначенные для ручного мытья посуды, так как они образуют много пены и могут отрицательно повлиять на функционирование аппарата.
 - Добавляйте оптимальное количество моющего средства. Если вы использовали недостаточное количество моющего средства, то загрязнения будут не полностью устранены, если же слишком много моющего средства, то это не улучшит качества мытья, а вызовет появление большого количества пены и загрязнение окружающей среды.
 - На рынке представлены различные виды моющих средств – жидкости, порошки, таблетки. Все они имеют различный химический состав. Некоторые моющие средства содержат **фосфаты** – другие средства содержат **натуральные энзимы**.
 - Моющие средства, содержащие **фосфаты**, наиболее эффективно устраняют жиры и загрязнения **при температурах свыше 60 °C**.
 - Моющие средства на основе **энзимов** более эффективны при сравнительно низких температурах (**от 40 до 55 °C**), тщательно устраняют загрязнения органического происхождения и в дальнейшем, после использования, легко разлагаются. Используя моющие средства, содержащие энзимы, вы сможете достичь при невысоких температурах мытья таких же результатов, что и при температуре **65 °C**, но с применением традиционных моющих средств.
- Поэтому в целях защиты окружающей среды рекомендуем вам использовать моющие средства, **не содержащие фосфатов и соединений хлора**.



Если вы добавите моющее средство в отделение, предназначенное для добавления ополаскивателя, даже в виде жидкости, аппарат может выйти из строя.

4.3 Общие положения и рекомендации по безопасности



*Перед первым использованием вашей посудомоечной машины обязательно внимательно ознакомьтесь с нижеприведенными рекомендациями относительно **типа посуды** и способа ее **загрузки** в аппарат.*

Как правило, нет серьезных ограничений касательно типа посуды, но в отдельных случаях следует принимать во внимание характеристики посуды.

До начала загрузки посуды в корзины важно выполнить следующее:

- *устранить крупные остатки пищи, такие как кости, рыбные косточки и т. п., которые могут попасть в фильтр или насос и повредить их;*
- *замочить посуду или сковороды, в которых осталась присохшая или пригоревшая пища. Затем загрузите посуду в НИЖНЮЮ КОРЗИНУ.*

Не требуется предварительно мыть посуду под проточной водой до загрузки ее в корзины, так как это приводит лишь к ненужным затратам воды.

Правильная загрузка посуды необходима для достижения оптимальных результатов мытья.



ВНИМАНИЕ!

- Убедитесь, что посуда правильно установлена, не перевернулась и не ограничивает вращение разбрызгивателей во время мытья.
- Не загружайте слишком маленьких предметов в корзину, так как они могут упасть и заблокировать работу разбрызгивателей или насоса.
- Чашки, маленькие миски, стаканы, бокалы всегда устанавливайте дном вверх. Чтобы вода могла стечь из небольших углублений на поверхности посуды, устанавливайте ее немного наклонив.
- Не ставьте посуду или приборы один на другой или так, чтобы они перекрывали друг друга.
- Не ставьте стаканы слишком близко, так как они могут получить повреждения при соприкосновении или же после мытья на них могут остаться пятна.

Убедитесь, что посуда, загружаемая в аппарат, предназначена для мытья в посудомоечной машине!

Предметы не предназначенные для мытья в посудомоечной машине:

- **Деревянные тарелки:** и прочие виды посуды из дерева: высокие температуры мытья могут повредить такую посуду.
- **Посуда ручной работы:** очень редко подходит для мытья в посудомоечной машине. Относительно высокая температура и средства для мытья могут ей навредить.
- **Пластмассовая посуда:** может потерять форму. Термоустойчивую пластмассовую посуду можно мыть в посудомоечной машине, но устанавливать ее следует только в верхнюю корзину.
- **Посуда из меди, олова, цинка, латуни:** могут появиться разводы.
- Предметы, выполненные из **анодированного алюминия**, могут потерять цвет.
- **Серебряная посуда:** может покрыться разводами и потускнеть.
- **Стекло и хрусталь:** в основном допускается мытье данного вида посуды в посудомоечной машине. Однако отдельные виды стекла и хрусталя могут потускнеть и потерять блеск после неоднократного мытья. Для данных предметов мы рекомендуем использовать программу самого бережного мытья.
- **Декоративные посуда:** краски могут быть такого качества, что обеспечивают устойчивость к механическому мытью на срок своего действия. Однако чувствительные краски могут побледнеть при частом мытье. Если вы сомневаетесь в устойчивости красок покрытия отдельных предметов, то проверить это можно следующим образом: в течение месяца постоянно мойте один-два предмета посуды.



4.4 Использование корзин для посуды

Аппарат может вместить стандартный столовый комплект на **10 персон**, включая сервировочную посуду.

НИЖНЯЯ КОРЗИНА

Так как вода из нижнего разбрызгивателя поступает под сильным напором, то нижнюю корзину лучше использовать для сильно загрязненной посуды.

Возможны различные комбинации загрузки посуды, но она должна лежать так, чтобы струя воды из нижнего разбрызгивателя беспрепятственно попадала на загрязненные поверхности.

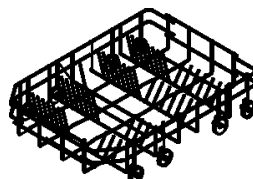

С фиксированными опорами

Нижняя корзина оборудована опорами, которые можно опустить для наилучшего использования имеющегося пространства.

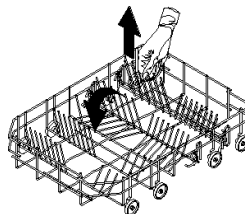

Со вставками

ЗАГРУЗКА НИЖНЕЙ КОРЗИНЫ

Аккуратно установите мелкие, глубокие и десертные тарелки вертикально. Кастриули, сковороды и крышки поверните дном вверх. Тарелки для второго блюда и десертные следует устанавливать в специальные держатели, оставляя между посудой немного места.

Примеры загрузки:

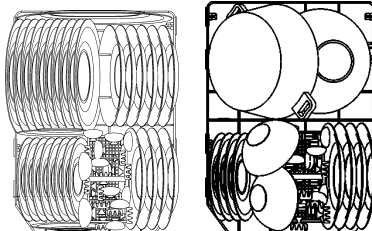



КОНТЕЙНЕР ДЛЯ СТОЛОВЫХ ПРИБОРОВ

Ручки приборов должны быть обращены вниз, однако будьте осторожны: не поранитесь об острые лезвия ножей, кончики вилок и под. Контейнер подходит для установки всех видов столовых приборов, кроме слишком длинных приборов, которые могут создавать помехи в работе верхнего разбрызгивателя. Половники, деревянные ложки для приготовления пищи, кухонные ножи и т. п. можно класть в верхнюю корзину только в том случае, если **лезвия ножей не выходят за пределы корзины**.

Контейнер для столовых приборов оборудован специальными **независимыми откидными держателями**, которые помогают оптимально использовать имеющееся пространство.



ВЕРХНЯЯ КОРЗИНА

Верхняя корзина предназначена прежде всего для посуды маленького и среднего размеров, такой как стаканы, маленькие тарелки, кофейные и чайные чашки, мелкие миски и пластиковая посуда, устойчивая к высокой температуре. Если верхняя корзина находится в нижнем положении, в ней могут быть установлены не сильно загрязненные сервировочные тарелки.

Для оптимального использования пространства внутри корзины, в отдельных моделях предусмотрены две пластмассовые подвижные решетки, которые в зависимости от потребности можно устанавливать в вертикальное или горизонтальное положение (см. рисунок ниже).

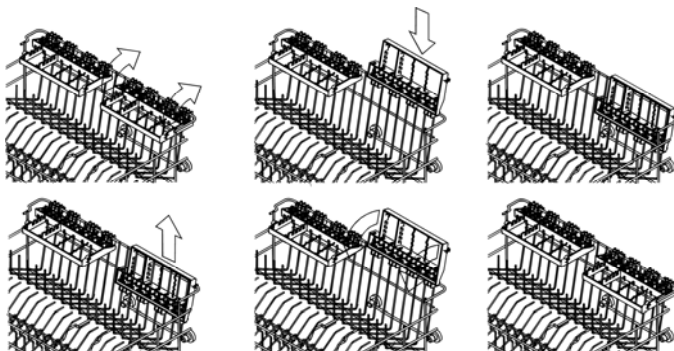



ЗАГРУЗКА ВЕРХНЕЙ КОРЗИНЫ

Загрузите тарелки вогнутой стороной вперед, чашки и мелкие миски всегда должны быть перевернуты углублением вниз. В левую часть корзины можно загружать посуду (чашки, стаканы) – на двух уровнях. В центральной секции можно загружать тарелки и блюда вертикально с использованием держателей.

Примеры загрузки:

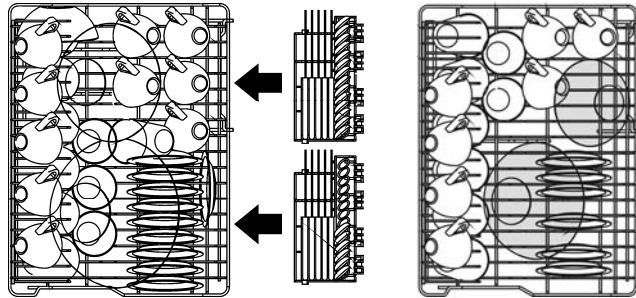

РЕГУЛИРОВКА ВЕРХНЕЙ КОРЗИНЫ

Верхнюю корзину можно установить на **два различных уровня**, в зависимости от высоты посуды в нижней корзине.

Действуйте в соответствии с нижеследующими указаниями:

- поверните фиксатор **Е** на обеих направляющих влево и вправо на **90°**,
- выньте корзину,
- приподнимите корзину и вставьте колесики меньшего диаметра в направляющие,
- верните фиксатор **Е** в исходное положение.

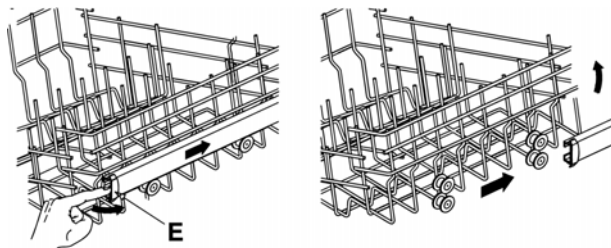



5. Очистка и повседневный уход за аппаратом



Перед выполнением обслуживания прибора выньте вилку или же отключите питание при помощи всеполюсного выключателя.

5.1 Общие предупреждения и рекомендации

Для ухода за аппаратом нельзя пользоваться кислотами и абразивными чистящими средствами!

Внешние поверхности посудомоечной машины и края дверцы необходимо регулярно чистить мягкой влажной тканью с добавлением обычного мощного средства, подходящего для очистки окрашенных поверхностей. Уплотнители дверцы можно мыть влажной губкой. Периодически (один-два раза в год) рекомендуется очищать бак и уплотнители водой и мягкой тряпкой для удаления любых возможных осадков.

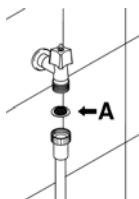

Чистка фильтра подводящей трубы

Фильтр **A**, расположенный на запорном кране водопроводной трубы, следует регулярно очищать. Перекройте воду и отвинтите конец подводящей трубы, снимите фильтр **A** и аккуратно промойте его под проточной водой. Затем снова установите фильтр **A** и тщательно привинтите трубу к водопроводному крану.

ЧИСТКА РАЗБРЫЗГИВАТЕЛЕЙ

Снять разбрызгиватели очень просто. Необходимо периодически очищать форсунки для предотвращения возможных засорений. Тщательно промойте оба разбрызгивателя под проточной водой, а затем аккуратно установите их на место, причем **обязательно проверьте двигаются ли разбрызгиватели свободно и без помех.**

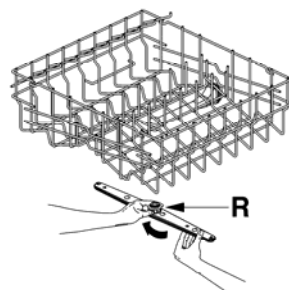

Чтобы снять **верхний** разбрызгиватель, отверните запорное кольцо **R**.



ЧИСТКА ПОВОРОТНОГО РАЗБРЫЗГИВАТЕЛЯ

Чтобы снять ПОВОРОТНЫЙ разбрызгиватель, возьмитесь за него и приподнимите, так чтобы снялся разбрызгиватель и кран, после чего отсоедините кран от разбрызгивателя. Бережно промойте их под проточной водой и затем установите соединенный комплект на место.

После установки комплекта разбрызгивателя на место проверьте свободно ли двигается разбрызгиватель (несколько раз поверните его рукой) и нет ли помех для работы крана.

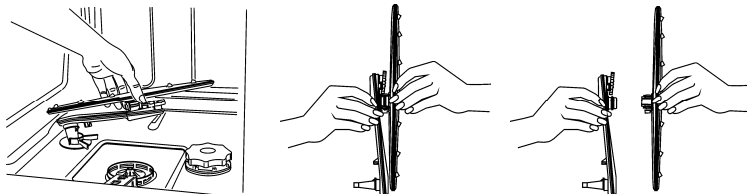

ЧИСТКА СИСТЕМЫ ФИЛЬТРОВ

- Центральный фильтр **H** необходимо регулярно осматривать, а при необходимости очищать. Для того чтобы снять фильтр, необходимо взять его за ручки и повернуть против часовой стрелки, а затем потянуть вверх.
- Затем следует взять центральный фильтр **H** и извлечь его из микрофильтра.
- После этого разберите пластиковый фильтр, состоящий из двух частей, слегка нажав в местах, указанных стрелками.
- Потяните за верхнюю часть, чтобы извлечь сердцевину.

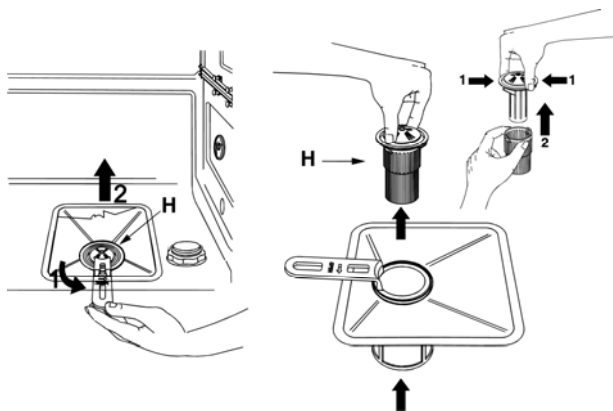



ОСНОВНЫЕ ПРЕДУПРЕЖДЕНИЯ И РЕКОМЕНДАЦИИ ПО ПРАВИЛЬНОМУ УХОДУ ЗА АППАРАТОМ:

- Фильтры следует очищать под проточной водой с помощью жесткой щетки.
- Снимая фильтр, **обратите внимание на то**, чтобы на нем не было остатков пищи. Если эти остатки упадут в водосборный стакан, то они могут заблокировать некоторые гидравлические компоненты, или засорить форсунки разбрызгивателей.
- **Фильтры следует очищать тщательным образом**, так как засоренные фильтры создают помехи нормальному функционированию аппарата.
- **Аккуратно устанавливайте фильтры** на соответствующие места, чтобы не повредить моющего насоса.

ЕСЛИ ПОСУДОМОЕЧНАЯ МАШИНА В ТЕЧЕНИЕ ДЛИТЕЛЬНОГО ВРЕМЕНИ НЕ БУДЕТ ИСПОЛЬЗОВАТЬСЯ, НЕОБХОДИМО ПОЗАБОТИТЬСЯ О СЛЕДУЮЩЕМ:

- Дважды выполнить программу замачивание.
- Отключить аппарат от электросети.
- Оставить дверцу приоткрытой, чтобы не появилось неприятного запаха.
- Наполнить дозатор средством для ополаскивания.
- Закрыть кран подачи воды.

ПЕРЕД ИСПОЛЬЗОВАНИЕМ ПОСУДОМОЕЧНОЙ МАШИНЫ, ЕСЛИ ОНА ДЛИТЕЛЬНОЕ ВРЕМЯ НЕ БЫЛА В ЭКСПЛУАТАЦИИ:

- Проверьте, не накопилось ли в подводящей трубе осадков или ржавчины; в течение нескольких минут вода должна свободно стечь через подводную трубу.
- Подключите аппарат к электросети.
- Присоедините подводящую трубу и откройте кран подачи воды.

УСТРАНЕНИЕ НЕБОЛЬШИХ НЕИСПРАВНОСТЕЙ

В отдельных случаях возможно устранить небольшие неисправности самостоятельно с помощью следующего руководства.

Если программа не стартует, проверьте:

- подключен ли аппарат к электросети,
- есть ли питание в электросети,
- открыт ли кран водопровода,
- тщательно ли закрыта дверца посудомоечной машины.

Если в аппарате остается вода, проверьте:

- не пережата ли отводящая труба,
- нет ли помех для работы отводящего сифона,
- не забились ли фильтры посудомоечной машины.



Если после мытья посуда остается грязной, проверьте:

- правильность количества моющего средства, добавленного в емкость,
- наличие соли в специальной емкости для соли,
- правильность загрузки посуды,
- правильность выбора программы в соответствии с типом и степенью загрязненности посуды,
- чистоту фильтров и правильность их установки,
- не загрязнены ли форсунки разбрызгивателей,
- наличие предметов, создающих помехи для работы разбрызгивателей.

Если посуда не высыхает или потускнела, проверьте:

- наличие средства для ополаскивания в специальной емкости,
- правильность установки дозатора средства для ополаскивания,
- является ли средство для ополаскивания достаточно качественным, а также проверьте, не потеряло ли данное средство эффективность (например, при неправильном хранении...).

Если на посуде остаются разводы и пятна, проверьте:

- возможно, было добавлено слишком много средства для ополаскивания (установка дозатора).

Если на внутренней поверхности бака появились следы ржавчины:

- бак изготовлен из нержавеющей стали, поэтому возможные пятна ржавчины являются следствием внешних факторов (частицы ржавчины из водопроводного крана, с кастрюль, со столовых приборов и т. п.). Для устранения таких пятен существуют специальные чистящие средства;
- проверьте, было ли использовано правильное количество моющего средства. Отдельные моющие средства являются более агрессивными, чем другие;
- была ли правильно закрыта крышка емкости для соли. Правильно ли было отрегулировано устройство для смягчения воды.









В случае, если, следуя вышеописанным рекомендациям, неисправность не устраняется, вам следует обратиться в ближайшую сервисную службу.

ВНИМАНИЕ! Любые операции по ремонту, произведенные неуполномоченными лицами, не являются предметом гарантии, и потребитель сам должен оплачивать подобные услуги.



6. Исправление неисправностей в работе

Посудомоечная машина может сообщать о ряде **неисправностей** путем одновременного включения нескольких индикаторов, значение приводится ниже, кроме того, в случае неисправности на дисплее появляется "Err".

СИГНАЛ НЕИСПРАВНОСТИ	СПОСОБ УСТРАНЕНИЯ
E1 	Неисправность acquastop Сработала защитная система от разлива воды (только для оборудованных ею моделей). Срабатывает в случае утечек воды. Необходимо обращаться в сервисную службу.
E2 	Защитный уровень Сработала система, ограничивающая уровень воды в посудомоечной машине. Остановите выполняющуюся программу, выключите посудомоечную машину. Включите и перепрограммируйте посудомоечную машину, запустите цикл мойки. Если неисправность не устранилась, обратитесь в сервисную службу.
E3 	Неисправность системы нагрева воды Нагрев воды не выполняется, или выполняется неправильно. Снова выполните программу мойки. Если неисправность не устранилась, обратитесь в сервисную службу.
E4 	Неисправность системы определения температуры воды Остановите выполняющуюся программу, выключите посудомоечную машину. Включите и перепрограммируйте посудомоечную машину, запустите цикл мойки. Если неисправность не устранилась, обратитесь в сервисную службу.
E5 	Неисправность в налив воды Налив воды не выполняется, или выполняется неправильно. Убедитесь, что гидравлические подключения правильные, что наливной кран воды открыт, и что фильтр на засорен. Если неисправность не устранилась, обратитесь в сервисную службу.
E6 	Неисправность в сливе воды Слив воды не выполняется, или неправильно выполняется. Проверьте, что сливная труба не перегнута и не зажата, и что сифон или фильтры не засорены. Если неисправность не устранилась, обратитесь в сервисную службу.



СИГНАЛ НЕИСПРАВНОСТИ		СПОСОБ УСТРАНЕНИЯ
E7		<p>Неисправность турбины (только для оборудованных ею моделей) Неточно измеряется количество налитой воды. Остановите выполняющуюся программу, выключите посудомоечную машину. Включите и перепрограммируйте посудомоечную машину, запустите цикл мойки. Если неисправность не устранилась, обратитесь в сервисную службу.</p>
E8		<p>Неисправная работа системы поочередной мойки Остановите выполняющуюся программу, выключите посудомоечную машину. Включите и перепрограммируйте посудомоечную машину, запустите цикл мойки. Если неисправность не устранилась, обратитесь в сервисную службу.</p>
E9		<p>Неисправная работа системы налива воды Необходимо обратиться в сервисную службу.</p>

Лампочка выключена

Лампочка включена

Лампочка мигает

При возникновении аварийной ситуации, машина останавливает выполняющуюся программу и оповещает о неисправности.

- Аварийные сигналы **E1, E2, E3, E4, E8, E9** вызывают немедленное завершение выполняющейся программы.
- Аварийные сигналы **E5, E6** прекращают выполняющуюся программу, и, после устранения причины их возникновения, выполнение программы возобновляется.
- Аварийный сигнал **E7** отображается в конце цикла, который, тем не менее, доводится до конца, так как аварийный сигнал не влияет на работу посудомоечной машины.

Для сброса аварийного сигнала необходимо:

- открыть или закрыть дверцу, или выключить и снова включить машину. После этого можно перепрограммировать посудомоечную машину.



Если неисправность не удалось устранить, обратитесь в ближайший авторизованный сервисный центр.



ТЕХНИЧЕСКИЕ ДАННЫЕ

Ширина	447 ÷ 449 mm
Глубина до внешнего края панели управления	Отдельностоящая установка: 600 мм Встроенная установка: 570 мм
Высота	Отдельностоящая установка: от 850 мм до 870 мм Встроенная установка: от 820 мм до 870 мм
Загрузка	10 стандартных комплектов
Давление воды	Мин. 0,05 - макс. 0,9 МПа (мин. 0.5 – макс. 9 бар)
Подключение к электричеству	См. табличку данных