

# ↔ DOMETIC

# REFRIGERATION

# MACAVE



## D15, D50, D52

<b>EN</b>	<b>Wine refrigerator</b> Operating manual ..... 9	<b>NL</b>	<b>Wijnkoelkast</b> Gebruiksaanwijzing ..... 134
<b>DE</b>	<b>Weinkühlggerät</b> Bedienungsanleitung ..... 29	<b>DA</b>	<b>Vinkøleapparat</b> Betjeningsvejledning ..... 155
<b>FR</b>	<b>Cave à vin réfrigérée</b> Notice d'utilisation ..... 50	<b>SV</b>	<b>Vinkyl</b> Bruksanvisning ..... 176
<b>ES</b>	<b>Enfriador de vino</b> Instrucciones de uso ..... 71	<b>NO</b>	<b>Vinkjøler</b> Bruksanvisning ..... 197
<b>PT</b>	<b>Aparelho de refrigeração para vinho</b> Manual de instruções ..... 92	<b>FI</b>	<b>Viinijäähdytin</b> Käyttöohje ..... 218
<b>IT</b>	<b>Refrigeratore per vino</b> Istruzioni per l'uso ..... 113	<b>RU</b>	<b>Устройство для охлаждения вина</b> Инструкция по эксплуатации ..... 239



1

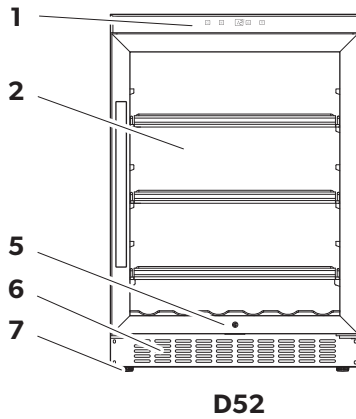
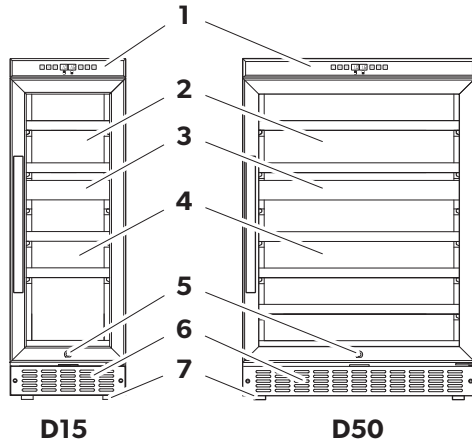

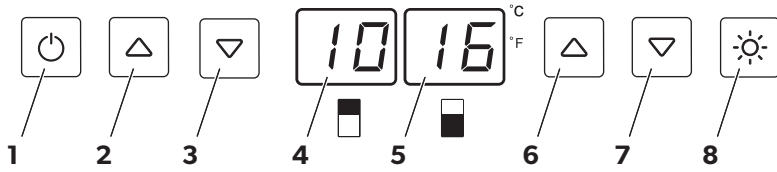
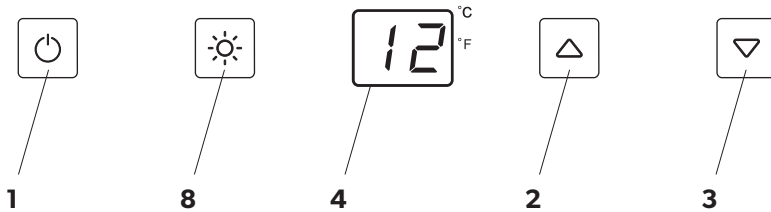
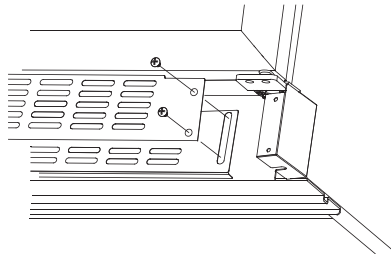
**2****D15, D50****D52****3**

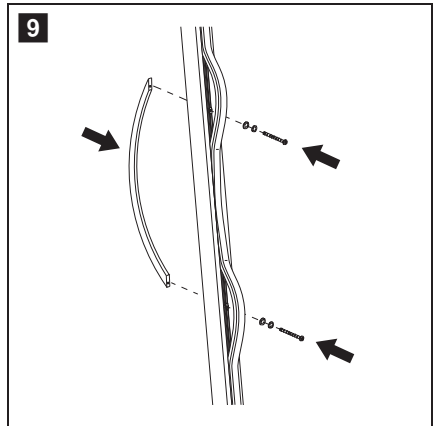
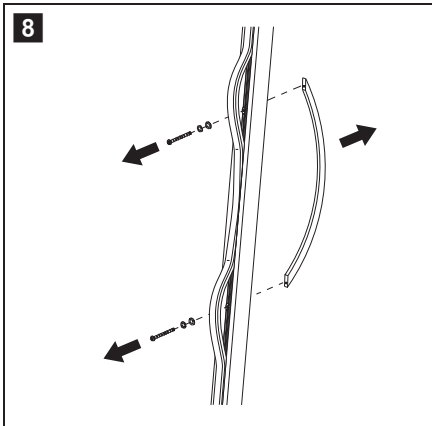
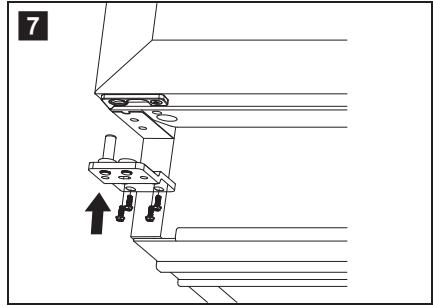
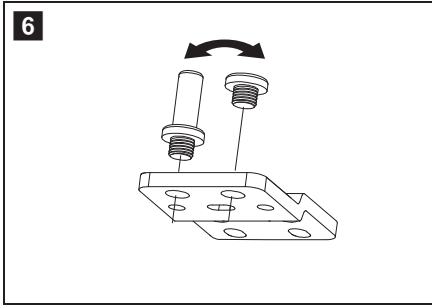
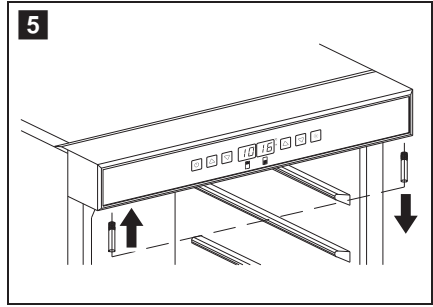
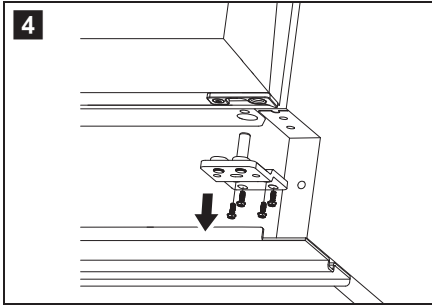

**10**

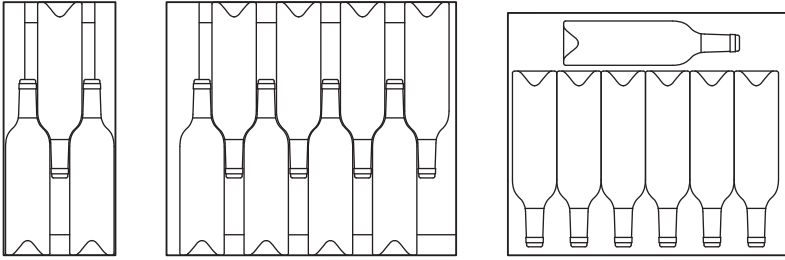

**11**

**A**

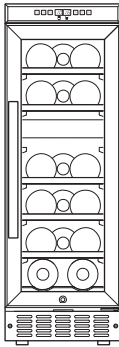

**B**

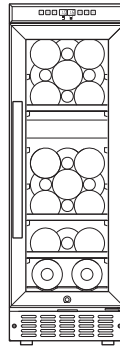

**12**

**A**

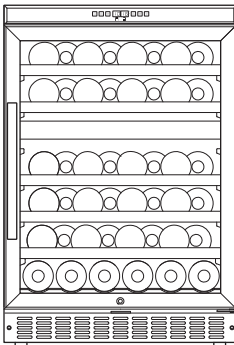

**B**

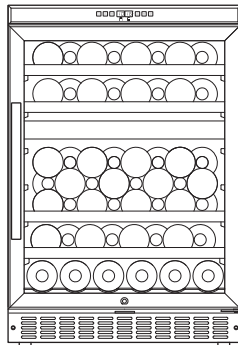

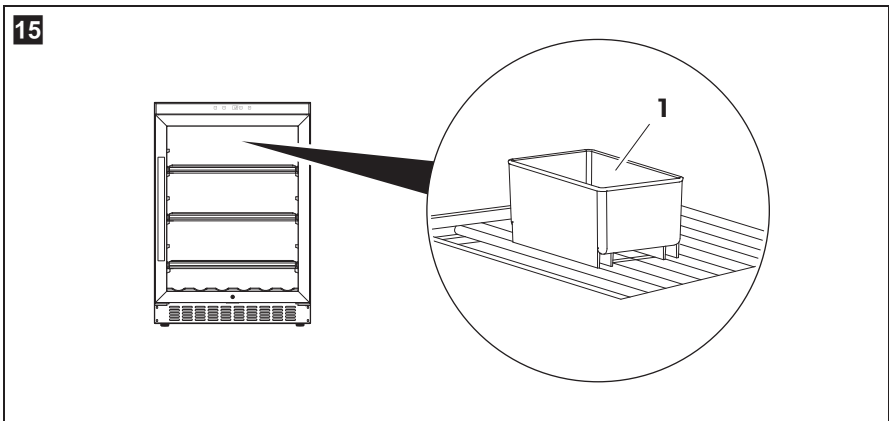
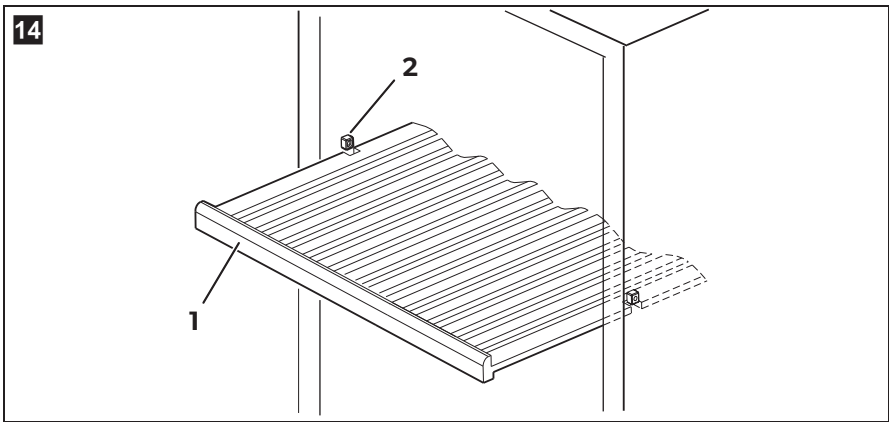
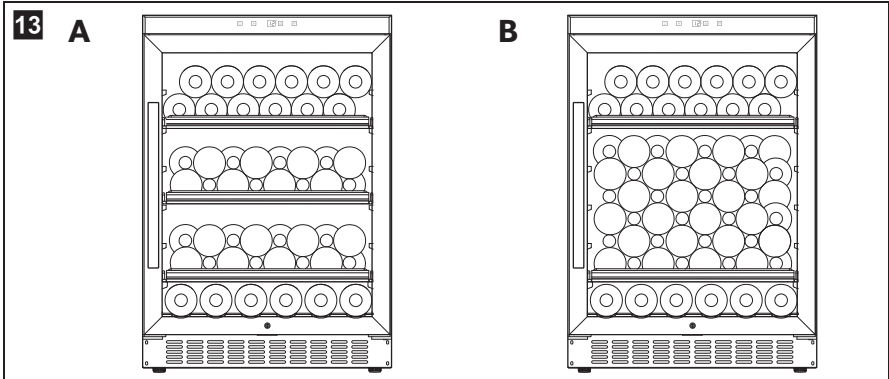

16

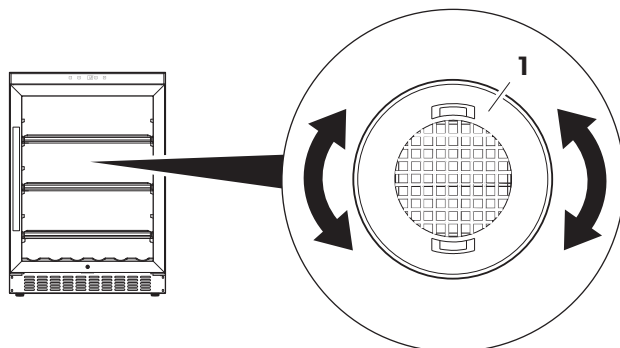



**Please read this instruction manual carefully before first use, and store it in a safe place. If you pass on the product to another person, hand over this instruction manual along with it.**

## Table of contents

1	Explanation of symbols . . . . .	10
2	Safety instructions . . . . .	10
3	Scope of delivery . . . . .	12
4	Accessories and spare parts . . . . .	12
5	Intended use . . . . .	12
6	Technical description . . . . .	13
7	Setting up and connecting the appliance . . . . .	16
8	Using the appliance . . . . .	18
9	Troubleshooting . . . . .	24
10	Maintaining and cleaning the appliance . . . . .	26
11	Warranty . . . . .	27
12	Disposal . . . . .	27
13	Technical data . . . . .	28

# 1 Explanation of symbols

**WARNING!**

**Safety instruction:** Failure to observe this instruction can cause fatal or serious injury.

**CAUTION!**

**Safety instruction:** Failure to observe this instruction can lead to injury.

**NOTICE!**

Failure to observe this instruction can cause material damage and impair the function of the product.

**NOTE**

Supplementary information for operating the product.

## 2 Safety instructions

The manufacturer accepts no liability for damage in the following cases:

- Faulty assembly or connection
- Damage to the product resulting from mechanical influences and incorrect connection voltage
- Alterations to the product without express permission from the manufacturer
- Use for purposes other than those described in the operating manual

### 2.1 General safety

**WARNING!**

- Before you use the appliance for the first time, check that the operating voltage matches the mains voltage (see type plate).
- Do not operate the appliance if it is visibly damaged.
- This appliance may only be repaired by qualified personnel. Inadequate repairs may cause serious hazards.  
Should your appliance need to be repaired, please contact customer services.

- People (including children) whose physical, sensory or mental capacities prevent them from using this device safely should not be allowed to operate it without the supervision of a responsible adult.
- **Electrical devices are not children's toys!**  
Always keep the appliance out of the reach of children.
- Children must be supervised to ensure that they do not play with the appliance.
- If this appliance's connection cable is damaged, it must be replaced by the manufacturer, customer service or a similarly qualified person in order to prevent safety hazards.
- Do not store any explosive substances, such as spray cans with propellants, in the appliance.

**CAUTION!**

- Disconnect the appliance from the mains
  - Before cleaning and maintenance
  - After use
- The appliance should be moved and set up by at least two people. Otherwise this could lead to back or other injuries.

**NOTICE!**

- Never pull the plug out of the socket by the connection cable.
- Do not use accessories that have not been recommended by the manufacturer. This can lead to injury and material damage.

## 2.2 Operating the appliance safely

**WARNING!**

- Never use the appliance in rooms where flammable materials are stored or flammable gases have built up. Sparks from the motor could ignite them.

**CAUTION!**

- Do not use the appliance with wet hands.

**NOTICE!**

- Only use the appliance indoors, never outside.
- Never expose the appliance to moisture.

- Keep children and animals at a safe distance when operating the appliance.
- Do not place any electrical devices inside the cooler.

### 3 Scope of delivery

- Wine refrigerator
- Water tank
- Key
- Operating instructions

### 4 Accessories and spare parts

Available as accessories (not included in the scope of delivery):

Label	Ref. number		
	D15	D50	D52
Storage base	9103500158	9103500159	9103500159
Presentation shelves (tilted)	–	9103500157	–
Active carbon filter	9103540115	9103540115	9103540115

### 5 Intended use

The appliance is a wine refrigerator. It is only intended for storing wine.

Only bottles that are closed may be stored in the device.

Please refer to the “Country versions” table for the suitable connection voltage for your appliance, see chapter “Technical data” on page 28.

## 6 Technical description

The wine refrigerator comes in three models:

- **D15:**  
with capacity for up to 23 standard Bordeaux bottles
- **D50:**  
with capacity for up to 62 standard Bordeaux bottles
- **D52:**  
with capacity for up to 67 standard Bordeaux bottles

**D15, D50:** The appliance has two separate adjustable temperature zones.

**D52:** The appliance has an adjustable temperature zone and a drinks mode.

The temperature can be set in steps of 1 °C or 1 °F using sensor buttons.

The temperature zones are chilled or heated automatically to reach or maintain the temperature that is set.

Factory fitted with shelves.

You can increase the capacity by using the optional accessory of reinforced storage shelves.









The appliance has:

- Sensor buttons: Just touch slightly to select the required function.
- automatic defrosting
- a UV impervious door
- An active carbon filter for improving the inner climate
- a fan for maintaining a constant inner climate, such as in a wine cellar (dynamic cooling mode)
- a lockable glass door with a reversible door hinge
- detachable shelves for storing the bottles
- a Sabbath mode
- LED interior lighting with two operating modes
- a temperature memory function: The set temperature is also saved when the unit is switched off.
- a temperature monitor: A warning signal sounds and the temperature display flashes if the interior temperature noticeably deviates from the one set.

**Overview:**

No. in fig. 1, page 3	Label
1	Control panel
2	<b>D15, D50:</b> Upper temperature zone <b>D52:</b> Temperature zone
3	<b>D15, D50:</b> Cooling area divider
4	<b>D15, D50:</b> Lower temperature zone
5	Lock
6	Ventilation slots
7	Height-adjustable feet

**Controls:**

No. in fig. 2, page 4	Symbol	Description
1		On/off switch
2		<b>D15, D50:</b> Increases the set temperature of the upper temperature zone by 1 °C or 1 °F <b>D52:</b> Increases the set temperature by 1 °C or 1 °F
3		<b>D15, D50:</b> Reduces the set temperature of the upper temperature zone by 1 °C or 1 °F <b>D52:</b> Reduces the set temperature by 1 °C or 1 °F
4		<b>D15, D50:</b> Display indicates the current temperature of the upper temperature zone <b>D52:</b> Display indicates the current temperature
5		<b>D15, D50:</b> Display indicates the current temperature of the lower temperature zone
6		<b>D15, D50:</b> Increases the set temperature of the upper temperature zone by 1 °C or 1 °F
7		<b>D15, D50:</b> Reduces the set temperature of the lower temperature zone by 1 °C or 1 °F
8		Switches the interior light on or off

## 7 Setting up and connecting the appliance

### 7.1 Notes on setting up the appliance

All models can be set up on a fitted or free-standing basis.

When selecting the location, observe the following instructions:

- The ambient temperature should be in the range specified for your country in the supplementary "Country versions" booklet. Otherwise, it could mean that the inner temperature you set cannot be reached or maintained. This could also be the case if there are extreme fluctuations in the ambient temperature
- The appliance should stand in the coldest part of the room, away from heat sources (ovens, heating devices or radiators).
- The location must not be damp or wet.
- The appliance must not be exposed to direct sunlight. This can damage the acrylic coating and lead to higher power consumption.
- The ground must be level and sufficiently stable to bear the appliance at full capacity.
- The appliance must be sufficiently ventilated. The ventilation slots on the front of the appliance must not be obstructed.
- Note the information on the electrical connection, see chapter "Information on electrical connection" on page 17.
- Remove all the inner and outer packaging materials before setting up.
- Make sure the appliance is level by adjusting the feet.

### 7.2 Notes on installing the appliance

The models can be installed in a kitchen unit under the counter.

	Installation size (in mm)		
	D15	D50	D52
Width	300	600	600
Depth	590	590	575
Height	870	870	865



## 7.3 Reversing the door

You can also change the hinge of the door, so that it opens to the left rather than the right.

Then fit the door handle on the other side, see chapter "Fitting the door handle on the other side" on page 17.

- Change the door as described in fig. **3**, page 4 to fig. **7**, page 5.

### Fitting the door handle on the other side

- Fit the door handle on the other side as described in fig. **8**, page 5 to fig. **9**, page 5.

## 7.4 Information on electrical connection



### NOTICE!

Leave the appliance to stand upright for about 2 hours after transporting, before you connect it to the power supply. Otherwise this could cause faults in the cooling system.

Observe the following when connecting the appliance:

- Connect the appliance to a separate circuit that is protected with 15 A.
- Have the socket and power circuit checked by a qualified electrician to ensure that the socket is earthed correctly.
- Check that the voltage specification on the type plate is the same as that of the power supply.
- If you use an extension cable, this must be approved for the same values as the appliance, see chapter "Technical data" on page 28.
- Do not use an extension cable or a multiple power socket that can be switched off with just one switch.
- The cable must rest securely behind the appliance and not be allowed to lie or hang unprotected.

## 8 Using the appliance

### 8.1 Energy saving tips

- Do not open the appliance more often than necessary.
- Do not leave the door open for longer than necessary.
- Clean dust and dirt from the condenser at regular intervals.

### 8.2 Storing bottles

**NOTICE!**

Be sure to use reinforced storage shelves (accessory) if you want to stack bottles.













Please note the following:

- Only store wine in wine bottles that are closed and still sealed.
  - Do not overload the appliance.
  - Do not cover the shelves with aluminium foil or any other objects, as this obstructs the air circulation.
  - If the appliance has been empty for a long time, disconnect it from the power supply and clean it thoroughly. Leave the door open slightly to allow the air to circulate and prevent condensation, mould or odours from building up.
  - After a power cut or if the appliance has been switched off, wait 3 to 5 minutes before switching on the appliance again.
- Position the bottles as shown in fig. **10**, page 6.

The following variants are possible:

- **D15:**
  - with shelves (fig. **11** A, page 6)
  - with storage shelves (accessory) (fig. **11** B, page 6)
- **D50:**
  - with shelves (fig. **12** A, page 6)
  - with storage shelves (accessory) (fig. **12** B, page 6)
- **D52:**
  - with shelves (fig. **13** A, page 7)
  - with storage shelves (accessory) (fig. **13** B, page 7)

**Brief instructions:**

Function	Press the button
Switch the appliance on	 > 5 s
Switch the appliance off	 > 5 s
Unlock the keypad	 +  > 5 s
Changes the unit (°C/°F)	 > 5 s
Indicates the set temperature of the corresponding temperature zone	 or  < 1 s
Increase the temperature in the corresponding temperature zone by 1 °C or 1 °F	 < 1 s
Decreases the temperature in the corresponding temperature zone by 1 °C or 1 °F	 < 1 s
Switches off the fan (silent mode)	 > 5 s
Switches on the fan (dynamic cooling)	 > 5 s
Switches interior light on/off	 < 1 s

**Key lock**

If the buttons are not touched for 2 minutes or longer, the key lock is activated automatically.

- To remove the key lock, press the  and  buttons for at least 5 seconds.

**Sets the unit (°C or °F)**

You can select whether the temperature is displayed in Fahrenheit or Celsius.

- To do this, press the  button for 5 seconds.
- ✓ The unit is converted and the display shows the temperature in the other unit.

## Setting the temperature



### NOTE

When using the appliance for the first time or if it has not been used for a long time, the inner temperature could differ from the one you have set. The temperature display flashes as long as this is the case. Once the set temperature has been reached, the temperature display lights up constantly.

- ▶ Press the corresponding buttons  $\triangle$  or  $\nabla$  to set the temperature.
- ✓ The display flashes while you make the setting.
- ✓ Once you have set the temperature, the display shows the current temperature of the interior for the corresponding temperature zone.

### D15, D50:



The appliance has two separate adjustable temperature zones. The temperature of each zone can be set between 5 °C and 22 °C (41 °F and 72 °F).

The **lower** temperature zone  at 13 °C to 22 °C (55 °F to 72 °F) is ideal for storing white and red wines.

The **upper** temperature zone  at a setting of 5 °C to 13 °C (41 °F to 55 °F) is suitable for storing sparkling wine and white wine.



### NOTE



- The temperature for the **lower** temperature zone  must always be just as high or higher than the **upper** temperature zone .
- The appliance functions at its best if the difference in temperature between the two zones is at least 4 °C (39 °F).

### D52:

The appliance has an adjustable temperature zone. The temperature can be set between 5 °C and 22 °C (41 °F and 72 °F).



### Using drinks mode (only D52)

The temperature range in drinks mode is between 2 °C and 6 °C (36 °F and 43 °F).

- ▶ Press the ,  and  buttons simultaneously for at least 5 seconds.
- ✓ The temperature indicator flashes 5 times.

### Checking the set temperature

This is how to display the set temperature:

- ▶ Press the  or  button briefly.
- ✓ The set temperature is shown in the display for 5 seconds.  
Then the display shows the current inner temperature again.



#### NOTE

In the event of an interruption to the power supply (power failure, switch over) the unit saves the previous temperature settings.

### Temperature monitoring

A warning signal sounds and the temperature display flashes:

- if the inner temperature of a zone deviates from the set temperature by more than 5 °C (41 °F).
- if the power supply has been disconnected for a long time.
- if the door has not been shut properly.
- if the door is open for more than 60 seconds.

This prevents the temperature from falling or rising unnoticed, which could affect the quality of the wine.

Once the unit has reached the set temperature, the warning signal stops and the temperature display stops flashing.



To switch off the warning signal prematurely:

- ▶ Press the  button briefly.
- ✓ The temperature display flashes until the set temperature is reached. The display is then illuminated constantly and indicates that the alarm system is active again.



## Using the Sabbath mode

In this mode, the display, interior lighting and warning signal for the temperature monitor are deactivated. The refrigeration continues as usual.

To switch on the Sabbath mode:

- Press the  and  buttons simultaneously for at least 5 seconds.
- ✓ The temperature display flashes 4 times. The Sabbath mode is activated. The Sabbath mode switches off automatically after 96 hours.

To switch off the Sabbath mode:

- Press the  and  buttons simultaneously for at least 5 seconds.
- ✓ The temperature display flashes 4 times. The Sabbath mode is deactivated. The display, interior lighting and warning signal for the temperature monitor are activated.

## Setting the LED interior lighting

The unit has two different modes for lighting:

Standard mode and vitrine mode.

- Standard mode: The interior is illuminated when the door is opened.
- Vitrine mode: The interior is illuminated constantly.

To switch between standard and vitrine modes:

- Press the  buttons briefly.

## Switching the fan on/off (dynamic cooling mode/silent mode)

The fan is switched on by default (dynamic cooling mode) so that the interior of a temperature zone can have an homogeneous climate. The fan runs automatically to regulate humidity and temperature. The fan can be switched off (silent mode) if the set temperature has been reached.

This is how to switch on the fan (dynamic cooling mode):

- Press the  button (> 5 seconds).
- ✓ 5 acoustic signals are emitted.  
The fan is switched on (dynamic cooling mode).

This is how to switch off the fan (silent mode):

- Press the  $\triangle$  button (> 5 seconds).
- ✓ 3 acoustic signals are emitted.  
The fan is switched off (silent mode).

### **Cabinet shelves**

The shelves can be pulled out by a third so that you can reach the wine bottles easily. The shelves have a limit stop to prevent them from being pulled out too far.

- Make sure that the door is fully open when you pull out the shelves on roller-bearings. Otherwise the door seal can be damaged.

Proceed as follows to remove one of the shelves from the guide rail (fig. 14, page 7):

- Pull the shelf (1) exactly into the position at which shelf recesses are located precisely above the ledges (2) in the interior of the appliance.
- Remove the shelf.

Ensure that the recesses on the shelf fit over the ledges (2) when inserting the shelf.

## **8.3 Procedure in the event of a power failure or if absent**

### **Power failure**

A brief power failure will not unduly affect the inner temperature as long as you do not open the door too frequently.

If the power is off for a long time, carry out the appropriate action to protect the contents of your appliance.

### **Short periods of absence**

- Leave the appliance operating if you are absent for less than 3 weeks.

### **Long periods of absence**

- If you leave the appliance unused for several months, remove the contents.
- Switch off the unit and disconnect it from the power supply.
- Clean and dry the insides thoroughly.
- Leave the door ajar to prevent odours and mould from forming.

## 8.4 Moving the appliance

- Remove the contents.
- Tape down all the shelves.
- Turn the adjustable feet right back so that they are not damaged when moving.
- Tape the door closed.
- Only carry the appliance in an upright position.  
Avoid tipping the appliance.  
Protect the exterior of the appliance with a blanket or something similar.

# 9 Troubleshooting

If you are unable to solve a problem yourself, get in touch with customer services (see address list overleaf).

Fault	Possible cause	Remedy
Appliance does not work	The appliance is not connected to a power supply	Connect the appliance
	The appliance is switched off	Switch the appliance on
	Circuit breaker or fuse has blown	Switch on the circuit breaker; switch on or replace the fuse
The appliance is not cold enough	Temperature is not set properly	Check the set temperature
	The ambient temperature could require a higher temperature setting	Set a higher temperature
	Door was opened frequently	Do not open the door more often than necessary
	Door was not closed properly	Close door properly
	Door is not hermetically sealed	Check the door seal and clean or replace



<b>Fault</b>	<b>Possible cause</b>	<b>Remedy</b>
Appliance switches itself on and off	Room temperature is higher than average	Put the appliance in a cooler place
	The cabinet was recently replenished with new bottles	Leave the appliance to work for a while until the set temperature has been reached
	Door was opened frequently	Do not open the door more often than necessary
	Door was not closed properly	Close door properly
	Door is not hermetically sealed	Check the door seal and clean or replace
The light does not work	The appliance is not connected to a power supply	Connect the appliance
	Circuit breaker or fuse has blown	Switch on the circuit breaker; switch on or replace the fuse
	The light was switched off on the control panel	Switch on the light
The appliance vibrates	The appliance is not properly level	Level out the appliance with the adjustable feet
The appliance seems to make a lot of noise	The noise is probably caused by the refrigerant, which is normal. At the end of each cycle, you will hear noises made by the flow of refrigerant. If temperature fluctuations occur, the contraction and expansion of the inner walls may cause popping and cracking noises	
	The appliance is not properly level	Level out the appliance with the adjustable feet
The door does not close properly	The appliance is not properly level	Level out the appliance with the adjustable feet
	The door hinge was changed incorrectly	Check the door hinge and reassemble correctly
	The door seal is dirty	Clean the door seal
	The shelves are not fitted correctly	Check the shelves and refit correctly
LED indicates <i>EL</i> or <i>EH</i> .	The temperature sensor for the air temperature inside the appliance shows an error	This can only be repaired by an authorised repair centre.

## 10 Maintaining and cleaning the appliance



### CAUTION!

Always disconnect the plug before you clean and service the appliance.

### Cleaning the device



### NOTICE!

- Never clean the appliance under running water or in dishwasher. Do not use abrasive cleaning agents or hard objects during cleaning as these can damage the appliance.
- Make sure that the air inlet and outlet vents on the unit are free of any dirt, so that heat from the interior can be released and the unit is not damaged.

All the shelves can be removed for optimum cleaning, see chapter “Cabinet shelves” on page 23.

- Switch off the appliance and disconnect the plug.
- Wash the inside with a solution of warm water and baking powder. This should be about 2 tablespoons of baking powder to half a litre of water.
- Clean the shelves with mild detergent.
- Only wipe the control panel with a slightly damp cloth
- Wash the outside of the appliance with warm water and a mild detergent. Then wipe it down with clean water and dry the surface with a cloth.

### Checking the water level (humidity control)

- Regularly check the water level in the water tank (fig. **15** 1, page 7) on the top shelf.
- Fill the water tank  $\frac{3}{4}$  full with water and place it on the grid on the top shelf. Make sure that the water tank is securely positioned on the grid so that it cannot tip over.

## Replacing the active charcoal filter

Replace the active charcoal filter with a new one once a year.

- Turn the filter (fig. **16** 1, page 8) by 90° clockwise or anti-clockwise and remove it.
- Insert a new filter.
- Turn the filter 90° clockwise or anti-clockwise until it clicks into position.

## 11 Warranty

The statutory warranty period applies. If the product is defective, please contact your retailer or the manufacturer's branch in your country (see the back of the instruction manual for the addresses).

For repair and warranty processing, please include the following documents when you send in the device:

- A copy of the receipt with purchasing date
- A reason for the claim or description of the fault

## 12 Disposal

- Place the packaging material in the appropriate recycling waste bins wherever possible.



If you wish to finally dispose of the product, ask your local recycling centre or specialist dealer for details about how to do this in accordance with the applicable disposal regulations.

# 13 Technical data

	<b>D15</b>	<b>D50</b>	<b>D52</b>
Voltage:	220 – 240 V/50 Hz		
Temperature range:	+5 °C to +22 °C/+41 °F to +72 °F		
Temperature range in beverage mode:	–		+2 °C to +6 °C/ +36 °F to +43 °F
Category:	2 (cellar compartment)		
Energy efficiency class:	B		A
Power consumption:	189 kWh/year	200 kWh/year	145 kWh/year
Climate class:	ST (ambient temperature: +16 °C to +38 °C/+61 °F to +100 °F)		
Ambient temperature:	0 °C to +38 °C/+32 °C to +100 °F		
Noise emission:	45 dBA	45 dBA	39 dBA
Dimensions W x D x H in mm/inches (including handle):	295 x 615 x 865/ 11.6 x 24.2 x 34	595 x 615 x 865/ 23.4 x 24.2 x 34	595 x 615 x 865/ 23.4 x 24.2 x 34
Capacity (standard Bordeaux type bottles):	17 – 23	46 – 62	51 – 67
Weight:	28 kg/61.7 lbs	45 kg/99.2 lbs	53 kg/116.8 lbs

You can find information about the country versions in the supplementary booklet.

**Bitte lesen Sie diese Anleitung vor der Inbetriebnahme sorgfältig durch und bewahren Sie sie auf. Geben Sie sie im Falle einer Weitergabe des Produktes an den Nutzer weiter.**

## **Inhaltsverzeichnis**

1	Erklärung der Symbole . . . . .	30
2	Sicherheitshinweise . . . . .	30
3	Lieferumfang . . . . .	32
4	Zubehör und Ersatzteile . . . . .	32
5	Bestimmungsgemäßer Gebrauch . . . . .	33
6	Technische Beschreibung . . . . .	33
7	Gerät aufstellen und anschließen . . . . .	36
8	Gerät benutzen . . . . .	38
9	Störungsbeseitigung . . . . .	45
10	Gerät pflegen und reinigen . . . . .	47
11	Gewährleistung . . . . .	48
12	Entsorgung . . . . .	48
13	Technische Daten . . . . .	49

# 1 Erklärung der Symbole

**WARNUNG!**

**Sicherheitshinweis:** Nichtbeachtung kann zu Tod oder schwerer Verletzung führen.

**VORSICHT!**

**Sicherheitshinweis:** Nichtbeachtung kann zu Verletzungen führen.

**ACHTUNG!**

Nichtbeachtung kann zu Materialschäden führen und die Funktion des Produktes beeinträchtigen.

**HINWEIS**

Ergänzende Informationen zur Bedienung des Produktes.

# 2 Sicherheitshinweise

Der Hersteller übernimmt in folgenden Fällen keine Haftung für Schäden:

- Montage- oder Anschlussfehler
- Beschädigungen am Produkt durch mechanische Einflüsse und falsche Anschlussspannung
- Veränderungen am Produkt ohne ausdrückliche Genehmigung vom Hersteller
- Verwendung für andere als die in der Anleitung beschriebenen Zwecke

## 2.1 Allgemeine Sicherheit



### WARNUNG!

- Kontrollieren Sie vor Inbetriebnahme des Gerätes, ob Betriebsspannung und Netzspannung übereinstimmen (siehe Typenschild).
- Wenn das Gerät sichtbare Beschädigungen aufweist, dürfen Sie es nicht in Betrieb nehmen.
- Reparaturen an diesem Gerät dürfen nur von Fachkräften durchgeführt werden. Durch unsachgemäße Reparaturen können erhebliche Gefahren entstehen.  
Wenden Sie sich im Reparaturfall an den Kundendienst.
- Personen (einschließlich Kinder), die aufgrund ihrer physischen, sensorischen oder geistigen Fähigkeiten oder ihrer Unerfahrenheit oder Unkenntnis nicht in der Lage sind, das Gerät sicher zu benutzen, sollten dieses Gerät nicht ohne Aufsicht oder Anweisung durch eine verantwortliche Person nutzen.
- **Elektrogeräte sind kein Kinderspielzeug!**  
Benutzen Sie das Gerät außerhalb der Reichweite von Kindern.
- Kinder sollten beaufsichtigt werden, um sicherzustellen, dass sie nicht mit dem Gerät spielen.
- Wenn das Anschlusskabel dieses Gerätes beschädigt wird, muss es durch den Hersteller, seinen Kundendienst oder eine ähnlich qualifizierte Person ersetzt werden, um Gefährdungen zu vermeiden.
- Lagern Sie keine explosionsfähigen Substanzen wie z. B. Sprühdosen mit Treibgas im Gerät.



### VORSICHT!

- Trennen Sie das Gerät vom Netz
  - vor jeder Reinigung und Pflege
  - nach jedem Gebrauch
- Das Gerät sollte von mindestens zwei Personen transportiert und aufgestellt werden. Anderenfalls kann es zu Rücken- oder anderen Verletzungen kommen.



### ACHTUNG!

- Ziehen Sie den Stecker nie am Anschlusskabel aus der Steckdose.
- Verwenden Sie kein Zubehör, das nicht vom Hersteller empfohlen ist. Dies kann zu Verletzungen und Materialschäden führen.

## 2.2 Sicherheit beim Betrieb des Gerätes



### WARNUNG!

- Benutzen Sie das Gerät nie in Räumen, in denen feuergefährliche Stoffe lagern oder sich brennbare Gase gebildet haben. Funken vom Motor können diese entzünden.



### VORSICHT!

- Benutzen Sie das Gerät nicht mit nassen Händen.



### ACHTUNG!

- Verwenden Sie das Gerät ausschließlich in Räumen, nie im Freien.
- Setzen Sie das Gerät niemals Nässe aus.
- Halten Sie Kinder und Tiere beim Gebrauch des Gerätes in einem sicheren Abstand.
- Im Inneren des Kühlgeräts dürfen keine elektrischen Geräte eingesetzt werden.

## 3 Lieferumfang

- Weinkühlgerät
- Wassertank
- Schlüssel
- Bedienungsanleitung

## 4 Zubehör und Ersatzteile

Als Zubehör erhältlich (nicht im Lieferumfang enthalten):

Bezeichnung	Artikelnummer		
	D15	D50	D52
Lagerboden	9103500158	9103500159	9103500159
Präsentationsboden (schräg)	–	9103500157	–
Aktivkohlefilter	9103540115	9103540115	9103540115



## 5 Bestimmungsgemäßer Gebrauch

Das Gerät ist ein Weinkühlgerät. Es ist ausschließlich zur Lagerung von Wein vorgesehen.

Es dürfen nur geschlossene Flaschen im Gerät eingelagert werden.

Die geeignete Anschlussspannung für Ihr Gerät entnehmen Sie bitte der Tabelle „Länderversionen“, siehe Kapitel „Technische Daten“ auf Seite 49.

## 6 Technische Beschreibung

Das Weinkühlgerät gibt es in drei Ausführungen:

- **D15:**  
mit einem Fassungsvermögen von bis zu 23 Standardflaschen vom Typ Bordeaux
- **D50:**  
mit einem Fassungsvermögen von bis zu 62 Standardflaschen vom Typ Bordeaux
- **D52:**  
mit einem Fassungsvermögen von bis zu 67 Standardflaschen vom Typ Bordeaux

**D15, D50:** Das Gerät hat zwei getrennt regelbare Temperaturzonen.

**D52:** Das Gerät hat eine regelbare Temperaturzone und verfügt über einen Getränke-Modus.

Über Sensor-Tasten kann die Temperatur in 1 °C- bzw. 1 °F-Schritten eingestellt werden.

Die Temperaturzonen werden automatisch gekühlt oder erwärmt, um die eingestellte Temperatur zu erreichen und zu halten.

Ab Werk ausgestattet mit Regalböden.

Sie können das Fassungsvermögen erhöhen, in dem Sie die als Zubehör erhältlichen verstärkten Lagerböden verwenden.









Das Gerät verfügt über:

- Sensor-Tasten: Eine leichte Berührung reicht, um die gewünschte Funktion zu wählen.
- eine automatische Abtauung
- eine für UV-Strahlung undurchlässige Tür
- einen Aktivkohlefilter zur Verbesserung des Innenraumklimas
- einen Lüfter für ein gleichbleibendes Innenklima wie in einem Weinkeller (Dynamic Cooling Mode)
- eine abschließbare Glastür mit wechselbarem Türanschlag
- ausziehbare Böden zur Lagerung der Flaschen
- einen Sabbat-Modus
- eine LED-Innenbeleuchtung mit zwei Betriebsmodi
- eine Temperatur-Memory-Funktion: Die eingestellte Temperatur wird auch bei ausgeschaltetem Gerät gespeichert.
- eine Temperatur-Überwachung: Ein Warnton ertönt und die Temperaturanzeige blinkt, wenn die Innentemperatur einer Zone erheblich von der eingestellten Temperatur abweicht.

## Überblick:

Nr. in Abb. <b>1</b> , Seite 3	Bezeichnung
1	Bedienfeld
2	<b>D15, D50</b> : Obere Temperaturzone <b>D52</b> : Temperaturzone
3	<b>D15, D50</b> : Kühlraumteiler
4	<b>D15, D50</b> : Untere Temperaturzone
5	Schloss
6	Lüftungsschlitze
7	Höhenverstellbare FüÙe

**Bedienelemente:**

Nr. in Abb. <b>2</b> , Seite 4	Symbol	Beschreibung
1		Ein-/Ausschalter
2		<b>D15, D50:</b> Erhöht die eingestellte Temperatur der oberen Temperaturzone um 1 °C oder 1 °F <b>D52:</b> Erhöht die eingestellte Temperatur um 1 °C oder 1 °F
3		<b>D15, D50:</b> Verringert die eingestellte Temperatur der oberen Temperaturzone um 1 °C oder 1 °F <b>D52:</b> Verringert die eingestellte Temperatur um 1 °C oder 1 °F
4		<b>D15, D50:</b> Display zeigt die aktuelle Temperatur der oberen Temperaturzone an <b>D52:</b> Display zeigt die aktuelle Temperatur
5		<b>D15, D50:</b> Display zeigt die aktuelle Temperatur der unteren Temperaturzone an
6		<b>D15, D50:</b> Erhöht die eingestellte Temperatur der unteren Temperaturzone um 1 °C oder 1 °F
7		<b>D15, D50:</b> Verringert die eingestellte Temperatur der unteren Temperaturzone um 1 °C oder 1 °F
8		Schaltet die Innenbeleuchtung ein oder aus

## 7 Gerät aufstellen und anschließen

### 7.1 Hinweise zum Aufstellen des Geräts

Alle Modelle können eingebaut oder freistehend aufgestellt werden.

Beachten Sie folgende Hinweise bei der Wahl des Aufstellortes:

- Die Umgebungstemperatur sollte im Bereich der Klimaklasse liegen, die für Ihr Land im Zusatzheft „Länderversionen“ angegeben ist. Anderenfalls kann es vorkommen, dass die eingestellten Innenraumtemperaturen nicht erreicht oder gleichbleibend geregelt werden können. Dies kann auch der Fall sein bei extremen Schwankungen der Umgebungstemperatur
- Das Gerät sollte im kühlestem Bereich des Raumes stehen, abseits von Wärmequellen (Herd, Heizkörper, Radiator).
- Der Aufstellort darf nicht feucht oder gar nass sein.
- Das Gerät darf nicht direktem Sonnenlicht ausgesetzt sein. Dies kann die Acryl-Beschichtung angreifen und zu einem erhöhten Stromverbrauch führen.
- Der Untergrund muss eben und tragfähig genug sein, um das Gerät auch voll beladen tragen zu können.
- Das Gerät muss ausreichend belüftet werden. Die Lüftungsschlitze auf der Vorderseite des Geräts dürfen nicht verdeckt werden.
- Beachten Sie bitte die Hinweise zum elektrischen Anschluss, siehe Kapitel „Hinweise zum elektrischen Anschluss“ auf Seite 37.
- Beseitigen Sie vor dem Aufstellen alle inneren und äußeren Verpackungsmaterialien.
- Richten Sie das Gerät mit Hilfe der höhenverstellbaren Füße waagrecht aus.

### 7.2 Hinweise zum Einbau des Geräts

Die Modelle können in einer Küchenzeile unter der Arbeitsplatte eingebaut werden.

	Einbaumaße (in mm)		
	D15	D50	D52
Breite	300	600	600
Tiefe	590	590	575
Höhe	870	870	865

### 7.3 Türanschlag wechseln

Sie können den Anschlag der Tür ändern, so dass die Tür nach links statt nach rechts aufschwingt.

Montieren Sie anschließend den Türgriff auf der anderen Seite, siehe Kapitel „Türgriff auf der anderen Seite montieren“ auf Seite 37.

- ▶ Wechseln Sie den Türanschlag wie in Abb. **3**, Seite 4, bis Abb. **7**, Seite 5, beschrieben.

#### Türgriff auf der anderen Seite montieren

- ▶ Montieren Sie den Türgriff auf der anderen Seite wie in Abb. **8**, Seite 5, bis Abb. **9**, Seite 5, beschrieben.

### 7.4 Hinweise zum elektrischen Anschluss



#### ACHTUNG!

Lassen Sie das Gerät nach dem Transport für etwa 2 Stunden aufrecht stehen, bevor Sie es ans Stromnetz anschließen. Sonst kann es zu Störungen im Kühlsystem kommen.

Beachten Sie folgende Hinweise beim Anschließen des Geräts:

- Schließen Sie das Gerät an einen separaten Stromkreis an, der mit 15 A abgesichert ist.
- Lassen Sie die Steckdose und den Stromkreislauf von einem qualifizierten Elektriker prüfen, um sicherzustellen, dass die Steckdose richtig geerdet ist.
- Vergleichen Sie die Spannungsangabe auf dem Typenschild mit der vorhandenen Energieversorgung.
- Falls Sie ein Verlängerungskabel verwenden, muss dieses für die Werte zugelassen sein, die dem Gerät entsprechen, siehe Kapitel „Technische Daten“ auf Seite 49.
- Benutzen Sie keine Verlängerungskabel oder Mehrfachsteckdosen, die mit einem Schalter ausgeschaltet werden können.
- Das Kabel muss hinter dem Gerät gesichert sein und darf nicht ungeschützt herumliegen oder -hängen.

## 8 Gerät benutzen

### 8.1 Tipps zum Energiesparen

- Öffnen Sie das Gerät nicht häufiger als nötig.
- Lassen Sie die Tür nicht länger offen stehen als nötig.
- Befreien Sie den Kondensator in regelmäßigen Abständen von Staub und Verunreinigungen.

### 8.2 Flaschen lagern



#### **ACHTUNG!**

Verwenden Sie unbedingt die verstärkten Lagerböden (Zubehör), wenn Sie Flaschen stapeln möchten.













Beachten Sie folgende Hinweise:

- Lagern Sie ausschließlich Wein in verschlossenen und noch versiegelten Weinflaschen.
  - Überladen Sie das Gerät nicht.
  - Verdecken Sie die Regalböden nicht mit Aluminiumfolie oder Gegenständen, da dies die Luftzirkulation verhindert.
  - Sollte das Gerät für längere Zeit leer stehen, trennen Sie es vom Netz und reinigen Sie es gründlich. Lassen Sie die Tür leicht angelehnt, um Luftzirkulation zu ermöglichen und damit zu verhindern, dass Kondenswasser, Schimmel und Gerüche entstehen.
  - Nach einem Stromausfall oder wenn das Gerät ausgeschaltet war, müssen Sie 3 bis 5 Minuten warten, bevor Sie das Gerät wieder einschalten.
- Positionieren Sie die Flaschen wie in Abb. **10**, Seite 6 gezeigt.

Folgende Varianten sind möglich:



- **D15:**
  - mit Regalböden (Abb. **11** A, Seite 6)
  - mit Lagerböden (Zubehör) (Abb. **11** B, Seite 6)
- **D50:**
  - mit Regalböden (Abb. **12** A, Seite 6)
  - mit Lagerböden (Zubehör) (Abb. **12** B, Seite 6)
- **D52:**
  - mit Regalböden (Abb. **13** A, Seite 7)
  - mit Lagerböden (Zubehör) (Abb. **13** B, Seite 7)

**Kurzanleitung:**

<b>Funktion</b>	<b>Tasten berühren</b>
Gerät einschalten	 > 5 s
Gerät ausschalten	 > 5 s
Tastensperre aufheben	 +  > 5 s
Einheit umstellen (°C/°F)	 > 5 s
Eingestellte Temperatur der entsprechenden Temperaturzone anzeigen	 oder  < 1 s
Temperatur in der entsprechenden Temperaturzone um 1 °C oder 1 °F erhöhen	 < 1 s
Temperatur in der entsprechenden Temperaturzone um 1 °C oder 1 °F verringern	 < 1 s
Lüfter ausschalten (Silent Mode)	 > 5 s
Lüfter einschalten (Dynamic Cooling)	 > 5 s
Innenbeleuchtung ein oder ausschalten	 < 1 s

**Tastensperre**

Wenn die Tasten über einen Zeitraum von 2 Minuten nicht berührt werden, wird die Tastensperre automatisch aktiviert.

- Um die Tastensperre aufzuheben, berühren Sie die Tasten  und  für mindestens 5 Sekunden.

**Einheit einstellen (°C oder °F)**

Sie können wählen, ob die Temperatur in Fahrenheit oder Celsius angezeigt werden soll.

- Berühren Sie dazu die Taste  für 5 Sekunden.
- ✓ Die Einheit wird umgestellt, das Display zeigt die Temperatur in der anderen Einheit an.

## Temperatur einstellen



### HINWEIS

Beim ersten Gebrauch und nach längerem Stillstand kann die Innentemperatur von der eingestellten Temperatur abweichen. Solange blinkt die Temperaturanzeige.

Wenn nach einiger Zeit die eingestellte Temperatur erreicht ist, leuchtet die Temperaturanzeige konstant.

- ▶ Berühren Sie die entsprechenden Tasten  $\triangle$  oder  $\nabla$ , um die Temperatur einzustellen.
- ✓ Während des Einstellens blinkt das Display.
- ✓ Nachdem Sie die Temperatur eingestellt haben, zeigt das Display die momentane Innentemperatur der entsprechenden Temperaturzone an.

### D15, D50:



Das Gerät hat zwei getrennt regelbare Temperaturzonen. Die Temperatur der beiden Zonen kann zwischen 5 °C und 22 °C (41 °F und 72 °F) eingestellt werden.

Die **untere** Temperaturzone  eignet sich bei 13 °C bis 22 °C (55 °F bis 72 °F) ideal für die Lagerung von Weiß- und Rotweinen.

Die **obere** Temperaturzone  eignet sich bei einer Einstellung von 5 °C bis 13 °C (41 °F bis 55 °F) zur Lagerung von Sekt und Weißwein.



### HINWEIS

- Die Temperatur für die **untere** Temperaturzone  muss immer genauso hoch oder höher sein wie die in der **oberen** Temperaturzone .
- Damit das Gerät optimal arbeitet, sollte die Temperaturdifferenz zwischen den beiden Zonen mindestens 4 °C (39 °F) betragen.



### D52:

Das Gerät hat eine regelbare Temperaturzone. Die Temperatur kann zwischen 5 °C und 22 °C (41 °F und 72 °F) eingestellt werden.





## Getränke-Modus benutzen (nur D52)

Der Temperaturbereich im Getränke-Modus liegt zwischen 2 °C und 6 °C (36 °F und 43 °F).

- ▶ Berühren Sie die Tasten ,  und  gleichzeitig für mindestens 5 Sekunden.
- ✓ Die Temperaturanzeige blinkt fünfmal.

## Eingestellte Temperatur kontrollieren

So können Sie sich die eingestellte Temperatur anzeigen lassen:

- ▶ Berühren Sie die Taste  oder  kurz.
- ✓ Die eingestellte Temperatur wird für 5 Sekunden im Display angezeigt. Anschließend zeigt das Display wieder die aktuelle Innentemperatur.



### HINWEIS

Im Falle einer Spannungs-Unterbrechung (Stromausfall, Schalterwechsel) speichert das Gerät die vorigen Temperatur-Einstellungen.

## Temperatur-Überwachung

Ein Warnton ertönt und die Temperaturanzeige blinkt:

- wenn die Innentemperatur einer Zone mehr als 5 °C (41 °F) von der eingestellten Temperatur abweicht.
- wenn es eine längere Unterbrechung der Spannungszufuhr gegeben hat.
- wenn die Tür nicht fest verschlossen wurde.
- wenn die Tür länger als 60 Sekunden geöffnet ist

So kann die Temperatur nicht unbemerkt zu stark fallen oder steigen, was die Weinqualität beeinträchtigen könnte.

Wenn das Gerät die eingestellte Temperatur erreicht hat, endet der Alarm und die Temperaturanzeige hört auf zu blinken.



So schalten Sie den Warnton vorzeitig ab:

- ▶ Berühren Sie die Taste  kurz.
- ✓ Die Temperaturanzeige blinkt, bis die eingestellte Temperatur erreicht wurde. Danach leuchtet die Anzeige konstant und zeigt an, dass das Alarm-System wieder aktiv ist.



## Sabbat-Modus benutzen

In diesem Modus sind Display, Innenbeleuchtung und der Warnton der Temperaturüberwachung deaktiviert. Die Kühlung funktioniert normal.

So schalten Sie den Sabbat-Modus ein:

- ▶ Berühren Sie die Tasten  und  gleichzeitig für mindestens 5 Sekunden.
- ✓ Die Temperaturanzeige blinkt 4-mal. Der Sabbat-Modus ist aktiviert. Der Sabbat-Modus schaltet sich automatisch nach 96 Stunden ab.

So schalten Sie den Sabbat-Modus aus:

- ▶ Berühren Sie die Tasten  und  gleichzeitig für mindestens 5 Sekunden.
- ✓ Die Temperaturanzeige blinkt 4-mal. Der Sabbat-Modus ist deaktiviert. Display, Innenbeleuchtung und der Warnton der Temperaturüberwachung sind aktiviert.

## LED-Innenbeleuchtung einstellen

Das Gerät verfügt über zwei verschiedene Modi zur Beleuchtung:

Standard-Modus und Vitrinen-Modus.

- Standard-Modus: Die Innenbeleuchtung leuchtet, wenn die Tür geöffnet ist.
- Vitrinen-Modus: Die Innenbeleuchtung leuchtet ständig.

So schalten Sie zwischen Standard-Modus und Vitrinen-Modus um:

- ▶ Berühren Sie die Taste  kurz.

## Lüfter ein-/ausschalten (Dynamic Cooling Mode/Silent Mode)

Der Lüfter wird standardmäßig eingeschaltet (Dynamic Cooling Mode), damit im Inneren einer Temperaturzone ein homogenes Klima herrscht. Der Lüfter läuft automatisch, um die Feuchtigkeit und Temperatur zu regulieren. Der Lüfter kann abgeschaltet werden (Silent Mode), wenn die eingestellte Temperatur erreicht ist.

So schalten Sie den Lüfter ein (Dynamic Cooling Mode):

- Berühren Sie die Taste ▾ lange (> 5 Sekunden).
- ✓ 5 akustische Signale ertönen.  
Der Lüfter ist eingeschaltet (Dynamic Cooling Mode).

So schalten Sie den Lüfter aus (Silent Mode):

- Berühren Sie die Taste △ lange (> 5 Sekunden).
- ✓ 3 akustische Signale ertönen.  
Der Lüfter ist ausgeschaltet (Silent Mode).

## Regalböden

Für leichten Zugriff auf die gelagerten Flaschen können Sie die Regalböden um ein Drittel herausziehen. Die Regalböden sind mit einem Anschlag versehen, um zu verhindern, dass sie zu weit herausgezogen werden können.

- Stellen Sie sicher, dass die Tür weit geöffnet ist, wenn Sie die rollengelagerten Regalböden herausziehen. Andernfalls kann die Türdichtung beschädigt werden.

Gehen Sie wie folgt vor, um einen der Regalböden aus den Schienen zu nehmen (Abb. **14**, Seite 7):

- Ziehen Sie den Regalboden (**1**) exakt in die Position, bei der sich die Aussparungen des Regalbodens genau über den Vorsprüngen (**2**) an der Innenseite des Geräts befinden.
- Nehmen Sie den Regalboden heraus.

Achten Sie beim Einlegen des Regalbodens darauf, dass die Aussparungen am Regalboden über die Vorsprünge (**2**) passen.

## 8.3 Was tun bei Stromausfall oder Abwesenheit?

### Stromausfall

Kurze Stromausfälle beeinflussen die Innentemperatur nicht besonders, solange Sie die Tür nicht unnötig oft öffnen.

Sollte der Strom für längere Zeit ausfallen, führen Sie bitte entsprechende Maßnahmen durch, um den Inhalt Ihres Geräts zu schützen.

### Kurze Abwesenheit

- Lassen Sie das Gerät in Betrieb, wenn Sie weniger als 3 Wochen abwesend sind.

### Längere Abwesenheit

- Falls das Gerät für mehrere Monate nicht benutzt wird, entnehmen Sie den Inhalt.
- Schalten Sie das Gerät ab und trennen Sie es vom Netz.
- Reinigen und trocknen Sie den Innenraum gründlich.
- Lassen Sie die Tür leicht geöffnet, um Gerüche und Schimmel zu vermeiden.

## 8.4 Gerät umstellen

- Entnehmen Sie den Inhalt.
- Fixieren Sie alle Regalböden mit Klebeband.
- Drehen Sie die höhenverstellbaren Füße komplett zurück, sodass diese beim Verschieben nicht abbrechen.
- Kleben Sie die Tür mit Klebeband zu.
- Tragen Sie das Gerät nur in einer aufrechten Position. Vermeiden Sie es, das Gerät zu kippen. Schützen Sie das Geräteäußere mit einer Decke oder ähnlichem.

## 9 Störungsbeseitigung

Können Sie eine Störung nicht selbst beheben, wenden Sie sich an den Kundendienst (Adressen siehe Rückseite).

Störung	Mögliche Ursache	Lösung
Gerät funktioniert nicht	Gerät ist nicht ans Stromnetz angeschlossen	Gerät anschließen
	Gerät ist ausgeschaltet	Gerät einschalten
	Schutzschalter oder eine Sicherung ist ausgelöst	Schutzschalter einschalten, Sicherung einschalten oder ersetzen
Gerät ist nicht kalt genug	Temperatur ist nicht korrekt eingestellt	Eingestellte Temperatur prüfen
	Die Umgebungstemperatur könnte eine höhere Temperatureinstellung erfordern	Temperatur höher einstellen
	Tür wurde häufig geöffnet	Tür nicht öfter als notwendig öffnen
	Tür wurde nicht richtig geschlossen	Tür richtig schließen
	Türdichtung schließt nicht hermetisch	Türdichtung kontrollieren, reinigen oder austauschen
Gerät schaltet sich oft an und aus	Raumtemperatur ist überdurchschnittlich hoch.	Gerät an einen kühleren Ort stellen
	Der Schrank wurde erst kürzlich mit neuer Ware bestückt	Lassen Sie das Gerät noch eine Zeitlang arbeiten, bis die eingestellte Temperatur erreicht ist.
	Tür wurde häufig geöffnet	Tür nicht öfter als notwendig öffnen
	Tür wurde nicht richtig geschlossen	Tür richtig schließen
	Türdichtung schließt nicht hermetisch	Türdichtung kontrollieren, reinigen oder austauschen

<b>Störung</b>	<b>Mögliche Ursache</b>	<b>Lösung</b>
Das Licht funktioniert nicht	Gerät ist nicht ans Stromnetz angeschlossen	Gerät anschließen
	Schutzschalter oder eine Sicherung ist ausgelöst	Schutzschalter einschalten, Sicherung einschalten oder ersetzen
	Das Licht wurde über das Bedienfeld ausgeschaltet	Licht einschalten
Gerät vibriert	Gerät ist nicht korrekt ausgerichtet	Gerät mit den höhenverstellbaren Füßen waagrecht ausrichten
Gerät scheint zu viel Lärm zu machen	Die Geräusche werden möglicherweise vom Kühlmittel hervorgerufen, was normal ist. Zu jedem Zyklusende hören Sie Geräusche, die vom strömenden Kühlmittel hervorgerufen werden. Das Zusammenziehen und Ausdehnen der Innenwände bei Temperaturschwankungen kann zu knallenden und knackenden Geräuschen führen	
	Gerät ist nicht korrekt ausgerichtet	Gerät mit den höhenverstellbaren Füßen waagrecht ausrichten
Tür schließt nicht richtig	Gerät ist nicht korrekt ausgerichtet	Gerät mit den höhenverstellbaren Füßen waagrecht ausrichten
	Der Türanschlag wurde falsch gewechselt	Türanschlag prüfen und korrekt umbauen
	Türdichtung ist verschmutzt	Türdichtung reinigen
	Regalböden sind nicht korrekt eingebaut	Regalböden kontrollieren und korrekt einbauen
LED-Display zeigt <b>EL</b> oder <b>EH</b> an.	Der Temperatursensor für die Lufttemperatur im Innenraum des Geräts meldet einen Fehler	Die Reparatur kann nur von einem zugelassenen Kundendienstbetrieb durchgeführt werden.

## 10 Gerät pflegen und reinigen



### VORSICHT!

Ziehen Sie vor jeder Reinigung und Pflege den Anschlussstecker heraus.

### Gerät reinigen



### ACHTUNG!

- Reinigen Sie das Gerät niemals unter fließendem Wasser oder gar im Spülwasser. Verwenden Sie zur Reinigung keine scharfen Reinigungsmittel oder harten Gegenstände, da diese das Gerät beschädigen können.
- Stellen Sie sicher, dass die Be- und Entlüftungsöffnungen des Geräts frei von Verunreinigungen sind, damit die dem Innenraum entzogene Wärme abgeführt werden kann und das Gerät keinen Schaden nimmt.

Alle Regalböden können zur besseren Reinigung herausgenommen werden, siehe Kapitel „Regalböden“ auf Seite 43.

- Schalten Sie das Gerät aus und ziehen Sie den Anschlussstecker heraus.
- Waschen Sie den Innenraum mit warmen Wasser und einer Backpulver-Lösung ab. Die Lösung sollte aus etwa 2 Esslöffeln Backpulver und einem halben Liter Wasser bestehen.
- Reinigen Sie die Regalböden mit einer milden Seifenlösung.
- Reinigen Sie das Bedienfeld nur mit einem leicht feuchten Tuch
- Waschen Sie die Außenseite des Geräts mit warmem Wasser und einer milden Flüssigseife ab. Wischen Sie anschließend mit klarem Wasser nach und trocknen sie die Flächen mit einem Tuch.

### Wasserstand prüfen (Feuchtigkeitsregulierung)

- Prüfen Sie regelmäßig den Wasserstand im Wassertank (Abb. **15** 1, Seite 7) auf dem obersten Regalboden.
- Füllen Sie bei Bedarf den Wassertank zu  $\frac{3}{4}$  mit Wasser auf und stellen Sie ihn wieder auf das Abstellgitter des obersten Regalbodens. Vergewissern Sie sich, dass der Wassertank sicher auf dem Abstellgitter steht, damit er nicht umkippen kann.

### Aktivkohlefilter tauschen

Tauschen Sie den Aktivkohlefilter einmal pro Jahr gegen einen neuen aus.

- ▶ Drehen Sie den Filter (Abb. **16** 1, Seite 8) um 90° im oder gegen den Uhrzeigersinn und nehmen Sie den Filter ab.
- ▶ Setzen Sie den neuen Filter ein.
- ▶ Drehen Sie den Filter um 90° im oder gegen den Uhrzeigersinn, bis er mit einem Klick einrastet.

## 11 Gewährleistung

Es gilt die gesetzliche Gewährleistungsfrist. Sollte das Produkt defekt sein, wenden Sie sich bitte an Ihren Fachhändler oder an die Niederlassung des Herstellers in Ihrem Land (Adressen siehe Rückseite der Anleitung).

Zur Reparatur- bzw. Gewährleistungsbearbeitung müssen Sie folgende Unterlagen mitschicken:

- eine Kopie der Rechnung mit Kaufdatum,
- einen Reklamationsgrund oder eine Fehlerbeschreibung.

## 12 Entsorgung

- ▶ Geben Sie das Verpackungsmaterial möglichst in den entsprechenden Recycling-Müll.



Wenn Sie das Produkt endgültig außer Betrieb nehmen, informieren Sie sich bitte beim nächsten Recyclingcenter oder bei Ihrem Fachhändler über die zutreffenden Entsorgungsvorschriften.



## 13 Technische Daten

	<b>D15</b>	<b>D50</b>	<b>D52</b>
Spannung:	220 – 240 V/50 Hz		
Temperaturbereich:	+5 °C bis +22 °C/+41 °F bis +72 °F		
Temperaturbereich im Getränke-Modus:	–		+2 °C bis +6 °C/ +36 °F bis +43 °F
Kategorie:	2 (Kellerfach)		
Energieeffizienzklasse:	B		A
Energieverbrauch:	189 kWh/annum	200 kWh/annum	145 kWh/annum
Klimaklasse:	ST (Umgebungstemperatur: +16 °C bis +38 °C/+61 °F bis +100 °F)		
Umgebungstemperatur:	0 °C bis +38 °C/+32 °F bis +100 °F		
Schallemissionen:	45 dBA	45 dBA	39 dBA
Abmessungen B x T x H in mm/inches (inkl. Griff):	295 x 615 x 865/ 11,6 x 24,2 x 34	595 x 615 x 865/ 23,4 x 24,2 x 34	595 x 615 x 865/ 23,4 x 24,2 x 34
Fassungsvermögen (Standardflaschen vom Typ Bordeaux):	17 – 23	46 – 62	51 – 67
Gewicht:	28 kg/61,7 lbs	45 kg/99,2 lbs	53 kg/116 lbs

Informationen zu den Länderversionen finden Sie im Zusatzheft.

**Veillez lire ce manuel attentivement avant de mettre l'appareil en service et conservez-le. En cas de passer le produit, veuillez le transmettre au nouvel acquéreur.**

## Sommaire

1	Explication des symboles . . . . .	51
2	Consignes de sécurité . . . . .	51
3	Contenu de la livraison . . . . .	53
4	Accessoires et pièces de rechange . . . . .	53
5	Usage conforme . . . . .	54
6	Description technique . . . . .	54
7	Installation et raccordement de l'appareil . . . . .	57
8	Utilisation de l'appareil . . . . .	59
9	Guide de dépannage . . . . .	66
10	Entretien et nettoyage de l'appareil . . . . .	68
11	Garantie . . . . .	69
12	Mise au rebut . . . . .	69
13	Caractéristiques techniques . . . . .	70

# 1 Explication des symboles

**AVERTISSEMENT !**

**Consigne de sécurité :** le non-respect de ces consignes peut entraîner la mort ou de graves blessures.

**ATTENTION !**

**Consigne de sécurité :** le non-respect de ces consignes peut entraîner des blessures.

**AVIS !**

Le non-respect de ces consignes peut entraîner des dommages matériels et des dysfonctionnements du produit.

**REMARQUE**

Informations complémentaires sur l'utilisation du produit.

## 2 Consignes de sécurité

Le fabricant décline toute responsabilité pour des dommages dans les cas suivants :

- des défauts de montage ou de raccordement
- des sollicitations mécaniques et une tension de raccordement incorrecte ayant endommagé le matériel
- des modifications apportées au produit sans autorisation explicite de la part du fabricant
- une utilisation différente de celle décrite dans la notice

## 2.1 Sécurité générale



### AVERTISSEMENT !

- Avant de mettre l'appareil en service, vérifiez que la tension de service et la tension de secteur sont identiques (voir plaque signalétique).
- Si l'appareil présente des dommages visibles, vous ne devez pas le mettre en service.
- Seul un personnel qualifié est habilité à effectuer des réparations sur l'appareil. Toute réparation mal effectuée risquerait d'entraîner de graves dangers.  
Si des réparations sont nécessaires, adressez-vous au service après-vente.
- Les personnes (y compris les enfants) qui ne sont pas en mesure d'utiliser l'appareil en toute sécurité — que ce soit en raison de déficiences physiques, sensorielles ou mentales ou bien par manque d'expérience ou de connaissances — ne sont pas autorisées à le faire, sauf si une personne garante de leur sécurité les surveille ou leur fournit des explications sur son utilisation.
- **Les appareils électriques ne sont pas des jouets pour enfants !**  
Utilisez l'appareil hors de portée des enfants.
- Les enfants doivent être surveillés pour s'assurer qu'ils ne jouent pas avec l'appareil.
- Si le câble de raccordement de l'appareil est endommagé, il doit être remplacé par le fabricant, son service après-vente ou une personne de qualification similaire, afin d'éviter tout danger.
- Ne stockez aucune substance explosive comme p. ex. des aérosols contenant des agents propulseurs dans l'appareil.



### ATTENTION !

- Débranchez l'appareil du secteur
  - avant tout nettoyage et entretien
  - après chaque utilisation
- L'appareil doit être transporté et installé par deux personnes au moins. Cela pourrait sinon entraîner des blessures, en particulier du dos.



### AVIS !

- Ne tirez jamais sur le câble de raccordement pour sortir la fiche de la prise.
- N'utilisez aucun accessoire non recommandé par le fabricant. Cela pourrait provoquer des blessures et des dommages.

## 2.2 Consignes de sécurité concernant le fonctionnement de l'appareil



### AVERTISSEMENT !

- N'utilisez jamais l'appareil dans des pièces dans lesquelles se trouvent des matières ou des gaz inflammables. Des étincelles provoquées par le moteur pourraient les enflammer.



### ATTENTION !

- N'utilisez pas l'appareil avec les mains mouillées.



### AVIS !

- Utilisez l'appareil uniquement à l'intérieur, jamais en plein air.
- N'exposez jamais l'appareil à l'humidité.
- Tenez les enfants et les animaux à distance lorsque vous utilisez l'appareil.
- Aucun appareil électrique ne doit être utilisé à l'intérieur de l'appareil.

## 3 Contenu de la livraison

- Cave à vin réfrigérée
- Réservoir d'eau
- Clé
- Manuel d'utilisation

## 4 Accessoires et pièces de rechange

Disponibles en accessoires (non compris dans la livraison) :

Désignation	Numéro de produit		
	D15	D50	D52
Clayette de stockage	9103500158	9103500159	9103500159
Clayette de présentation (inclinée)	–	9103500157	–
Filtre au charbon actif	9103540115	9103540115	9103540115

## 5 Usage conforme

L'appareil est une cave à vin réfrigérée. Il est prévu exclusivement pour le stockage du vin.

Seules les bouteilles fermées peuvent être stockées dans l'appareil.

La tension de raccordement adaptée à votre appareil figure dans le tableau « Versions spécifiques aux pays », voir chapitre « Caractéristiques techniques », page 70.

## 6 Description technique

La cave à vin réfrigérée existe en trois modèles :

- **D15:**  
avec une capacité allant jusqu'à 23 bouteilles standard de type Bordeaux
- **D50:**  
avec une capacité allant jusqu'à 62 bouteilles standard de type Bordeaux
- **D52:**  
avec une capacité allant jusqu'à 67 bouteilles standard de type Bordeaux

**D15, D50** : L'appareil dispose de deux zones de température réglables séparément.

**D52** : L'appareil dispose d'une zone de température réglable et d'un mode boissons.

Il est possible de régler la température par paliers de 1 °C ou 1 °F à l'aide de touches sensorielles.

Les zones de température sont automatiquement refroidies ou réchauffées pour atteindre ou maintenir la température réglée.

équipés de clayettes en usine.

Vous pouvez augmenter la capacité de l'appareil en utilisant des clayettes de stockage renforcées, disponibles en accessoires.

L'appareil dispose de :









- touches sensorielles : un léger contact suffit à sélectionner la fonction souhaitée.
- un dégivrage automatique

- une porte ne laissant pas passer le rayonnement UV
- un filtre au charbon actif permettant d'améliorer le climat intérieur
- un ventilateur pour un climat intérieur constant, comme dans une cave à vin (Dynamic Cooling Mode)
- une porte en verre verrouillable, avec modification possible du côté d'ouverture de la porte
- des clayettes amovibles pour le stockage des bouteilles
- un mode Shabbat
- un éclairage intérieur par DEL avec deux modes de fonctionnement
- une fonction de mémorisation de la température : la température réglée est enregistrée même lorsque l'appareil est éteint.
- une surveillance de la température : un signal retentit et l'affichage de température clignote lorsque la température intérieure d'une zone se distingue nettement de la température réglée.

### Vue d'ensemble :

N° sur la fig. 1, page 3	Désignation
1	Panneau de commande
2	<b>D15, D50</b> : Zone de température supérieure <b>D52</b> : Zone de température
3	<b>D15, D50</b> : Séparation
4	<b>D15, D50</b> : Zone de température inférieure
5	Serrure
6	Fentes d'aération
7	Pieds réglables en hauteur

**Éléments de commande :**

N° sur la fig. 2, page 4	Symbole	Description
1		Commutateur marche/arrêt
2		<b>D15, D50</b> : Augmente la température réglée de la zone supérieure de température de 1 °C ou de 1 °F <b>D52</b> : Augmente la température réglée de 1 °C ou de 1 °F
3		<b>D15, D50</b> : Réduit la température réglée de la zone supérieure de température de 1 °C ou de 1 °F <b>D52</b> : Réduit la température réglée de 1 °C ou de 1 °F
4		<b>D15, D50</b> : L'écran affiche la température actuelle de la zone supérieure de température <b>D52</b> : L'écran affiche la température actuelle
5		<b>D15, D50</b> : L'écran affiche la température actuelle de la zone inférieure de température
6		<b>D15, D50</b> : Augmente la température réglée de la zone inférieure de température de 1 °C ou de 1 °F
7		<b>D15, D50</b> : Réduit la température réglée de la zone inférieure de température de 1 °C ou de 1 °F
8		Allume ou éteint l'éclairage intérieur



# 7 Installation et raccordement de l'appareil

## 7.1 Remarques concernant l'installation de l'appareil

Tous les modèles peuvent être encastrés ou installés de manière autonome.

Tenez compte des remarques suivantes lors du choix du lieu d'installation :

- La température ambiante doit se trouver dans la plage de la classe climatique indiquée pour votre pays dans la brochure supplémentaire « Version spécifiques aux pays ». Il peut sinon arriver que les températures intérieures réglées ne soient pas atteintes ou pas constantes. Il peut également en être ainsi en cas de variations extrêmes de la température ambiante
- L'appareil doit se trouver dans la partie la plus fraîche de la pièce, à l'écart de sources de chaleur (four, radiateurs).
- Le lieu d'installation ne doit pas être humide ou mouillé.
- L'appareil ne doit pas être exposé directement à la lumière du soleil. Cela peut attaquer le revêtement acrylique et entraîner une consommation accrue de courant.
- La surface doit être plane et suffisamment solide pour porter l'appareil lorsque celui-ci est plein.
- L'appareil doit être suffisamment aéré. Les fentes d'aération à l'avant de l'appareil ne doivent pas être couvertes.
- Veuillez également tenir compte des consignes concernant le raccordement électrique, cf. chapitre « Remarques concernant le raccordement électrique », page 58.
- Avant l'installation, retirez tous les matériaux d'emballage à l'intérieur et à l'extérieur.
- À l'aide des pieds réglables en hauteur, mettez l'appareil en position horizontale.

## 7.2 Remarques concernant le montage de l'appareil

Les modèles peuvent être montés dans une cuisine sous le plan de travail.

	Dimensions (en mm)		
	D15	D50	D52
Largeur	300	600	600
Profondeur	590	590	575
Hauteur	870	870	865

## 7.3 Modification du côté d'ouverture de la porte

Vous pouvez modifier le côté d'ouverture de la porte de sorte que la porte s'ouvre vers la gauche plutôt que vers la droite.

Montez ensuite la poignée de la porte de l'autre côté, voir chapitre « Montage de la poignée de la porte de l'autre côté », page 58.

- Changez le côté d'ouverture de la porte selon les indications de la fig. **3**, page 4, à la fig. **7**, page 5.

### Montage de la poignée de la porte de l'autre côté

- Montez la poignée de la porte de l'autre côté comme indiqué de la fig. **8**, page 5, à la fig. **9**, page 5.

## 7.4 Remarques concernant le raccordement électrique



### AVIS !

Après le transport, laissez l'appareil environ 2 heures à la verticale avant de le raccorder au secteur.

Dans le cas contraire, des dysfonctionnements pourraient se produire dans le système de réfrigération.

Tenez compte des remarques suivantes lors du branchement de l'appareil :

- Raccordez l'appareil à un circuit électrique séparé et protégé par un fusible de 15 A.
- Faites contrôler la prise et le circuit par un électricien qualifié pour vous assurer que la prise est bien mise à la terre.
- Vérifiez que la tension indiquée sur la plaque signalétique correspond à l'alimentation électrique dont vous disposez.

- Si vous utilisez une rallonge, celle-ci doit être homologuée pour les valeurs correspondantes de l'appareil, voir chapitre « Caractéristiques techniques », page 70.
- N'utilisez pas de rallonge ou de multiprise pouvant être éteintes par un commutateur.
- Le câble doit être bloqué derrière l'appareil et ne doit pas se trouver par terre ou en l'air, sans protection.

## 8 Utilisation de l'appareil

### 8.1 Comment économiser de l'énergie ?

- N'ouvrez pas l'appareil plus souvent que nécessaire.
- Ne laissez pas la porte ouverte plus longtemps que nécessaire.
- Nettoyez régulièrement le condenseur pour enlever la poussière et les salissures.

### 8.2 Stockage des bouteilles



#### **AVIS !**

Utilisez impérativement les clayettes de stockage renforcées (accessoires) si vous souhaitez empiler des bouteilles.













Veillez respecter les remarques suivantes :

- Entreposez uniquement du vin dans des bouteilles bouchées qui n'ont pas encore été ouvertes.
  - Ne surchargez pas l'appareil.
  - Ne couvrez pas les clayettes de feuilles d'aluminium ou d'objets, cela empêche la circulation de l'air.
  - Si l'appareil reste vide pendant une période prolongée, débranchez-le du secteur et nettoyez-le soigneusement. Laissez la porte légèrement entrouverte pour permettre à l'air de circuler et éviter ainsi la formation d'eau de condensation, de moisissures et d'odeurs.
  - Après une coupure de courant ou si l'appareil était éteint, vous devez attendre 3 à 5 minutes avant de remettre l'appareil en marche.
- Positionnez les bouteilles comme indiqué à la fig. **10**, page 6.

Les variantes suivantes sont possibles :



- **D15 :**
  - avec clayettes (fig. **11** A, page 6)
  - avec clayettes de stockage (accessoires) (fig. **11** B, page 6)
- **D50 :**
  - avec clayettes (fig. **12** A, page 6)
  - avec clayettes de stockage (accessoires) (fig. **12** B, page 6)
- **D52 :**
  - avec clayettes (fig. **13** A, page 7)
  - avec clayettes de stockage (accessoires) (fig. **13** B, page 7)

### Guide de démarrage :

Fonction	Touches à actionner
Mise en marche de l'appareil	 > 5 s
Arrêt de l'appareil	 > 5 s
Suppression du verrouillage des touches	 +  > 5 s
Changement de l'unité (°C/°F)	 > 5 s
Affichage de la température réglée de la zone de température correspondante	 ou  < 1 s
Augmentation de la température de la zone correspondante de 1 °C ou de 1 °F	 < 1 s
Réduction de la température de la zone correspondante de 1 °C ou de 1 °F	 < 1 s
Arrêt du ventilateur (Silent Mode)	 > 5 s
Mise en marche du ventilateur (Dynamic Cooling)	 > 5 s
Allumage ou extinction de l'éclairage intérieur	 > 1 s

### Verrouillage des touches

Si aucune pression n'est effectuée sur les touches pendant 2 minutes, le verrouillage des touches est automatiquement activé.

- Pour désactiver le verrouillage des touches, appuyez sur les touches  et  pendant au moins 5 secondes.

## Réglage de l'unité (°C ou °F)

Vous pouvez choisir si la température doit s'afficher en Fahrenheit ou en Celsius.



- Appuyez pour ce faire sur la touche  pendant 5 secondes.
- ✓ L'unité est modifiée, l'écran affiche la température dans l'autre unité.

## Réglage de la température



### REMARQUE

Lors de la première utilisation et après une longue inutilisation, la température intérieure peut différer de la température réglée. L'affichage de la température clignote pendant cet intervalle. Lorsque la température réglée est atteinte au bout d'un certain temps, l'affichage de la température reste allumé.

- Appuyez sur les touches correspondantes  ou  pour régler la température.
- ✓ L'écran clignote pendant le réglage.
- ✓ Une fois que vous avez réglé la température, l'écran affiche la température intérieure momentanée de la zone de température correspondante.

### D15, D50 :



L'appareil dispose de deux zones de température réglables séparément. La température des deux zones peut être réglée entre 5 °C et 22 °C (41 °F et 72 °F).

La zone de température **inférieure** , avec un réglage de 13° C à 22° C (55° F à 72° F), est idéale pour entreposer des vins blancs et rouges.

La zone de température **supérieure** , avec un réglage de 5° C à 13° C (40° F à 55° F), est idéale pour entreposer du vin blanc et du mousseux.



### REMARQUE



- La température de la zone **inférieure**  doit toujours être égale ou supérieure à celle de la zone **supérieure** .
- Pour que l'appareil fonctionne de manière optimale, la différence de température entre les deux zones doit être d'au moins 4 °C (39 °F).

### D52 :

L'appareil dispose d'une zone de température réglable. La température peut être réglée entre 5 °C et 22 °C (41 °F et 72 °F).



## Utilisation du mode boissons (uniquement D52)

La plage de température du mode boissons va de 2 °C à 6 °C (36 °F à 43 °F).

- Appuyez simultanément sur les touches ,  et  pendant au moins 5 secondes.
- ✓ L'affichage de la température clignote cinq fois.

## Contrôle de la température réglée

Vous pouvez consulter la température réglée de la manière suivante :

- Appuyez brièvement sur la touche  ou .
- ✓ La température réglée s'affiche pendant 5 secondes à l'écran. L'écran affiche ensuite la température intérieure actuelle.



### REMARQUE

Dans le cas d'une interruption de tension (panne de courant, changement de commutateur), l'appareil enregistre les réglages précédents pour la température.

## Surveillance de la température

Un signal retentit et l'affichage de température clignote :

- lorsque la température intérieure d'une zone diffère de plus de 5 °C (41 °F) par rapport à la température réglée.
- lorsque l'alimentation en tension a été interrompue trop longtemps.
- si la porte n'a pas été bien fermée.
- si la porte est ouverte depuis plus de 60 secondes.

Il est ainsi impossible que la température chute ou monte trop fortement sans que cela ne soit signalé, ce qui pourrait affecter la qualité du vin.

Lorsque l'appareil a atteint la température réglée, l'alarme s'arrête et l'affichage de la température arrête de clignoter.



Pour désactiver le signal avant la fin :

- Appuyez brièvement sur la touche .
- ✓ L'affichage de la température clignote jusqu'à ce que la température réglée soit atteinte. L'affichage reste ensuite allumé et indique que le système d'alarme est de nouveau activé.



## Utilisation du mode Shabbat

Dans ce mode, l'affichage, l'éclairage intérieur et le signal de la surveillance de la température sont désactivés. Le système de refroidissement fonctionne normalement.

Pour mettre le mode Shabbat en marche :

- Appuyez simultanément sur les touches  et  pendant au moins 5 secondes.
- ✓ L'affichage de la température clignote 4 fois. Le mode Shabbat est activé. Le mode Shabbat s'éteint automatiquement au bout de 96 heures.

Pour mettre le mode Shabbat à l'arrêt :

- Appuyez simultanément sur les touches  et  pendant au moins 5 secondes.
- ✓ L'affichage de la température clignote 4 fois. Le mode Shabbat est désactivé. L'affichage, l'éclairage intérieur et le signal de la surveillance de la température sont activés.

## Réglage de l'éclairage intérieur par DEL

L'appareil dispose de deux modes différents pour l'éclairage :

Un mode standard et un mode vitrine.

- Mode standard : l'éclairage intérieur s'allume lorsque la porte est ouverte.
- Mode vitrine : l'éclairage est allumé en permanence.

Pour commuter entre le mode standard et le mode vitrine :

- Appuyez brièvement sur la touche .

## Mise en marche/à l'arrêt du ventilateur (Dynamic Cooling Mode / Silent Mode)

Le ventilateur est allumé par défaut (Dynamic Cooling Mode) afin qu'un climat homogène règne au sein d'une zone de température. Le ventilateur fonctionne automatiquement afin de réguler l'humidité et la température. Il est possible d'éteindre le ventilateur (Silent Mode) lorsque la température réglée est atteinte.

Pour mettre le ventilateur en marche (Dynamic Cooling Mode) :

- Appuyez sur la touche ▽ et maintenez-la enfoncée (> 5 secondes).
- ✓ 5 signaux sonores retentissent.  
Le ventilateur est allumé (Dynamic Cooling Mode).

Pour éteindre le ventilateur (Silent Mode) :

- Appuyez sur la touche △ et maintenez-la enfoncée (> 5 secondes).
- ✓ 3 signaux sonores retentissent.  
Le ventilateur est éteint (Silent Mode).

## Clayettes

Afin d'accéder facilement aux bouteilles entreposées, vous pouvez tirer les clayettes d'un tiers de leur longueur. Les clayettes sont pourvues d'une butée afin d'éviter qu'elles ne puissent être tirées trop loin.

- Assurez-vous que la porte est grande ouverte lorsque vous tirez les clayettes sur roulements à billes. Dans le cas contraire, le joint de la porte pourrait être endommagé.

Procédez de la manière suivante pour retirer une des clayettes de ses rails (fig. **14**, page 7) :

- Tirez la clayette **(1)** pour que les encoches de la clayette se trouvent juste au-dessus des avancées **(2)** de la face interne de l'appareil.
- Retirez la clayette.

Lors de l'insertion de la clayette, veillez à ce que les encoches de la clayette se trouvent au-dessus des avancées **(2)**.



## 8.3 Que faire en cas de coupure de courant ou d'absence ?

### Coupure de courant

Les courtes coupures de courant n'influent pas particulièrement sur la température intérieure, tant que vous n'ouvrez pas la porte trop souvent.

Si la coupure de courant se prolonge, prenez les mesures nécessaires pour protéger le contenu de votre appareil.

### Courte absence

- Laissez l'appareil en service en cas d'absence inférieure à 3 semaines.

### Absence prolongée

- Si l'appareil n'est pas utilisé pendant plusieurs mois, retirez le contenu.
- Éteignez l'appareil et débranchez-le du secteur.
- Nettoyez et séchez soigneusement l'intérieur.
- Laissez la porte légèrement entrouverte pour éviter la formation de moisissures et d'odeurs.

## 8.4 Changement de place de l'appareil

- Retirez le contenu.
- Fixez toutes les clayettes à l'aide de ruban adhésif.
- Dévissez complètement les pieds réglables en hauteur afin que ceux-ci ne soient pas cassés lors du déplacement.
- Fermez la porte avec du ruban adhésif.
- Portez l'appareil uniquement en position verticale.  
Évitez de pencher l'appareil.  
Protégez l'extérieur de l'appareil avec une couverture ou une protection équivalente.

## 9 Guide de dépannage

Si vous ne pouvez remédier vous-même à une panne, adressez-vous au service après-vente (pour les adresses, voir au verso).

Dysfonctionnement	Cause possible	Solution
L'appareil ne fonctionne pas	L'appareil n'est pas raccordé au secteur	Raccordement de l'appareil
	L'appareil est éteint	Mettez l'appareil en marche
	Le disjoncteur ou un fusible a sauté	Réenclenchez le disjoncteur, réenclenchez ou remplacez le fusible
L'appareil n'est pas assez froid	La température n'est pas correctement réglée	Contrôlez la température réglée
	La température ambiante exige peut-être un réglage plus élevé de la température	Augmentez le réglage de la température
	La porte a été ouverte souvent	N'ouvrez la porte que si nécessaire
	La porte n'a pas été correctement fermée	Fermez la porte correctement
	Le joint de la porte n'est pas hermétique	Contrôlez le joint de la porte, nettoyez-le ou le remplacez-le
L'appareil s'allume et s'éteint souvent	La température de la pièce est trop élevée	Placez l'appareil dans un lieu plus frais
	La cave vient de recevoir de nouvelles bouteilles	Laissez l'appareil fonctionner un moment jusqu'à ce que la température réglée soit atteinte
	La porte a été ouverte souvent	N'ouvrez la porte que si nécessaire
	La porte n'a pas été correctement fermée	Fermez la porte correctement
	Le joint de la porte n'est pas hermétique	Contrôlez le joint de la porte, nettoyez-le ou le remplacez-le

<b>Dysfonctionnement</b>	<b>Cause possible</b>	<b>Solution</b>
L'éclairage ne fonctionne pas	L'appareil n'est pas raccordé au secteur	Raccordement de l'appareil
	Le disjoncteur ou un fusible a sauté	Réenclenchez le disjoncteur, réenclenchez ou remplacez le fusible
	L'éclairage a été éteint au niveau du panneau de commande	Allumez l'éclairage
L'appareil vibre	L'appareil n'est pas correctement positionné	Positionnez l'appareil à l'horizontale à l'aide des pieds réglables en hauteur
L'appareil semble faire beaucoup de bruit	Les bruits sont probablement provoqués par le fluide frigorigène, ce qui est normal. À la fin de chaque cycle, vous entendez des bruits provoqués par le fluide frigorigène en circulation. La rétraction et l'extension des parois internes en cas de variations de température peuvent entraîner des craquements et des claquements.	
	L'appareil n'est pas correctement positionné	Positionnez l'appareil à l'horizontale à l'aide des pieds réglables en hauteur
La porte ne ferme pas bien	L'appareil n'est pas correctement positionné	Positionnez l'appareil à l'horizontale à l'aide des pieds réglables en hauteur
	Le sens d'ouverture de la porte n'a pas été changé correctement	Vérifiez l'ouverture de la porte et montez-la correctement
	Le joint de la porte est sale	Nettoyez le joint de la porte
	Les clayettes ne sont pas correctement montées	Contrôlez les clayettes et montez-les correctement
L'affichage DEL indique <i>EL</i> ou <i>EH</i> .	Le capteur de la température de l'air à l'intérieur de l'appareil signale une erreur	La réparation doit être effectuée uniquement par un service après-vente agréé.

## 10 Entretien et nettoyage de l'appareil



### ATTENTION !

Avant tout nettoyage et entretien, débranchez la prise de raccordement.

### Nettoyage de l'appareil



### AVIS !

- Ne nettoyez jamais l'appareil à l'eau courante et ne le plongez pas non plus dans l'eau. N'utilisez ni produits abrasifs ni objets durs pour le nettoyage, ceux-ci pouvant endommager l'appareil.
- Assurez-vous que les fentes d'aération et de ventilation de l'appareil ne sont pas encombrées de saletés, pour que la chaleur dégagée soit évacuée et que l'appareil ne soit pas endommagé.

Toutes les clayettes peuvent être retirées pour simplifier le nettoyage, voir chapitre « Clayettes », page 64.

- Éteignez l'appareil et débranchez la prise de raccordement.
- Nettoyez l'intérieur avec de l'eau chaude mélangée à une solution de levure. La solution doit être composée de 2 cuillères à soupe de levure et d'un demi-litre d'eau.
- Nettoyez les clayettes avec une lessive douce.
- Nettoyez le panneau de commande uniquement avec un tissu légèrement humide.
- Lavez l'extérieur de l'appareil à l'eau chaude et avec une lessive douce. Rincez-le ensuite à l'eau claire et séchez-le avec un chiffon.

### Contrôle du niveau d'eau (régulation de l'humidité)

- Contrôlez régulièrement le niveau d'eau dans le réservoir (fig. **15** 1, page 7) sur la clayette la plus élevée.
- En cas de besoin, remplissez le réservoir d'eau aux  $\frac{3}{4}$  et remplacez-le sur la grille de la clayette la plus élevée. Assurez-vous que le réservoir d'eau est correctement posé sur la grille et qu'il ne peut pas basculer.

## Remplacement du filtre au charbon actif

Remplacez une fois par an le filtre au charbon actif par un neuf.

- Tournez le filtre (fig. **16** 1, page 8) de 90° dans le sens des aiguilles d'une montre ou dans le sens inverse et retirez-le.
- Insérez le nouveau filtre.
- Tournez le filtre de 90° dans le sens des aiguilles d'une montre ou dans le sens inverse à celui-ci, jusqu'à ce qu'il s'enclenche en émettant un clic.

## 11 Garantie

Le délai légal de garantie s'applique. Si le produit s'avérait défectueux, veuillez vous adresser à la filiale du fabricant située dans votre pays (voir adresses au verso du présent manuel) ou à votre revendeur spécialisé.

Veuillez y joindre les documents suivants pour la gestion des réparations et de la garantie :

- une copie de la facture avec la date d'achat,
- le motif de la réclamation ou une description du dysfonctionnement.

## 12 Mise au rebut

- Jetez les emballages dans les conteneurs de déchets recyclables prévus à cet effet.



Lorsque vous mettez votre produit définitivement hors service, informez-vous auprès du centre de recyclage le plus proche ou auprès de votre revendeur spécialisé sur les prescriptions relatives au retraitement des déchets.

## 13 Caractéristiques techniques

	D15	D50	D52
Tension :	220 – 240 V/50 Hz		
Plage de température :	+5 °C à +22 °C/+41 °F à +72 °F		
Plage de température en mode boissons :	–		De +2 °C à +6 °C/ +36 °F à +43 °F
Catégorie :	2 (cave)		
Catégories d'efficacité d'énergie :	B		A
Consommation électrique :	189 kWh/an	200 kWh/an	145 kWh/an
Classe climatique :	ST (température ambiante +16 °C à +38 °C/+61 °F à +100 °F)		
Température ambiante :	0 °C à +38 °C/+32 °F à +100 °F		
Émissions sonores :	45 dBA	45 dBA	39 dBA
Dimensions l x p x h en mm/en pouces (avec la poignée) :	295 x 615 x 865/ 11,6 x 24,2 x 34	595 x 615 x 865/ 23,4 x 24,2 x 34	595 x 615 x 865/ 23,4 x 24,2 x 34
Capacité (bouteilles standard de type Bordeaux) :	17 – 23	46 – 62	51 – 67
Poids :	28 kg/61,7 lbs	45 kg/99,2 lbs	53 kg/116 lbs

Pour les informations concernant les versions spécifiques aux pays, consultez la brochure supplémentaire.

**Antes de poner en funcionamiento el producto, lea atentamente estas instrucciones y consérvelas para futuras consultas. En caso de vender o entregar el producto a otra persona, entregue también estas instrucciones.**

## Índice

1	Explicación de los símbolos . . . . .	72
2	Indicaciones de seguridad . . . . .	72
3	Volumen de entrega . . . . .	74
4	Accesorios y piezas de repuesto . . . . .	74
5	Uso adecuado . . . . .	75
6	Descripción técnica . . . . .	75
7	Instalación y conexión del aparato . . . . .	78
8	Utilización del aparato . . . . .	80
9	Solución de averías . . . . .	87
10	Mantenimiento y limpieza del aparato . . . . .	89
11	Garantía legal . . . . .	90
12	Gestión de residuos . . . . .	90
13	Datos técnicos . . . . .	91

# 1 Explicación de los símbolos

**¡ADVERTENCIA!**

**Indicación de seguridad:** su incumplimiento puede acarrear la muerte o graves lesiones.

**¡ATENCIÓN!**

**Indicación de seguridad:** su incumplimiento puede acarrear lesiones.

**¡AVISO!**

Su incumplimiento puede acarrear daños materiales y perjudicar el correcto funcionamiento del producto.

**NOTA**

Información adicional para el manejo del producto.

# 2 Indicaciones de seguridad

El fabricante declina toda responsabilidad ante daños ocurridos en los siguientes casos:

- errores de montaje o de conexión
- desperfectos en el producto debidos a influencias mecánicas y una tensión de conexión incorrecta
- modificaciones realizadas en el producto sin el expreso consentimiento del fabricante
- utilización del aparato para fines distintos a los descritos en las instrucciones



## 2.1 Seguridad general



### ¡ADVERTENCIA!

- Antes de poner en funcionamiento el aparato, compruebe que la tensión de funcionamiento y la tensión de red coincidan (véase la placa de características).
- No ponga el aparato en funcionamiento si presenta desperfectos visibles.
- Solo personal especializado puede realizar reparaciones en el aparato. Las reparaciones que se realicen incorrectamente pueden dar lugar a situaciones de considerable peligro.  
Diríjase al servicio de atención al cliente en caso de que sea necesario reparar el aparato.
- Las personas (incluidos los niños) que, debido a sus capacidades físicas, sensoriales o mentales, a su falta de experiencia o a desconocimiento, no pueden utilizar el aparato de forma segura, no tienen permitido utilizarlo sin la vigilancia y las instrucciones de una persona sobre la que recae tal responsabilidad.
- **Los aparatos eléctricos no son juguetes.**  
Utilice el aparato fuera del alcance de los niños.
- Se debe vigilar a los niños para asegurarse de que no jueguen con el aparato.
- Si el cable de conexión resulta dañado, deberá ser reemplazado por el fabricante, por el servicio de atención al cliente o por una persona cualificada para así evitar posibles peligros.
- No guarde en el aparato sustancias con peligro de explosión como, p. ej., atomizadores con gas.



### ¡ATENCIÓN!

- Desconecte el aparato de la red
  - antes de realizar cualquier tarea de limpieza o mantenimiento
  - después de cada uso
- El aparato debe ser transportado y colocado por dos personas como mínimo. De otro modo, pueden producirse lesiones en la espalda o de otro tipo.



### ¡AVISO!

- No desenchufe nunca el cable de conexión tirando de él.
- No utilice ningún accesorio que no haya sido recomendado por el fabricante. Esto puede provocar lesiones y daños materiales.

## 2.2 Seguridad durante el funcionamiento del aparato



### ¡ADVERTENCIA!

- No utilice nunca el aparato en recintos donde haya almacenados materiales inflamables o donde se puedan formar gases inflamables, pues las chispas del motor podrían encenderlos.



### ¡ATENCIÓN!

- No utilice el aparato con las manos mojadas.



### ¡AVISO!

- Utilice el aparato solo en recintos cerrados y nunca al aire libre.
- No exponga nunca el aparato a la humedad.
- Mantenga a los niños y animales domésticos a una distancia segura al utilizar el aparato.
- No se deben introducir aparatos eléctricos en el equipo de refrigeración.

## 3 Volumen de entrega

- Enfriador de vino
- Depósito de agua
- Llave
- Instrucciones de uso

## 4 Accesorios y piezas de repuesto

Disponibles como accesorio (no incluidos en el volumen de entrega):

Denominación	Número de artículo		
	D15	D50	D52
Estante de almacenaje	9103500158	9103500159	9103500159
Estante de presentación (inclinado)	–	9103500157	–
Filtro de carbón activo	9103540115	9103540115	9103540115

## 5 Uso adecuado

Este aparato es un enfriador de vino. Está concebido exclusivamente para conservar vino.

En el aparato solamente se pueden almacenar botellas cerradas.

Encontrará la tensión de conexión adecuada para su aparato en la tabla "Versiones de países", véase capítulo "Datos técnicos" en la página 91.

## 6 Descripción técnica

El enfriador de vino está disponible en tres modelos:

- **D15:**  
con una capacidad de hasta 23 botellas estándar del tipo Burdeos.
- **D50:**  
con una capacidad de hasta 62 botellas estándar del tipo Burdeos.
- **D52:**  
con una capacidad de hasta 67 botellas estándar del tipo Burdeos.

**D15, D50:** el aparato tiene dos zonas de temperatura regulables de forma independiente.

**D52:** el aparato tiene una zona de temperatura regulable y dispone de un modo para bebidas.

Mediante las teclas con sensor se puede configurar la temperatura en intervalos de 1 °C o bien °F.

Las zonas de temperatura se enfrían o calientan automáticamente para conseguir o mantener la temperatura configurada.

Equipada de fábrica con estantes.

Para aumentar la capacidad, puede utilizar los estantes de almacenaje reforzados disponibles como accesorios.

El aparato dispone de:









- teclas con sensor: con un suave contacto se elige la función deseada.
- descongelación automática
- puerta que protege de la radiación ultravioleta

- un filtro de carbón activo para la mejora del clima interno
- un ventilador para un clima interno constante como en una bodega (Dynamic Cooling Mode)
- una puerta de cristal que se puede cerrar con llave, con lado de apertura intercambiable
- estantes extraíbles para el almacenamiento de las botellas
- modo Sabbat
- iluminación interior LED con dos modos de funcionamiento
- función memory de temperatura: la temperatura ajustada también se guarda con el aparato desconectado.
- control de temperatura: cuando la temperatura interior de una zona difiere en gran medida de la temperatura ajustada, suena un tono de alarma y la indicación de temperatura parpadea.

### Vista general:

N.º en fig. 1, página 3	Denominación
1	Panel de mando
2	<b>D15, D50</b> : zona de temperatura superior <b>D52</b> : zona de temperatura
3	<b>D15, D50</b> : separador de zona de refrigeración
4	<b>D15, D50</b> : zona de temperatura inferior
5	Cerradura
6	Ranuras de ventilación
7	Patas ajustables en altura

**Elementos de mando:**

N.º en fig. 2, página 4	Símbolo	Descripción
1		Interruptor de encendido / apagado
2		<b>D15, D50:</b> aumenta la temperatura configurada en la zona de temperatura superior en 1 °C o 1 °F <b>D52:</b> aumenta la temperatura configurada en 1 °C o 1 °F
3		<b>D15, D50:</b> disminuye la temperatura configurada en la zona de temperatura superior en 1 °C o 1 °F <b>D52:</b> disminuye la temperatura configurada en 1 °C o 1 °F
4		<b>D15, D50:</b> la pantalla muestra la temperatura actual de la zona de temperatura superior <b>D52:</b> la pantalla muestra la temperatura actual
5		<b>D15, D50:</b> la pantalla muestra la temperatura actual de la zona de temperatura inferior
6		<b>D15, D50:</b> aumenta la temperatura configurada en la zona de temperatura inferior en 1 °C o 1 °F
7		<b>D15, D50:</b> disminuye la temperatura configurada en la zona de temperatura inferior en 1 °C o 1 °F
8		Enciende o apaga la iluminación interior

## 7 Instalación y conexión del aparato

### 7.1 Indicaciones para la instalación del aparato

Todos los modelos pueden empotrarse o instalarse de forma independiente.

Tenga en cuenta las siguientes indicaciones al elegir el lugar de instalación:

- La temperatura ambiente debe encontrarse dentro del margen del tipo de clima indicado para su país en el anexo "Versiones de países". De otro modo, la temperatura interior configurada puede no alcanzarse o no mantenerse constante. Esto también puede ocurrir en caso de fuertes oscilaciones de la temperatura ambiente.
- El aparato debe estar en una zona fría de la habitación, lejos de fuentes de calor (cocina, radiador, calentador).
- El lugar de instalación no debe estar húmedo ni mojado.
- El aparato no debe recibir luz solar directa. Esto puede dañar la capa de acrílico y aumentar el consumo eléctrico.
- El suelo debe ser lo suficientemente plano y firme para soportar el aparato completamente lleno.
- El aparato debe estar suficientemente ventilado. Las ranuras de ventilación de la parte delantera del aparato no deben cubrirse.
- Tenga en cuenta las indicaciones sobre la conexión eléctrica, véase capítulo "Indicaciones relativas a la conexión eléctrica" en la página 79.
- Antes de la instalación retire todos los embalajes interiores y exteriores.
- Alinee el aparato horizontalmente con ayuda de las patas ajustables en altura.

### 7.2 Indicaciones para la instalación del aparato

Los modelos pueden integrarse en una hilera de muebles de cocina bajo la encimera.

	Medidas de montaje (en mm)		
	D15	D50	D52
Anchura	300	600	600
Profundidad	590	590	575
Altura	870	870	865

### 7.3 Cambio del lado de apertura de la puerta

Puede cambiar la posición de las bisagras de la puerta permitiendo abrirla hacia la izquierda en lugar de hacia la derecha.

Monte a continuación el tirador en el otro lado, véase capítulo "Montar el tirador en el otro lado" en la página 79.

- Cambie el lado de apertura de la puerta tal como se describe de la fig. **3**, página 4 hasta la fig. **7**, página 5.

#### Montar el tirador en el otro lado

- Monte el tirador en el otro lado, tal como se describe de la fig. **8**, página 5 hasta la fig. **9**, página 5.

### 7.4 Indicaciones relativas a la conexión eléctrica



#### ¡AVISO!

Tras el transporte y antes de conectar el aparato a la red eléctrica, colóquelo en posición vertical durante 2 horas.

De lo contrario, pueden producirse averías en el sistema de refrigeración.

Al enchufar el aparato tenga en cuenta las siguientes indicaciones:

- Conecte el aparato a un circuito eléctrico independiente con fusibles de 15 A.
- Haga que un electricista cualificado compruebe el enchufe y el circuito eléctrico para garantizar que la toma de tierra se encuentra en perfectas condiciones.
- Compare el valor de tensión indicado en la placa de características con el suministro de energía existente.
- Si utiliza un cable alargador, éste debe estar homologado para los valores correspondientes del aparato, véase capítulo "Datos técnicos" en la página 91.
- Evite utilizar cables alargadores o cajas de enchufes múltiples que puedan apagarse con un interruptor.
- El cable debe estar asegurado detrás del aparato y no debe estar tendido o colgado sin protección.

## 8 Utilización del aparato

### 8.1 Consejos para el ahorro de energía

- Evite abrir el aparato con más frecuencia de la necesaria.
- No deje la puerta abierta más tiempo del necesario.
- Elimine regularmente el polvo y la suciedad del condensador.

### 8.2 Almacenaje de botellas



#### ¡AVISO!

Utilice en toda ocasión los estantes de almacenaje reforzados (accesorios) cuando desee almacenar botellas.

Tenga en cuenta las siguientes indicaciones:

- Almacene el vino solamente en botellas cerradas y todavía precintadas.
- ¡No sobrecargue el aparato!
- No cubra los estantes con láminas de aluminio o cualquier otro material que impida la circulación del aire.
- Si el aparato va a permanecer vacío durante largos períodos de tiempo, desconéctelo de la red y límpielo cuidadosamente. Deje la puerta ligeramente entornada para que circule el aire y por lo tanto evitar que aparezca condensación, moho y olores.
- Tras un apagón o cuando el aparato se desconecte debe esperar entre 3 y 5 minutos antes de volver a conectar el aparato.













► Coloque las botellas como se indica en fig. **10**, página 6.

Están disponibles las siguientes variantes:

- **D15:**
  - con estantes (fig. **11** A, página 6)
  - con estantes de almacenaje (accesorios) (fig. **11** B, página 6)
- **D50:**
  - con estantes (fig. **12** A, página 6)
  - con estantes de almacenaje (accesorios) (fig. **12** B, página 6)
- **D52:**
  - con estantes (fig. **13** A, página 7)
  - con estantes de almacenaje (accesorios) (fig. **13** B, página 7)





**Instrucciones breves:**

<b>Función</b>	<b>Presione la tecla</b>
Encender el aparato	 > 5 s
Apagar el aparato	 > 5 s
Desactivar el bloqueo del teclado	 +  > 5 s
Cambiar de unidades (°C / °F)	 > 5 s
Mostrar la temperatura configurada en la zona de temperatura correspondiente	 o  < 1 s
Aumentar 1 °C o 1 °F la temperatura en la zona de temperatura correspondiente	 < 1 s
Disminuir 1 °C o 1 °F la temperatura en la zona de temperatura correspondiente	 < 1 s
Apagar el ventilador (Silent Mode)	 > 5 s
Encender el ventilador (Dynamic Cooling)	 > 5 s
Encender o apagar la iluminación interna	 < 1 s

**Bloqueo del teclado**

Si no se presionan las teclas durante 2 minutos, se activa automáticamente el bloqueo del teclado.

- ▶ Para desactivar el bloqueo del teclado, presione las teclas  y  durante al menos 5 segundos.

**Determinar la unidad (°C o °F)**

Puede elegir que la temperatura se muestre en Fahrenheit o Celsius.

- ▶ Para ello pulse la tecla  durante 5 segundos.
- ✓ La unidad cambia y la pantalla muestra la temperatura en la otra unidad.

## Ajuste de la temperatura



### NOTA

Durante la primera utilización y tras largos períodos de parada, la temperatura interior puede diferir de la temperatura configurada.

En ese caso, el indicador de temperatura parpadea.

Cuando tras cierto tiempo se alcanza la temperatura configurada, el indicador de temperatura luce constante.

- ▶ Presione las teclas correspondientes  $\triangle$  o  $\nabla$  para configurar la temperatura.
- ✓ La pantalla parpadea durante la configuración.
- ✓ Tras haber configurado la temperatura, la pantalla muestra momentáneamente la temperatura interior de la zona de temperatura correspondiente.

### D15, D50:



El aparato tiene dos zonas de temperatura regulables de forma independiente. La temperatura de las dos zonas puede ajustarse entre 5 °C y 22 °C (41 °F y 72 °F).

La zona de temperatura **inferior**  con temperaturas de 13 °C a 22 °C (55 °F a 72 °F) es ideal para el almacenamiento de vinos blancos y tintos.

La zona de temperatura **superior**  con una configuración de 5 °C a 13 °C (41 °F a 55 °F) es adecuada para el almacenamiento de cava y vino blanco.



### NOTA

- La temperatura en la zona de temperatura **inferior**  debe ser siempre igual o más alta que la temperatura en la zona de temperatura **superior** .
- Para que el aparato funcione perfectamente, la diferencia de temperatura entre ambas zonas debe ser al menos de 4 °C (39 °F).

### D52:

El aparato tiene una zona de temperatura regulable. La temperatura puede ajustarse entre 5 °C y 22 °C (41 °F y 72 °F).



## Utilización del modo para bebidas (solo en D52)

El margen de temperatura para el modo de bebidas se sitúa entre 2 °C y 6 °C (36 °F y 43 °F).

- ▶ Pulse simultáneamente las teclas ,  y  durante al menos 5 segundos.
- ✓ La indicación de temperatura parpadea cinco veces.

## Controlar la temperatura configurada

Para que se indique la temperatura configurada:

- ▶ Toque brevemente la tecla  o .
- ✓ La temperatura configurada se muestra en pantalla durante 5 segundos. A continuación la pantalla muestra de nuevo la temperatura interior actual.



### NOTA

En caso de interrupción de la tensión (apagón, cambio de conmutador) el aparato guarda los ajustes de temperatura anteriores.

## Control de temperatura

Suena un tono de alarma y la indicación de temperatura parpadea:

- cuando la temperatura interior de una zona varía más de 5 °C (41 °F) del valor configurado.
- cuando se produce una interrupción prolongada de la alimentación de tensión.
- cuando la puerta no se cierra bien.
- cuando la puerta se queda abierta durante más de 60 segundos.

De este modo, la temperatura no puede descender o aumentar descontroladamente, lo que perjudicaría a la calidad del vino.

Si el aparato alcanza la temperatura ajustada, deja de sonar la alarma y la indicación de temperatura deja de parpadear.



Para apagar el tono de alarma antes de tiempo:

- ▶ Pulse brevemente la tecla .
- ✓ La indicación de temperatura parpadea hasta que se haya alcanzado la temperatura ajustada. A continuación, la indicación queda iluminada de forma permanente y esto indica que el sistema de alarma vuelve a estar activo.



## Usar el modo Sabbat

En este modo están desactivados la pantalla, la iluminación interior y el tono de alarma del control de temperatura. La refrigeración funciona como de costumbre.

Para encender el modo Sabbat:

- Pulse simultáneamente las teclas  y  durante al menos 5 segundos.
- ✓ La indicación de temperatura parpadea 4 veces. El modo Sabbat está activado. El modo Sabbat se apaga automáticamente pasadas 96 horas.

Para apagar el modo Sabbat:

- Pulse simultáneamente las teclas  y  durante al menos 5 segundos.
- ✓ La indicación de temperatura parpadea 4 veces. El modo Sabbat está desactivado. En este modo están activados la pantalla, la iluminación interior y el tono de alarma del control de temperatura.

## Ajustar la iluminación interior LED

El aparato dispone de dos modos diferentes para la iluminación:

modo estándar y modo de vitrinas.

- Modo estándar: la iluminación interior se enciende cuando la puerta está abierta.
- Modo de vitrinas: la iluminación interior está siempre encendida.

Cómo cambiar entre el modo estándar y el modo de vitrinas:

- Pulse brevemente la tecla .

## Encender o apagar el ventilador (Dynamic Cooling Mode/Silent Mode)

El ventilador se enciende en modo estándar (Dynamic Cooling Mode) para crear un clima homogéneo dentro de una zona de temperatura. El ventilador funciona automáticamente para regular la humedad y la temperatura. El ventilador se puede desconectar (Silent Mode) cuando se alcanza la temperatura programada.

Para encender el ventilador (Dynamic Cooling Mode):

- ▶ Pulse prolongadamente (> 5 segundos) la tecla ▽.
- ✓ Suenan 5 señales acústicas.  
El ventilador está encendido (Dynamic Cooling Mode).

Para apagar el ventilador a modo automático (Silent Mode):

- ▶ Pulse prolongadamente (> 5 segundos) la tecla △.
- ✓ Suenan 3 señales acústicas.  
El ventilador está apagado (Silent Mode).

## Estantes

Para un acceso sencillo a las botellas almacenadas extraiga un tercio de los estantes. Los estantes tienen un tope para evitar que salgan demasiado.

- ▶ Asegúrese de que la puerta esté totalmente abierta cuando extraiga los estantes con ruedas. De otro modo, la junta de la puerta podría dañarse.

Siga los pasos descritos a continuación para extraer un estante de su carril (fig. **14**, página 7):

- ▶ Tire del estante (**1**) exactamente en la posición en la que las cavidades del estante se sitúen sobre los salientes (**2**) de la parte interior del aparato.
- ▶ Extraiga el estante.

Cuando coloque el estante, asegúrese de que las cavidades del mismo encajan en los salientes (**2**).

## 8.3 Actuación en caso de apagón o ausencias

### Apagón

Los apagones cortos no influyen mucho en la temperatura interior si no abre la puerta a menudo innecesariamente.

Si la corriente se corta durante un período prolongado tome las medidas adecuadas para proteger el contenido del aparato.

### Ausencias cortas

- Deje el aparato en funcionamiento si va a estar ausente menos de 3 semanas.

### Ausencias largas

- En caso de que el aparato no vaya a utilizarse durante varios meses, retire el contenido.
- Apague el aparato y desconéctelo de la red.
- Limpie y seque cuidadosamente el interior.
- Deje la puerta ligeramente entornada para evitar olores y moho.

## 8.4 Cambiar de lugar el aparato

- Retire el contenido.
- Fije todos los estantes con cinta adhesiva.
- Gire las patas ajustables en altura completamente para que no se rompan durante el transporte.
- Cierre la puerta con cinta adhesiva.
- Transporte el aparato únicamente en posición recta.  
No vuelque el aparato.  
Proteja el exterior del aparato con una manta o similar.

## 9 Solución de averías

Si no puede arreglar una avería usted mismo, acuda a un servicio de atención al cliente (las direcciones aparecen en la parte trasera).

<b>Avería</b>	<b>Posible causa</b>	<b>Solución</b>
El aparato no funciona	El aparato no está conectado a la red eléctrica	Conexión del aparato
	el aparato está apagado	Encender el aparato
	El interruptor de seguridad o un fusible han saltado	Conectar el interruptor de seguridad, conectar o cambiar el fusible
El aparato no está suficientemente frío	La temperatura no está configurada correctamente	Comprobar la temperatura configurada
	La temperatura ambiente puede necesitar un ajuste más alto	Regular una temperatura más alta
	La puerta se abre frecuentemente	No abrir la puerta más de lo necesario
	La puerta no se cierra correctamente	Cerrar la puerta correctamente
	La junta de la puerta no cierra herméticamente	Comprobar la junta de la puerta, limpiarla o cambiarla
El aparato se enciende y apaga frecuentemente	La temperatura interior es más alta del promedio.	Colocar el aparato en un lugar más frío
	Hay contenido nuevo en la bodega	Dejar que el aparato funcione un poco más de tiempo hasta que se alcance la temperatura configurada.
	La puerta se abre frecuentemente	No abrir la puerta más de lo necesario
	La puerta no se cierra correctamente	Cerrar la puerta correctamente
	La junta de la puerta no cierra herméticamente	Comprobar la junta de la puerta, limpiarla o cambiarla

<b>Avería</b>	<b>Posible causa</b>	<b>Solución</b>
La luz no funciona	El aparato no está conectado a la red eléctrica	Conexión del aparato
	El interruptor de seguridad o un fusible han saltado	Conectar el interruptor de seguridad, conectar o cambiar el fusible
	La luz del panel de mandos se apaga	Encender la luz
El aparato vibra	El aparato no está correctamente colocado	Ajustar el aparato con las patas ajustables en altura en posición horizontal
El aparato parece que hace demasiado ruido	Los ruidos pueden provenir del refrigerante, lo que es algo normal. Al final de cada ciclo se escucha un ruido que proviene del refrigerante. La contracción y expansión de las paredes internas por cambios de temperatura pueden causar chasquidos y crujidos.	
	El aparato no está correctamente colocado	Ajustar el aparato con las patas ajustables en altura en posición horizontal
La puerta no cierra correctamente	El aparato no está correctamente colocado	Ajustar el aparato con las patas ajustables en altura en posición horizontal
	El lado de la puerta está cambiado incorrectamente	Comprobar el lado de la puerta e instalarlo correctamente
	La junta de la puerta está sucia	Limpiar la junta de la puerta
	Los estantes no están bien montados	Comprobar los estantes y montarlos correctamente
La pantalla LED muestra <i>EL</i> o <i>EH</i>	El sensor de temperatura para la temperatura del aire en el espacio interno del aparato indica un fallo	Solo un servicio de atención al cliente autorizado puede realizar la reparación.



## 10 Mantenimiento y limpieza del aparato



### ¡ATENCIÓN!

Antes de realizar cualquier tarea de limpieza y mantenimiento, desenchufe el cable de conexión.

### Limpieza del aparato



### ¡AVISO!

- Nunca limpie el aparato bajo un chorro de agua corriente ni inmerso en agua jabonosa. No emplee productos de limpieza corrosivos ni objetos duros, ya que pueden deteriorar el aparato.
- Asegúrese de que las aberturas de ventilación del aparato estén limpias para garantizar que se pueda evacuar el calor extraído del interior y el aparato no sufra daños.

Todos los estantes pueden extraerse para limpiarlos mejor, véase capítulo "Estantes" en la página 85.

- Apague el aparato y desconecte la clavija de conexión.
- Lave la parte interior con agua caliente y con una solución de levadura. La solución debe contener aproximadamente 2 cucharadas soperas de levadura y medio litro de agua.
- Limpie los estantes con una solución jabonosa suave.
- Limpie el panel de mandos únicamente con un paño húmedo.
- Lave el exterior del aparato con agua caliente y con jabón líquido suave. Seguidamente aclárelo pasando un paño con agua limpia y séquelo.

### Comprobar el nivel del agua (regulación de la humedad)

- Compruebe regularmente el nivel del agua del depósito de agua (fig. 15 1, página 7) en el estante superior.
- Rellene  $\frac{3}{4}$  del depósito de agua cuando sea necesario y colóquelo nuevamente en la rejilla del estante superior. No olvide asegurarse de que el depósito de agua esté bien colocado en la rejilla para que no pueda volcar.

## Cambiar el filtro de carbón activo

Cambie el filtro de carbón activo por uno nuevo una vez al año.

- ▶ Gire el filtro (fig. 16 1, página 8) 90° en el sentido de las agujas del reloj o en sentido contrario y saque el filtro.
- ▶ Coloque el filtro nuevo con cuidado.
- ▶ Gire el filtro 90° en el sentido de las agujas del reloj o en sentido contrario hasta que encaje con un clic.

## 11 Garantía legal

Rige el plazo de garantía legal. Si el producto presenta algún defecto, diríjase a su establecimiento especializado o a la sucursal del fabricante de su país (ver direcciones en el dorso de estas instrucciones).

Para la tramitación de la reparación y de la garantía debe enviar también los siguientes documentos:

- una copia de la factura con fecha de compra,
- el motivo de la reclamación o una descripción de la avería.

## 12 Gestión de residuos

- ▶ Deseche el material de embalaje en el contenedor de reciclaje correspondiente.



Cuando vaya a desechar definitivamente el producto, infórmese en el centro de reciclaje más cercano o en un comercio especializado sobre las normas pertinentes de eliminación de materiales.

## 13 Datos técnicos

	<b>D15</b>	<b>D50</b>	<b>D52</b>
Tensión:	220 – 240 V / 50 Hz		
Rango de temperatura:	de +5 °C a +22 °C/de +41 °F a +72 °F		
Rango de temperatura en el modo de bebidas:	–		de +2 °C a +6 °C/ de +36 °F a +43 °F
Categoría:	2 (compartimento bodega)		
Clase de eficiencia energética:	B		A
Consumo de energía:	189 kWh/año	200 kWh/año	145 kWh/año
Clase climática:	ST (temperatura ambiente: de +16 °C a +38 °C/de +61 °F a +100 °F)		
Temperatura ambiente:	de 0 °C a +38 °C/de +32 °F a +100 °F		
Emisiones de ruido:	45 dBA	45 dBA	39 dBA
Dimensiones A x P x H en mm/en pulgadas (incl. mango):	295 x 615 x 865/ 11,6 x 24,2 x 34	595 x 615 x 865/ 23,4 x 24,2 x 34	595 x 615 x 865/ 23,4 x 24,2 x 34
Capacidad (botellas estándar del tipo Burdeos):	17 – 23	46 – 62	51 – 67
Peso:	28 kg/61,7 lbs	45 kg/99,2 lbs	53 kg/116 lbs

Encontrará información sobre las versiones de los diferentes países en el anexo.

**Por favor, leia atentamente este manual antes da colocação em funcionamento do aparelho e guarde-o em local seguro. Em caso de transmissão do produto, entregue o manual ao novo utilizador.**

## Índice

1	Explicação dos símbolos . . . . .	93
2	Indicações de segurança . . . . .	93
3	Material fornecido . . . . .	95
4	Acessórios e peças de substituição . . . . .	95
5	Utilização adequada . . . . .	96
6	Descrição técnica . . . . .	96
7	Instalar e conectar o aparelho . . . . .	99
8	Utilização do aparelho . . . . .	101
9	Resolução de falhas . . . . .	108
10	Conservar e limpar o aparelho . . . . .	110
11	Garantia . . . . .	111
12	Eliminação . . . . .	111
13	Dados técnicos . . . . .	112

# 1 Explicação dos símbolos

**AVISO!**

**Indicação de segurança:** o incumprimento pode provocar a morte ou ferimentos graves.

**PRECAUÇÃO!**

**Indicação de segurança:** o incumprimento pode provocar ferimentos.

**NOTA!**

O incumprimento pode causar danos materiais e pode prejudicar o funcionamento do produto.

**OBSERVAÇÃO**

Informações suplementares sobre a operação do produto.

# 2 Indicações de segurança

O fabricante não se responsabiliza por danos nos seguintes casos:

- Erros de montagem ou de conexão
- Danos no produto resultantes de influências mecânicas e tensão de conexão incorreta
- Alterações ao produto sem autorização expressa do fabricante
- Utilização para outras finalidades que não as descritas no manual de instruções

## 2.1 Segurança geral



### AVISO!

- Antes de colocar o aparelho em funcionamento, controle se a tensão de funcionamento e a tensão de alimentação estão em conformidade (ver chapa de características).
- Quando o aparelho apresentar danos visíveis, não deve ser colocado em funcionamento.
- As reparações neste aparelho apenas devem ser realizadas por técnicos devidamente qualificados. As reparações inadequadas podem levar a perigos graves.  
Em caso de reparação, dirija-se à assistência técnica.
- As pessoas (incluindo crianças) que não estão aptas a utilizar o aparelho de modo seguro devido a incapacidade física, sensorial ou mental ou devido à sua inexperiência, não devem utilizar o aparelho sem a supervisão ou as instruções de uma pessoa responsável.
- **Os aparelhos elétricos não são um brinquedo!**  
Guarde e utilize o aparelho fora do alcance das crianças.
- As crianças devem ser supervisionadas para assegurar que não brinquem com o aparelho.
- Se danificar o cabo de conexão deste aparelho, o mesmo tem de ser substituído pelo fabricante, pela sua assistência técnica ou por uma pessoa com qualificações equivalentes para evitar perigos.
- Não guarde as substâncias com risco de explosão, tais como latas de spray com gás carburante, no aparelho.



### PRECAUÇÃO!

- Separe o aparelho da rede elétrica
  - antes de cada limpeza e conservação
  - após cada utilização
- O aparelho deve ser transportado e instalado por, pelo menos, duas pessoas. Caso contrário, podem ocorrer lesões nas costas ou outros ferimentos.



### NOTA!

- Nunca retire a ficha da tomada elétrica puxando pelo cabo de conexão.
- Não utilize acessórios que não sejam recomendados pelo fabricante. Isso pode provocar ferimentos e danos materiais.

## 2.2 Segurança durante a utilização do aparelho



### AVISO!

- Nunca utilize o aparelho em divisões nas quais estão armazenadas substâncias com risco de explosão ou onde se tiverem formado gases inflamáveis. As faúlhas do motor podem incendiar os gases.



### PRECAUÇÃO!

- Não utilize o aparelho com as mãos molhadas.



### NOTA!

- Utilize o aparelho exclusivamente em locais fechados, nunca ao ar livre.
- Nunca exponha o aparelho à humidade.
- Durante a utilização do aparelho, mantenha as crianças e os animais a uma distância segura.
- Não se deve fazer uso de quaisquer aparelhos elétricos no interior do aparelho.

## 3 Material fornecido

- Aparelho de refrigeração para vinho
- Depósito de água
- Chave
- Manual de instruções

## 4 Acessórios e peças de substituição

Disponível como acessório (não incluído no material fornecido):

Designação	Número de artigo		
	D15	D50	D52
Prateleira	9103500158	9103500159	9103500159
Prateleira de apresentação (inclinada)	–	9103500157	–
Filtro de carvão ativado	9103540115	9103540115	9103540115

## 5 Utilização adequada

O aparelho é um aparelho de refrigeração para vinho. Destina-se exclusivamente ao armazenamento de vinho.

Apenas é permitido o armazenamento de garrafas fechadas no aparelho.

Por favor, consulte a tensão de conexão adequada para o seu aparelho na tabela “Versões dos países”, ver capítulo “Dados técnicos” na página 112.

## 6 Descrição técnica

O aparelho de refrigeração para vinho está disponível em cinco versões:

- **D15:**  
com uma capacidade para 23 garrafas standard do tipo Bordeaux
- **D50:**  
com uma capacidade para 62 garrafas standard do tipo Bordeaux
- **D52:**  
com uma capacidade para 67 garrafas standard do tipo Bordeaux

**D15, D50:** O aparelho possui duas zonas de temperatura reguláveis em separado.

**D52:** O aparelho dispõe de uma zona de temperatura regulável e de um modo de bebidas.

Através de teclas de sensor, a temperatura pode ser regulada em intervalos de 1 °C ou 1 °F.

as zonas de temperatura são arrefecidas ou aquecidas automaticamente para alcançar e manter a temperatura regulada.

Equipado com prateleiras a partir de fábrica.

Pode aumentar a capacidade, utilizando as prateleiras reforçadas que estão disponíveis como acessório.

O aparelho dispõe de:

- teclas de sensor: basta um toque ligeiro para selecionar a função pretendida.
- um descongelamento automático
- uma porta impermeável a irradiações UV
- um filtro de carvão ativado para o melhoramento do clima no interior









- uma ventoinha para um clima interior igual a uma cave de vinhos (Dynamic Cooling Mode)
- porta em vidro que pode ser fechada à chave com batente da porta que pode ser invertido
- prateleiras amovíveis para o armazenamento das garrafas
- um modo Sabbat
- uma iluminação interior LED com dois modos de funcionamento
- uma função de memorização de temperatura: a temperatura regulada também é memorizada com o aparelho desligado.
- uma monitorização da temperatura: é emitido um aviso sonoro e a indicação de temperatura pisca, quando a temperatura interna de uma área diverge consideravelmente da temperatura regulada.

### Vista geral:

N.º na fig. 1, página 3	Designação
1	Painel de controlo
2	<b>D15, D50:</b> zona de temperatura superior <b>D52:</b> Zona de temperatura
3	<b>D15, D50:</b> Separador do compartimento de refrigeração
4	<b>D15, D50:</b> zona de temperatura inferior
5	Fechadura
6	Aberturas de ventilação
7	Pés reguláveis em altura

**Elementos de comando:**

N.º na fig. 2, página 4	Símbolo	Descrição
1		Botão de ligar/desligar
2		<b>D15, D50:</b> aumenta a temperatura regulada da zona de temperatura superior em 1 °C ou 1 °F <b>D52:</b> aumenta a temperatura regulada em 1 °C ou 1 °F
3		<b>D15, D50:</b> reduz a temperatura regulada da zona de temperatura superior em 1 °C ou 1 °F <b>D52:</b> reduz a temperatura regulada em 1 °C ou 1 °F
4		<b>D15, D50:</b> o monitor indica a temperatura atual da zona de temperatura superior <b>D52:</b> O monitor indica a temperatura atual
5		<b>D15, D50:</b> o monitor indica a temperatura atual da zona de temperatura direita
6		<b>D15, D50:</b> Aumenta a temperatura regulada da zona de temperatura inferior em 1 °C ou 1 °F
7		<b>D15, D50:</b> Reduz a temperatura regulada da zona de temperatura inferior em 1 °C ou 1 °F
8		Liga e desliga a iluminação interior

## 7 Instalar e conectar o aparelho

### 7.1 Indicações para a montagem do aparelho

Todos os modelos estão disponíveis na versão para encastrar ou independente.

Respeite as seguintes indicações durante a escolha do local de instalação:

- A temperatura ambiente deve situar-se na área da classe climática indicada para o seu país que consta na respetiva adenda. Caso contrário, pode acontecer que as temperaturas interiores reguladas não sejam alcançadas ou possam ser reguladas de modo semelhante. Isto também é o caso quando ocorrem oscilações extremas da temperatura ambiente
- O aparelho deve ser instalado na área mais fresca da divisão, longe de fontes de calor (fogão, aquecedor, radiador).
- O local de instalação não deve estar húmido nem molhado.
- O aparelho não deve estar exposto à luz solar direta. A luz solar pode atacar o revestimento acrílico e provocar um aumento do consumo de energia.
- O piso tem de ser plano e com capacidade de carga suficiente para poder suportar o aparelho totalmente cheio.
- O aparelho tem de ser suficientemente ventilado. As aberturas de ventilação na parte dianteira do aparelho não devem ser obstruídas.
- Por favor respeite as indicações sobre a ligação elétrica, ver capítulo “Indicações sobre a ligação elétrica” na página 100.
- Antes da instalação, elimine todos os materiais de embalagem interior e exterior.
- Alinhe o aparelho na horizontal com a ajuda dos pés reguláveis em altura.

### 7.2 Indicações para a instalação do aparelho

Os modelos podem ser montados numa linha de cozinha por debaixo da placa de trabalho.

	Medidas de instalação (em mm)		
	D15	D50	D52
Largura	300	600	600
Profundidade	590	590	575
Altura	870	870	865

### 7.3 Inverter o batente da porta

O batente da porta pode ser invertido para que a porta abra para a esquerda em vez da direita.

Em seguida, monte o punho da porta no outro lado, ver capítulo “Montar o punho da porta no outro lado” na página 100.

- Realize a inversão do batente da porta como descrito na fig. **3**, página 4, até fig. **7**, página 5.

#### Montar o punho da porta no outro lado

- Monte o punho da porta no outro lado como descrito na fig. **8**, página 5, até fig. **9**, página 5.

### 7.4 Indicações sobre a ligação elétrica



#### NOTA!

Após o transporte, deixe o aparelho ficar de pé para acima por cerca de 2 horas antes de o ligar à corrente elétrica.

Caso contrário, podem ocorrer falhas no sistema de refrigeração.

Durante a conexão do aparelho, respeite as seguintes indicações:

- Ligue o aparelho a um circuito de corrente elétrica protegido com 15 A.
- Solicite a verificação da tomada e do circuito de corrente elétrica por um eletricitista qualificado para controlar se a tomada está corretamente ligada à terra.
- Compare a indicação da tensão na placa de características com a alimentação de energia existente.
- Se utilizar uma extensão, a mesma tem de estar autorizada para os valores que correspondem ao aparelho, ver capítulo “Dados técnicos” na página 112.
- Não utilize uma extensão ou tomadas múltiplas que podem ser desligadas com um interruptor.
- O cabo tem de ser fixado na parte traseira do aparelho e não deve estar deitado ou suspenso de modo desprotegido.

## 8 Utilização do aparelho

### 8.1 Dicas sobre a economia de energia

- Não abra o aparelho mais do que as vezes necessárias.
- Não deixe a porta aberta durante mais tempo do que o necessário.
- Limpe o pó e a sujidade do condensador regularmente.

### 8.2 Armazenar garrafas

**NOTA!**

Se pretende empilhar garrafas, é imprescindível que use as prateleiras reforçadas (acessórios).

Preste atenção ao seguinte:













- Armazene apenas vinho em garrafas de vinho fechadas e ainda seladas.
- Não sobrecarregue o aparelho.
- Não cubra as prateleiras com película de alumínio ou objetos, pois isso evita a circulação do ar.
- Se o aparelho estiver vazio durante um período de tempo prolongado, separe-o da rede elétrica e limpe-o bem. Deixe a porta ligeiramente encostada para possibilitar uma circulação de ar e, deste modo, evitar que haja a formação de água de condensação, bolor e cheiros.
- Após uma falha de corrente ou se o aparelho permaneceu desligado, terá de esperar 3 a 5 minutos antes de voltar a ligar o aparelho.

► Coloque as garrafas conforme indicado na fig. **10**, página 6.

São possíveis as seguintes variantes:



- **D15:**
  - com prateleiras (fig. **11** A, página 6)
  - com prateleiras reforçadas (acessórios) (fig. **11** B, página 6)
- **D50:**
  - com prateleiras (fig. **12** A, página 6)
  - com prateleiras reforçadas (acessórios) (fig. **12** B, página 6)
- **D52:**
  - com prateleiras (fig. **13** A, página 7)
  - com prateleiras reforçadas (acessórios) (fig. **13** B, página 7)

**Guia breve:**

Função	Tocar nas teclas
Ligar o aparelho	 > 5 s
Desligar o aparelho	 > 5 s
Suspender o bloqueio dos botões	 +  > 5 s
Mudar de unidade (°C / °F)	 > 5 s
Indicar a temperatura regulada da respetiva zona de temperatura	 ou  < 1 s
Aumentar a temperatura na respetiva zona de temperatura em 1 °C ou 1 °F	 < 1 s
Reduzir a temperatura na respetiva zona de temperatura em 1 °C ou 1 °F	 < 1 s
Desligar o ventilador (Silent Mode)	 > 5 s
Ligar o ventilador (Dynamic Cooling)	 > 5 s
Ligar ou desligar a iluminação interior	 < 1 s

**Bloqueio das teclas**

Quando as teclas não forem acionadas durante um período de 2 minutos, o bloqueio das teclas é automaticamente ativado.

- ▶ Para suspender o bloqueio das teclas, acione as teclas  e  durante, pelo menos, 5 segundos.

**Regular a unidade (°C ou °F)**

Pode escolher se a temperatura deve ser indicada em Fahrenheit ou Centígrados.

- ▶ Para tal, toque na tecla  durante 5 segundos.
- ✓ A unidade é alterada, o monitor exibe a temperatura na outra unidade.

## Regular a temperatura



### OBSERVAÇÃO

Aquando da primeira utilização e após uma paragem prolongada, a temperatura interior pode ser diferente da temperatura regulada. Durante esse tempo, a indicação da temperatura pisca. Se após algum tempo a temperatura regulada for alcançada, a indicação da temperatura acende de modo constante.

- ▶ Toque nas respetivas teclas  $\triangle$  ou  $\nabla$  para ajustar a temperatura.
- ✓ Durante a regulação, o display pisca.
- ✓ Depois de ter regulado a temperatura, o monitor indica a temperatura interior momentânea da respetiva zona de temperatura.

### D15, D50:



O aparelho possui duas zonas de temperatura reguláveis em separado. A temperatura de ambas as zonas pode ser regulada entre 5 °C e 22 °C (41 °F e 72 °F).

A zona de temperatura **inferior**  é adequada para o armazenamento de garrafas de vinho branco e de vinho tinto com uma temperatura entre 13 °C até 22 °C (55 °F até 72 °F).

A zona de temperatura **superior**  é adequada para o armazenamento de espumante e vinho branco com uma regulação entre 5 °C e 13 °C (41 °F e 55 °F).



### OBSERVAÇÃO



- A temperatura para a zona de temperatura **inferior**  tem de ser sempre tão elevada ou mais elevada como na zona de temperatura **superior** .
- Para que o aparelho trabalhe de modo otimizado, a diferença de temperatura entre ambas as zonas deve ser de, pelo menos, 4 °C (39 °F).

### D52:

O aparelho possui duas zonas de temperatura reguláveis em separado. A temperatura pode ser regulada entre 5 °C e 22 °C (41 °F e 72 °F).



## Utilizar o modo de bebidas (apenas D52)

O âmbito de temperatura no modo de bebidas situa-se entre 2 °C e 6 °C (36 °F e 43 °F).

- ▶ Toque nas teclas ,  e  em simultâneo durante, no mínimo, 5 segundos.
- ✓ A indicação da temperatura pisca cinco vezes.

## Controlar a temperatura regulada

Poderá exibir a temperatura regulada do seguinte modo:

- ▶ Toque na tecla  ou  por breves instantes.
- ✓ A temperatura regulada é exibida no monitor durante 5 segundos. Em seguida, o monitor volta a exibir a temperatura interior atual.



### OBSERVAÇÃO

No caso de uma interrupção de corrente (falta de eletricidade, troca de comutador), o aparelho memoriza as configurações de temperatura anteriores.

## Monitorização de temperatura

É emitido um sinal sonoro e a indicação de temperatura pisca:

- quando a temperatura interior de uma zona diverge em mais de 5 °C (41 °F) da temperatura regulada.
- caso tenha havido uma interrupção mais prolongada da alimentação de corrente.
- quando a porta não foi bem fechada.
- quando a porta está aberta durante mais de 60 segundos.

Deste modo, a temperatura não pode cair ou subir demasiado de modo impercetível ou que poderia influenciar a qualidade do vinho.

Se o aparelho não alcançar a temperatura regulada, o alarme e a indicação de temperatura param de piscar.

Desligue o aviso sonoro antecipadamente, da seguinte forma:



- ▶ Toque brevemente na tecla .
- ✓ A indicação de temperatura pisca até a temperatura ser atingida. Depois a indicação acende de modo constante e indica que o sistema de alarme está novamente ativo.





## Usar o modo Sabbat

Neste modo o display, a iluminação interior e o aviso sonoro da monitorização de temperatura estão desligados. A refrigeração trabalha normalmente.

Ligue o modo Sabbat, da seguinte forma:

- Toque nas teclas  e  em simultâneo durante, no mínimo, 5 segundos.
- ✓ A indicação da temperatura pisca 4 vezes. O modo Sabbat está ativado. O modo Sabbat desliga-se automaticamente após 96 horas.

Desligue o modo Sabbat, da seguinte forma:

- Toque nas teclas  e  em simultâneo durante, no mínimo, 5 segundos.
- ✓ A indicação da temperatura pisca 4 vezes. O modo Sabbat está desativado. O display, a iluminação interior e o aviso sonoro da monitorização de temperatura estão ativados.

## Regular a iluminação interior LED

O aparelho dispõe de dois modos diferentes para a iluminação:

Modo standard e o modo de vitrina.

- Modo standard: a iluminação interior está acesa, quando a porta está aberta.
- Modo de vitrina: a iluminação está sempre acesa.

Comute entre o modo standard e o modo de vitrina, da seguinte forma:

- Toque brevemente na tecla .

## Ligar/desligar o ventilador (Dynamic Cooling Mode/Silent Mode)

O ventilador é ligado de forma predefinida (Dynamic Cooling Mode) para proporcionar um clima homogéneo no interior de uma zona de temperatura. O ventilador funciona automaticamente para regular a humidade e a temperatura. O ventilador pode ser desligado (Silent Mode) quando a temperatura regulada é alcançada.

Ligue o ventilador (Dynamic Cooling Mode), da seguinte forma:

- Toque na tecla ▽ durante (> 5 segundos).
- ✓ Ouvem-se 5 sinais acústicos.  
O ventilador está ligado (Dynamic Cooling Mode).

Desligue o ventilador (Silent Mode), da seguinte forma:

- Toque na tecla △ durante (> 5 segundos).
- ✓ Ouvem-se 3 sinais acústicos.  
O ventilador está desligado (Silent Mode).

## Prateleiras

Para um acesso fácil às garrafas armazenadas, poderá puxar as prateleiras para fora em um terço. As prateleiras possuem um encosto para prevenir que sejam puxadas demasiado para fora.

- Certifique-se de que a porta está suficientemente aberta quando puxar as prateleiras assentes sobre rodas para fora. Caso contrário, a vedação da porta pode ser danificada.

Proceda como se segue para retirar uma das prateleiras para fora das calhas (fig. **14**, página 7):

- Puxe a prateleira **(1)** exatamente para a posição na qual se encontram os entalhes da prateleira, precisamente sobre os avanços **(2)** na parte interior do aparelho.
- Retire a prateleira.

Durante a inserção da prateleira, preste atenção para que os entalhes na prateleira encaixem por cima dos avanços **(2)**.

## 8.3 O que fazer em caso de falha de corrente ou de ausência?

### Falha de corrente

As falhas de corrente temporárias não influenciam a temperatura interior de modo significativo enquanto não abrir a porta desnecessariamente.

Se houver uma falha de corrente durante um longo período de tempo, por favor, tome medidas correspondentes para proteger o conteúdo do seu aparelho.

### Breve ausência

- ▶ Deixe o aparelho em funcionamento quando estiver ausente durante um prazo inferior a 3 semanas.

### Ausência prolongada

- ▶ Se o aparelho não for utilizado durante vários meses, por favor, remova o conteúdo.
- ▶ Desligue o aparelho e separe-o da rede elétrica.
- ▶ Limpe e seque o interior exaustivamente.
- ▶ Deixe a porta ligeiramente aberta para evitar cheiros e bolor.

## 8.4 Mudar o aparelho de local

- ▶ Remova o conteúdo.
- ▶ Fixe todas as prateleiras com fita adesiva.
- ▶ Enrosque totalmente os pés reguláveis em altura para que os mesmos não se partam durante a deslocação.
- ▶ Cole a porta com fita adesiva.
- ▶ Transporte o aparelho apenas numa posição vertical.  
Evite bascular o aparelho.  
Proteja o exterior do aparelho com um cobertor ou semelhante.

## 9 Resolução de falhas

Se não conseguir eliminar uma falha, entre em contacto com a assistência técnica (endereços, ver no verso).

<b>Falha</b>	<b>Possível causa</b>	<b>Solução</b>
O aparelho não funciona	Aparelho não ligado à corrente elétrica	Conectar o aparelho
	O aparelho está desligado	Ligar o aparelho
	Interruptor de proteção ou um fusível disparado	Ligar o interruptor de proteção, ligar ou substituir o fusível
Aparelho insuficientemente refrigerado	Temperatura não corretamente ajustada	Verificar a temperatura ajustada
	A temperatura ambiente poderá exigir uma temperatura mais elevada	Regular a temperatura mais alta
	A porta foi aberta frequentemente	Não abrir a porta mais do que o necessário
	A porta não foi corretamente fechada	Fechar corretamente a porta
	A vedação da porta não fecha de modo hermético	Controlar a vedação da porta, limpar ou substituir a mesma
O aparelho liga e desliga muitas vezes	A temperatura ambiente está acima da média.	Colocar o aparelho num local mais fresco
	Foram colocadas garrafas apenas há pouco tempo no aparelho	Deixe o aparelho funcionar ainda mais algum tempo até ele alcançar a temperatura ajustada.
	A porta foi aberta frequentemente	Não abrir a porta mais do que o necessário
	A porta não foi corretamente fechada	Fechar corretamente a porta
	A vedação da porta não fecha de modo hermético	Controlar a vedação da porta, limpar ou substituir a mesma

<b>Falha</b>	<b>Possível causa</b>	<b>Solução</b>
A luz não funciona	Aparelho não ligado à corrente elétrica	Conectar o aparelho
	Interruptor de proteção ou um fusível disparado	Ligar o interruptor de proteção, ligar ou substituir o fusível
	A luz não foi desligada através do painel de controlo	Ligar a luz
O aparelho vibra	O aparelho não foi corretamente alinhado	Alinhar o aparelho na horizontal com os pés reguláveis em altura
O aparelho faz demasiado ruído	Provavelmente, os ruídos são a consequência do agente de refrigeração, o que é normal. A cada final de ciclo ouvem-se ruídos que são consequência do fluxo do agente de refrigeração. A contração e expansão das paredes interiores no caso de oscilações de temperatura pode provocar ruídos tipo estalidos e rangidos	
	O aparelho não foi corretamente alinhado	Alinhar o aparelho na horizontal com os pés reguláveis em altura
A porta não fecha corretamente	O aparelho não foi corretamente alinhado	Alinhar o aparelho na horizontal com os pés reguláveis em altura
	O batente da porta não foi corretamente invertido	Verificar o batente da porta e inverter corretamente
	A vedação da porta está suja	Limpar a vedação da porta
	As prateleiras não estão corretamente montadas	Controlar as prateleiras e montá-las corretamente
O display de LED indica <i>EL</i> ou <i>EH</i> .	O sensor de temperatura para a temperatura do ar no interior do aparelho comunica um erro	A reparação apenas pode ser realizada por um serviço de assistência técnica autorizado.

## 10 Conservar e limpar o aparelho



### PRECAUÇÃO!

Antes de cada limpeza e manutenção, retire a ficha da tomada.

### Limpar o aparelho



### NOTA!

- Nunca limpe o aparelho debaixo de água corrente nem dentro de água de lavagem. Não utilize produtos de limpeza abrasivos ou objetos duros para a limpeza, uma vez que podem danificar o aparelho.
- Certifique-se de que as aberturas de ventilação e exaustão do aparelho estão livres de sujidade para que o ar quente possa ser extraído e o aparelho não seja danificado.

Para uma limpeza melhor, todas as prateleiras podem ser removidas, ver capítulo "Prateleiras" na página 106.

- Desligue o aparelho e remova a ficha da tomada.
- Limpe o interior com água quente e uma solução de bicarbonato de sódio. A solução deve ser composta de aprox. 2 colheres de sopa de bicarbonato de sódio e meio litro de água.
- Limpe as prateleiras com uma solução saponácea suave.
- Limpe o painel de controlo apenas com um pano ligeiramente humedecido.
- Lave o exterior do aparelho com água morna e um sabão líquido suave. Em seguida, limpe o mesmo com água limpa e seque as superfícies com um pano.

### Verificar o nível da água (regulação da humidade)

- Verifique regularmente o nível da água no depósito (fig. **15** 1, página 7) localizado sobre a prateleira superior.
- Se necessário, abasteça o depósito com  $\frac{3}{4}$  de água e volte a colocá-lo sobre a grelha da prateleira superior. Certifique-se de que o depósito da água está colocado de modo seguro sobre a grelha para que o mesmo não possa cair.

## Substituir o filtro de carvão ativado

Substitua o filtro de carvão ativado uma vez por ano por um filtro novo.

- ▶ Rode o filtro (fig. 16 1, página 8) em 90° no sentido dos ponteiros do relógio ou no sentido contrário e remova o filtro.
- ▶ Aplique o novo filtro.
- ▶ Rode o filtro em 90° para a direita ou para a esquerda até o mesmo engrenar com um clique.

## 11 Garantia

É válido o prazo de garantia legal. Se o produto estiver com defeito, por favor, dirija-se ao seu revendedor ou à representação do fabricante no seu país (endereços, ver verso do manual).

Para fins de reparação ou de garantia, terá de enviar os seguintes documentos em conjunto:

- uma cópia da factura com a data de aquisição,
- um motivo de reclamação ou uma descrição da falha.

## 12 Eliminação

- ▶ Sempre que possível, coloque o material de embalagem no respectivo contentor de reciclagem.



Para colocar o aparelho definitivamente fora de funcionamento, por favor, informe-se junto do centro de reciclagem mais próximo ou revendedor sobre as disposições de eliminação aplicáveis.

## 13 Dados técnicos

	<b>D15</b>	<b>D50</b>	<b>D52</b>
Tensão:	220 – 240 V/50 Hz		
Âmbito de temperatura:	+5 °C a +22 °C/+41 °F a +72 °F		
Intervalo de temperatura no modo de bebidas:	–		+2 °C a +6 °C/ +36 °F a +43 °F
Categoria:	2 (compartimento tipo cave)		
Classe de eficiência energética:	B		A
Consumo de energia:	189 kWh/ano	200 kWh/ano	145 kWh/ano
Classe climática:	ST (temperatura ambiente: +16 °C a +38 °C/+61 °F a +100 °F)		
Temperatura ambiente:	0 °C a +38 °C/+32 °F a +100 °F		
Emissões acústicas:	45 dBA	45 dBA	39 dBA
Dimensões L x P x A em mm/polegadas (incl. pega):	295 x 615 x 865/ 11,6 x 24,2 x 34	595 x 615 x 865/ 23,4 x 24,2 x 34	595 x 615 x 865/ 23,4 x 24,2 x 34
Capacidade (garrafas standard do tipo Bordeaux):	17 – 23	46 – 62	51 – 67
Peso:	28 kg/61,7 lbs	45 kg/99,2 lbs	53 kg/116 lbs

Encontra mais informações sobre as versões nacionais na adenda.



**Prima di effettuare la messa in funzione, leggere accuratamente questo manuale di istruzioni, conservarlo e, nel caso in cui il prodotto venga consegnato ad un altro utente, consegnare anche le relative istruzioni.**

## Indice

1	Spiegazione dei simboli . . . . .	114
2	Indicazioni di sicurezza . . . . .	114
3	Dotazione . . . . .	116
4	Accessori e pezzi di ricambio . . . . .	116
5	Conformità d'uso . . . . .	117
6	Descrizione tecnica . . . . .	117
7	Installazione e collegamento dell'apparecchio . . . . .	120
8	Impiego dell'apparecchio . . . . .	122
9	Eliminazione dei guasti . . . . .	129
10	Cura e pulizia dell'apparecchio . . . . .	131
11	Garanzia . . . . .	132
12	Smaltimento . . . . .	132
13	Specifiche tecniche . . . . .	133

# 1 Spiegazione dei simboli

**AVVERTENZA!**

Avviso di sicurezza: la mancata osservanza di questo avviso può causare ferite gravi anche mortali.

**ATTENZIONE!**

**Avviso di sicurezza:** la mancata osservanza di questo avviso può essere causa di lesioni.

**AVVISO!**

La mancata osservanza di questa nota può causare danni materiali e compromettere il funzionamento del prodotto.

**NOTA**

Informazioni integranti relative all'impiego del prodotto.

# 2 Indicazioni di sicurezza

Il produttore non si assume nessuna responsabilità per danni nei seguenti casi:

- errori di montaggio o di allacciamento
- danni al prodotto dovuti a influenze meccaniche o a un'errata tensione di allacciamento
- modifiche al prodotto senza esplicita autorizzazione del produttore
- impiego per altri fini rispetto a quelli descritti nel manuale di istruzioni

## 2.1 Sicurezza generale



### AVVERTENZA!

- Prima della messa in funzione dell'apparecchio controllare se la tensione di esercizio e quella di rete corrispondono (vedi targhetta).
- Se l'apparecchio presenta danni visibili, non metterlo in funzione.
- Questo apparecchio può essere riparato solo da personale specializzato. Le riparazioni che non vengono eseguite in maniera corretta possono causare ingenti pericoli.  
In caso di riparazioni rivolgersi al Servizio Assistenza Clienti.
- Persone (bambini compresi) che a causa delle proprie capacità fisiche, sensoriali o mentali, oppure che a causa della propria inesperienza e scarsa conoscenza non siano in grado di utilizzare il dispositivo in modo sicuro, devono evitare di utilizzarlo se non in presenza e seguendo le istruzioni di una persona per loro responsabile.
- **Gli elettrodomestici non sono giocattoli!**  
Impiegare l'apparecchio lontano dalla portata dei bambini.
- Controllare che i bambini non giochino con l'apparecchio.
- Se il cavo di allacciamento di questo apparecchio viene danneggiato, farlo sostituire dal produttore, dal suo Servizio Assistenza Clienti oppure da una persona sufficientemente qualificata, al fine di evitare pericoli.
- Nell'apparecchio non conservare sostanze esplosive come ad es. bombolette spray con gas propellente.



### ATTENZIONE!

- Scollegare l'apparecchio dalla rete
  - prima di effettuare la pulizia e la cura
  - dopo ogni utilizzo
- L'apparecchio deve essere trasportato e installato da almeno due persone. Altrimenti si rischiano lesioni alla schiena o di altro tipo.



### AVVISO!

- Non estrarre mai la spina dalla presa tirando il cavo di collegamento.
- Non utilizzare accessori non consigliati dal produttore. Ciò può causare lesioni alle persone e danni materiali.

## 2.2 Sicurezza durante l'utilizzo dell'apparecchio



### AVVERTENZA!

- Non utilizzare mai l'apparecchio in ambienti in cui sono immagazzinate sostanze infiammabili o in cui si sono formati gas combustibili. Le scintille del motore potrebbero infiammarli.



### ATTENZIONE!

- Non utilizzare l'apparecchio con le mani bagnate.



### AVVISO!

- Utilizzare l'apparecchio esclusivamente in ambienti chiusi, mai all'aria aperta.
- Non esporre mai l'apparecchio all'umidità.
- Quando l'apparecchio è in funzione, tenere bambini e animali a una distanza di sicurezza.
- All'interno del frigorifero non deve essere collocato alcun dispositivo elettrico.

## 3 Dotazione

- Refrigeratore per vino
- Serbatoio dell'acqua
- Chiavi
- Istruzioni per l'uso

## 4 Accessori e pezzi di ricambio

Disponibili come accessori (non in dotazione):

Denominazione	Numero articolo		
	D15	D50	D52
Ripiano da stoccaggio	9103500158	9103500159	9103500159
Ripiano da presentazione (inclinato)	–	9103500157	–
Filtro ai carboni attivi	9103540115	9103540115	9103540115

## 5 Conformità d'uso

Questo dispositivo è un refrigeratore per vino. È destinato ad essere utilizzato esclusivamente per lo stoccaggio del vino.

Nell'apparecchio possono essere conservate solo bottiglie chiuse.

Per la corretta tensione di allacciamento del vostro dispositivo, vedere la tabella "Versioni nei rispettivi Paesi" capitolo "Specifiche tecniche" a pagina 133.

## 6 Descrizione tecnica

Il refrigeratore per vino è disponibile in tre versioni:

- **D15:**  
con una capacità di 23 bottiglie standard di tipo Bordeaux
- **D50:**  
con una capacità di 62 bottiglie standard di tipo Bordeaux
- **D52:**  
con una capacità di 67 bottiglie standard di tipo Bordeaux

**D15, D50:** L'apparecchio dispone di due scomparti separati a temperatura regolabile.

**D52:** L'apparecchio ha uno scomparto a temperatura regolabile e dispone di una modalità Bevande.

La temperatura è regolabile con i pulsanti sensore a intervalli di 1 °C o 1 °F.

gli scomparti a temperatura regolabile vengono raffreddati o riscaldati in modo automatico per raggiungere o mantenere la temperatura impostata.

Equipaggiato in fabbrica con ripiani da stoccaggio.

È possibile aumentare la capacità utilizzando i ripiani da stoccaggio disponibili come accessori.

L'apparecchio dispone di:

- pulsanti sensore: è sufficiente un leggero contatto per selezionare la funzione richiesta.
- uno sbrinamento automatico
- una porta impermeabile ai raggi UV

- un filtro ai carboni attivi per migliorare il clima interno
- una ventola per un clima interno omogeneo come in cantina (Dynamic Cooling Mode)
- una porta in vetro richiudibile con battuta della porta sostituibile
- ripiani estraibili per lo stoccaggio delle bottiglie
- una modalità Sabbat
- una luce interna LED con due modalità di funzionamento
- una funzione memory per la temperatura: la temperatura impostata viene memorizzata anche con l'apparecchio disattivato.
- un monitoraggio della temperatura: viene emesso un segnale acustico e l'indicazione della temperatura lampeggia se la temperatura interna di uno scomparto si scosta dalla temperatura impostata.

### Panoramica:

N. nella fig. 1, pagina 3	Denominazione
1	Pannello di controllo
2	<b>D15, D50:</b> scomparto superiore <b>D52:</b> Scomparto
3	<b>D15, D50:</b> Separatore di sezione di refrigerazione
4	<b>D15, D50:</b> scomparto inferiore
5	Serratura
6	Griglie di aerazione
7	Piedini ad altezza regolabile

**Elementi di comando:**

N. nella fig. 2, pagina 4	Simbolo	Descrizione
1		Interruttore On/Off
2		<b>D15, D50:</b> Aumenta la temperatura impostata dello scomparto superiore di 1 °C o 1 °F <b>D52:</b> Aumenta la temperatura impostata di 1 °C o 1 °F
3		<b>D15, D50:</b> Diminuisce la temperatura impostata dello scomparto superiore di 1 °C o 1 °F <b>D52:</b> Diminuisce la temperatura impostata di 1 °C o 1 °F
4		<b>D15, D50:</b> il display indica la temperatura attuale dello scomparto superiore <b>D52:</b> Il display indica la temperatura attuale
5		<b>D15, D50:</b> il display indica la temperatura attuale dello scomparto inferiore
6		<b>D15, D50:</b> Aumenta la temperatura impostata dello scomparto inferiore di 1 °C o 1 °F
7		<b>D15, D50:</b> Diminuisce la temperatura impostata dello scomparto inferiore di 1 °C o 1 °F
8		Accende e spegne la luce interna

# 7 Installazione e collegamento dell'apparecchio

## 7.1 Indicazioni sull'installazione dell'apparecchio

Tutti i modelli possono essere incassati o posizionati a vista.

Quando si sceglie il luogo d'installazione, tenere presente le seguenti indicazioni:

- La temperatura ambiente dovrebbe essere compresa entro la classe climatica indicata per il proprio Paese nell'opuscolo aggiuntivo "Versioni nei rispettivi Paesi". Altrimenti è possibile che non si raggiungano o mantengano le temperature interne impostate. Questo vale anche per sbalzi estremi della temperatura ambiente
- L'apparecchio deve essere posizionato nell'area più fresca del locale, lontano da fonti di calore (fornello, termosifone, radiatore).
- La zona d'installazione dell'apparecchio non deve essere umida né tantomeno bagnata.
- L'apparecchio non deve essere esposto direttamente ai raggi solari. Ciò potrebbe intaccare il rivestimento in acrilico e causare un maggiore consumo di corrente.
- La superficie di appoggio deve essere in piano e in grado di sostenere l'apparecchio anche a pieno carico.
- Garantire sufficiente aerazione all'apparecchio. Non coprire le griglie di aerazione sul lato frontale dell'apparecchio.
- Osservare le seguenti indicazioni relative al collegamento elettrico, vedi capitolo "Indicazioni per il collegamento elettrico" a pagina 121.
- Rimuovere prima dell'installazione tutti i materiali d'imballaggio interni ed esterni.
- Portare in orizzontale l'apparecchio per mezzo dei piedini regolabili in altezza.



## 7.2 Indicazioni sul montaggio dell'apparecchio

I modelli possono essere montati in una cucina componibile sotto il piano di lavoro.

	Dimensioni di montaggio (in mm)		
	D15	D50	D52
Larghezza	300	600	600
Profondità	590	590	575
Altezza	870	870	865

## 7.3 Cambio della battuta della porta

È possibile cambiare la battuta della porta in modo tale da poterla aprire da sinistra invece che da destra.

Alla fine montare la maniglia della porta sull'altro lato, vedere capitolo "Alla fine montare la maniglia della porta sull'altro lato" a pagina 121.

- Sostituire la battuta della porta come descritto da fig. **3**, pagina 4 fino a fig. **7**, pagina 5.

### Alla fine montare la maniglia della porta sull'altro lato

- Montare la maniglia della porta sull'altro lato, come descritto da fig. **8**, pagina 5 fino a fig. **9**, pagina 5.

## 7.4 Indicazioni per il collegamento elettrico



### AVVISO!

Lasciare l'apparecchio in posizione verticale per circa 2 ore dopo il trasporto, prima di collegarlo alla rete elettrica.

Altrimenti possono presentarsi problemi di funzionamento del sistema di raffreddamento.

Per il collegamento dell'apparecchio, osservare le seguenti indicazioni:

- Collegare l'apparecchio ad un circuito elettrico separato munito di una protezione di 15 A.
- Far verificare la presa e il circuito elettrico da un elettricista qualificato per accertarsi che questa sia collegata a terra in modo corretto.
- Confrontare i dati della tensione riportati sulla targhetta con quelli delle prese e degli attacchi disponibili.

- Se si utilizza un cavo di prolunga, quest'ultimo deve essere omologato per i valori corrispondenti a quelli dell'apparecchio, vedi capitolo "Specifiche tecniche" a pagina 133.
- Non utilizzare cavi di prolunga o prese multiple disattivabili con un interruttore.
- Il cavo deve essere fissato dietro all'apparecchio e non può essere lasciato senza protezione o appeso.

## 8 Impiego dell'apparecchio

### 8.1 Suggerimenti per risparmiare energia

- Non aprire l'apparecchio più spesso del necessario.
- Non lasciare la porta aperta più del necessario.
- Ad intervalli regolari, eliminare dal condensatore polvere ed eventuali impurità.

### 8.2 Stoccaggio delle bottiglie



#### **AVVISO!**

Se si desidera impilare le bottiglie, utilizzare sempre i ripiani da stoccaggio (accessorio).













Osservare le seguenti indicazioni:

- Conservare il vino solo in bottiglie chiuse e ancora sigillate.
  - Non sovraccaricare l'apparecchio.
  - Non ricoprire gli scaffali con fogli di alluminio od oggetti perché potrebbero ostacolare la circolazione dell'aria.
  - Nel caso in cui l'apparecchio rimanga vuoto per un lungo periodo di tempo, si raccomanda di staccare la spina e di pulirlo accuratamente. Lasciare la porta leggermente aperta per consentire la circolazione dell'aria ed evitare così la formazione di acqua di condensazione, muffe e odori.
  - In caso di caduta di tensione o se l'apparecchio è stato spento, aspettare da 3 a 5 minuti prima di riattivarlo.
- Posizionare le bottiglie come indicato nella fig. **10**, pagina 6.

Sono possibili le seguenti varianti:

- **D15:**
  - con scaffali (fig. **11** A, pagina 6)
  - con ripiani da stoccaggio (accessorio) (fig. **11** B, pagina 6)
- **D50:**
  - con scaffali (fig. **12** A, pagina 6)
  - con ripiani da stoccaggio (accessorio) (fig. **12** B, pagina 6)
- **D52:**
  - con scaffali (fig. **13** A, pagina 7)
  - con ripiani da stoccaggio (accessorio) (fig. **13** B, pagina 7)

### Guida rapida:

Funzione	Premere i pulsanti
Accensione dell'apparecchio	 > 5 s
Spegnimento della macchina	 > 5 s
Rimozione del blocco pulsanti	 +  > 5 s
Cambio dell'unità di misura della temperatura (°C/°F)	 > 5 s
Visualizzazione della temperatura impostata del relativo scomparto	 o  < 1 s
Aumento della temperatura nel relativo scomparto di 1 °C o 1 °F	 < 1 s
Diminuzione della temperatura nel relativo scomparto di 1 °C o 1 °F	 < 1 s
Disattivazione della ventola (Silent Mode)	 > 5 s
Attivazione della ventola (Dynamic Cooling)	 > 5 s
Accensione o spegnimento della luce interna	 < 1 s

### Blocco dei tasti

Se i tasti non vengono toccati per un periodo di 2 minuti, si attiva automaticamente il blocco dei tasti.

- Per togliere il blocco dei tasti, toccare i tasti  e  per almeno 5 secondi.

## Cambio dell'unità di misura della temperatura (°C/°F)

È possibile scegliere se visualizzare la temperatura in Fahrenheit o Celsius.



- ▶ In tal caso, premere il pulsante  per 5 secondi.
- ✓ L'unità di misura viene sostituita e il display mostra la temperatura nell'altra unità di misura.

## Regolazione della temperatura



### NOTA

Al primo utilizzo, dopo un lungo periodo di inattività, la temperatura interna può discostarsi da quella impostata. Finché non viene raggiunta, l'indicazione della temperatura lampeggia. Una volta raggiunta la temperatura impostata, questa non lampeggerà più ma verrà visualizzata in modo fisso.

- ▶ Premere i relativi pulsanti  o  per impostare la temperatura.
- ✓ Durante l'impostazione, il display lampeggia.
- ✓ Dopo aver impostato la temperatura, il display visualizza l'attuale temperatura interna del relativo scomparto.

### D15, D50:



L'apparecchio dispone di due scomparti separati a temperatura regolabile. La temperatura dei due scomparti può essere impostata tra 5 °C e 22 °C (41 °F e 72 °F).

La sezione **inferiore**  è adatta per temperature tra i 13 °C e i 22 °C (da 55 °F a 72 °F), ideale per la conservazione di vini bianchi e rossi.

La sezione **superiore**  è adatta per temperature tra i 5 °C e i 13 °C (da 41 °F a 55 °F) ideale per la conservazione di spumanti e vini bianchi.



### NOTA



- La temperatura nello scomparto **inferiore**  deve essere sempre uguale o più alta di quella dello scomparto **superiore** .
- Affinché l'apparecchio funzioni in maniera ottimale, la differenza di temperatura tra i due scomparti deve essere di almeno 4 °C (39 °F).

### D52:

L'apparecchio ha uno scomparto a temperatura regolabile. La temperatura può essere impostata tra i 5 °C e i 22 °C (41 °F e 72 °F).



## Utilizzare la modalità Bevande (solo D52)

L'intervallo di temperatura nella modalità Bevande è compreso fra 2 °C e 6 °C (36 °F e 43 °F).

- ▶ Premere i pulsanti ,  e  contemporaneamente per almeno 5 secondi.
- ✓ L'indicazione della temperatura lampeggia 5 volte.

## Controllo della temperatura impostata

Per visualizzare la temperatura impostata, procedere nel seguente modo:

- ▶ Premere brevemente il pulsante  o .
- ✓ Sul display viene visualizzata la temperatura impostata per 5 secondi. In seguito il display visualizzerà di nuovo la temperatura interna attuale.



### NOTA

In caso di un'interruzione della tensione (caduta dell'alimentazione, sostituzione dell'interruttore), l'apparecchio memorizza le precedenti impostazioni della temperatura.

## Monitoraggio della temperatura

Viene emesso un segnale acustico e l'indicazione della temperatura lampeggia:

- se la temperatura interna di uno scomparto mostra uno scostamento di oltre 5 °C (41 °F) rispetto alla temperatura impostata,
- se si è verificata una prolungata interruzione dell'alimentazione di tensione,
- se la porta non è stata chiusa saldamente,
- se la porta è aperta per oltre 60 secondi.

In tal modo la temperatura non può subire inavvertitamente aumenti o diminuzioni troppo bruschi, il che comprometterebbe la qualità del vino.

Se l'apparecchio ha raggiunto la temperatura impostata, l'allarme si disattiva e l'indicazione della temperatura cessa di lampeggiare.



Per disattivare preventivamente il segnale acustico:

- ▶ Premere brevemente il pulsante .
- ✓ L'indicazione della temperatura lampeggia finché non viene raggiunta la temperatura impostata. In seguito l'indicazione è accesa costantemente e segnala che il sistema di allarme è nuovamente attivo.



## Uso della modalità Sabbat

In questa modalità sono disattivati il display, la luce interna e il segnale acustico del monitoraggio della temperatura. Il raffreddamento funziona normalmente.

Per attivare la modalità Sabbat procedere come segue:

- Premere i pulsanti  e  contemporaneamente per almeno 5 secondi.
- ✓ L'indicazione della temperatura lampeggia 4 volte. La modalità Sabbat è attivata. Dopo 96 ore la modalità Sabbat si disattiva automaticamente.

Per disattivare la modalità Sabbat procedere come segue:

- Premere i pulsanti  e  contemporaneamente per almeno 5 secondi.
- ✓ L'indicazione della temperatura lampeggia 4 volte. La modalità Sabbat è disattivata. Sono attivati il display, la luce interna e il segnale acustico del monitoraggio della temperatura.

## Impostazione della luce interna LED

L'apparecchio dispone di due diverse modalità per la luce interna:

modalità Standard e modalità Vetrina.

- Modalità Standard: la luce interna si accende se la porta è aperta.
- Modalità Vetrina: la luce interna è sempre accesa.

Per commutare tra la modalità Standard e la modalità Vetrina procedere come segue:

- Premere brevemente il pulsante .

### **Attivazione/disattivazione della ventola (Dynamic Cooling Mode/Silent Mode)**

La ventola è costantemente attivata (Dynamic Cooling Mode) per fare in modo che all'interno di uno scomparto sia presente una temperatura omogenea. La ventola funziona automaticamente per regolare l'umidità e la temperatura. La ventola può essere disattivata (Silent Mode) quando viene raggiunta la temperatura impostata.

Per attivare la ventola (Dynamic Cooling Mode) procedere come segue:

- Premere a lungo il pulsante ▽ (> 5 secondi).
- ✓ Vengono emessi 5 segnali acustici.  
La ventola viene attivata (Dynamic Cooling Mode).

Per disattivare la ventola (Silent Mode) procedere come segue:

- Premere a lungo il pulsante △ (> 5 secondi).
- ✓ Vengono emessi 3 segnali acustici.  
La ventola è disattivata (Silent Mode).

### **Scaffali**

Per un più facile accesso alle bottiglie, è possibile estrarre per un terzo gli scaffali. Gli scaffali sono dotati di un arresto per impedire che possano essere estratti eccessivamente.

- Assicurarsi che la porta sia completamente aperta quando si estraggono gli scaffali montati su cuscinetti a rullo. Altrimenti si potrebbe danneggiare la guarnizione della porta.

Per togliere dai binari uno degli scaffali, procedere nel seguente modo (fig. **14**, pagina 7):

- Tirare lo scaffale **(1)** esattamente nella posizione nella quale i fori dello scaffale si trovano sopra le sporgenze **(2)** nel lato interno dell'apparecchio.
- Estrarre lo scaffale.

Prestare attenzione nel riporre lo scaffale che i rispettivi fori corrispondano alle sporgenze **(2)**.

## 8.3 Cosa fare in caso di caduta o di assenza di tensione?

### Caduta di tensione

Brevi cadute di tensione non influenzano particolarmente la temperatura interna, finché la porta non viene aperta inutilmente.

Se la corrente dovesse mancare per un periodo di tempo prolungato, adottare misure corrispondenti per preservare il contenuto del vostro apparecchio.

### Breve assenza

- ▶ Lasciare l'apparecchio in funzione se vi assentate per periodi inferiori a 3 settimane.

### Lunga assenza

- ▶ Se non si utilizza l'apparecchio per vari mesi, togliere il contenuto.
- ▶ Disinserire l'apparecchio e staccarlo dalla rete.
- ▶ Pulire e asciugare bene l'interno.
- ▶ Lasciare la porta leggermente aperta per evitare la formazione di odori e muffe.

## 8.4 Spostamento dell'apparecchio

- ▶ Estrarre il contenuto.
- ▶ Fissare tutti gli scaffali con il nastro adesivo.
- ▶ Riavvitare completamente i piedini regolabili in altezza, di modo che nello spostamento non si rompano.
- ▶ Fissare la porta con il nastro adesivo.
- ▶ Trasportare l'apparecchio solo in posizione verticale. Evitare di ribaltare l'apparecchio. Proteggere l'esterno dell'apparecchio con una coperta o simili.



## 9 Eliminazione dei guasti

Se non riuscite a riparare da soli un guasto, rivolgetevi al Servizio Assistenza Clienti (per gli indirizzi vedi retro).

<b>Guasto</b>	<b>Possibile causa</b>	<b>Rimedio</b>
L'apparecchio non funziona	L'apparecchio non è collegato alla rete elettrica	Collegare l'apparecchio
	L'apparecchio è spento	Accendere l'apparecchio
	È scattato l'interruttore di sicurezza o un fusibile	Accendere l'interruttore di sicurezza, accendere o sostituire il fusibile
L'apparecchio non raffredda abbastanza	La temperatura non è stata impostata correttamente	Verificare la temperatura impostata
	La temperatura esterna potrebbe richiedere di impostare una temperatura più alta	Alzare la temperatura
	La porta è stata aperta spesso	Non aprire la porta più spesso del necessario
	La porta non è stata chiusa correttamente	Chiudere correttamente la porta
	La guarnizione della porta non chiude ermeticamente	Controllare, pulire o sostituire la guarnizione della porta
L'apparecchio si accende e si spegne spesso	La temperatura ambiente è in media superiore.	Portare l'apparecchio in un luogo più fresco
	L'apparecchio è stato recentemente caricato di nuovi prodotti	Lasciate lavorare l'apparecchio ancora per un po', finché non raggiunge la temperatura impostata.
	La porta è stata aperta spesso	Non aprire la porta più spesso del necessario
	La porta non è stata chiusa correttamente	Chiudere correttamente la porta
	La guarnizione della porta non chiude ermeticamente	Controllare, pulire o sostituire la guarnizione della porta

<b>Guasto</b>	<b>Possibile causa</b>	<b>Rimedio</b>
La luce non funziona	L'apparecchio non è collegato alla rete elettrica	Collegare l'apparecchio
	È scattato l'interruttore di sicurezza o un fusibile	Accendere l'interruttore di sicurezza, accendere o sostituire il fusibile
	La luce è stata spenta tramite il pannello di controllo	Accendere la luce
L'apparecchio vibra	L'apparecchio non è stato installato correttamente	Portare in orizzontale l'apparecchio tramite i piedini regolabili in altezza
L'apparecchio sembra generare troppo rumore	Il rumore è probabilmente prodotto dal refrigerante e ciò è normale. Alla fine di ogni ciclo, si sentono i rumori prodotti dallo scorrimento del refrigerante. Il ritirarsi e dilatarsi delle pareti interne, in caso di escursioni di temperatura, può causare scricchiolii e scoppiettii.	
	L'apparecchio non è stato installato correttamente	Portare in orizzontale l'apparecchio tramite i piedini regolabili in altezza
La porta non chiude correttamente	L'apparecchio non è stato installato correttamente	Portare in orizzontale l'apparecchio tramite i piedini regolabili in altezza
	La battuta della porta è stata cambiata in modo errato	Controllare e correggere il montaggio della battuta della porta
	La guarnizione della porta è sporca	Pulire la guarnizione della porta
	Gli scaffali non sono stati montati correttamente	Controllare e montare correttamente gli scaffali
Il display a LED mostra <b>EL</b> o <b>EH</b> .	Il sensore della temperatura interna dell'apparecchio segnala un errore.	I lavori di riparazione devono essere effettuati solo da un centro autorizzato per il Servizio Assistenza Clienti.

## 10 Cura e pulizia dell'apparecchio



### ATTENZIONE!

Estrarre la spina prima di ogni operazione di pulizia e cura.

### Pulizia del dispositivo



### AVVISO!

- Non lavare mai l'apparecchio sotto acqua corrente e non immergerlo in acqua per risciacquarlo. Per la pulizia non impiegare detergenti corrosivi oppure oggetti ruvidi perché potrebbero danneggiare l'apparecchio.
- Assicurarsi che le aperture di aerazione e ventilazione dell'apparecchio non presentino impurità, in modo che il calore prelevato dall'interno possa fuoriuscire e l'apparecchio non venga danneggiato.

Tutte gli scaffali possono essere estratti per una migliore pulizia, vedi capitolo "Scaffali" a pagina 127.

- Disattivare l'apparecchio ed estrarre la spina.
- Lavare il vano interno con acqua calda e una soluzione con lievito in polvere. La soluzione deve essere composta da 2 cucchiaini di lievito in polvere e mezzo litro di acqua.
- Pulire gli scaffali con una soluzione a base di sapone delicato.
- Pulire il pannello di comando solo con un panno leggermente umido.
- Lavare la parte esterna dell'apparecchio con acqua calda e con sapone liquido delicato. Sciacquare con acqua pulita e asciugare le superfici con un panno.

### Controllo del livello dell'acqua (regolazione dell'umidità)

- Controllare regolarmente il livello dell'acqua nel serbatoio dell'acqua (fig. **15** 1, pagina 7) sullo scaffale più alto.
- Se necessario, riempire il serbatoio per  $\frac{3}{4}$  con acqua e riporlo sulla griglia dello scaffale più alto.  
Assicurarsi che il serbatoio dell'acqua sia posizionato saldamente sulla griglia e che non possa ribaltarsi.

## Sostituzione del filtro ai carboni attivi

Sostituire il filtro ai carboni attivi una volta all'anno con uno nuovo.

- Girare il filtro (fig. **16** 1, pagina 8) di 90° in senso orario o antiorario ed estrarre il filtro.
- Inserire il nuovo filtro.
- Girare il filtro di 90° in senso orario o antiorario finché non si innesta con un clic.

## 11 Garanzia

Vale il termine di garanzia previsto dalla legge. Qualora il prodotto risultasse difettoso, La preghiamo di rivolgersi al proprio rivenditore specializzato o alla filiale del produttore del suo Paese (l'indirizzo si trova sul retro del manuale di istruzioni).

Per la riparazione e per il disbrigo delle condizioni di garanzia è necessario inviare la seguente documentazione:

- una copia della fattura con la data di acquisto del prodotto,
- un motivo su cui fondare il reclamo, oppure una descrizione del guasto.

## 12 Smaltimento

- Raccogliere il materiale di imballaggio possibilmente negli appositi contenitori di riciclaggio.



Quando il prodotto viene messo fuori servizio definitivamente, informarsi al centro di riciclaggio più vicino, oppure presso il proprio rivenditore specializzato, sulle prescrizioni adeguate concernenti lo smaltimento.

## 13 Specifiche tecniche

	<b>D15</b>	<b>D50</b>	<b>D52</b>
Tensione:	220 – 240 V/50 Hz		
Intervallo di temperatura:	da +5 °C a +22 °C/da +41 °F a +72 °F		
Intervallo delle temperature d'esercizio nella modalità Bevande:	–		da +2 °C a +6 °C/ da +36 °F a +43 °F
Categoria:	2 (scomparto cantina)		
Classe di efficienza energetica:	B		A
Consumo energetico:	189 kWh/annum	200 kWh/annum	145 kWh/annum
Classe climatica:	ST (temperatura ambiente: da +16 °C a +38 °C/da +61 °F a +100 °F)		
Temperatura ambiente:	da 0 °C a +38 °C/da +32 °F a +100 °F		
Emissioni acustiche:	45 dBA	45 dBA	39 dBA
Dimensioni L x P x H in mm/in pollici (inclusa maniglia):	295 x 615 x 865/ 11,6 x 24,2 x 34	595 x 615 x 865/ 23,4 x 24,2 x 34	595 x 615 x 865/ 23,4 x 24,2 x 34
Capacità (bottiglie standard di tipo Bordeaux):	17 – 23	46 – 62	51 – 67
Peso:	31 kg/68 lbs	53 kg/116 lbs	107 kg/235 lbs

Informazioni più dettagliate sulle versioni specifiche per ogni Paese sono reperibili nell'opuscolo aggiuntivo.

**Lees deze handleiding voor de ingebruikneming zorgvuldig door en bewaar hem. Geef de handleiding bij het doorgeven van het product aan de gebruiker.**

## Inhoudsopgave

1	Verklaring van de symbolen . . . . .	135
2	Veiligheidsinstructies . . . . .	135
3	Omvang van de levering . . . . .	137
4	Toebehoren en reserveonderdelen. . . . .	137
5	Reglementair gebruik . . . . .	138
6	Technische beschrijving . . . . .	138
7	Toestel opstellen en aansluiten . . . . .	141
8	Toestel gebruiken . . . . .	143
9	Verhelpen van storingen. . . . .	150
10	Toestel verzorgen en reinigen . . . . .	152
11	Garantie . . . . .	153
12	Afvoer . . . . .	153
13	Technische gegevens . . . . .	154

# 1 Verklaring van de symbolen

**WAARSCHUWING!**

**Veiligheidsaanwijzing:** Het niet naleven kan leiden tot overlijden of ernstig letsel.

**VOORZICHTIG!**

**Veiligheidsaanwijzing:** Het niet naleven kan leiden tot letsel.

**LET OP!**

Het niet naleven ervan kan leiden tot materiële schade en de werking van het product beperken.

**INSTRUCTIE**

Aanvullende informatie voor het bedienen van het product.

# 2 Veiligheidsinstructies

De fabrikant kan in de volgende gevallen niet aansprakelijk worden gesteld voor schade:

- montage- of aansluitfouten
- beschadiging van het product door mechanische invloeden en verkeerde aansluitspanning
- veranderingen aan het product zonder uitdrukkelijke toestemming van de fabrikant
- gebruik voor andere dan de in de handleiding beschreven toepassingen

## 2.1 Algemene veiligheid



### WAARSCHUWING!

- Controleer voor de ingebruikneming van het toestel of de bedrijfs- spanning en de netspanning overeenkomen (zie typeplaatje).
- Als het apparaat zichtbaar beschadigd is, mag het niet in gebruik wor- den genomen.
- Reparaties aan dit toestel mogen uitsluitend door vakmensen worden uitgevoerd. Door onvakkundige reparaties kunnen grote gevaren ont- staan.  
Neem contact op met de klantenservice, indien er een reparatie nodig is.
- Personen (ook kinderen) die door hun fysieke, zintuiglijke of geeste- lijke vermogens of hun onervarenheid of onwetendheid niet in staat zijn om het toestel veilig te gebruiken, mogen dit niet zonder toezicht of instructie door een verantwoordelijk persoon doen.
- **Elektrische toestellen zijn geen speelgoed!**  
Gebruik het toestel buiten het bereik van kinderen.
- Er moet toezicht worden gehouden op kinderen om te voorkomen dat ze met het toestel spelen.
- Als de aansluitkabel van dit toestel wordt beschadigd, moet deze, om gevaren te vermijden, door de fabrikant, de betreffende klantenser- vice of een gelijkwaardig gekwalificeerde persoon vervangen wor- den.
- Bewaar geen explosiegevaarlijke stoffen, zoals bijvoorbeeld spuitbus- sen met drijfgas, in het toestel.



### VOORZICHTIG!

- Koppel het toestel los van het elektriciteitsnet
  - voor iedere reiniging en ieder onderhoud
  - na elk gebruik
- Het toestel moet door minstens twee personen getransporteerd en opgesteld worden. Anders kunnen er rug- of andere letsels ontstaan.



### LET OP!

- Trek de stekker nooit aan de aansluitkabel uit het stopcontact.
- Gebruik geen toebehoren dat niet door de fabrikant wordt aanbevo- len. Dit kan tot letsel en materiële schade leiden.



## 2.2 Veiligheid bij het gebruik van het apparaat



### WAARSCHUWING!

- Gebruik het toestel nooit in ruimtes, waarin brandgevaarlijke stoffen zijn opgeslagen of waar zich ontvlambare gassen hebben gevormd. Vonken van de motor kunnen deze ontsteken.



### VOORZICHTIG!

- Gebruik het toestel niet met natte handen.



### LET OP!

- Gebruik het toestel uitsluitend in ruimtes, nooit buiten.
- Stel het toestel nooit bloot aan vochtigheid.
- Houd kinderen en dieren bij het gebruik van het toestel op een veilige afstand.
- In de binnenruimte van het koeltoestel mogen geen elektrische toestellen worden geplaatst.

## 3 Omvang van de levering

- Wijnkoelkast
- Watertank
- Sleutel
- Gebruiksaanwijzing

## 4 Toebehoren en reserveonderdelen

Als toebehoren verkrijgbaar (niet inbegrepen in de omvang van de levering):

Omschrijving	Artikelnummer		
	D15	D50	D52
Legplank	9103500158	9103500159	9103500159
Presentatieplank (schuin)	–	9103500157	–
Koolstoffilter	9103540115	9103540115	9103540115

## 5 Reglementair gebruik

Het toestel is een wijnkoelkast. Het dient uitsluitend voor de bewaring van wijn.

Er mogen uitsluitend gesloten flessen in het toestel worden bewaard.

De geschikte aansluitspanning voor uw toestel vindt u in de tabel „Landversies“, zie hoofdstuk „Technische gegevens“ op pagina 154.

## 6 Technische beschrijving

De wijnkoelkast bestaat in drie uitvoeringen:

- **D15:**  
met een capaciteit van tot 23 standaardflessen van het type°Bordeaux
- **D50:**  
met een capaciteit van tot 62 standaardflessen van het type°Bordeaux
- **D52:**  
met een capaciteit van tot 67 standaardflessen van het type°Bordeaux

**D15, D50:** Het toestel heeft twee gescheiden regelbare temperatuurzones.

**D52:** Het apparaat heeft een regelbare temperatuurzone en beschikt over een drankmodus.

Met sensortoetsen kan de temperatuur in stappen van 1 °C resp. 1 °F worden ingesteld.

De temperatuurzones worden automatisch gekoeld of verwarmd om de ingestelde temperatuur te bereiken en te behouden.

Af fabriek uitgerust met legplanken.

U kunt de capaciteit verhogen door de als toebehoren verkrijgbare versterkte legplanken te gebruiken.

Het toestel beschikt over:









- Sensortoetsen: een lichte aanraking is voldoende om de gewenste functie te kiezen.
- een automatische ontdooiing
- een voor UV-stralen ondoorlatende deur
- een actieve koolfilter voor de verbetering van het binnenruimteklimaat

- een ventilator voor een gelijkblijvend binnenklimaat zoals in een wijnkelder (Dynamic Cooling Mode)
- een afsluitbare glazen deur met uitwisselbare deuraanslag
- uittrekbare planken voor het opbergen van de flessen
- een sabbatmodus
- een LED-binnenverlichting met twee bedrijfsmodi
- een temperatuur-memoryfunctie: De ingestelde temperatuur wordt ook bij een uitgeschakeld toestel opgeslagen.
- een temperatuur-bewaking: Er klinkt een waarschuwingssignaal en het temperatuurdisplay knippert, als de binnentemperatuur van een zone in belangrijke mate afwijkt van de ingestelde temperatuur.

### Overzicht:

Nr. in afb. <b>1</b> , pagina 3	Omschrijving
1	Bedieningspaneel
2	<b>D15, D50</b> : Bovenste temperatuurzone <b>D52</b> : Temperatuurzone
3	<b>D15, D50</b> : Koelruimteverdeler
4	<b>D15, D50</b> : Onderste temperatuurzone
5	Slot
6	Ventilatieopeningen
7	In de hoogte verstelbare voeten

**Bedieningselementen:**

Nr. in afb. 2, pagina 4	Symbool	Beschrijving
1		Aan/uit-schakelaar
2		<b>D15, D50:</b> Verhoogt de ingestelde temperatuur van de bovenste temperatuurzone met 1 °C of 1 °F <b>D52:</b> Verhoogt de ingestelde temperatuur met 1 °C of 1 °F
3		<b>D15, D50:</b> Verlaagt de ingestelde temperatuur van de bovenste temperatuurzone met 1 °C of 1 °F <b>D52:</b> Verlaagt de ingestelde temperatuur met 1 °C of 1 °F
4		<b>D15, D50:</b> Display toont de actuele temperatuur van de bovenste temperatuurzone <b>D52:</b> Display toont de actuele temperatuur
5		<b>D15, D50:</b> Display toont de actuele temperatuur van de onderste temperatuurzone
6		<b>D15, D50:</b> Verhoogt de ingestelde temperatuur van de onderste temperatuurzone met 1 °C of 1 °F
7		<b>D15, D50:</b> Verlaagt de ingestelde temperatuur van de onderste temperatuurzone met 1 °C of 1 °F
8		Schakelt de binnenverlichting in en uit

## 7 Toestel opstellen en aansluiten

### 7.1 Aanwijzingen voor het opstellen van het toestel

Alle modellen kunnen worden ingebouwd of vrijstaand worden opgesteld.

Neem bij de keuze van de opstellingsplaats de volgende aanwijzingen in acht:

- De omgevingstemperatuur moet in het bereik van de klimaatklasse liggen die voor uw land in de bijlage „Landversies” opgegeven is. Anders kan het gebeuren dat de ingestelde binnenruimtetemperaturen niet bereikt of gelijkblijvend geregeld kunnen worden. Dit kan ook het geval zijn bij extreme schommelingen van de omgevingstemperatuur
- Het toestel moet in de koelste zone van de ruimte staan, uit de buurt van warmtebronnen (fornuis, kachel, radiator).
- De opstellingsplaats mag niet vochtig of nat zijn.
- Het toestel mag niet aan direct zonlicht blootgesteld zijn. Dit kan de acrylcoating aantasten en tot een verhoogd stroomverbruik leiden.
- De ondergrond moet effen zijn en voldoende draagvermogen hebben om het toestel ook volledig beladen te kunnen dragen.
- Het toestel moet voldoende geventileerd worden. De ventilatieopeningen aan de voorkant van het toestel mogen niet afgedekt worden.
- Neem de aanwijzingen over de elektrische aansluiting in acht, zie hoofdstuk „Aanwijzingen met betrekking tot elektrische aansluiting” op pagina 142.
- Verwijder voor het opstellen alle verpakkingsmaterialen aan binnen- en buitenkant van het toestel.
- Lijn het toestel met behulp van de in de hoogte verstelbare voeten horizontaal uit.

### 7.2 Aanwijzingen voor het inbouwen van het toestel

De modellen kunnen in een keukenblok onder het aanrecht worden ingebouwd.

	Inbouwafmetingen (in mm)		
	D15	D50	D52
Breedte	300	600	600
Diepte	590	590	575
Hoogte	870	870	865

### 7.3 Deurbevestiging wisselen

U kunt de aanslag van de deur wijzigen, zodat de deur naar links in plaats van naar rechts opengaat.

Monteer daarna de deurgreep aan de andere kant, zie hoofdstuk „Deurgreep aan de andere zijde monteren” op pagina 142.

- Verwissel de deuraanslag, zoals in afb. **3**, pagina 4, tot afb. **7**, pagina 5, beschreven.

#### Deurgreep aan de andere zijde monteren

- Monteer de deurgreep aan de andere zijde, zoals in afb. **8**, pagina 5, bis afb. **9**, pagina 5, beschreven.

### 7.4 Aanwijzingen met betrekking tot elektrische aansluiting



#### LET OP!

Laat het toestel na het transport gedurende ca. 2 uur rechtop staan voor u het op het stroomnet aansluit.

Anders kunnen storingen in het koelsysteem ontstaan.

Neem bij het aansluiten van het toestel de volgende aanwijzingen in acht:

- Sluit het toestel aan op een afzonderlijke stroomkring die met 15 A beveiligd is.
- Laat het stopcontact en de stroomkring door een gekwalificeerde elektricien controleren om te garanderen dat het stopcontact correct geard is.
- Vergelijk de spanning op het typeplaatje met de aanwezige energievoorziening.
- Als u een verlengkabel gebruikt, moet deze voor de waarden zijn toegelaten die met het toestel overeenkomen, zie hoofdstuk „Technische gegevens” op pagina 154.
- Gebruik geen verlengkabels of verdeelstekkers die met een schakelaar uitgeschakeld kunnen worden.
- De kabel moet achter het toestel beveiligd zijn en mag niet onbeschermde rondslingeren of hangen.

## 8 Toestel gebruiken

### 8.1 Tips om energie te sparen

- Open het toestel niet vaker dan nodig.
- Laat de deur niet langer openstaan dan nodig.
- Verwijder regelmatig stof en vuil van de condensator.

### 8.2 Flessen opbergen



#### LET OP!

Gebruik de versterkte legplanken (toebehoren), als u flessen wilt stapelen.













Neem de volgende instructies in acht:

- Bewaar uitsluitend wijn in gesloten en nog verzegelde wijnflessen.
  - Overlaad het toestel niet.
  - Dek de legplanken niet aluminiumfolie of voorwerpen af, omdat dit de luchtcirculatie hindert.
  - Als het toestel langere tijd leegstaat, trek dan de stekker uit het stopcontact en reinig het toestel grondig. Laat de deur op een kier staan om luchtcirculatie mogelijk te maken en hierdoor te vermijden dat condenswater, schimmel en geurtjes ontstaan.
  - Na een stroomuitval of als het toestel uitgeschakeld was, moet u 3 tot 5 minuten wachten voor u het toestel opnieuw inschakelt.
- Positioneer de flessen zoals in afb. **10**, pagina 6 afgebeeld.

Volgende varianten zijn mogelijk:

- **D15:**
  - met legplanken (afb. **11** A, pagina 6)
  - met legplanken (toebehoren) (afb. **11** B, pagina 6)
- **D50:**
  - met legplanken (afb. **12** A, pagina 6)
  - met legplanken (toebehoren) (afb. **12** B, pagina 6)
- **D52:**
  - met legplanken (afb. **13** A, pagina 7)
  - met legplanken (toebehoren) (afb. **13** B, pagina 7)

**Korte handleiding:**

Functie	Toetsen aanraken
Toestel inschakelen	 > 5 s
Toestel uitschakelen	 > 5 s
Toetsenblokkering opheffen	 +  > 5 s
Eenheid omschakelen (°C / °F)	 > 5 s
Ingestelde temperatuur van de betreffende temperatuurzone weergeven	 of  < 1 s
Temperatuur in de betreffende temperatuurzone met 1 °C of 1 °F verhogen	 < 1 s
Temperatuur in de betreffende temperatuurzone met 1 °C of 1 °F verlagen	 < 1 s
Ventilator uitschakelen (Silent Mode)	 > 5 s
Ventilator inschakelen (Dynamic Cooling)	 > 5 s
Binnenverlichting in- of uitschakelen	 < 1 s

**Toetsenblokkering**

Als de toetsen 2 minuten niet aangeraakt worden, wordt de toetsenblokkering automatisch geactiveerd.

- Om de toetsenblokkering op te heffen, raakt u de toetsen  en  minstens 5 seconden aan.

**Eenheid instellen (°C of °F)**

U kunt kiezen of de temperatuur in Fahrenheit of Celsius weergegeven moet worden.

- Raak hiervoor de toets  5 seconden lang aan.
- ✓ De eenheid wordt omgesteld, het display geeft de temperatuur in de andere eenheid weer.



## Temperatuur instellen



### INSTRUCTIE

Bij het eerste gebruik en na langere stilstand kan de binnentemperatuur van de ingestelde temperatuur afwijken. Zolang knippert de temperatuurweergave. Als de ingestelde temperatuur bereikt is, brandt de temperatuurweergave constant.

- ▶ Raak de betreffende toetsen  of  aan om de temperatuur in te stellen.
- ✓ Tijdens het instellen knippert het display.
- ✓ Nadat u de temperatuur ingesteld hebt, geeft het display de actuele binnentemperatuur van de betreffende temperatuurzone weer.

### D15, D50:

Het toestel heeft twee gescheiden regelbare temperatuurzones. De temperatuur van de twee zones kan tussen 5 °C en 22 °C (41 °F en 72 °F) worden ingesteld.

De **onderste** temperatuurzone  is bij 13 °C tot 22 °C (55 °F tot 72 °F) ideaal voor het bewaren van witte en rode wijnen.

De **bovenste** temperatuurzone  is bij een instelling van 5 °C tot 13 °C (41 °F tot 55 °F) geschikt voor het bewaren van champagne en witte wijn.



### INSTRUCTIE



- De temperatuur voor de **onderste** temperatuurzone  moet altijd precies zo hoog of hoger zijn dan die in de **bovenste** temperatuurzone .
- Voor een optimale werking van het toestel moet het temperatuurverschil tussen de twee zones minstens 4 °C (39 °F) bedragen.

### D52:

Het toestel heeft een regelbare temperatuurzone. De temperatuur kan tussen 5 °C en 22 °C (41 °F en 72 °F) worden ingesteld.

### Drankmodus gebruiken (alleen D52)

Het temperatuurbereik in de drankmodus ligt tussen 2 °C en 6 °C (36 °F en 43 °F).

- ▶ Raak de toetsen ,  en  tegelijkertijd gedurende minimaal 5 seconden aan.
- ✓ De temperatuurweergave knippert vijf keer.

## Ingestelde temperatuur controleren

Zo kunt u de ingestelde temperatuur laten weergeven:

- ▶ Raak de toets  $\triangle$  of  $\nabla$  kort aan.
- ✓ De ingestelde temperatuur wordt gedurende 5 seconden op het display weergegeven.  
Daarna toont het display weer de actuele binnentemperatuur.



### INSTRUCTIE

Bij een spanningsonderbreking (stroomuitval, vervangen van schakelaars) bewaart het toestel de vorige temperatuurinstellingen.

## Temperatuurbewaking

Er klinkt een waarschuwingssignaal en het temperatuurdisplay knippert:

- als de binnentemperatuur van een zone meer dan 5 °C (41 °F) afwijkt van de ingestelde temperatuur.
- als de spanningstoevoer geruime tijd onderbroken is geweest.
- als de deur niet goed is afgesloten.
- als de deur langer dan 60 seconden is geopend

Zo kan de temperatuur niet ongemerkt te sterk dalen of stijgen, wat een negatief effect op de kwaliteit van de wijn kan hebben.

Wanneer het toestel de ingestelde temperatuur heeft bereikt, houdt het alarm op en stopt het temperatuurdisplay met knipperen.



Zo schakelt u het alarmsignaal voortijdig uit:

- ▶ Raak de toets  $\odot$  even aan.
- ✓ Het temperatuurdisplay knippert tot de ingestelde temperatuur is bereikt.  
Daarna brandt het display constant en geeft aan dat het alarmsysteem weer actief is.



## De sabbatmodus gebruiken

In deze modus zijn display, binnenverlichting en het waarschuwingssignaal van de temperatuurbewaking gedeactiveerd. De koeling functioneert normaal.

Zo schakelt u de sabbatmodus in:

- ▶ Raak de toetsen  en  tegelijkertijd gedurende minimaal 5 seconden aan.
- ✓ Het temperatuurdisplay knippert 4 keer. De sabbatmodus is geactiveerd. De sabbatmodus wordt automatisch na 96 uur uitgeschakeld.

Zo schakelt u de sabbatmodus uit:

- ▶ Raak de toetsen  en  tegelijkertijd gedurende minimaal 5 seconden aan.
- ✓ Het temperatuurdisplay knippert 4 keer. De sabbatmodus is gedeactiveerd. Display, binnenverlichting en het waarschuwingssignaal van de temperatuurbewaking zijn geactiveerd.

## LED-binnenverlichting instellen

Het toestel beschikt over twee verschillende verlichtingsmodi:

standaard-modus en vitrine-modus.

- Standaard-modus: de binnenverlichting brandt, wanneer de deur is geopend.
- Vitrine-modus: de binnenverlichting brandt continu.

Zo schakelt u om tussen standaard-modus en vitrine-modus:

- ▶ Raak de toets  even aan.

## Ventilator in-/uitschakelen (Dynamic Cooling Mode/Silent Mode)

De ventilator wordt standaard ingeschakeld (Dynamic Cooling Mode) om ervoor te zorgen dat in een temperatuurzone steeds een homogeen klimaat heerst. De ventilator automatisch draait om vochtigheid en temperatuur te regelen. De ventilator kan worden uitgeschakeld (Silent Mode), als de ingestelde temperatuur is bereikt.

Zo schakelt u de ventilator in (Dynamic Cooling Mode):

- Raak de toets ▽ lang aan (> 5 seconden).
- ✓ Er weerklinken 5 akoestische signalen.  
De ventilator is ingeschakeld (Dynamic Cooling Mode).

Zo schakelt u de ventilator uit (Silent Mode):

- Raak de toets △ lang aan (> 5 seconden).
- ✓ Er weerklinken 3 akoestische signalen.  
De ventilator is uitgeschakeld (Silent Mode).

## Legplanken

Voor een makkelijke toegang tot de bewaarde flessen kunt u de legplanken een derde uittrekken. De legplanken zijn van een aanslag voorzien om te verhinderen dat ze te ver uitgetrokken worden.

- Zorg ervoor dat de deur ver geopend is als u de rolgelagerde legplanken uittrekt. Anders kan de deurafdichting beschadigd worden.

Verwijder als volgt een van de planken uit de rails (afb. **14**, pagina 7):

- Trek de legplank **(1)** exact in de positie waarbij de uitsparingen van de legplank zich precies boven de uitstekende elementen **(2)** aan de binnenkant van het toestel bevinden.
- Haal de legplank eruit.

Let er bij het inleggen van de legplank op dat de uitsparingen aan de legplank over de uitstekende elementen **(2)** passen.

## 8.3 Wat te doen bij stroomuitval of afwezigheid?

### Stroomuitval

Korte stroomuitvallen beïnvloeden de binnentemperatuur niet bijzonder zolang u de deur niet onnodig vaak opent.

Als de stroom gedurende langere tijd uitvalt, gelieve dan de nodige maatregelen te treffen om de inhoud van uw toestel te beschermen.

### Korte afwezigheid

- ▶ Laat het toestel in gebruik als u minder dan 3 weken afwezig bent.

### Langere afwezigheid

- ▶ Als het toestel meerdere maanden niet gebruikt wordt, haal de inhoud er dan uit.
- ▶ Schakel het toestel uit en koppel het los van het elektriciteitsnet.
- ▶ Reinig en droog de binnenruimte grondig.
- ▶ Laat de deur op een kier om geurtjes en schimmels te vermijden.

## 8.4 Toestel omstellen

- ▶ Verwijder de inhoud.
- ▶ Bevestig alle legplanken met plakband.
- ▶ Draai de in de hoogte verstelbare voeten volledig terug, zodat deze bij het verschuiven niet afbreken.
- ▶ Plak de deur met plakband dicht.
- ▶ Draag het toestel alleen in een rechtop staande positie.  
Kantel het toestel niet.  
Bescherm de toestelbuitenzijde met een deken of dergelijke.

## 9 Verhelpen van storingen

Kunt u een storing niet zelf verhelpen, neem dan contact op met de klantendienst (adressen zie achterkant).

Storing	Mogelijke oorzaak	Oplossing
Toestel functioneert niet	Toestel is niet op het stroomnet aangesloten	Toestel aansluiten
	toestel is uitgeschakeld	Toestel inschakelen
	Veiligheidsschakelaar of een zekering is uitgevallen	Veiligheidsschakelaar inschakelen, zekering inschakelen of vervangen
Toestel is niet koud genoeg	Temperatuur is niet correct ingesteld	Ingestelde temperatuur controleren
	De omgevingstemperatuur kan een hogere temperatuurinstelling vereisen	Temperatuur hoger instellen
	Deur werd vaak geopend	Deur niet vaker dan nodig openen
	Deur werd niet juist gesloten	Deur juist sluiten
	Deurafdichting sluit niet hermetisch	Deurafdichting controleren, reinigen of vervangen
Toestel schakelt vaak in en uit	Kamertemperatuur is bovengemiddeld hoog.	Toestel op een koelere plaats opstellen
	De kast werd pas onlangs met nieuwe flessen gevuld	Laat het toestel nog een tijdje werken tot de ingestelde temperatuur bereikt is.
	Deur werd vaak geopend	Deur niet vaker dan nodig openen
	Deur werd niet juist gesloten	Deur juist sluiten
	Deurafdichting sluit niet hermetisch	Deurafdichting controleren, reinigen of vervangen

<b>Storing</b>	<b>Mogelijke oorzaak</b>	<b>Oplossing</b>
Het licht functioneert niet	Toestel is niet op het stroomnet aangesloten	Toestel aansluiten
	Veiligheidsschakelaar of een zekering is uitgevallen	Veiligheidsschakelaar inschakelen, zekering inschakelen of vervangen
	Het licht werd via het bedieningsveld uitgeschakeld	Licht inschakelen
Toestel trilt	Toestel is niet correct uitgelijnd	Toestel met de in de hoogte verstelbare voeten horizontaal uitlijnen
Toestel lijkt teveel lawaai te maken	De geluiden worden mogelijk door het koelmiddel veroorzaakt, wat normaal is. Op het einde van elke cyclus hoort u geluiden die door het stromende koelmiddel veroorzaakt worden. Het samentrekken en uitzetten van de binnenwanden bij temperatuurschommelingen kan knallende en krakende geluiden veroorzaken	
	Toestel is niet correct uitgelijnd	Toestel met de in de hoogte verstelbare voeten horizontaal uitlijnen
Deur sluit niet juist	Toestel is niet correct uitgelijnd	Toestel met de in de hoogte verstelbare voeten horizontaal uitlijnen
	De deuraanslag werd verkeerd gewisseld	Deuraanslag controleren en correct ombouwen
	Deurafdichting is vervuild	Deurafdichting reinigen
	Legplanken zijn niet correct ingebouwd	Legplanken controleren en correct inbouwen
Leddisplay toont <i>EL</i> of <i>EH</i> .	De temperatuursensor voor de luchttemperatuur in de binnenruimte van het toestel meldt een fout	De reparatie kan alleen door een geautoriseerd servicebedrijf uitgevoerd worden.

## 10 Toestel verzorgen en reinigen



### VOORZICHTIG!

Trek voor elke reiniging en onderhoud de aansluitstekker uit het stopcontact.

### Toestel reinigen



### LET OP!

- Reinig het toestel nooit onder stromend water of in afwaswater. Gebruik voor het reinigen geen bijtende reinigingsmiddelen of harde voorwerpen, aangezien het toestel hierdoor beschadigd zou kunnen raken.
- Zorg ervoor dat de ventilatieopeningen van het toestel vrij zijn van verontreinigingen, zodat de aan de binnenruimte onttrokken warmte kan worden afgevoerd en het toestel niet beschadigd raakt.

Alle kastplanken kunnen voor een betere reiniging verwijderd worden, zie hoofdstuk „Legplanken” op pagina 148.

- Schakel het toestel uit en trek de aansluitstekker eruit.
- Was de binnenruimte met warm water en een bakpoederooplossing uit. De oplossing moet uit ca. 2 eetlepels bakpoeder en een halve liter water bestaan.
- Reinig de legplanken met een milde zeepoplossing.
- Reinig het bedieningsveld alleen met een licht bevochtigde doek
- Was de buitenkant van het toestel met warm water en een milde vloeibare zeef af. Veeg daarna met helder water af en droog met een doek.

### Waterpeil controleren (vochtigheidsregeling)

- Controleer regelmatig het waterpeil in de watertank (afb. **15** 1, pagina 7) op de bovenste plank.
- Vul indien nodig de watertank voor  $\frac{3}{4}$  met water bij en plaats deze opnieuw op het aflegrooster van de bovenste legplank.  
Zorg ervoor dat de watertank goed op het aflegrooster staat, zodat deze niet kan kantelen.



## Actieve koolfilter vervangen

Vervang de actieve koolfilter een keer per jaar.

- ▶ Draai het filter (afb. 16 1, pagina 8) 90° links- of rechtsom en verwijder het filter.
- ▶ Plaats de nieuwe filter.
- ▶ Draai de filter 90° met de klok mee of tegen de klok in tot hij met een klik vastklikt.

## 11 Garantie

De wettelijke garantieperiode is van toepassing. Als het product defect is, wendt u zich tot uw speciaalzaak of tot het filiaal van de fabrikant in uw land (adressen zie achterkant van de handleiding).

Voor de afhandeling van de reparatie of garantie dient u de volgende documenten mee te sturen:

- een kopie van de factuur met datum van aankoop,
- reden van de klacht of een beschrijving van de storing.

## 12 Afvoer

- ▶ Laat het verpakkingsmateriaal indien mogelijk recycleren.



Als u het product definitief buiten bedrijf stelt, informeer dan bij het dichtstbijzijnde recyclingcentrum of uw speciaalzaak naar de betreffende afvoervoorschriften.

## 13 Technische gegevens

	D15	D50	D52
Spanning:	220 – 240 V/50 Hz		
Temperatuurbereik:	+5 °C tot +22 °C/+41 °F tot +71 °F		
Temperatuurbereik in drankmodus:	–		+2 °C +2 °C tot +6 °C/ +36 °F tot +43 °F
Categorie:	2 (kledervak)		
Energie-efficiëntieklasse:	B		A
Energieverbruik:	189 kWh/annum	200 kWh/annum	145 kWh/annum
Klimaatklasse:	ST (omgevingstemperatuur: +16 °C tot +38 °C/+61 °F tot +100 °F)		
Omgevingstemperatuur:	0 °C tot +38 °C/+32 °F tot +100 °F		
Geluidsemissie:	45 dBA	45 dBA	39 dBA
Afmetingen b x d x h in mm / in inches (incl. greep):	295 x 615 x 865/ 11,6 x 24,2 x 34	595 x 615 x 865/ 23,4 x 24,2 x 34	595 x 615 x 865/ 23,4 x 24,2 x 34
Capaciteit (standaardflessen van het type Bordeaux):	17 – 23	46 – 62	51 – 67
Gewicht:	28 kg/61,7 lbs	45 kg/99,2 lbs	53 kg/116 lbs

Informatie over de landversies vindt u in de bijlage.

**Læs denne vejledning omhyggeligt igennem før ibrugtagning, og gem den. Giv den til brugeren, hvis du giver produktet videre.**

## Indholdsfortegnelse

1	Forklaring af symbolerne . . . . .	156
2	Sikkerhedshenvisninger . . . . .	156
3	Leveringsomfang . . . . .	158
4	Tilbehør og reservedele . . . . .	158
5	Korrekt brug . . . . .	159
6	Teknisk beskrivelse . . . . .	159
7	Opstilling og tilslutning af apparatet . . . . .	162
8	Anvendelse af apparatet . . . . .	164
9	Udbedring af fejl . . . . .	171
10	Vedligeholdelse og rengøring af apparatet . . . . .	173
11	Garanti . . . . .	174
12	Bortskaffelse . . . . .	174
13	Tekniske data . . . . .	175

# 1 Forklaring af symbolerne

**ADVARSEL!**

**Sikkerhedshenvisning:** Manglende overholdelse kan medføre død eller alvorlig kvæstelse.

**FORSIGTIG!**

**Sikkerhedshenvisning:** Manglende overholdelse kan medføre kvæstelser.

**VIGTIGT!**

Manglende overholdelse kan medføre materielle skader og begrænse produktets funktion.

**BEMÆRK**

Supplerende informationer om betjening af produktet.

# 2 Sikkerhedshenvisninger

Producenten påtager sig intet ansvar for skader i følgende tilfælde:

- Monterings- eller tilslutningsfejl
- Beskadigelser på apparatet på grund af mekanisk påvirkning og forket tilslutningsspænding
- Ændringer på produktet uden udtrykkelig tilladelse fra producenten
- Anvendelse til andre formål end dem, der er beskrevet i vejledningen

## 2.1 Generel sikkerhed



### ADVARSEL!

- Kontrollér før idrifttagning af apparatet, om driftsspændingen og netspændingen stemmer overens (se typeskilt).
- Hvis apparatet har synlige beskadigelser, må du ikke tage det i brug.
- Reparationer på dette apparat må kun foretages af fagfolk. Ved ukorrekte reparationer kan der opstå betydelige farer. Kontakt kundeserviceafdelingen i forbindelse med reparationer.
- Personer (inkl. børn), der på grund af deres fysiske, sanse- eller mentale evner eller deres uerfarenhed eller uvidenhed ikke er i stand til at anvende apparatet sikkert, bør kun anvende dette apparat under en ansvarlig persons opsyn eller anvisning.
- **El-apparater er ikke legetøj!**  
Anvend apparatet uden for børns rækkevidde.
- Børn bør være under opsyn for at sikre, at de ikke leger med apparatet.
- Hvis dette apparats tilslutningskabel beskadiges, skal det udskiftes af producenten, dennes kundeservice eller en lignende kvalificeret person for at undgå farer.
- Opbevar ikke eksplosive stoffer som f.eks. spraydåser med drivgas i apparatet.



### FORSIGTIG!

- Afbryd apparatet fra nettet
  - før rengøring og vedligeholdelse
  - efter brug
- Apparatet skal transporteres og opstilles af mindst to personer. I modsat fald kan det medføre ryg- eller andre kvæstelser.



### VIGTIGT!

- Træk aldrig stikket ud af stikdåsen med tilslutningskablet.
- Anvend ikke tilbehør, der ikke er anbefalet af producenten. Det kan medføre kvæstelser og materielle skader.

## 2.2 Sikkerhed under anvendelse af apparatet



### ADVARSEL!

- Anvend aldrig apparatet i rum, hvor der opbevares brandfarlige materialer eller har dannet sig brændbare gasser. Gnister fra motoren kan antænde dem.



### FORSIGTIG!

- Anvend ikke apparatet med våde hænder.



### VIGTIGT!

- Anvend udelukkende apparatet indenfor, aldrig i det fri.
- Udsæt aldrig apparatet for fugtighed.
- Hold børn og dyr på en sikker afstand under brug af apparatet.
- Inde i køleapparatet må der ikke anvendes el-apparater.

## 3 Leveringsomfang

- Vinkøleapparat
- Vandtank
- Nøgle
- Betjeningsvejledning

## 4 Tilbehør og reservedele

Kan fås som tilbehør (ikke indeholdt i leveringsomfanget):

Betegnelse	Artikelnummer		
	D15	D50	D52
Lagerhylde	9103500158	9103500159	9103500159
Præsentationshylde (skrå)	–	9103500157	–
Aktivkulfilter	9103540115	9103540115	9103540115

## 5 Korrekt brug

Apparatet er et vinkøleapparat. Det er udelukkende beregnet til opbevaring af vin.

Der må kun opbevares lukkede flasker i apparatet.

Den egnede tilslutningsspænding til apparatet findes i tabellen „Nationale versioner“, se kapitlet „Tekniske data“ på side 175.

## 6 Teknisk beskrivelse

Vinkøleapparatet findes i tre udførelser:

- **D15:**  
Med et volumen på indtil 23 standardflasker af typen Bordeaux
- **D50:**  
Med et volumen på indtil 62 standardflasker af typen Bordeaux
- **D52:**  
Med et volumen på indtil 67 standardflasker af typen Bordeaux

**D15, D50:** Vinkøleapparatet har temperaturzoner, der kan reguleres separat.

**D52:** Apparatet har en temperaturzone, der kan reguleres, og har en drikkevaremodus.

Med sensortasterne kan temperaturen indstilles i trin på 1 °C eller 1 °F.

Temperaturzonerne køles eller opvarmes automatisk for at opnå eller holde den indstillede temperatur.

Fra fabrikken udstyret med hylder.

Du kan forøge volumenet ved at anvende de forstærkede lagerhylder, der kan fås som tilbehør.

Apparatet har:

- Sensortaster: En let berøring er tilstrækkelig til at vælge den ønskede funktion.
- Automatisk afrimning
- En dør, hvor UV-stråling ikke kan trænge igennem
- Et aktivkulfiler til forbedring af klimaet i det indvendige rum
- En ventilator til et ensartet indeklima som i en vinkælder (dynamic cooling mode)









- En aflåselig glasdør med udskifteligt døranslag
- Udtrækkelige hylde til opbevaring af flaskerne
- Sabbat-modus
- Indvendig LED-belysning med to driftsmoduser
- Temperatur-memory-funktion: Den indstillede temperatur gemmes også, når apparatet er slukket.
- Temperaturovervågning: Der lyder en advarselstone, og temperaturvisningen blinker, hvis den indvendige temperatur i en zone afviger væsentligt fra den indstillede temperatur.

### Overblik:

Nr. på fig. 1, side 3	Betegnelse
1	Betjeningsfelt
2	<b>D15, D50:</b> Øverste temperaturzone <b>D52:</b> Temperaturzone
3	<b>D15, D50:</b> Kølerumsdeler
4	<b>D15, D50:</b> Nederste temperaturzone
5	Lås
6	Ventilationsåbninger
7	Fødder, der kan indstilles i højden



**Betjeningslementer:**

Nr. på fig. 2, side 4	Symbol	Beskrivelse
1		Tænd-/sluk-knap
2		<b>D15, D50:</b> Forøger den indstillede temperatur i den øverste temperaturzone med 1 °C eller 1 °F <b>D52:</b> Forøger den indstillede temperatur med 1 °C eller 1 °F
3		<b>D15, D50:</b> Reducerer den indstillede temperatur i den øverste temperaturzone med 1 °C eller 1 °F <b>D52:</b> Reducerer den indstillede temperatur med 1 °C eller 1 °F
4		<b>D15, D50:</b> Displayet viser den aktuelle temperatur i den øverste temperaturzone <b>D52:</b> Displayet viser den aktuelle temperatur
5		<b>D15, D50:</b> Displayet viser den aktuelle temperatur i den nederste temperaturzone
6		<b>D15, D50:</b> Forøger den indstillede temperatur i den nederste temperaturzone med 1 °C eller 1 °F
7		<b>D15, D50:</b> Reducerer den indstillede temperatur i den nederste temperaturzone med 1 °C eller 1 °F
8		Tænder eller slukker den indvendige belysning

## 7 Opstilling og tilslutning af apparatet

### 7.1 Henvisninger vedr. opstilling af apparatet

Alle modeller kan monteres eller opstilles fritstående.

Vær opmærksom på følgende henvisninger ved valg af opstillingssted:

- Udenomstemperaturen skal ligge i området for klimaklassen, der er anført for dit land i ekstrahæftet „Nationale versioner“. I modsat fald kan det forekomme, at de indstillede indvendige temperaturer ikke kan nås eller styres ensartet. Det kan også være tilfældet ved ekstreme udsving i omgivelsestemperaturen.
- Apparat skal stå i rummets koldeste område væk fra varmekilder (komfur, varmelegemer, radiator).
- Opstillingsstedet må ikke være fugtigt og slet ikke vådt.
- Apparatet må ikke være udsat for direkte sollys. Det kan angribe akrylbelægningen og medføre et forøget strømforbrug.
- Undergrunden skal være plan og tilstrækkeligt bæredygtig til også at kunne bære apparatet, når det er helt fyldt.
- Apparatet skal ventileres tilstrækkeligt. Ventilationsåbningerne på forsiden af apparatet må ikke tildækkes.
- Overhold henvisningerne vedr. elektrisk tilslutning, se kapitlet „Henvisninger vedr. den elektriske tilslutning“ på side 163.
- Fjern alle indvendige og udvendige emballeringsmaterialer før opstillingen.
- Bring apparatet i vater ved hjælp af fødderne, der kan indstilles i højden.

### 7.2 Henvisninger vedr. montering af apparatet

Modellerne kan monteres under bordpladen i et køkken.

	Indbygningsmål (i mm)		
	D15	D50	D52
Bredde	300	600	600
Dybde	590	590	575
Højde	870	870	865

### 7.3 Skift af døranslaget

Du kan ændre dørens anslag, så døren åbner mod venstre i stedet for mod højre. Montér derefter dørgrebet på den anden side, se kapitlet „Montering af dørgrebet på den anden side“ på side 163.

- Skift døranslaget som beskrevet på fig. **3**, side 4, til fig. **7**, side 5.

#### Montering af dørgrebet på den anden side

- Montér dørgrebet på den anden side som beskrevet på fig. **8**, side 5, til fig. **9**, side 5.

### 7.4 Henvisninger vedr. den elektriske tilslutning



#### VIGTIGT!

Lad apparatet stå oprejst i ca. 2 timer efter transporten, før du tilslutter det til strømnettet. Ellers kan der forekomme fejl i kølesystemet.

Overhold følgende henvisninger ved tilslutning af apparatet:

- Tilslut apparatet til en separat strømkreds, der er sikret med 15 A.
- Lad en kvalificeret elektriker kontrollere stikdåsen og strømkredsløbet for at sikre, at stikdåsen er jordforbundet korrekt.
- Sammenlign spændingsangivelsen på typeskiltet med energiforsyningen, der er til rådighed.
- Hvis du anvender et forlænger-kabel, skal det være tilladt til værdierne, der svarer til apparatet, se kapitlet „Tekniske data“ på side 175.
- Anvend ikke et forlænger-kabel eller stikdåser med flere dåser, som kan frakobles med en kontakt.
- Kablet skal være sikret bagved apparatet og må ikke ligge eller hænge ubeskyttet.

## 8 Anvendelse af apparatet

### 8.1 Tips til energibesparelse

- Åbn ikke apparatet hyppigere end nødvendigt.
- Lad ikke døren være åben længere end nødvendigt.
- Rengør med regelmæssige mellemrum kondensatoren for støv og urenheder.

### 8.2 Opbevaring af flasker

**VIGTIGT!**

Anvend ubetinget de forstærkede lagerhylder (tilbehør), hvis du ønsker at stable flasker.

Overhold følgende henvisninger:













- Opbevar udelukkende vin i lukkede og uåbnede vinflasker.
- Overbelast ikke apparatet.
- Tildæk ikke hylderne med aluminiumfolie eller genstande, da det forhindrer luftcirkulationen.
- Hvis apparatet står tomt i længere tid, skal det afbrydes fra nettet og rengøres grundigt. Lad døren stå let på klem for at føre luftcirkulation mulig og dermed forhindre, at der opstår kondensvand, skimmel og lugt.
- Efter et strømsvigt, eller når apparatet var sluttet, skal du vente 3 til 5 minutter, før du tænder apparatet igen.

► Positionér flaskerne som vist på fig. **10**, side 6.

Følgende varianter er mulige:



- **D15:**
  - med hylder (fig. **11** A, side 6)
  - med lagerhylder (tilbehør) (fig. **11** B, side 6)
- **D50:**
  - med hylder (fig. **12** A, side 6)
  - med lagerhylder (tilbehør) (fig. **12** B, side 6)
- **D52:**
  - med hylder (fig. **13** A, side 7)
  - med lagerhylder (tilbehør) (fig. **13** B, side 7)

**Lynvejledning:**

<b>Funktion</b>	<b>Berøring af taster</b>
Tilkobling af apparatet	 > 5 sek.
Sluk apparatet	 > 5 sek.
Ophævelse af tastblokeringen	 +  > 5 sek.
Omstilling af enheden (°C/°F)	 > 5 sek.
Visning af indstillet temperatur i den pågældende temperaturzone	 eller  < 1 sek.
Forøgelse af temperatur i den pågældende temperaturzone med 1 °C eller 1 °F	 < 1 sek.
Reduktion af temperatur i den pågældende temperaturzone med 1 °C eller 1 °F	 < 1 sek.
Frakobling af ventilatoren (silent mode)	 > 5 sek.
Tilkobling af ventilatoren (dynamic cooling)	 > 5 sek.
Til- eller frakobling af den indvendige belysning	 < 1 sek.

**Tastblokering**

Hvis tasterne ikke berøres i et tidsrum på 2 minutter, aktiveres tastblokeringen automatisk.

- For at ophæve tastblokeringen skal du berøre tasterne  og  i mindst 5 sekunder.

## Indstilling af enheden (°C eller °F)

Du kan vælge, om temperaturen skal vises i fahrenheit eller celsius.



- ▶ Berør hertil tasten  i 5 sekunder.
- ✓ Enheden ændres, displayet viser temperaturen i den anden enhed.

## Indstilling af temperaturen



### BEMÆRK

Ved første brug og efter længere stilstand kan den indvendige temperatur afvige fra den indstillede temperatur. Imens blinker temperaturvisningen. Når den indstillede temperatur er nået efter et stykke tid, lyser temperaturvisningen konstant.

- ▶ Berør de pågældende taster  eller  for at indstille temperaturen.
- ✓ Under indstillingen blinker displayet.
- ✓ Når du har indstillet temperaturen, viser displayet den aktuelle indvendige temperatur i den pågældende temperaturzone.

## D15, D50:



Vinkløapparater har temperaturzoner, der kan reguleres separat. Temperaturen i begge zoner kan indstilles mellem 5 °C og 22 °C (41 °F og 72 °F).

Den **nederste** temperaturzone  egner sig ved 13 °C til 22 °C (55 °F til 72 °F) ideelt til opbevaring af hvid- og rødvine.

Den **øverste** temperaturzone  egner sig ved en indstilling på 5 °C til 13 °C (41 °F til 55 °F) til opbevaring af mousserende vin og hvidvin.



### BEMÆRK

- Temperaturen for den **nederste** temperaturzone  skal altid være lige så høj eller højere end temperaturen i den **øverste** temperaturzone .
- For at apparatet arbejder optimalt, skal temperaturforskellen mellem de to zoner være mindst 4 °C (39 °F).

## D52:

Apparatet har en regulerbar temperaturzone. Temperaturen kan indstilles mellem 5 °C og 22 °C (41 °F og 72 °F).



## Anvendelse af drikkevaremodus (kun D52)

Temperaturområdet for drikkevaremodus ligger på mellem 2 °C og 6 °C (36 °F og 43 °F).

- ▶ Berør tasterne ,  og  samtidig i mindst 5 sekunder.
- ✓ Temperaturvisningen blinker fem gange.

## Kontrol af indstillet temperatur

Sådan kan du få vist den indstillede temperatur:

- ▶ Berør kort tasten  eller .
- ✓ Den indstillede temperatur vises i 5 sekunder på displayet. Derefter viser displayet igen den aktuelle indvendige temperatur.



### BEMÆRK

I tilfælde af spændingsafbrydelse (strømsvigt, skift af kontakt) gemmer apparatet de foregående temperaturindstillinger.

## Temperaturovervågning

Der lyder en advarselstone, og temperaturvisningen blinker:

- Når en zones indvendige temperatur afviger mere end 5 °C (41 °F) fra den indstillede temperatur.
- Hvis der har været en længere afbrydelse af spændingstilførslen.
- Hvis døren ikke er lukket korrekt.
- Hvis døren er åbnet i over 60 sekunder.

På den måde kan temperaturen ikke ubemærket falde eller stige for kraftigt, hvilket kan påvirke vinens kvalitet.

Når apparatet har nået den indstillede temperatur, slukkes alarmen, og temperaturvisningen holder op med at blinke.



Sådan slukker du advarselstonen før tiden:

- ▶ Berør tasten  kort.
- ✓ Temperaturvisningen blinker, indtil den indstillede temperatur er nået. Derefter lyser visningen konstant og angiver, at alarmsystemet er aktivt igen.



## Brug af sabbat-modus

I denne modus er displayet, den indvendige belysning og temperaturovervågnings advarselstone deaktiveret. Kølesystemet fungerer normalt.

Sådan slår du sabbat-modusen til:

- Berør tasterne  og  samtidig i mindst 5 sekunder.
- ✓ Temperaturvisningen blinker 4 gange. Sabbat-modusen er aktiveret. Sabbat-modusen slås automatisk fra efter 96 timer.

Sådan slår du sabbat-modusen fra:

- Berør tasterne  og  samtidig i mindst 5 sekunder.
- ✓ Temperaturvisningen blinker 4 gange. Sabbat-modusen er deaktiveret. Displayet, den indvendige belysning og temperaturovervågningens advarselstone er aktiveret.

### **Indstilling af indvendig LED-belysning**

Apparatet har to forskellige moduser til belysning:

Standardmodus og vitrinemodus.

- Standardmodus: Den indvendige belysning lyser, når døren er åbnet.
- Vitrinemodus: Den indvendige belysning lyser permanent.

Sådan skifter du mellem standardmodus og vitrinemodus:

- Berør tasten  kort.



## Til-/frakobling af ventilatoren (dynamic cooling mode/silent mode)

Ventilatoren tilkobles som standard (dynamic cooling mode), så der hersker et homogent klima i en temperaturzone. Ventilatoren kører automatisk for at regulere fugtigheden og temperaturen. Ventilatoren kan frakobles (silent mode), når den indstillede temperatur er nået.

Sådan tilkobler du ventilatoren (dynamic cooling mode):

- Berør tasten ▾ længe (> 5 sekunder).
- ✓ Der lyder 5 akustiske signaler.  
Ventilatoren er tilkoblet (dynamic cooling mode).

Sådan frakobler du ventilatoren (silent mode):

- Berør tasten △ længe (> 5 sekunder).
- ✓ Der lyder 3 akustiske signaler.  
Ventilatoren er frakoblet (silent mode).

## Hylder

For at få let adgang til de opbevarede flasker kan du trække hyldeerne en tredjedel ud. Hylde er forsynet med et anslag for at forhindre, at de kan trækkes for langt ud.

- Sørg for, at døren er åbnet helt, når du trækker de rullelejlrede hylde ud. I modsat kan dørens tætning blive beskadiget.

Gå frem på følgende måde for at tage en af hyldeerne ud af skinnerne (fig. **14**, side 7):

- Træk hylde (**1**) præcist til positionen, hvor hyldens udsparinger befinder sig nøjagtigt over fremspringene (**2**) på apparatets inderside.
- Tag hylde ud.

Sørg for, at udsparingerne på hylde passer over fremspringene (**2**), når du lægger hylde i på dem.

## 8.3 Hvad skal man gøre ved strømsvigt, eller hvis man er fraværende?

### Strømsvigt

Korte strømsvigt påvirker ikke den indvendige temperatur meget, så længe du ikke åbner døren unødigt.

Hvis et strømsvigt varer længere tid, skal du foretage tilsvarende foranstaltninger for at beskytte indholdet i apparatet.

### Kort fravær

- Lad apparatet være i drift, hvis du er fraværende i mindre end 3 uger.

### Længere fravær

- Hvis apparatet ikke anvendes i flere måneder, skal du tage indholdet ud.
- Sluk for apparatet, og afbryd det fra elnettet.
- Rengør og tør det indvendige rum grundigt.
- Lad døren stå lidt åben for at undgå lugt og skimmel.

## 8.4 Flytning af apparatet

- Tag indholdet ud.
- Fastgør alle hylde med klæbebånd.
- Drej fødderne, der kan indstilles i højden, helt tilbage, så de ikke brækker af, når skabet flyttes.
- Fastgør døren med klæbebånd.
- Bær kun apparatet i oprejst position.  
Undgå at vippe apparatet.  
Beskyt apparatets ydre med et tæppe eller lignende.

## 9 Udbedring af fejl

Hvis du ikke selv kan udbedre en fejl, skal du kontakte kundeservicen (adresser, se bagsiden).

Fejl	Mulig årsag	Løsning
Apparatet fungerer ikke	Apparatet er ikke tilsluttet til strømnettet	Tilslutning af apparatet
	Apparatet er frakoblet	Tilkobling af apparatet
	Sikkerhedsafbryderen eller en sikring er udløst	Tilkobling af sikkerhedsafbryderen, tilkobling eller udskiftning af sikringen
Apparatet er ikke koldt nok	Temperaturen er ikke indstillet korrekt	Kontrollér den indstillede temperatur
	Omgivelsestemperaturen kan kræve en højere temperaturindstilling	Indstil temperaturen højere
	Døren blev åbnet tit	Åbn ikke døren oftere end nødvendigt
	Døren blev ikke lukket rigtigt	Luk døren rigtigt
	Dørens tætning lukker ikke hermetisk	Kontrollér, rengør eller udskift dørens tætning
Apparatet til- og frakobles tit	Rumtemperaturen er over gennemsnittet.	Stil apparatet på et koldere sted
	Skabet blev fyldt med nye varer for kort tid siden	Lad apparatet arbejde et stykke tid, indtil den indstillede temperatur er nået
	Døren blev åbnet tit	Åbn ikke døren oftere end nødvendigt
	Døren blev ikke lukket rigtigt	Luk døren rigtigt
	Dørens tætning lukker ikke hermetisk	Kontrollér, rengør eller udskift dørens tætning

<b>Fejl</b>	<b>Mulig årsag</b>	<b>Løsning</b>
Lyset fungerer ikke	Apparatet er ikke tilsluttet til strømnettet	Tilslutning af apparatet
	Sikkerhedsafbryderen eller en sikring er udløst	Tilkobling af sikkerhedsafbryderen, tilkobling eller udskiftning af sikringen
	Lyset blev frakoblet på betjeningsfeltet	Tænd lyset
Apparatet vibrerer	Apparatet er ikke justeret korrekt	Bring apparatet i vater med fødderne, der kan indstilles i højden
Apparatet synes at larme meget	Lydene skyldes muligvis kølemiddel, hvilket er normalt. Ved hver cyklusafslutning hører du lyde, som skyldes det strømmende kølemiddel. Det kan medføre knaldende og knagende lyde, når de indvendige vægge trækker sig sammen og udvider sig ved temperaturændringer	
	Apparatet er ikke justeret korrekt	Bring apparatet i vater med fødderne, der kan indstilles i højden
Døren lukker ikke rigtigt	Apparatet er ikke justeret korrekt	Bring apparatet i vater med fødderne, der kan indstilles i højden
	Døranslaget blev udskiftet forkert	Kontrollér døranslaget, og monter det korrekt
	Dørens tætning er tilsmudset	Rengør dørens tætning
	Hyldeerne er ikke monteret korrekt	Kontrollér hyldeerne, og monter dem korrekt
Lysdiodedisplayet viser <i>EL</i> eller <i>EH</i> .	Temperatursensoren for lufttemperaturen i apparatet melder en fejl	Reparationen kan kun foretages af en tilladt kundeservice.

## 10 Vedligeholdelse og rengøring af apparatet



### FORSIGTIG!

Træk tilslutningsstikket ud før hver rengøring og vedligeholdelse.

### Rengøring af apparatet



### VIGTIGT!

- Rengør aldrig apparatet under rindende vand eller i opvaskevand. Anvend ikke skrappe rengøringsmidler eller hårde genstande ved rengøringen, da de kan beskadige apparatet.
- Sørg for, at apparatets ventilations- og udluftningsåbninger er rene, så varmen, der er afledt fra det indre rum, kan føres bort, og apparatet ikke tager skade.

Alle hylde kan tages ud af hensyn til bedre rengøring, se kapitlet „Hylde“ på side 169.

- Sluk apparatet, og træk tilslutningsstikket ud.
- Vask det indvendige rum med varmt vand og en bagepulveropløsning. Opløsningen skal bestå af ca. 2 spiseskeer bagepulver og en halv liter vand.
- Rengør hyldeerne med en mild sæbeopløsning.
- Rengør kun betjeningsfeltet med en let fugtig klud.
- Vask apparatet yderside af med varmt vand og en mild flydende sæbe. Tør derefter af med rent vand, og tør fladerne med en klud.

### Kontrol af vandstanden (fugtighedsregulering)

- Kontrollér regelmæssigt vandstanden i vandtanken (fig. **15** 1, side 7) på den øverste hylde.
- Fyld efter behov vandtanken indtil  $\frac{3}{4}$  med vand, og stil den igen på den øverste hylde gitter. Sørg for, at vandtanken står sikkert på gitteret, så den ikke kan vælte.

## Udskiftning af aktivkulfilteret

Udskift aktivkulfilteret med et nyt en gang om året.

- ▶ Drej filteret (fig. 16 1, side 8) 90° med eller mod uret, og tag filteret af.
- ▶ Sæt det nye filter i.
- ▶ Drej filter 90° med eller mod uret, indtil det går i indgreb med et klik.

## 11 Garanti

Den lovbestemte garantiperiode gælder. Hvis produktet er defekt, skal du kontakte din forhandler eller producentens afdeling i dit land (adresser, se vejledningens bagside).

Ved reparation eller krav om garanti skal du medsende følgende bilag:

- En kopi af regningen med købsdato
- En reklameringsgrund eller en fejlbeskrivelse

## 12 Bortskaffelse

- ▶ Bortskaf så vidt muligt emballagen sammen med det tilsvarende genbrugsaffald.



Hvis du tager produktet endegyldigt ud af drift, skal du kontakte det nærmeste recyclingcenter eller din faghandel for at få de pågældende forskrifter om bortskaffelse.

## 13 Tekniske data

	D15	D50	D52
Spænding:	220 – 240 V/50 Hz		
Temperaturområde:	+5 °C til +22 °C/+41 °F til +72 °F		
Temperaturområde i drikkevaremodus:	–		+2 °C til +6 °C/ +36 °F til +43 °F
Kategori:	2 (svaleskab)		
Energieffektivitetsklasse:	B		A
Energiforbrug:	189 kWh/årligt	200 kWh/årligt	145 kWh/årligt
Klimaklasse:	ST (udenomstemperatur: +16 °C til +38 °C/+61 °F til +100 °F)		
Udenomstemperatur:	0 °C til +38 °C/+32 °F til +100 °F		
Lydemissioner:	45 dBA	45 dBA	39 dBA
Mål B x D x H i mm / i inches (inkl. greb):	295 x 615 x 865/ 11,6 x 24,2 x 34	595 x 615 x 865/ 23,4 x 24,2 x 34	595 x 615 x 865/ 23,4 x 24,2 x 34
Volumen (standardflasker af typen Bordeaux):	17 – 23	46 – 62	51 – 67
Vægt:	28 kg/61,7 lbs	45 kg/99,2 lbs	53 kg/116 lbs

Informationer om de nationale version findes i ekstrahæftet.

**Läs igenom anvisningarna noga innan produkten tas i drift. Spara bruksanvisningen för senare bruk. Överlämna bruksanvisningen till den nya ägaren vid ev. vidareförsäljning.**

## Innehållsförteckning

1	Förklaring av symboler . . . . .	177
2	Säkerhetsanvisningar . . . . .	177
3	Leveransomfattning. . . . .	179
4	Tillbehör och reservdelar . . . . .	179
5	Ändamålsenlig användning . . . . .	180
6	Teknisk beskrivning. . . . .	180
7	Ställa upp och ansluta apparaten . . . . .	183
8	Använda apparaten. . . . .	185
9	Felsökning . . . . .	192
10	Skötsel och rengöring. . . . .	194
11	Garanti . . . . .	195
12	Avfallshantering. . . . .	195
13	Tekniska data. . . . .	196



# 1 Förklaring av symboler

**VARNING!**

**Observera:** Beaktas anvisningen ej kan det leda till dödsfara eller svåra skador.

**AKTA!**

**Observera:** Beaktas anvisningen ej kan det leda till kroppsskador.

**OBSERVERA!**

Om anvisningarna inte beaktas kan det leda till materialskador och produktens funktion kan påverkas negativt.

**ANVISNING**

Kompletterande information om användning av produkten.

# 2 Säkerhetsanvisningar

Tillverkaren övertar inget ansvar för skador i följande fall:

- monterings- eller anslutningsfel
- skador på produkten orsakade av mekanisk påverkan eller fel anslutnings-spänning
- ändringar som utförts utan uttryckligt medgivande från tillverkaren
- ej ändamålsenlig användning

## 2.1 Allmän säkerhet



### **WARNING!**

- Kontrollera att driftspänningen och nätspänningen stämmer överens innan apparaten tas i drift (se typskylten).
- Om apparaten uppvisar synliga skador får den ej användas.
- Denna apparat får endast repareras av utbildad personal. Icke fackmässiga reparationer kan leda till att allvarliga faror. Vänd dig till kundtjänsten när det gäller reparationer.
- Personer (och barn), som på grund av fysiska, sensoriska eller mentala funktionshinder eller på grund av oerfarenhet eller ovetande inte kan använda apparaten på ett säkert sätt, bör inte använda apparaten utan uppsikt eller hjälp av en ansvarig person.
- **Elapparater är inga leksaker!**  
Använd apparaten utom räckhåll för barn.
- Barn bör hållas under uppsikt, så att de inte leker med apparaten.
- Om apparatens anslutningskabel skadas måste den bytas ut av tillverkarens kundtjänst eller andra personer som är kvalificerade för liknande arbeten, för att onödiga risker ska undvikas.
- Lagra inga ämnen som kan explodera i apparaten, som t.ex. sprayburkar med drivgas.



### **AKTA!**

- Koppla bort apparaten från elnätet
  - före rengöring och underhåll
  - efter varje användning
- Apparaten ska bäras och ställas upp av minst två personer. Annars finns det risk för ryggsador eller andra skador.



### **OBSERVERA!**

- Dra aldrig ut kontakten ur uttaget genom att dra i anslutningskabeln.
- Använd inte tillbehör som inte rekommenderas av tillverkaren. Det kan leda till personskador eller skador på apparaten.

## 2.2 Säkerhet vid användning av apparaten



### VARNING!

- Använd aldrig apparaten i rum där brandfarliga ämnen förvaras eller där brännbara gaser har bildats. Gnistor från motorn kan antända ämnen/gaserna.



### AKTA!

- Använd inte apparaten med våta händer.



### OBSERVERA!

- Använd endast apparaten inomhus, aldrig utomhus.
- Utsätt inte apparaten för fukt.
- Håll barn och djur på ett säkert avstånd när du använder apparaten.
- Använd inga elektriska apparater för arbeten inne i kylan.

## 3 Leveransomfattning

- Vinkyl
- Vattenbehållare
- Nyckel
- Bruksanvisning

## 4 Tillbehör och reservdelar

Följande tillbehör finns tillgängliga (ingår inte i leveransen):

Beteckning	Artikelnummer		
	D15	D50	D52
Lagringshylla	9103500158	9103500159	9103500159
Presentationshylla (lutande)	–	9103500157	–
Aktivt kolfilter	9103540115	9103540115	9103540115

## 5 Ändamålsenlig användning

Apparaten är en vinkyl. Det är endast avsett för lagring av vin.

Det är endast tillåtet att förvara öppnade flaskor i apparaten.

Anslutningsspänningen för din vinkyl anges i tabellen "Landsvarianter", se kapitel "Tekniska data" på sidan 196.

## 6 Teknisk beskrivning

Vinkylen finns i tre utföranden:

- **D15:**  
med plats för upp till 23 standardflaskor av typen Bordeaux
- **D50:**  
med plats för upp till 62 standardflaskor av typen Bordeaux
- **D52:**  
med plats för upp till 67 standardflaskor av typen Bordeaux

**D15, D50:** Apparaten har två separat reglerbara temperaturzoner.

**D52:** Apparaten har en reglerbar temperaturzon och ett dryckläge.

Temperaturen ställs in i 1 °C- resp. 1 °F-steg med sensorknappar.

För att den inställda temperaturen ska nås och hållas, värms eller kyls temperaturzonerna automatiskt.

Som standard utrustade med hyllor.

Du kan öka lagringskapaciteten genom att använda förstärkta lagringshyllor.

Apparaten är utrustad med:

- sensorknappar: funktionerna väljs med en lätt beröring.
- en automatisk avfrostning
- en dörr som inte släpper igenom UV-strålning
- ett aktivt kolfilter som förbättrar luften inuti
- en fläkt som ger konstanta luft- och temperaturförhållanden, som i en vinkällare (Dynamic Cooling Mode)

- en låsbar och omhängbar glasdörr
- utdragbara hyllor för lagring av flaskorna
- ett sabbat-läge
- en lysdiodsinnerbelysning med två driftlägen
- en temperaturminnesfunktion: den inställda temperaturen sparas om apparaten stängs av.
- en temperaturövervakning: en varningston ljuder och temperaturvisaren blinkar om innertemperaturen i en zon avviker markant från den inställda temperaturen.

### Översikt:

Nr på bild <b>1</b> , sida 3	Beteckning
1	Kontrollpanel
2	<b>D15, D50</b> : Övre temperaturzon <b>D52</b> : Temperaturzon
3	<b>D15, D50</b> : Zonavdelare
4	<b>D15, D50</b> : Nedre temperaturzon
5	Lås
6	Ventilationsspringor
7	Höjddjusterbara fötter

**Reglage:**

Nr på bild <b>2</b> , sida 4	Symbol	Beskrivning
1		På/av-knapp
2		<b>D15, D50:</b> Höjer den inställda temperaturen i den övre temperaturzonen med 1 °C eller 1 °F <b>D52:</b> Höjer den inställda temperaturen med 1 °C eller 1 °F
3		<b>D15, D50:</b> Sänker den inställda temperaturen i den övre temperaturzonen med 1 °C eller 1 °F <b>D52:</b> Sänker den inställda temperaturen med 1 °C eller 1 °F
4		<b>D15, D50:</b> Displayen visar aktuell temperatur i den övre temperaturzonen <b>D52:</b> Displayen visar den aktuella temperaturen
5		<b>D15, D50:</b> Displayen visar den aktuella temperaturen i den nedre temperaturzonen
6		<b>D15, D50:</b> Höjer den inställda temperaturen i den nedre temperaturzonen med 1 °C eller 1 °F
7		<b>D15, D50:</b> Sänker den inställda temperaturen i den nedre temperaturzonen med 1 °C eller 1 °F
8		Slår på och av innerbelysningen

## 7 Ställa upp och ansluta apparaten

### 7.1 Anvisningar för uppställning av apparaten

Alla modeller kan ställas upp infällt eller fristående.

Beakta följande anvisningar vid val av uppställningsplats:

- Omgivningstemperaturen ska ligga inom den klimatklass som anges för ditt land i broschyren "Landsvarianter". Annars kan det hända att den inställda temperaturen inte nås eller inte kan hållas på en konstant nivå. Detta kan även hända om omgivningstemperaturen varierar kraftigt
- Apparaten ska ställas upp i rummets svalaste del, så långt bort från värmekällor som möjligt (spis, värmeelement, radiator).
- Uppställningsplatsen får inte vara fuktig eller våt.
- Apparaten får inte utsättas för direkt solljus. Solljuset kan angripa akrylbeläggningen och leda till ökad strömförbrukning.
- Golvet ska vara plant och ha tillräcklig bärförmåga även när apparaten är fylld.
- Apparaten måste ha tillräcklig ventilation. Ventilationsöppningarna får inte täckas över.
- Beakta anvisningarna om elektrisk anslutning, se kapitel "Anvisningar om elektrisk anslutning" på sidan 184.
- Ta bort allt förpackningsmaterial på apparatens in- och utsida innan den ställs upp.
- Ställ apparaten vågrätt med hjälp av de höjdjusterbara fötterna.

### 7.2 Anvisningar för installation

Modellerna kan monteras under en arbetsplatta i ett kök.

	Inbyggnadsmått (i mm)		
	D15	D50	D52
Bredd	300	600	600
Djup	590	590	575
Höjd	870	870	865

### 7.3 Omhängning av dörren

Det går att ändra dörren så att den öppnas åt vänster istället för åt höger. Montera sedan handtaget på den andra sidan, se kapitel "Montera handtaget på den andra sidan" på sidan 184.

- Häng om dörren enligt bild **3**, sida 4 till bild **7**, sida 5.

#### Montera handtaget på den andra sidan

- Montera handtaget på den andra sidan, se bild **8**, sida 5 till bild **9**, sida 5.

### 7.4 Anvisningar om elektrisk anslutning



#### **OBSERVERA!**

Låt apparaten stå upprätt ca 2 timmar efter transporten innan den ansluts till elnätet.

Annars kan det uppstå störningar i kylsystemet.

Beakta följande anvisningar vid anslutning:

- Apparaten ska anslutas till en separat strömkrets, som säkras med 15 A.
- Låt en behörig elektriker kontrollera eluttaget och strömkretsen så att det säkerställs att uttaget är ordentligt jordat.
- Jämför spänningssuppgifterna på typskylten med elförsörjningen på plats.
- Om en förlängningskabel ska användas måste den vara godkänd för de värden som gäller för apparaten, se kapitel "Tekniska data" på sidan 196.
- Använd inga förlängningskablar eller grenuttag som kan slås av med en strömbrytare.
- Kabeln måste säkras bakom apparaten och får inte ligga/hänga oskyddat.



## 8 Använda apparaten

### 8.1 Tips för energibesparing

- Öppna inte apparaten oftare än nödvändigt.
- Låt inte dörren vara öppen längre än nödvändigt.
- Tag regelbundet bort damm och smuts från kondensorn.

### 8.2 Lagra flaskor



#### **OBSERVERA!**

Om du vill stapla flaskor måste de förstärkta lagringshyllorna (tillbehör) användas.













Beakta följande:

- Lagra endast vin i öppnade och förseglade vinflaskor.
  - Lägg inte in för mycket i apparaten.
  - Lägg inte aluminiumfolie eller andra föremål som kan förhindra luftcirkulationen på hyllorna.
  - Om apparaten ska stå oanvänd en längre tid: dra ut anslutningskabeln och rengör den noga. Låt dörren vara lite öppen så att luften kan cirkulera och det inte bildas kondens, lukt eller mögel.
  - Efter strömavbrott eller om apparaten har varit avstängd, ska man vänta 3 till 5 minuter innan den slås på igen.
- Ställ flaskorna som det visas i bild **10**, sida 6.

Följande varianter är möjliga:



- **S16FG:**
  - med hyllor (bild **11** A, sida 6)
  - med lagringshyllor (tillbehör) (bild **11** B, sida 6)
- **S40FGD:**
  - med hyllor (bild **12** A, sida 6)
  - med lagringshyllor (tillbehör) (bild **12** B, sida 6)
- **S117FG:**
  - med hyllor (bild **13** A, sida 7)
  - med lagringshyllor (tillbehör) (bild **13** B, sida 7)

**Kortfattad beskrivning:**

Funktion	Tryck på knapparna
Slå på apparaten	 > 5 s
Stänga av apparaten	 > 5 s
Låsa upp knapplåset	 +  > 5 s
Ändra enhet (°C / °F)	 > 5 s
Visa inställd temperatur för resp. temperaturzon	 eller  < 1 s
Höja temperaturen i resp. temperaturzon med 1 °C eller 1 °F	 < 1 s
Sänka temperaturen i resp. temperaturzon med 1 °C eller 1 °F	 < 1 s
Stänga av fläkten (Silent Mode)	 > 5 s
Slå på fläkten (dynamic cooling)	 > 5 s
Slå på och av innerbelysningen	 < 1 s

**Knapplås**

Knapplåset aktiveras automatiskt om ingen knapp används inom 2 minuter.

- ▶ Lås upp knapplåset genom att vidröra knapp  och , håll dem intryckta minst 5 sekunder.

**Ändra enhet (°C eller °F)**

Du kan välja om temperaturen ska visas i Fahrenheit eller Celsius.

- ▶ Tryck på knappen  och håll den intryckt i 5 sekunder för att göra detta.
- ✓ På displayen visas nu den andra temperaturenheten.

## Ställa in temperaturen





### ANVISNING

Första gången apparaten används, eller om den stått oanvänd under längre tid, kan innetemperaturen först avvika från den inställda temperaturen.

Under denna tid blinkar temperaturvisningen.

När den inställda temperaturen har nåtts lyser temperaturvisaren konstant.

- ▶ Tryck på knappen  eller  för att ställa in temperaturen.
- ✓ Under inställningen blinkar displayen.
- ✓ När temperaturen har ställts in visas aktuell temperatur i resp. temperaturzon på displayen.

### D15, D50:



Apparaten har två separat reglerbara temperaturzoner. Temperaturen i de båda zonerna kan ställas in till mellan 5 °C och 22 °C (41 °F och 72 °F).

Den **nedre** temperaturzonen  lämpar sig, vid 13 °C till 22 °C (55 °F till 72 °F), utmärkt för lagring av vita och röda viner.

Den **övre** temperaturzonen  lämpar sig, vid en inställning på 5 °C till 13 °C (41 °F till 55 °F), utmärkt för lagring av mousserande viner och vita viner.



### ANVISNING



- Temperaturen för den **nedre** temperaturzonen  måste alltid vara lika hög eller högre än temperaturen i den **övre** temperaturzonen .
- För att apparaten ska fungera på ett optimalt sätt bör temperaturskillnaden mellan de två zonerna vara minst 4 °C (39 °F).

### D52:

Apparaten har en separat reglerbar temperaturzon. Temperaturen kan ställas in till mellan 5 °C och 22 °C (41 °F och 72 °F).



## Använda dryckläge (endast D52)

Temperaturområdet i dryckläget ligger på mellan 2 °C och 6 °C (36 °F och 43 °F).

- ▶ Tryck samtidigt på knapparna ,  och  och håll dem intryckta på minst 5 sekunder.
- ✓ Temperaturvisaren blinkar fem gånger.

## Kontrollera den inställda temperaturen

Visa den inställda temperaturen:

- ▶ Tryck kort på knappen  eller .
- ✓ Den inställda temperaturen visas i 5 sekunder på displayen. Sedan visas återigen den aktuella innertemperaturen på displayen.



### ANVISNING

Om spänningen försvinner (strömavbrott, byte av strömkälla) sparar apparaten de tidigare temperaturinställningarna.

## Temperaturövervakning

En varningston ljuder och temperaturvisaren blinkar:

- om innertemperaturen i en av zonerna avviker med mer än 5 °C (41 °F) från det inställda värdet.
- om spänningen försvinner under en längre tid.
- om dörren inte stängs ordentligt.
- om dörren är öppen mer än 60 sekunder.

Temperaturen kan alltså inte stiga eller sjunka för mycket utan att man märker det. Kraftiga variationer kan påverka vinets kvalitet negativt.

När apparaten har nått den inställda temperaturen stängs larmet av och temperaturvisaren slutar att blinka.



Stänga av varningstonen:

- ▶ Tryck kort på knappen .
- ✓ Temperaturvisaren blinkar tills inställd temperatur uppnås. Sedan lyser visaren konstant, vilket visar att alarmsystemet är aktivt igen.



## Använda sabbat-läget

I detta läge är displayen, innerbelysningen och temperaturövervakningens varningston avaktiverade. Kylningen fungerar normalt.

Slå på sabbat-läget:

- ▶ Tryck samtidigt på knapparna  och  och håll dem intryckta på minst 5 sekunder.
- ✓ Temperaturvisaren blinkar 4 gånger. Sabbat-läget är aktiverat. Sabbat-läget stängs av automatiskt efter 96 timmar.

Stänga av sabbat-läget:

- ▶ Tryck samtidigt på knapparna  och  och håll dem intryckta på minst 5 sekunder.
- ✓ Temperaturvisaren blinkar 4 gånger. Sabbat-läget är avaktiverat. Displayen, innerbelysningen och temperaturövervakningens varningston är aktiverade.

## Ställa in lysdiodsinnerbelysningen

Apparaten har två olika lägen för belysning:

Standardläge och vitrinläge.

- Standardläge: Innerbelysningen lyser när dörren är öppen.
- Vitrinläge: Innerbelysningen lyser konstant.

Ställa in standardläge eller vitrinläge:

- ▶ Tryck kort på knappen .

## Slå på/av fläkten (Dynamic Cooling Mode/Silent Mode)

Som standard slås fläkten på (Dynamic Cooling Mode) så att ett jämn temperatur råder inom en temperaturzon. Fläkten går automatiskt för att reglera fuktighet och temperatur. Fläkten kan stängas av (Silent Mode) när den inställda temperaturen har nåtts.

Slå på fläkten (Dynamic Cooling Mode):

- Håll in knappen ▽ (> 5 sekunder).
- ✓ 5 akustiska signaler ljuder.  
Fläkten är påslagen (Dynamic Cooling Mode).

Stänga av fläkten (Silent Mode):

- Håll in knappen △ (> 5 sekunder).
- ✓ 3 akustiska signaler ljuder.  
Fläkten är avstängd (Silent Mode).

## Hyllor

Det går att dra ut hyllorna till en tredjedel så att man lättare kommer åt flaskorna. Hyllorna har stopp som gör att de inte kan dras ut för långt.

- Se till att dörren är tillräckligt öppen när du drar ut de rullgrade hyllorna. Annars kan dörrens tätning skadas.

Gå till väga på följande sätt för att ta ut en hylla från skenorna (bild **14**, sida 7):

- Dra hyllan **(1)** till det läge där hyllans urtag sitter exakt över tapparna **(2)** på apparatens insida.
- Ta ut hyllan.

Se till att urtagen på hyllan passar exakt över tapparna **(2)** när hyllan sätts in igen.

## 8.3 Vad gör jag vid strömavbrott eller semestertider?

### Strömavbrott

Korta strömavbrott påverkar inte innertemperaturen nämnvärt, förutsatt att dörren inte öppnas onödigt ofta.

Om strömavbrottet blir långvarigt måste du vidta åtgärder för att skydda innehållet i apparaten.

### Kort semester

- ▶ Låt apparaten vara igång om du är borta kortare tid än 3 Veckor.

### Lång semester

- ▶ Ta ut innehållet om apparaten inte kommer att användas under flera månader.
- ▶ Stäng av apparaten och koppla bort den från elnätet.
- ▶ Rengör och torka insidan noggrant.
- ▶ Låt dörren stå lite öppen för att förhindra att det bildas lukt och mögel.

## 8.4 Flytta apparaten

- ▶ Ta ut innehållet.
- ▶ Sätt fast alla hyllorna med tejp.
- ▶ Sväng in de höjdjusterbara fötterna helt så att de inte bryts av när apparaten flyttas.
- ▶ Klistra för dörren med tejp.
- ▶ Lyft endast apparaten i upprätt läge.  
Luta inte apparaten.  
Skydda utsidan med en filt el. dyl.

## 9 Felsökning

Om störningen inte kan avhjälpas, kontakta kundtjänst (adresser på baksidan).

Fel	Möjlig orsak	Lösning
Apparaten fungerar inte	Apparaten är inte ansluten till eluttaget	Ansluta apparaten
	Apparaten är avstängd	Slå på apparaten
	Jordfelsbrytare eller säkring har löst ut	Slå på jordfelsbrytaren, slå på säkringen eller byt ut
Apparaten blir inte tillräckligt kall	Temperaturen felaktigt inställd	Kontrollera den inställda temperaturen
	Omgivningstemperaturen kanske gör att en högre temperatur måste ställas in	Ställ in högre temperatur
	Dörren har öppnats ofta	Öppna inte dörren i onödan
	Dörren inte riktigt stängd	Stäng dörren ordentligt
	Dörrens tätningslist sluter inte tätt	Kontrollera tätningen, rengör eller byt ut den
Apparaten startar och stängs av ofta	Rumstemperaturen är opropor-tionerligt hög.	Ställ apparaten på en svalare plats
	Det har nyligen lagts in nya flaskor i skåpet	Låt apparaten gå ett tag så att den inställda temperaturen nås igen.
	Dörren har öppnats ofta	Öppna inte dörren i onödan
	Dörren inte riktigt stängd	Stäng dörren ordentligt
	Dörrens tätningslist sluter inte tätt	Kontrollera tätningen, rengör eller byt ut den



Fel	Möjlig orsak	Lösning
Ljuset fungerar inte	Apparaten är inte ansluten till eluttaget	Ansluta apparaten
	Jordfelsbrytare eller säkring har löst ut	Slå på jordfelsbrytaren, slå på säkringen eller byt ut
	Belysningen har stängts av på kontrollpanelen	Slå på belysningen
Apparaten vibrerar	Apparaten har inte justerats ordentligt	Justera de höjddjusterbara fötterna så att apparaten står vågrätt
För mycket ljud från apparaten	Ljuden kan komma från köldmediet, detta är i så fall normalt. När kylcykeln är slut hörs det ljud från flödet av köldmedium. Temperaturvariationer leder till sammandragning och expansion i apparatens innerväggar, vilket kan leda till knackande ljud	
	Apparaten har inte justerats ordentligt	Justera de höjddjusterbara fötterna så att apparaten står vågrätt
Dörren stänger inte riktigt	Apparaten har inte justerats ordentligt	Justera de höjddjusterbara fötterna så att apparaten står vågrätt
	Felaktig omhängning av dörren	Kontrollera omhängningen och gör en korrekt omhängning
	Dörrens tätninglist är smutsig	Rengör tätningen
	Hyllorna är inte riktigt insatta	Kontrollera och sätt in hyllorna på rätt sätt
På LED-displayen visas <i>EL</i> eller <i>EH</i> .	Temperatursensorn för lufttemperaturen inne i apparaten signalerar ett fel	Reparationer får endast utföras av auktoriserad kundservice.

## 10 Skötsel och rengöring

**AKTA!**

Dra alltid ut kontakten före rengöring och underhåll.

### Rengöring

**OBSERVERA!**

- Rengör aldrig apparaten under rinnande vatten eller i diskvatten. Använd inga starka rengöringsmedel eller hårda föremål vid rengöring, det kan skada apparaten.
- Kontrollera att luftnings/ventilationsöppningar är rena så att värmen inuti kan avledas ordentligt så att apparaten inte skadas.

Det går att ta ut alla hyllor så att det blir lättare att rengöra dem, se kapitel "Hyllor" på sidan 190.

- Stäng av apparaten och dra ut kontakten.
- Tvätta insidan med varmt vatten och en bakpulverlösning. Lösningen ska bestå av ung. 2 matskedar bakpulver och en halv liter vatten.
- Rengör hyllorna med en mild tvållösning.
- Rengör endast kontrollpanelen med en lätt fuktad trasa.
- Tvätta utsidan med varmt vatten och mild flytande tvål. Tvätta därefter med rent vatten och torka sedan med en trasa.

### Kontrollera vattennivån (fuktreglering)

- ▶ Kontrollera regelbundet vattennivån i vattenbehållaren (bild **15** 1, sida 7) på den översta hyllan.
- ▶ Fyll, vid behov, vattenbehållaren till  $\frac{3}{4}$  med vatten och ställ tillbaka den på gallret på den översta hyllan.  
Se till att vattenbehållaren står säkert på gallret och att den inte kan välta.

### Byta aktivt kolfilter

Byt ut det aktiva kolfiltret en gång om året.

- ▶ Vrid filtret (bild **16** 1, sida 8) 90° medurs eller moturs och ta bort det.
- ▶ Sätt in ett nytt filter.
- ▶ Vrid filtret 90° medurs eller moturs, tills det hakar fast med ett klickande ljud.

## 11 Garanti

Den lagstadgade garantitiden gäller. Om produkten är defekt: kontakta återförsäljaren eller tillverkarens kontor i ditt land (adresser, se bruksanvisningens baksida).

Vid reparations- resp. garantiärenden ska följande skickas med:

- en kopia på fakturan med inköpsdatum,
- en reklamationsbeskrivning/felbeskrivning.

## 12 Avfallshantering

- ▶ Lämna om möjligt förpackningsmaterialet till återvinning.



När produkten slutgiltigt tas ur bruk: informera dig om gällande bestämmelser hos närmaste återvinningscentral eller hos återförsäljaren.

## 13 Tekniska data

	D15	D50	D52
Spänning:	220 – 240 V/50 Hz		
Temperaturområde:	+5 °C till +22 °C/+41 °F till +72 °F		
Temperaturområde i dryckläge:	–		+2 °C till +6 °C/ +36 °F till +43 °F
Kategori:	2 (källarfack)		
Energieffektklass:	B		A
Energiförbrukning:	189 kWh/år	200 kWh/år	145 kWh/år
Klimatklass:	ST (omgivningstemperatur: +16 °C till +38 °C/+61 °F till +100 °F		
Omgivningstemperatur:	0 °C till +38 °C/+32 °F till +100 °F		
Ljudemission:	45 dBA	45 dBA	39 dBA
Mått B x T x D i mm/i tum (inkl. handtag):	295 x 615 x 865/ 11,6 x 24,2 x 34	595 x 615 x 865/ 23,4 x 24,2 x 34	595 x 615 x 865/ 23,4 x 24,2 x 34
Kapacitet (standardflaskor av Bordeaux-typ):	17–23	46–62	51–67
Vikt:	28 kg/61,7 lbs	45 kg/99,2 lbs	53 kg/116 lbs

Information om landsvarianterna finns i bilagan.

**Les bruksanvisningen nøye før du tar i bruk apparatet, og ta vare på den. Hvis produktet selges videre, må du sørge for å gi bruksanvisningen videre også.**

## **Innhold**

1	Symbolforklaringer . . . . .	198
2	Sikkerhetsregler . . . . .	198
3	Leveringsomfang . . . . .	200
4	Tilbehør og reservedeler . . . . .	200
5	Tiltenkt bruk . . . . .	201
6	Teknisk beskrivelse . . . . .	201
7	Stille opp og koble til apparatet . . . . .	204
8	Bruk av apparatet . . . . .	206
9	Utbedring av feil . . . . .	213
10	Stell og rengjøring av apparatet . . . . .	215
11	Garanti . . . . .	216
12	Avfallsbehandling . . . . .	216
13	Tekniske spesifikasjoner . . . . .	217

# 1 Symbolforklaringer

**ADVARSEL!**

**Sikkerhetsregel:** Hvis man ikke overholder denne regelen, kan det føre til død eller alvorlig skade.

**FORSIKTIG!**

**Sikkerhetsregel:** Hvis man ikke overholder denne regelen, kan det føre til personskader.

**PASS PÅ!**

Hvis man ikke overholder denne regelen, kan det føre til materielle skader og skade funksjonen til produktet.

**MERK**

Utfyllende informasjon om bruk av produktet.

# 2 Sikkerhetsregler

Produsenten tar i følgende tilfeller intet ansvar for skader:

- Montasje- eller tilkoblingsfeil
- Skader på produktet på grunn av mekanisk påvirkning og feil tilkoblingsspenning
- Endringer på produktet uten at det er gitt uttrykkelig godkjenning av produsenten
- Bruk til andre formål enn det som er beskrevet i veiledningen

## 2.1 Generell sikkerhet



### ADVARSEL!

- Kontroller før apparatet settes i gang om driftsspenningen og nettspenningen stemmer over ens (se typeskilt).
- Apparatet må ikke tas i bruk hvis det har synlige skader.
- Reparasjoner på dette apparatet må kun utføres av fagfolk. Feil reparasjoner kan føre til betydelige skader. Ta kontakt med kundeservice ved behov for reparasjon.
- Personer (inklusive barn) som på grunn av sine fysiske, sensoriske eller mentale ferdigheter eller på grunn av sin uerfarenhet eller manglende kjennskap ikke er i stand til å bruke apparatet, må ikke bruke dette apparatet uten oppsyn eller anvisning fra en ansvarlig person.
- **Elektriske apparater er ikke beregnet for barn!** Bruk apparatet utenfor barns rekkevidde.
- Barn skal være under tilsyn for å sikre at de ikke leker med apparatet.
- Hvis tilkoblingskabelen på dette apparatet blir skadet, må den erstattes av produsent, kundeservice eller annen kvalifisert person for å unngå farlige situasjoner.
- Ikke lagre eksplosjonsfarlige stoffer som f.eks. spraybokser med drivgass i apparatet.



### FORSIKTIG!

- Koble apparatet fra strømmettet.
  - før rengjøring og stell
  - hver gang etter bruk
- Apparatet skal transporteres og settes opp av minimum to personer. I motsatt fall kan man få ryggskader eller andre skader.



### PASS PÅ!

- Trekk aldri støpslet ut av stikkontakten etter ledningen.
- Ikke bruk tilbehør som ikke er anbefalt av produsenten. Dette kan føre til personskader og materielle skader.

## 2.2 Sikkerhet ved bruk av apparatet



### ADVARSEL!

- Bruk aldri apparatet i rom hvor det blir oppbevart brannfarlige stoffer eller hvor det har dannet seg brennbare gasser. Gnister fra motoren kan antenne disse.



### FORSIKTIG!

- Betjen ikke apparatet med våte hender.



### PASS PÅ!

- Bruk apparatet kun innendørs, ikke utendørs.
- Utsett aldri apparatet for fukt.
- Når apparatet er i bruk, må man holde barn og dyr på trygg avstand.
- Man må ikke sette elektriske apparater inn i kjøleapparatet.

## 3 Leveringsomfang

- Vinkjøler
- Vanntank
- Nøkkel
- Bruksanvisning

## 4 Tilbehør og reservedeler

Tilgjengelig som tilbehør (ikke inkludert i leveransen):

Betegnelse	Artikkelnummer		
	D15	D50	D52
Oppbevaringsbunn	9103500158	9103500159	9103500159
Presentasjonsbunn (skrå)	–	9103500157	–
Aktivt kullfilter	9103540115	9103540115	9103540115



## 5 Tiltenkt bruk

Apparatet er en vinkjøler. Den er kun beregnet for oppbevaring av vin.

Det må kun lagres lukkede flasker i apparatet.

Du finner egnet tilkoblingsspenning for apparatet ditt i tabellen «Landsversjoner», se kapittel «Tekniske spesifikasjoner» på side 217.

## 6 Teknisk beskrivelse

Vinkjøleren finnes i tre utførelser:

- **D15:**  
med et volum på inntil 23 standardflasker av typen Bordeaux
- **D50:**  
med et volum på inntil 62 standardflasker av typen Bordeaux
- **D52:**  
med et volum på inntil 67 standardflasker av typen Bordeaux

**D15, D50:** Apparatet har to separat regulerbare temperatursoner.

**D52:** Apparatet har en regulerbar temperatursone og en drikkemodus.

Man kan stille inn temperaturen i trinn på i 1 °C eller 1 °F.

Temperatursonene avkjøles og varmes opp automatisk for å nå og opprettholde den innstilte temperaturen.

Utstyrt med hyllebunner fra fabrikken.

Du kan øke kapasiteten ved å bruke de forsterkede lagerhyllene som fås som tilbehør.

Apparatet har:









- Følerknapper: En lett berøring er nok for å velge ønsket funksjon.
- Automatisk avriming
- Dør som ikke slipper gjennom UV-stråler
- Aktivt kullfilter for å bedre inneklimate
- Vifte for at inneklimate skal være det samme som i en vinkjeller (Dynamic Cooling Mode)

- En låsbar glassdør med hengsling som kan byttes om
- Uttrekkbare bunner for oppbevaring av flaskene
- Sabbat-modus
- LED-belysning innvendig med to driftsmodus
- Temperatur-minnefunksjon: Innstilt temperatur lagres også når apparatet er slått av.
- Temperaturovervåking: En varseltone høres og temperaturindikatoren blinker når innvendig temperatur i en sone avviker betydelig fra den innstilte temperaturen.

### Oversikt:

Nr. i fig. <b>1</b> , side 3	Betegnelse
1	Betjeningspanel
2	<b>D15, D50</b> : Øvre temperatursone <b>D52</b> : Temperatursone
3	<b>D15, D50</b> : Kjøleromdeler
4	<b>D15, D50</b> : Nedre temperatursone
5	Lås
6	Lufteåpninger
7	Føtter som kan justeres i høyden

**Betjeningsselementer:**

Nr. i fig. 2, side 4	Symbol	Beskrivelse
1		På-/av-bryter
2		<b>D15, D50:</b> Øker den innstilte temperaturen til den øvre temperatursonen med 1 °C eller 1 °F <b>D52:</b> Øker den innstilte temperaturen med 1 °C eller 1 °F
3		<b>D15, D50:</b> Reduserer den innstilte temperaturen til den øvre temperatursonen med 1 °C eller 1 °F <b>D52:</b> Reduserer den innstilte temperaturen med 1 °C eller 1 °F
4		<b>D15, D50:</b> Displayet viser den aktuelle temperaturen i den øvre temperatursonen <b>D52:</b> Display viser den aktuelle temperaturen
5		<b>D15, D50:</b> Displayet viser den aktuelle temperaturen i den nedre temperatursonen
6		<b>D15, D50:</b> Øker den innstilte temperaturen til den nedre temperatursonen med 1 °C eller 1 °F
7		<b>D15, D50:</b> Reduserer den innstilte temperaturen til den nedre temperatursonen med 1 °C eller 1 °F
8		Slår den innvendige belysningen av eller på

## 7 Stille opp og koble til apparatet

### 7.1 Råd ved montering av apparatet

Alle modeller kan monteres eller stilles opp frittstående.

Pass på følgende ved valg av oppstillingssted:

- Omgivelsestemperaturen bør ligge i området rundt den klimaklassen som er angitt for ditt land i tilleggsheftet «Landsversjoner». I motsatt fall kan det hende at de innstilte innvendige temperaturene ikke kan nås eller at de kan reguleres slik at de holder seg jevne. Dette kan også være tilfelle ved ekstreme svingninger i omgivelsestemperaturen.
- Apparatet bør stå i den kjøligste delen av rommet, i god avstand fra varmekilder (komfyr, varmeapparat, radiator).
- Oppstillingsstedet må ikke være fuktig og slett ikke vått.
- Apparatet må ikke utsettes for direkte sollys. Dette kan angripe akrylbelegget og føre til økt strømforbruk.
- Underlaget må være plant og solid nok til å bære apparatet når det er fullt.
- Apparatet må ventileres tilstrekkelig. Lufteåpningene på apparatets framside må ikke tildekkes.
- Følg disse anvisningene ved elektrisk tilkobling, se kapittel «Tips om elektriske tilkoblinger» på side 205.
- Fjern all innvendig og utvendig emballasje før du monterer apparatet.
- Innrett apparatet ved hjelp av de høydejusterbare føttene slik at det blir stående vannrett.

### 7.2 Råd om innbygging av apparatet

Modellene kan bygges inn i en kjøkkenrekke under arbeidsplassen.

	Innbyggingsmål (i mm)		
	D15	D50	D52
Bredde	300	600	600
Dybde	590	590	575
Høyde	870	870	865

### 7.3 Bytte dørhengsler

Du kan endre dørhengslingen på døren slik at døren åpnes mot venstre i stedet for mot høyre.

Monter deretter dørhåndtaket på den andre siden, se kapittel «Monter dørhåndtaket på den andre siden» på side 205.

- Bytt dørhengslene slik som det fremgår av fig. **3**, side 4 til fig. **7**, side 5.

#### Monter dørhåndtaket på den andre siden

- Monter dørhåndtaket på den andre siden slik det fremgår av fig. **8**, side 5 til fig. **9**, side 5.

### 7.4 Tips om elektriske tilkoblinger



#### PASS PÅ!

La apparatet stå oppreist i ca. 2 timer etter transporten før du kobler det til strømmettet.

Hvis dette ikke blir gjort, kan det oppstå feil i kjølesystemet.

Følg disse rådene ved tilkobling av apparatet:

- Koble apparatet til en separat strømkrets som er sikret med D15 A.
- Få en kvalifisert elektriker til å kontrollere stikkontakten og strømkretsløpet for å være sikker på at stikkontakten er riktig jordet.
- Sammenlign spenningsspesifikasjonene på merkeskiltet med tilgjengelig strømtilførsel.
- Hvis du bruker forlengelseskabel, må denne være tillatt for verdiene som tilsvarer apparatet, se kapittel «Tekniske spesifikasjoner» på side 217.
- Ikke bruk forlengelseskabler eller fordelere som kan slås av med en bryter.
- Kabelen må være sikret bak apparatet, og må ikke ligge eller henge ubeskyttet rundt omkring.

## 8 Bruk av apparatet

### 8.1 Tips for energisparing

- Ikke åpne apparatet lenger enn nødvendig.
- La ikke døren stå åpen lenger enn nødvendig.
- Rengjør kondensatoren regelmessig for støv og forurensinger.

### 8.2 Lagre flasker

**PASS PÅ!**

Bruk de forsterkede lagerhyllene (tilbehør) når du ønsker å stable flasker.

Følg disse rådene:













- Oppbevar utelukkende vin i lukkede og forseglede vinflasker.
- Ikke overbelast apparatet.
- Ikke dekk til hyllebunnen med aluminiumsfolie eller gjenstander, da det kan hindre luftsirkulasjonen.
- Hvis apparatet blir stående tomt over lengre tid, må du koble det fra strømmettet og rengjøre det grundig. La døren stå litt på gløtt for å få luftsirkulasjon, og dermed unngår man at det dannes kondensvann, mugg og lukt.
- Etter strømutfall eller hvis apparatet har vært slått av, må du vente i 3 til 5 minutter før du slår på apparatet igjen.

► Posisjoner flaskene som vist i fig. **10**, side 6.

Følgende varianter er mulig:



- **D15:**
  - med hyllebunner (fig. **11** A, side 6)
  - med lagerhyller (tilbehør) (fig. **11** B, side 6)
- **D50:**
  - med hyllebunner (fig. **12** A, side 6)
  - med lagerhyller (tilbehør) (fig. **12** B, side 6)
- **D52:**
  - med hyllebunner (fig. **13** A, side 7)
  - med lagerhyller (tilbehør) (fig. **13** B, side 7)

**Kort veiledning:**

Funksjon	Trykk tasten
Slå på apparatet	 > 5 s
Slå av apparatet	 > 5 s
Oppheve tastesperre	 +  > 5 s
Stille om enhet (°C / °F)	 > 5 s
Vise innstilt temperatur tilsvarende temperatursone	 eller  < 1 s
Øk temperatur i den aktuelle temperatursonen med 1 °C eller 1 °F	 < 1 s
Reduser temperatur i den aktuelle temperatursonen med 1 °C eller 1 °F	 < 1 s
Slå av viften (Silent Mode)	 > 5 s
Slå på viften (Dynamic Cooling)	 > 5 s
Slå innvendig belysning av eller på	 < 1 s

**Tastesperre**

Hvis tastene ikke blir trykket i løpet av 2 minutter, aktiveres tastesperren automatisk.

- For å oppheve tastesperren trykker du tastene  og  i minst 5 sekunder.

**Stille in enhet (°C eller °F)**

Du kan velge om temperaturen skal vises i Fahrenheit eller Celsius.

- For å gjøre dette trykker du tasten  i 5 sekunder.
- ✓ Enheten blir stilt om, displayet viser temperaturen i den andre enheten.

## Stille inn temperatur



### MERK

Ved første gangs bruk og etter lengre stans kan den innvendige temperaturen avvike fra den innstilte temperaturen.

Temperaturindikeringen blinker så lenge dette varer.

Når den innstilte temperaturen er nådd etter en viss tid, lyser temperaturindikeringen konstant.

- ▶ Trykk på de respektive tastene  $\triangle$  eller  $\nabla$  for å stille inn temperaturen.
- ✓ Displayet blinker under innstillingen.
- ✓ Når du har stilt inn temperaturen, viser displayet den momentane innvendige temperaturen til den tilsvarende temperatursonen.

### D15, D50:



Apparatet har to separat regulerbare temperatursoner. Temperaturen i begge sonene kan stilles inn mellom 5 °C og 22 °C (41 °F og 72 °F).

Den **nedre** temperatursonen  egner seg ved 13 °C til 22 °C (55 °F til 72 °F), ideell for lagring av hvit- og rødvin.

Den **øvre** temperatursonen  egner seg ved en innstilling på 5 °C til 13 °C (40 ° til 55 °F) til lagring av champagne og hvitvin.



### MERK

- Temperaturen for den **nedre** temperatursonen  må alltid være like høy eller høyere som i den **øvre** temperatursonen .
- For at apparatet skal fungere optimalt, skal temperaturforskjellen mellom begge sonene være minimum 4 °C (39 °F).



### D52:

Apparatet har en regulerbar temperatursone. Temperaturen kan stilles inn mellom 5 °C og 22 °C (41 °F og 72 °F).





## Benytte drikkemodus (kun D52)

Temperaturområdet i drikkemodus ligger mellom 2 °C og 6 °C (36 °F og 43 °F).

- ▶ Trykk på tastene ,  og  samtidig i minst 5 sekunder.
- ✓ Temperaturindikatoren blinker 5 ganger.

## Kontrollere innstilt temperatur

Slik kan du vise den innstilte temperaturen:

- ▶ Trykk på tasten  eller  en kort stund.
- ✓ Den innstilte temperaturen vises i displayet i 5 sekunder.  
Deretter viser displayet igjen den aktuelle innvendige temperaturen.



### MERK

I tilfelle spenningsavbrudd (strømbrytning, bryterbytte) lagrer apparatet aktuell temperaturinnstilling.

## Temperaturovervåking

En varsel tone høres og temperaturindikatoren blinker:

- Hvis innetemperaturen i en sone avviker mer enn 5 °C (41 °F) fra den innstilte verdien.
- Hvis det har vært et lengre avbrudd i spenningstilførselen.
- Hvis døren ikke har vært ordentlig lukket.
- Hvis døren er åpen i mer enn 60 sekunder.

Dermed kan ikke temperaturen ubemerket falle eller stige for kraftig, noe som kan påvirke kvaliteten på vinen.

Når apparatet når innstilt temperatur, avsluttes alarmen, og temperaturindikatoren slutter å blinke.



Slik slår du av varseltonen før tiden:

- ▶ Trykk på tasten  en kort stund.
- ✓ Temperaturindikatoren blinker til innstilt temperatur er nådd. Deretter lyser indikatoren konstant og indikerer at alarmsystemet er aktivt igjen.



## Bruke sabbat-modus

I denne modusen er display, innvendig belysning og varseltonen for temperaturovervåkingen deaktivert. Kjølingen fungerer som normalt.

Slik slår du på sabbat-modus:

- ▶ Trykk på tastene  og  samtidig i minst 5 sekunder.
- ✓ Temperaturindikatoren blinker 4 ganger. Sabbat-modus er aktivert. Sabbat-modus slår seg av automatisk etter 96 timer.

Slik slår du av sabbat-modus:

- ▶ Trykk på tastene  og  samtidig i minst 5 sekunder.
- ✓ Temperaturindikatoren blinker 4 ganger. Sabbat-modus er deaktivert. Display, innvendig belysning og varseltonen for temperaturovervåkingen er aktivert.

## Stille inn innvendig LED-belysning

Apparatet har to ulike modus for belysningen:

Standardmodus og vitrinemodus.

- Standardmodus: Innvendig belysning lyser når døren åpnes.
- Vitrinemodus: Innvendig belysning lyser permanent.

Slik veksler du mellom standardmodus og vitrinemodus:

- ▶ Trykk på tasten  en kort stund.

## Slå viften av og på (Dynamic Cooling Mode / Silent Mode)

Viften slås på som standard (Dynamic Cooling Mode) slik at det hersker et homogent klima i det indre av en temperatursone. Viften går automatisk for å regulere fuktigheten og temperaturen. Viften kan slås av (Silent Mode) når den innstilte temperaturen er nådd.

Slik slår du på viften (Dynamic Cooling Mode):

- ▶ Trykk tasten ▾ lenge (> 5 sekunder).
- ✓ Du hører 5 lydsignaler.  
Viften er slått på (Dynamic Cooling Mode).

Slik slår du viften av (Silent Mode):

- ▶ Trykk tasten △ lenge (> 5 sekunder).
- ✓ Du hører 3 lydsignaler.  
Viften er slått av (Silent Mode).

## Hyllebunner

For å få lett tilgang til flaskene kan du trekke ut hyllebunnene en tredjedel. Hyllebunnene skal utstyres med stopper for å hindre at de trekkes ut for mye.

- ▶ Forsikre deg om at døren er helt åpen når du trekker ut hyllebunnene med rullelagrene. Ellers kan dørtettingen bli skadet.

Gå fram på følgende måte for å ta en av hyllebunnene ut av skinnene (fig. **14**, side 7):

- ▶ Trekk hyllebunnen (**1**) eksakt i den posisjonen hvor utsparingene i hyllebunnen befinner seg nøyaktig over fremspringene (**2**) på innsiden av apparatet.
- ▶ Ta ut hyllebunnen.

Når du legger inn hyllebunnen, må du passe på at utsparingene på hyllebunnen passer over fremspringene (**2**).

### 8.3 Hva skal man gjøre ved strømutfall eller når man ikke er til stede?

#### Strømutfall

Korte strømutfall påvirker ikke den innvendige temperaturen i særlig grad så lenge døren ikke åpnes unødvendig ofte.

Hvis strømmen faller ut over lengre tid, må du iverksette nødvendige tiltak for å ta vare på innholdet i apparatet.

#### Korte fravær

- La apparatet være i drift hvis du skal være borte i mindre enn 3 uker.

#### Lengre fravær

- Hvis apparatet ikke skal brukes på flere måneder, må du ta ut innholdet.
- Slå av apparatet og koble det fra strømmen.
- Rengjør og tørk skapet grundig innvendig.
- La døren stå på gløtt for å unngå lukt og mugg.

### 8.4 Koble om apparatet

- Ta ut innholdet.
- Fest alle hyllebunnene med tape.
- Skru de høydejusterbare føttene helt tilbake, slik at de ikke brekker når du skyver skapet.
- Lim fast døren med tape.
- Bær apparatet kun stående.  
Ikke vipp apparatet.  
Beskytt utsiden av apparatet med en duk eller lignende.

## 9 Utbedring av feil

Hvis du ikke er i stand til å reparere en feil selv, kontakter du kundeservice (adresse på baksiden).

Feil	Mulig årsak	Løsning
Apparatet fungerer ikke	Apparatet er ikke koblet til strømm-nettet	Koble til apparatet
	Apparatet er avslått	Slå på apparatet
	Jordfeilbryter eller en sikring er utløst	Slå på jordfeilbryteren, slå på sikringen evt. skift den
Apparatet er ikke kaldt nok	Temperaturføleren er ikke riktig innstilt	Kontroller innstilt temperatur
	Omgivelsestemperaturen kan kreve høyere temperaturinnstilling	Stille inn temperaturen høyere
	Døren ble åpnet ofte	Ikke åpne døren oftere enn nødvendig
	Døren ble ikke riktig lukket	Lukk døren riktig
	Dørtettingen lukkes ikke hermetisk	Kontroller dørtettingen, rengjør den eller bytt den ut
Apparatet kobler seg ofte inn og ut	Romtemperaturen er over gjennomsnittet høy.	Sett apparatet på et kjøligere sted
	Skapet ble fylt med nye varer for kort tid siden	La apparatet arbeide en stund til, til innstilt temperatur er nådd.
	Døren ble åpnet ofte	Ikke åpne døren oftere enn nødvendig
	Døren ble ikke riktig lukket	Lukk døren riktig
	Dørtettingen lukkes ikke hermetisk	Kontroller dørtettingen, rengjør den eller bytt den ut

<b>Feil</b>	<b>Mulig årsak</b>	<b>Løsning</b>
Lyset fungerer ikke	Apparatet er ikke koblet til strømmettet	Koble til apparatet
	Jordfeilbryter eller en sikring er utløst	Slå på jordfeilbryteren, slå på sikringen evt. skift den
	Lyset ble slått av via betjeningspanelet	Slå på lyset
Apparatet vibrerer	Apparatet er ikke riktig innrettet	Innrett apparatet vannrett med de høydejusterbare føttenes
Apparatet bråker for mye	Støyen blir muligens fremkalt av kjølemiddelet, dette er normalt. Du hører støy på slutten av hver syklus. Dette skyldes kjølemiddel som strømmer. Sammentrekking og utviding av de innvendige veggene ved temperatursvingninger kan føre til smell og knaking	
	Apparatet er ikke riktig innrettet	Innrett apparatet vannrett med de høydejusterbare føttenes
Døren lukkes ikke riktig	Apparatet er ikke riktig innrettet	Innrett apparatet vannrett med de høydejusterbare føttenes
	Dørhengslet ble byttet feil	Kontroller dørhengslet og bygg det om riktig
	Dørtettingen er skitten	Rengjør dørtettingen
	Hyllebunnene er ikke riktig montert	Kontroller hyllebunnene og monter dem riktig
LED-displayet viser <i>EL</i> eller <i>EH</i> .	Temperaturføleren for lufttemperaturen inne i apparatet varsler en feil	Reparasjonen kan kun utføres av en godkjent kundeservicebedrift.

## 10 Stell og rengjøring av apparatet



### FORSIKTIG!

Trekk ut tilkoblingspluggen før rengjøring og stell.

### Rengjør apparatet



### PASS PÅ!

- Apparatet må aldri rengjøres under rennende vann eller spyles. Bruk ikke slipende vaskemidler eller harde gjenstander til rengjøring, da det kan skade apparatet.
- Påse at ventilasjonsåpningene på apparatet er frie for tilsmussing, slik at varme som er trukket inn i det innvendige rommet kan bli ledet bort og apparatet ikke tar skade.

Alle hyllebunnene kan tas ut til bedre rengjøring, se kapittel «Hyllebunner» på side 211.

- Slå av apparatet og trekk ut støpslet.
- Vask det innvendige rommet med varmt vann og en bakepulveroppløsning. Oppløsningen skal bestå av ca. 2 s bakepulver og en halv liter vann.
- Rengjør hyllebunnene med en mildt såpevann.
- Rengjør betjeningspanelet bare med en fuktig klut
- Vask utsiden av apparatet med varmt vann og en mild flytende såpe. Vask deretter med rent vann og tørk av overflatene med en klut.

### Kontrollere vannivået (fuktighetsregulering)

- Kontroller vannstanden i vanntanken (fig. **15** 1, side 7) på den øverste hyllebunnen med jevne mellomrom.
- Fyll ved behov vanntanken  $\frac{3}{4}$  full med vann, og sett den på gitteret til den øverste hyllebunnen igjen.  
Forsikre deg om at vanntanken står støtt på gitteret, slik at den ikke kan velte.

### Bytte det aktive kullfilteret

Bytt det aktive kullfilteret i et nytt én gang i året.

- Drei filteret (fig. **16** 1, side 8) 90° med eller mot urviseren, og ta filteret av.
- Sett inn det nye filteret.
- Drei filteret 90° i eller mot urviseren, til det går i lås med et klikk.

## 11 Garanti

Lovmessig garantitid gjelder. Hvis produktet skulle være defekt, kontakter du din faghandler eller produsentens filial i ditt land (du finner adressene på baksiden av veiledningen).

Ved henvendelser vedrørende reparasjon eller garanti, må du sende med følgende dokumentasjon:

- kopi av kvitteringen med kjøpsdato,
- årsak til reklamasjonen eller beskrivelse av feilen.

## 12 Avfallsbehandling

► Lever emballasje til resirkulering så langt det er mulig.



Når du tar produktet ut av drift for siste gang, må du sørge for å få informasjon om deponeringsforskrifter hos nærmeste resirkuleringsstasjon eller hos din faghandler.



## 13 Tekniske spesifikasjoner

	D15	D50	D52
Spenning:	220 – 240 V/50 Hz		
Temperaturområde:	+5 °C til +22 °C/+41 °F til +72 °F		
Temperaturområdet i drikkemodus:	–		+2 °C til +6 °C/ +36 °F til +43 °F
Kategori:	2 (kjellerrom)		
Energimerking:	B		A
Energiforbruk:	189 kWh/år	200 kWh/år	145 kWh/år
Klimaklasse:	ST (omgivelsestemperatur: +16 °C til +38 °C/+61 °F til +100 °F)		
Omgivelsestemperatur:	0 °C til +38 °C/+32 °F til +100 °F		
Støyutslipp:	45 dBA	45 dBA	39 dBA
Mål B x D x H i mm / i tommer (inkl. håndtak):	295 x 615 x 865/ 11,6 x 24,2 x 34	595 x 615 x 865/ 23,4 x 24,2 x 34	595 x 615 x 865/ 23,4 x 24,2 x 34
Volum (standardflasker av typen Bordeaux):	17 – 23	46 – 62	51 – 67
Vekt:	28 kg/61,7 lbs	45 kg/99,2 lbs	53 kg/116 lbs

Du finner informasjon om landsversjonene i tilleggshftet.

**Lue tämä ohje huolellisesti läpi ennen käyttöönottoa ja säilytä ohje hyvin. Jos myyt tuotteen eteenpäin, anna ohje tällöin edelleen uudelle käyttäjälle.**

## Sisällysluettelo

1	Symbolien selitykset . . . . .	219
2	Turvallisuusohjeet . . . . .	219
3	Toimituskokonaisuus . . . . .	221
4	Lisävarusteet ja varaosat . . . . .	221
5	Tarkoituksenmukainen käyttö . . . . .	221
6	Tekninen kuvaus . . . . .	222
7	Laitteen sijoittaminen ja liittäminen . . . . .	225
8	Laitteen käyttö . . . . .	227
9	Häiriöiden poistaminen . . . . .	234
10	Laitteen hoitaminen ja puhdistaminen . . . . .	236
11	Tuotevastuu . . . . .	237
12	Hävittäminen . . . . .	237
13	Tekniset tiedot . . . . .	238

# 1 Symbolien selitykset



## **VAROITUS!**

**Turvallisuusohje:** Huomiotta jättäminen voi aiheuttaa hengenvaaran tai vakavan loukkaantumisen.



## **HUOMIO!**

**Turvallisuusohje:** Huomiotta jättäminen voi johtaa loukkaantumiseen.



## **HUOMAUTUS!**

Huomiotta jättäminen voi johtaa materiaalivaurioihin ja haitata tuotteen toimintaa.



## **OHJE**

Tuotteen käyttöä koskevia lisätietoja.

# 2 Turvallisuusohjeet

Valmistaja ei ota mitään vastuuta vahingoista seuraavissa tapauksissa:

- asennus- tai liitännävirheet
- laite on vaurioitunut mekaanisten tekijöiden vaikutuksesta ja väärän liitännäjännitteen vuoksi
- tuotteeseen ilman valmistajan nimenomaista lupaa tehdyt muutokset
- käyttö muuhun kuin käyttöohjeessa ilmoitettuun tarkoitukseen

## 2.1 Yleinen turvallisuus



### **VAROITUS!**

- Tarkasta ennen laitteen käyttöönottoa, vastaavtko käyttöjännite ja verkkojännite toisiaan (ks. tyyppikilpi).
- Laitetta ei saa ottaa käyttöön, jos siinä on näkyviä vaurioita.
- Ainoastaan ammattilaiset saavat korjata tätä laitetta. Epäasianmukaisista korjauksista saattaa aiheutua huomattavia vaaroja. Käänny asiakaspalvelun puoleen, jos laite tarvitsee korjausta.

- Henkilöiden (mukaan lukien lapset), jotka eivät voi käyttää laitetta turvallisesti fyysisten, sensoristen tai psyykkisten taitojensa vuoksi tai kokemattomuuden tai tietämättömyyden vuoksi, ei tulisi käyttää laitetta ilman valvontaa tai vastuullisen henkilön ohjeita.
- **Sähkölaitteet eivät ole lasten leluja!**  
Käytä laitetta lasten ulottumattomissa.
- Lapsia tulee valvoa sen varmistamiseksi, etteivät he leiki laitteella.
- Jos tämän laitteen liitäntäjohto vaurioituu, tulee valmistajan tai valtuutetun asiakaspalvelun tai vastaavasti pätevän henkilön vaihtaa se vaaran välttämiseksi.
- Älä säilytä laitteessa mitään räjähdysalttiita aineita kuten esim. suihkepurkkeja, joissa on ponneainetta.



### HUOMIO!

- Irrota laite verkosta
  - ennen jokaista puhdistusta tai huoltoa
  - jokaisen käytön jälkeen
- Laitetta tulee siirtää ja se tulee pystyttää vähintään kahden ihmisen voimin. Muuten voi syntyä selkä- ja muita vammoja.



### HUOMAUTUS!

- Älä ota pistoketta koskaan pois pistorasiasta johdosta vetämällä.
- Älä käytä lisävarusteita, joita valmistaja ei suosittele. Tämä voi aiheuttaa loukkaantumisriskin ja materiaalivaurioita.

## 2.2 Laitteen käyttöturvallisuus



### VAROITUS!

- Älä koskaan käytä laitetta tiloissa, joissa säilytetään syttyviä aineita tai jossa muodostuu palavia kaasuja. Moottorin kipinät voivat sytyttää nämä.



### HUOMIO!

- Älä käytä laitetta märillä käsillä.



### HUOMAUTUS!

- Käytä laitetta ainoastaan sisätiloissa.
- Laitetta ei saa koskaan päästää kastumaan.
- Pidä lapset ja eläimet riittävän kaukana laitteen käytön aikana.

- Kylmälaitteen sisään ei saa laittaa mitään sähkölaitteita.

### 3 Toimituskokonaisuus

- Viinijäähdytin
- Vesisäiliö
- Avain
- Käyttöohje

### 4 Lisävarusteet ja varaosat

Saatavissa lisävarusteena (ei sisälly toimituskokonaisuuteen):

Nimitys	Tuotenumero		
	D15	D50	D52
Säilytystaso	9103500158	9103500159	9103500159
Esittelytaso (vino)	–	9103500157	–
Aktiivihiihliisuodatin	9103540115	9103540115	9103540115

### 5 Tarkoituksenmukainen käyttö

Laitte on viinijäähdytin. Se on tarkoitettu yksinomaan viinin säilyttämiseen.

Laitteeseen saa varastoida vain suljettuja pulloja.

Laitteelle sopiva liitäntäjännite ilmenee taulukosta ”maakohtaiset versiot”, ks. kap. ”Tekniset tiedot” sivulla 238.

## 6 Tekninen kuvaus

Viinijäähdyttimestä on olemassa kolme mallia:

- **D15:**  
tilaa jopa 23 vakiopullolle tyyppiä Bordeaux
- **D50:**  
tilaa jopa 62 vakiopullolle tyyppiä Bordeaux
- **D52:**  
tilaa jopa 67 vakiopullolle tyyppiä Bordeaux

**D15, D50:** Laitteessa on kaksi erikseen säädettävää lämpötilavyöhykettä.

**D52:** Laitteessa on yksi erikseen säädettävä lämpötilavyöhyke sekä juomatila.

Lämpötilaa voidaan säätää 1 °C tai 1 °F -askelin anturinäppäimillä.

Lämpötila-alueita jäähdytetään tai lämmitetään automaattisesti säädetyn lämpötilan saavuttamiseksi ja sen säilyttämiseksi.

Varustettu tehtaalla hyllyillä.

Voit suurentaa käyttötilavuutta käyttämällä lisävarusteena saatavia vahvistettuja säilytys-hyllyjä.









Laitteessa on:

- anturi-näppäimet: kevyt kosketus riittää halutun toiminnon valitsemiseen.
- automaattinen sulatus
- UV-säteilyä läpäisemätön ovi
- aktiivihiihluodatin sisäilmaston parantamiseksi
- tuuletin sisäilmaston pitämiseen viinikellarin tavoin muuttumattomana (Dynamic Cooling Mode)
- yksi lukittava lasiovi, jonka kätisyys on vaihdettavissa
- ulosvedettävät tasot pullojen säilyttämiseen
- sapattitila
- LED-sisätilavalistus, jossa kaksi toimintatilaa
- lämpötilamuistitoiminto: Säädetty lämpötila säilyy muistissa myös, kun laite on pois päältä.
- lämpötilatarkkailu: Kuuluu varoitusääni ja lämpötilanäyttö vilkkuu, jos jonkin alueen sisätilalämpötila poikkeaa oleellisesti säädetyistä lämpötilasta.

**Yleiskatsaus:**

<b>Nro kuvassa kuva 1, sivulla 3</b>	<b>Nimitys</b>
1	Ohjauspaneeli
2	<b>D15, D50:</b> Ylempi lämpötilavyöhyke <b>D52:</b> Lämpötilavyöhyke
3	<b>D15, D50:</b> Kylmätilan jakaja
4	<b>D15, D50:</b> Alempi lämpötilavyöhyke
5	Lukko
6	Tuuletusraot
7	Korkeussäädettävät jalat

**Käyttölaitteet:**

Nro kuvassa kuva <b>2</b> , sivulla <b>4</b>	Symboli	Kuvaus
1		Päälle/pois-kytkin
2		<b>D15, D50:</b> Suurentaa ylemmän lämpötilavyöhykkeen säädettyä lämpötilaa 1 °C:n tai 1 °F:n <b>D52:</b> Suurentaa säädettyä lämpötilaa 1 °C:n tai 1 °F:n
3		<b>D15, D50:</b> Pienentää ylemmän lämpötilavyöhykkeen säädettyä lämpötilaa 1 °C:n tai 1 °F:n <b>D52:</b> Pienentää säädettyä lämpötilaa 1 °C:n tai 1 °F:n
4		<b>D15, D50:</b> Näytössä näkyy ylemmän lämpötilavyöhykkeen nykyinen lämpötila <b>D52:</b> Näyttö, näyttää nykyisen lämpötilan
5		<b>D15, D50:</b> Näytössä näkyy alemman lämpötilavyöhykkeen nykyinen lämpötila
6		<b>D15, D50:</b> Suurentaa alemman lämpötilavyöhykkeen säädettyä lämpötilaa 1 °C:n tai 1 °F:n
7		<b>D15, D50:</b> Pienentää alemman lämpötilavyöhykkeen säädettyä lämpötilaa 1 °C:n tai 1 °F:n
8		Kytkee sisävalaistuksen päälle tai pois



## 7 Laitteen sijoittaminen ja liittäminen

### 7.1 Ohjeita laitteen sijoittamiseen

Kaikki mallit voidaan asentaa kalusteisiin tai sijoittaa vapaasti seisoviksi.

Noudata sijoituspaikkaa valitessasi seuraavia ohjeita:

- Ympäristön lämpötilan tulisi vastata sitä ilmastoluokkaa, joka ilmoitetaan maasi kohdalla lisävihkossa ”maakohtaiset versiot”. Muussa tapauksessa voi käydä niin, että säädettyjä sisätilan lämpötiloja ei saavuteta tai niitä ei saada säädettyä muuttumattomiksi. Näin voi käydä myös silloin, jos ympäristön lämpötila heilahtelee äärimmäisen paljon
- Laitteen tulisi olla tilan viileimmässä paikassa etäällä lämpölähteistä (liesi, patteri, säteilylämmitin).
- Sijoituspaikka ei saa olla kostea eikä varsinkaan märkä.
- Laitetta ei saa asettaa alttiiksi suoralle auringonpaisteelle. Tämä voi vahingoittaa akryylipinnoitetta ja johtaa virrankulutuksen suurenemiseen.
- Alustan täytyy tasainen ja kyllin kantava kestääkseen myös täynnä olevan laitteen painon.
- Laitteen sijoituspaikkaa täytyy tuulettaa riittävästi. Laitteen etupuolen tuuletusrajoja ei saa peittää.
- Noudata sähköliitintää koskevia ohjeita, katso kap. ”Sähköliitintää koskevia ohjeita” sivulla 226.
- Ota laitetta sijoittaessasi pois kaikki sen sisä- ja ulkopakkausmateriaalit.
- Suuntaa laite korkeussäädettävien jakojen avulla vaakasuoraan.

### 7.2 Ohjeita laitteen uppoasennukseen

Mallit voidaan sijoittaa keittiökalusteisiin työtason alle.

	Upotusmitat (mm)		
	D15	D50	D52
Leveys	300	600	600
Syvyys	590	590	575
Korkeus	870	870	865

## 7.3 Oven kätisyyden vaihtaminen

Voit vaihtaa oven kätisyyttä siten, että ovi ei avaudu oikealle vaan vasemmalle. Asenna lopuksi oven kahva toiselle puolelle, katso kap. "Oven kahvan asentaminen toiselle puolelle" sivulla 226.

- Vaihda oven kätisyys siten kuin kuva **3**, sivulla 4 – kuva **7**, sivulla 5 kuvaavat.

### Oven kahvan asentaminen toiselle puolelle

- Asenna oven kahva toiselle puolelle siten kuin kuva **8**, sivulla 5 – kuva **9**, sivulla 5 kuvaavat.

## 7.4 Sähköliitintää koskevia ohjeita



### HUOMAUTUS!

Anna laitteen seistä kuljetuksen jälkeen pystyasennossa noin 2 tunnin ajan ennen kuin liität sen sähköverkkoon.  
Muuten jäähdytysjärjestelmässä voi ilmetä häiriöitä.

Noudat laitetta liittäessäsi seuraavia ohjeita:

- Liitä laite erilliseen virtapiiriin, jossa on 15 A -sulake.
- Anna pätevän sähköasentajan tarkastaa pistorasia ja virtapiiri sen varmistamiseksi, että pistorasia on maadoitettu oikein.
- Vertaa tyyppikilven jännitetietoja käytettävissä olevaan energiansyöttöön.
- Jos käytät jatkojohtoa, sen täytyy olla hyväksytty laitteen arvoja vastaaville arvoille, katso kap. "Tekniset tiedot" sivulla 238.
- Älä käytä jatkojohtoa tai jakopistorasioita, jotka voidaan kytkeä kytkimellä pois päältä.
- Johdon täytyy olla kiinnitetty laitteen takana eikä se saa lojuja tai roikkua suojaamattomana.

## 8 Laitteen käyttö

### 8.1 Vinkkejä energian säästämiseen

- Älä avaa laitetta tarpeettoman usein.
- Älä pidä ovea auki tarpeettoman kauan.
- Puhdista lauhdutin säännöllisin väliajoin pölystä ja liasta.

### 8.2 Pullojen säilytys



#### **HUOMAUTUS!**

Käytä ehdottomasti vahvistettuja säilytyshyllyjä (lisävaruste), jos haluat pinota pulloja päällekkäin.













Noudata seuraavia ohjeita:

- Varastoi vain viinejä, jotka ovat suljetuissa, avaamattomissa viinipulloissa.
  - Älä ylitäytä laitetta.
  - Älä peitä hyllytasoja alumiinifoliolla tai esineillä, koska ne estävät ilman kiertämisen.
  - Jos laite jää pidemmäksi ajaksi seisomaan tyhjänä, irrota se sähköverkosta ja puhdista se perusteellisesti. Jätä ovi hieman raolleen, jotta ilma pääsee kiertämään ja siten estämään veden tiivistymisen, homehtumisen ja hajujen muodostumisen.
  - Odota 3 – 5 minuuttia ennen kuin kytket laitteen taas päälle sähkökatkon jälkeen tai kun laite on ollut kytkettynä pois päältä.
- Aseta pullot kuten kuva **10**, sivulla 6 osoittaa.

Seuraavat muunnelmät ovat mahdollisia:

- **D15:**
  - hyllyillä (kuva **11** A, sivulla 6)
  - säilytyshyllyillä (lisävaruste) (kuva **11** B, sivulla 6)
- **D50:**
  - hyllyillä (kuva **12** A, sivulla 6)
  - säilytyshyllyillä (lisävaruste) (kuva **12** B, sivulla 6)
- **D52:**
  - hyllyillä (kuva **13** A, sivulla 7)
  - säilytyshyllyillä (lisävaruste) (kuva **13** B, sivulla 7)

**Pikaopas:**

Toiminto	Näppäinten koskettaminen
Laitteen kytkeminen päälle	 > 5 s
Sammuta laite	 > 5 s
Näppäinlukon poistaminen	 +  > 5 s
Yksikön vaihtaminen (°C / °F)	 > 5 s
Vastaavan lämpötilanvyöhykkeen lämpötilan näyttäminen	 tai  < 1 s
Vastaavan lämpötilavyöhykkeen lämpötilan suurentaminen 1 °C:lla tai 1 °F:lla	 < 1 s
Vastaavan lämpötilavyöhykkeen lämpötilan pienentäminen 1 °C:lla tai 1 °F:lla	 < 1 s
Tuulettimen kytkeminen pois päältä (Silent Mode)	 > 5 s
Tuulettimen päälle kytkeminen (Dynamic Cooling)	 > 5 s
Sisävalaistuksen sytyttäminen tai sammuttaminen	 < 1 s

**Näppäinlukko**

Jos näppäimiä ei kosketeta 2 minuuttiin näppäinlukko kytkeytyy automaattisesti päälle.

- Kosketa näppäimiä  ja  vähintään 5 sekunnin ajan näppäinlukon kytkemiseksi pois päältä.

**Yksikön säätäminen (°C tai °F)**

Voit valita, näytetäänkö lämpötila Fahrenheit- vai Celsius-asteina.

- Kosketa tätä varten näppäintä  5 sekunnin ajan.
- ✓ Yksikkö vaihdetaan, lämpötila näytetään näytössä toisella yksiköllä.

## Lämpötilan säätö



### OHJE

Ensimmäisellä käyttökerralla ja pidemmän seisokin jälkeen sisälämpötila voi poiketa säädetyistä lämpötilasta.

Lämpötilanäyttö vilkkuu niin kauan.

Lämpötilanäyttö palaa jatkuvasti, kun säädetty lämpötila on jonkin ajan kuluttua saavutettu.

- Kosketa vastaavaa näppäintä  $\triangle$  tai  $\nabla$  lämpötilan säätämiseksi.
- ✓ Näyttö vilkkuu säätämisen aikana.
- ✓ Kun olet säätänyt lämpötilan, näyttö näyttää vastaavan lämpötilavyöhykkeen nykyisen sisälämpötilan.

### D15, D50:



Laitteessa on kaksi erikseen säädettävää lämpötilavyöhykettä. Molempien alueiden lämpötila voidaan säätää välille 5 °C ... 22 °C (41 °F ja 72 °F).

**Alempi** lämpötilavyöhyke  sopii lämpötilassa 13 °C ... 22 °C (55 °F ... 72 °F) ihanteellisesti valko- ja punaviiniin säilyttämiseen.

**Ylempi** lämpötilavyöhyke  sopii säädöllä 5 °C ... 13 °C (41 °F ... 55 °F) kuohuviiniin ja valkoviiniin säilyttämiseen.



### OHJE

- **Alemman** lämpötilavyöhykkeen  lämpötilan täytyy aina olla juuri niin korkea tai korkeampi kuin **ylemman** lämpötilavyöhykkeen .
- Jotta laite toimii ihanteellisesti, molempien vyöhykkeiden lämpötila-eron täytyy olla vähintään 4 °C (39 °F).

### D52:

Laitteessa on yksi erikseen säädettävä lämpötilavyöhyke. Lämpötila voidaan säätää välille 5 °C ... 22 °C (41 °F ... 72 °F).



### Juomatilan käyttö (vain D52)

Juomatilan lämpötila-alue on 2 °C ... 6 °C (36 °F ... 43 °F).

- Kosketa näppäimiä ,  $\triangle$  ja  $\nabla$  samanaikaisesti vähintään 5 sekunnin ajan.
- ✓ Lämpötilanäyttö vilkkuu viisi kertaa.

## Säädetyt lämpötilan tarkastaminen

Näin voit hakea säädetyt lämpötilan näkyviin:

- Kosketa näppäintä  tai  lyhyesti.
- ✓ Säädetty lämpötila näytetään 5 sekunnin ajan näytössä. Sen jälkeen näyttö näyttää jälleen nykyisen sisälämpötilan.



### OHJE

Jännitekatkon sattuessa (sähkökatko, kytkinvaihto) laite tallentaa aiemmat lämpötila-asetukset.

## Lämpötilatarkkailu

Kuuluu varoitusääni ja lämpötilanäyttö vilkkuu:

- jos jonkin vyöhykkeen sisälämpötila poikkeaa yli 5 °C (41 °F) säädetyistä lämpötilasta.
- jos jännitteensyötössä on sattunut pidempikestoinen katkos.
- jos ovea ei ole suljettu kunnolla.
- jos ovi on auki yli 60 sekunnin ajan

Näin lämpötila ei pääse laskemaan tai nousemaan huomaamatta liian voimakkaasti, mikä voisi huonontaa viinin laatua.

Hälytys loppuu ja lämpötila lakkaa vilkkumasta, kun laite on saavuttanut säädetyt lämpötilan.



Näin varoitusääni sammutetaan etuajassa:

- Kosketa näppäintä  lyhyesti.
- ✓ Lämpötilanäyttö vilkkuu siihen asti, että säädetty lämpötila on saavutettu. Sen jälkeen näyttö vilkkuu jatkuvasti ja näyttää, että hälytysjärjestelmä on jälleen aktivoitu.



## Sapattitilan käyttäminen

Tässä tilassa näyttö, sisävalaistus sekä lämpötilatarkkailun varoitusääni on deaktivoitu. Jäähdytys toimii normaalisti.

Näin kytket sapattitilan päälle:

- Kosketa näppäimiä  ja  samanaikaisesti vähintään 5 sekunnin ajan.
- ✓ Lämpötilanäyttö vilkkuu 4 kertaa. Sapattitila on aktivoitu. Sapattitila kytkeytyy automaattisesti pois päältä 96 tunnin kuluttua.

Näin kytket sapattitilan pois päältä:

- Kosketa näppäimiä  ja  samanaikaisesti vähintään 5 sekunnin ajan.
- ✓ Lämpötilanäyttö vilkkuu 4 kertaa. Sapattitila on deaktivoitu. Näyttö, sisävalaistus sekä lämpötilatarkkailun varoitusääni on aktivoitu.

## LED-sisävalaistuksen säätäminen

Laitteessa on kaksi erilaista valaistustilaa:

Standarditila ja vitriinitila.

- Standarditila: Sisävalaistus palaa, kun ovi on auki.
- Vitriinitila: Sisävalaistus palaa koko ajan.

Näin valitset standarditilan ja vitriinitilan:

- Kosketa näppäintä  lyhyesti.

## Tuulettimen päälle/pois kytkeminen (Dynamic Cooling Mode / Silent Mode)

Normaalisti tuuletin kytketään päälle (Dynamic Cooling Mode), jotta lämpötilavyöhykkeen sisällä vallitsee homogeeninen ilmasto. Tuuletin käy automaattisesti kosteuden ja lämpötilan säätelemiseksi. Tuuletin voidaan kytkeä pois päältä (Silent Mode), kun säädetty lämpötila on saavutettu.

Näin kytket tuulettimen päälle (Dynamic Cooling Mode):

- Kosketa näppäintä ▽ pitkään (> 5 sekuntia).
- ✓ Kuuluu 5 akustista signaalia.  
Tuuletin on kytketty päälle (Dynamic Cooling Mode).

Näin kytket tuulettimen pois päältä (Silent Mode):

- Kosketa näppäintä △ pitkään (> 5 sekuntia).
- ✓ Kuuluu 3 akustista signaalia.  
Tuuletin on kytketty pois päältä (Silent Mode).

## Hyllytasot

Säilytettävien pullojen helpompaa tavoittamista varten hyllytasoja voi vetää kolmannksen verran ulos. Hyllytasossa on rajoitin, joka estää niiden vetämisen liian pitkälle ulos.

- Varmista, että ovi on kunnolla auki, kun vedät rullalaakeroituja hyllytasoja ulos.  
Muussa tapauksessa oven tiiviste voi vaurioitua.

Menettele seuraavalla tavalla hyllytason ottamiseksi pois kiskoista (kuva **14**, sivulla 7):

- Vedä hyllytaso (1) täsmälleen siihen asentoon, jossa hyllytason aukot ovat suoraan laitteen sisäpuolen ulokkeiden (2) kohdalla.
- Ota hyllytaso pois.

Huomaa hyllytasoa paikalleen asettaessasi, että hyllytason aukot osuvat ulokkeiden (2) päälle.



## 8.3 Mitä tehdä sähkökatkon tai poissaolon aikana?

### Sähkökatko

Lyhyet sähkökatkot eivät juurikaan vaikuta sisälämpötilaan, kunhan et avaa ovea tarpeettoman usein.

Jos sähköt katkeavat pidemmäksi ajaksi, olen hyvä ja suorita seuraavat toimet laitteen sisällön suojelemiseksi.

### Lyhyt poissaolo

- ▶ Jätä laite päälle, jos olet poissa alle 3 viikkoa.

### Pidempi poissaolo

- ▶ Jos laitetta ei käytetä moneen kuukauteen, ota sen sisältö pois.
- ▶ Kytke laite pois päältä ja irrota se sähköverkosta.
- ▶ Puhdista ja kuivaa sisätila perusteellisesti.
- ▶ Jätä ovi hieman auki hajujen ja homeen muodostumisen estämiseksi.

## 8.4 Laitteen siirtäminen

- ▶ Ota sisältö pois.
- ▶ Kiinnitä kaikki hyllytasot teipillä.
- ▶ Kierrä korkeussäädettävät jalat kokonaan sisään, jotta ne eivät murru työnnettäessä.
- ▶ Liimaa ovi kiinni teipillä.
- ▶ Pidä laite kannettaessa aina pystyasennossa.  
Vältä laitteen kallistamista.  
Suoja laitteen ulkopuoli peitolla tai vastaavalla.

## 9 Häiriöiden poistaminen

Jos et itse pysty poistamaan häiriötä, käänny asiakaspalvelun puoleen (osoitteet kääntöpuolella).

Häiriö	Mahdollinen syy	Ratkaisu
Laitte ei toimi	Laitetta ei ole liitetty sähköverkkoon	Laitteen liittäminen
	Laitte on pois päältä	Laitteen kytkeminen päälle
	Suojakytkin on lauennut tai sulake palanut	Kytke suojakytkin päälle, kytke automaattisulake päälle tai vaihda sulake
Laitte ei ole kyllin kylmä	Lämpötilaa ei ole säädetty oikein	Tarkista säädetty lämpötila
	Ympäristön lämpötila saattaa edellyttää korkeampaa lämpötilasäätöä	Säädä lämpötila suuremmaksi
	Ovea on avattu usein	Älä avaa ovea tarpeettoman usein
	Ovea ei ole suljettu kunnolla	Sulje ovi kunnolla
	Ovi ei sulkeudu ilmatiiviisti	Tarkasta oven tiiviste, puhdistista tai vaihda se
Laitte kytkeytyy usein päälle ja pois	Tilan lämpötila on keskimääräistä korkeampi.	Sijoita laite viileämpään paikkaan
	Kaappiin on laitettu hiljattain uusia tuotteita	Anna laitteen toimia vielä jonkin aikaa, jotta säädetty lämpötila saavutetaan.
	Ovea on avattu usein	Älä avaa ovea tarpeettoman usein
	Ovea ei ole suljettu kunnolla	Sulje ovi kunnolla
	Ovi ei sulkeudu ilmatiiviisti	Tarkasta oven tiiviste, puhdistista tai vaihda se

Häiriö	Mahdollinen syy	Ratkaisu
Valo ei toimi	Laitetta ei ole liitetty sähköverkkoon	Laitteen liittäminen
	Suojakytkin on lauennut tai sulake palanut	Kytke suojakytkin päälle, kytke automaattisulake päälle tai vaihda sulake
	Valo on kytketty käyttökentän kautta pois päältä	Kytke valo päälle
Laite tärisee	Laitetta ei ole vaaitettu kunnolla	Suuntaa laite korkeussäätävien jalkojen avulla vaakasuoraan
Laite tuntuu synnyttävän liikaa melua	Äännet syntyvät mahdollisesti jäähdytysaineesta, mikä on aivan normaalia. Jokaisen syklin lopussa kuulet ääniä, jotka virtaava jäähdytysaine synnyttää. Sisäseinien kutistuminen ja laajeneminen lämpötilaheilahtelujen yhteydessä voi aiheuttaa paukahtavia ja naksuvia ääniä	
	Laitetta ei ole vaaitettu kunnolla	Suuntaa laite korkeussäätävien jalkojen avulla vaakasuoraan
Ovi ei sulkeudu kunnolla	Laitetta ei ole vaaitettu kunnolla	Suuntaa laite korkeussäätävien jalkojen avulla vaakasuoraan
	Oven kätsisyys on vaihdettu väärin	Tarkasta oven kätsisyys ja vaihda se oikein
	Oven tiiviste on likaantunut	Puhdista oven tiiviste
	Hyllytasoja ei ole asetettu oikein paikoilleen	Tarkasta hyllytasot ja aseta ne oikein paikoilleen
LED-näytössä näkyy <i>EL</i> tai <i>EH</i> .	Laitteen sisäilman lämpötilan lämpötila-anturi ilmoittaa virheestä	Vain valtuutettu asiakaspalveluliike voi korjata vian.

## 10 Laitteen hoitaminen ja puhdistaminen



### HUOMIO!

Irrota liitäntäpistoke ennen jokaista puhdistusta tai huoltoa.

### Laitteen puhdistaminen



### HUOMAUTUS!

- Älä puhdistu laitetta koskaan juoksevan veden alla tai tiskivedessä. Älä käytä puhdistukseen kovia puhdistusaineita tai kovia esineitä, koska ne voivat vahingoittaa laitetta.
- Varmista, että laitteen ilmanotto- ja poistoaukot ovat puhtaita liasta, jotta sisätilasta otettu lämpö voidaan johtaa pois ja laite ei pääse vaurioitumaan.

Kaikki hyllytasot voidaan ottaa pois puhdistuksen tehostamiseksi, katso kap. "Hyllytasot" sivulla 232.

- Kytke laite pois päältä ja vedä liitäntäpistoke irti seinästä.
- Pese sisätila lämpimällä vedellä ja leivinjauheliuoksella. Liuoksen tulisi sisältää noin 2 ruokalusikallista leivinjauhetta ja puoli litraa vettä.
- Puhdista hyllytasot miedolla saippualliuoksella.
- Puhdista käyttökenttä vain hieman kostealla liinalla
- Pese laitteen ulkopuoli lämpimällä vedellä ja miedolla nestesaippualla. Pyyhi sen jälkeen puhtaalla vedellä ja kuivaa pinnat liinalla.

### Vesimäärän tarkastus (kosteussäätely)

- Tarkasta säännöllisesti ylimmän hyllytason vesisäiliön (kuva **15** 1, sivulla 7) vesimäärä.
- Täytä vesisäiliö tarvittaessa  $\frac{3}{4}$  -täyteen vedellä ja aseta se takaisin ylimmän hyllytason säilytysritilälle. Varmista, että vesisäiliö seisoo tukevasti säilytysritilällä, jotta se ei voi kaatua.

## Aktiivihiilisuodattimen vaihtaminen

Vaihda aktiivihiilisuodatin kerran vuodessa uuteen.

- Kierrä suodatinta (kuva **16** 1, sivulla 8) 90° myötä- tai vastapäivään ja ota suodatin pois.
- Aseta uusi suodatin paikalleen.
- Kierrä suodatinta 90° myötä- tai vastapäivään kunnes se loksahtaa paikalleen.

## 11 Tuotevastuu

Laitetta koskee lakisääteinen takuu-aika. Jos tuote sattuu olemaan viallinen, käänny oman ammattikauppiasi tai maasi valmistajan toimipisteen puoleen (osoitteet käyttöohjeen takasivulla).

Korjaus- ja takuukäsittelyä varten lähetä mukana seuraavat asiakirjat:

- kopio ostolaskusta, jossa näkyy ostopäivä,
- valitusperuste tai vikakuvaus.

## 12 Hävittäminen

- Vie pakkausmateriaali mahdollisuuksien mukaan vastaavan kierrätysjätteen joukkoon.



Jos poistat tuotteen lopullisesti käytöstä, pyydä tietoa sen hävittämistä koskevista määräyksistä lähimmästä kierrätyskeskuksesta tai ammattiliikkeestäsi.

## 13 Tekniset tiedot

	D15	D50	D52
Jännite:	220 – 240 V/50 Hz		
Lämpötila-alue:	+5 °C ... +22 °C/+41 °F ... +72 °F		
Lämpötila-alue juomatilassa:	–		+2 °C ... +6 °C/ +36 °F ... +43 °F
Luokka:	2 (kellarilokero)		
Energiatehokkuusluokka:	B		A
Energiankulutus:	189 kWh/vuosi	200 kWh/vuosi	145 kWh/vuosi
Ilmastoluokka:	ST (ympäristön lämpötila: +16 °C ... +38 °C)/+61 °F ... +100 °F		
Ympäristön lämpötila:	0 °C ... +38 °C/+32 °F ... +100 °F		
Melupäästöt:	45 dBA	45 dBA	39 dBA
Mitat L x S x K mm / tuumaa (sis. kahvan):	295 x 615 x 865/ 11,6 x 24,2 x 34	595 x 615 x 865/ 23,4 x 24,2 x 34	595 x 615 x 865/ 23,4 x 24,2 x 34
Tilavuus (vakiopulloa, tyyppi Bordeaux):	17 – 23	46 – 62	51 – 67
Paino:	28 kg/61,7 lbs	45 kg/99,2 lbs	53 kg/116 lbs

Tietoja maakohtaisista versioista löydät lisälehtisestä.

**Прочтите данную инструкцию перед вводом в эксплуатацию и сохраните ее. В случае передачи продукта передайте инструкцию следующему пользователю.**

## **Оглавление**

1	Пояснение к символам . . . . .	240
2	Указания по технике безопасности . . . . .	240
3	Комплект поставки . . . . .	242
4	Принадлежности и запасные части . . . . .	242
5	Использование по назначению . . . . .	243
6	Техническое описание . . . . .	243
7	Установка и подключение прибора . . . . .	246
8	Использование прибора . . . . .	248
9	Устранение неисправностей . . . . .	255
10	Уход и очистка прибора . . . . .	257
11	Гарантия . . . . .	258
12	Утилизация . . . . .	258
13	Технические характеристики . . . . .	259

# 1 Пояснение к символам

**ПРЕДУПРЕЖДЕНИЕ!**

**Указания по технике безопасности:** Несоблюдение может привести к смертельному исходу или тяжелым травмам.

**ОСТОРОЖНО!**

**Указания по технике безопасности:** Несоблюдение может привести к травмам.

**ВНИМАНИЕ!**

Несоблюдение может привести к повреждениям и нарушить работу продукта.

**УКАЗАНИЕ**

Дополнительная информация по управлению продуктом.

## 2 Указания по технике безопасности

Изготовитель не несет никакой ответственности за ущерб в следующих случаях:

- Ошибки монтажа или подключения
- Повреждения продукта из-за механических воздействий и неверного напряжения питания
- Изменения в продукте, выполненные без однозначного разрешения изготовителя
- Использование в целях, отличных от указанных в данной инструкции

### 2.1 Общая безопасность

**ПРЕДУПРЕЖДЕНИЕ!**

- Перед вводом прибора в эксплуатацию убедитесь в том, что рабочее напряжение соответствует напряжению сети (см. заводскую табличку).
- Запрещается вводить устройство в работу, если оно имеет видимые повреждения.



- Ремонт данного устройства разрешается выполнять только специалистам. Если ремонт выполнен неправильно, эксплуатация этого устройства может представлять серьезную опасность. При необходимости ремонта обратитесь в сервисный центр.
- Лица (включая детей), которые в связи с ограниченными физическими, сенсорными или умственными способностями или с недостатком опыта или знаний не в состоянии пользоваться прибором, не должны использовать прибор без постоянного присмотра или инструктажа ответственных за них лиц.
- **Электроприборы не являются детскими игрушками!**  
Поэтому используйте прибор в недоступном для детей месте.
- За детьми необходимо постоянно следить, чтобы не допускать их игры с устройством.
- В случае повреждения питающего кабеля данного прибора он - во избежание опасностей - должен быть заменен изготовителем, сервисным центром или имеющим аналогичную квалификацию персоналом.
- Не храните в приборе взрывоопасные вещества, например, аэрозольные баллоны с горючими газами-вытеснителями.



### **ОСТОРОЖНО!**

- Отсоединяйте прибор от сети
  - перед каждой очисткой и уходом
  - после каждого использования
- Прибор рекомендуется транспортировать и устанавливать вдвоем. Иначе можно получить травмы спины или иные травмы.



### **ВНИМАНИЕ!**

- Не вытаскивайте штекер из розетки за питающий кабель.
- Не используйте принадлежности, не рекомендованные изготовителем. Это может приводить к травмам и повреждениям.

## **2.2 Техника безопасности при работе устройства**



### **ПРЕДУПРЕЖДЕНИЕ!**

- Не используйте прибор в помещениях, в которых хранятся огнеопасные материалы или образуются горючие газы. Искры от двигателя могут привести к их возгоранию.

**ОСТОРОЖНО!**

- Не пользуйтесь прибором с влажными руками.

**ВНИМАНИЕ!**

- Прибор разрешается использовать только в помещениях, но ни в коем случае под открытым небом.
- Не подвергайте прибор воздействию влаги.
- Не допускать приближения детей и домашних животных к работающему прибору.
- Не использовать внутри холодильника какие-либо электрические устройства.

### 3 Комплект поставки

- Устройство для охлаждения вина
- Бак для воды
- Ключ
- Инструкция по эксплуатации

### 4 Принадлежности и запасные части

Продается в качестве принадлежности (не входит в комплект поставки):

Наименование	Арт. №:		
	D15	D50	D52
Полка для хранения	9103500158	9103500159	9103500159
Презентационная полка (наклонная)	–	9103500157	–
Фильтр с активированным углем	9103540115	9103540115	9103540115

## 5 Использование по назначению

Прибор представляет собой винный шкаф. Он предназначен исключительно для хранения вина.

Разрешается хранить бутылки только в закрытом виде.

Подходящее напряжение питающей сети для прибора указано в таблице «Версии для различных стран», см. гл. «Технические характеристики» на стр. 259.

## 6 Техническое описание

Винный шкаф предлагается в трех исполнениях:

- **D15:**  
с вместимостью до 23 стандартных бутылок типа бордо
- **D50:**  
с вместимостью до 62 стандартных бутылок типа бордо
- **D52:**  
с вместимостью до 67 стандартных бутылок типа бордо

**D15, D50:** Устройство имеет две температурные зоны с независимым регулированием температуры.

**D52:** Устройство имеет одну регулируемую температурную зону и режим для хранения напитков.

Сенсорными кнопками можно регулировать температуру с шагом 1 °C или 1 °F.

Температура в температурных зонах регулируется автоматически.

В заводской комплектации холодильники оснащены полками.

Можно увеличить вместимость, используя усиленные полки для хранения (приобретаются отдельно).

Прибор имеет следующее оснащение:









- Сенсорные кнопки: для выбора требуемой функции достаточно легкого касания.
- Автоматическое оттаивание
- Дверца, непроницаемая для УФ-излучения

- Фильтр с активированным углем для улучшения температурно-влажностного режима камеры
- Вентилятор для поддержания постоянного температурно-влажностного режима, сходного с винным погребом (Dynamic Cooling Mode)
- Запираемая стеклянная дверца со сменным ограничителем
- Выдвижные полки для хранения бутылок
- Режим выходного дня
- Внутреннее светодиодное освещение с двумя режимами работы
- Функция запоминания температуры: заданная температура сохраняется в памяти даже после отключения прибора.
- Контроль температуры: звучит предупреждающий сигнал и мигает индикатор температуры, если внутренняя температура зоны значительно отличается от установленной.

### Общий вид:

№ на рис. <b>1</b> , стр. 3	Наименование
1	Панель управления
2	<b>D15, D50</b> : верхняя температурная зона <b>D52</b> : Температурная зона
3	<b>D15, D50</b> : Перегородка холодильной камеры
4	<b>D15, D50</b> : нижняя температурная зона
5	Замок
6	Вентиляционные щели
7	Регулируемые по высоте ножки

**Элементы управления:**

№ на рис. 2, стр. 4	Символ	Описание
1		Выключатель
2		<b>D15, D50:</b> Увеличивает температуру верхней температурной зоны на 1 °С или 1 °F <b>D52:</b> Увеличивает температуру на 1 °С или 1 °F
3		<b>D15, D50:</b> Уменьшает температуру верхней температурной зоны на 1 °С или 1 °F <b>D52:</b> Уменьшает настроенную температуру на 1 °С или 1 °F
4		<b>D15, D50:</b> Дисплей показывает текущую температуру верхней температурной зоны <b>D52:</b> Дисплей показывает текущую температуру
5		<b>D15, D50:</b> Дисплей показывает текущую температуру нижней температурной зоны
6		<b>D15, D50:</b> Увеличивает настроенную температуру нижней температурной зоны на 1 °С или 1 °F
7		<b>D15, D50:</b> Уменьшает настроенную температуру нижней температурной зоны на 1 °С или 1 °F
8		Включает или выключает внутреннее освещение

## 7 Установка и подключение прибора

### 7.1 Указания по установке прибора

Все модели могут встраиваться в мебель или устанавливаться отдельно.

При выборе места установки соблюдайте следующие указания:

- Окружающая температура должна соответствовать климатическому классу страны, который указан в дополнительной брошюре «Версии для различных стран». В противном случае может не достигаться или не поддерживаться на постоянном уровне установленная температура камеры. Это может происходить и при значительных колебаниях окружающей температуры.
- Прибор следует устанавливать в наиболее холодной части помещения, вдали от источников тепла (плит, обогревателей, радиаторов).
- Место установки должно быть сухим.
- Не допускать попадания на прибор прямых солнечных лучей. Они могут оказывать негативное воздействие на акриловое покрытие и приводить к повышенному расходу электроэнергии.
- При размещении прибора на полу убедитесь в том, что пол ровный и достаточно крепок, чтобы выдержать полностью загруженный прибор.
- Обеспечьте достаточную вентиляцию прибора. Запрещается перекрывать вентиляционные щели на лицевой стороне прибора.
- Соблюдайте указания по присоединению к электрической сети, см. гл. «Указания по присоединению к электрической сети» на стр. 247.
- Перед установкой удалите всю внешнюю и внутреннюю упаковку.
- Выполните выверку прибора по горизонтали с помощью регулируемых по высоте ножек.

### 7.2 Указания по встраиванию прибора

Шкафы можно встроить под рабочей поверхностью кухонной мебели.

	Монтажные размеры (в мм)		
	D15	D50	D52
Ширина	300	600	600
Глубина	590	590	575
Высота	870	870	865

### 7.3 Перевешивание двери

Ограничитель дверцы можно установить на другую сторону, чтобы дверца открывалась влево, а не вправо.

Соответственно нужно установить ручку с другой стороны, см. гл. «Монтаж ручки дверцы на другой стороне» на стр. 247.

- ▶ Установите ограничитель дверцы на другой стороне, как описано на рис. **3**, стр. 4 до рис. **7**, стр. 5.

### Монтаж ручки дверцы на другой стороне

- ▶ Установите ручку дверцы на другой стороне, как описано на рис. **8**, стр. 5 до рис. **9**, стр. 5.

### 7.4 Указания по присоединению к электрической сети



#### ВНИМАНИЕ!

Перед подключением прибора к электрической сети после транспортировки дайте ему постоять вертикально около 2 часов.

Несоблюдение этого может привести к неисправностям в системе охлаждения.

При подключении прибора соблюдайте следующие указания:

- Присоедините прибор к отдельной цепи тока, защищенной предохранителем на силу тока 15 А.
- Розетка и цепь тока должны быть проверены квалифицированным электриком, чтобы убедиться в том, что розетка должным образом заземлена.
- Сравните значения напряжения, указанные на заводской табличке, с характеристиками имеющегося источника питания.
- Если нужен удлинитель, разрешается использовать удлинители, отвечающие характеристикам прибора, см. гл. «Технические характеристики» на стр. 259.
- Не используйте удлинители или удлинительные штепсельные розетки, которые могут быть выключены выключателем.
- Кабель должен быть зафиксирован за прибором; он не должен свободно лежать или висеть.

## 8 Использование прибора

### 8.1 Советы по энергосбережению

- Не открывайте прибор чаще, чем это действительно необходимо.
- Не оставляйте дверцу открытой дольше, чем это действительно необходимо.
- Регулярно очищайте конденсатор от пыли и загрязнений.

### 8.2 Хранение бутылок



#### **ВНИМАНИЕ!**

Обязательно используйте усиленные полки для хранения (принадлежность), если хотите укладывать бутылки друг на друга.

Соблюдайте следующие указания:







- Храните в холодильнике исключительно вино и только в закрытых и запечатанных бутылках.
  - Не нагружайте прибор сверх нормы.
  - Не закрывайте полки алюминиевой фольгой или другими материалами, которые будут мешать циркуляции воздуха.
  - Если прибор будет пустым в течение длительного времени, следует отключить его от электросети и тщательно очистить. Оставьте дверцу приоткрытой, чтобы обеспечить циркуляцию воздуха и избежать образования конденсата, плесени и запахов.
  - После отказа электропитания или если прибор был выключен, необходимо подождать 3 - 5 минут, прежде чем снова включить прибор.
- Расположите бутылки, как изображено на рис. **10**, стр. 6.

Возможны следующие варианты:

- **D15:**
  - с полками (рис. **11** А, стр. 6)
  - с полками для хранения (принадлежность) (рис. **11** В, стр. 6)
- **D50:**
  - с полками (рис. **12** А, стр. 6)
  - с полками для хранения (принадлежность) (рис. **12** В, стр. 6)
- **D52:**
  - с полками (рис. **13** А, стр. 7)
  - с полками для хранения (принадлежность) (рис. **13** В, стр. 7)



**Краткая инструкция:**

Принцип работы	Касание кнопок
Включение прибора	 > 5 с
Выключение прибора	 > 5 с
Отмена блокировки кнопок	 +  > 5 с
Смена единицы измерения (°C / °F)	 > 5 с
Отображение заданной температуры соответствующей температурной зоны	 или  < 1 с
Увеличение температуры в соответствующей температурной зоне на 1 °C или 1 °F	 < 1 с
Уменьшение температуры в соответствующей температурной зоне на 1 °C или 1 °F	 < 1 с
Выключение вентилятора (Silent Mode)	 > 5 с
Включение вентилятора (Dynamic Cooling)	 > 5 с
Включение или выключение внутреннего освещения	 < 1 с

**Блокировка кнопок**

Если кнопок не касаться в течение 2 минут, то автоматически активируется блокировка кнопок.

- Для отмены блокировки кнопок коснитесь кнопок  и  не менее чем на 5 секунд.

**Выбор единицы измерения (°C или °F)**

Температура может отображаться в градусах Цельсия или Фаренгейта.

- Для этого коснитесь кнопки  на 5 секунд.
- ✓ Единица измерения меняется, на дисплее указывается температура в другой единице измерения.

## Регулировка температуры



### УКАЗАНИЕ

При первом использовании и после длительных перерывов в работе внутренняя температура может отличаться от заданной.

До тех пор мигает индикатор температуры.

Как только достигается заданное значение температуры, индикатор температуры начинает светиться непрерывно.

- Для настройки температуры коснитесь соответствующих клавиш  $\triangle$  или  $\nabla$ .
- ✓ Во время настройки мигает дисплей.
- ✓ После регулировки температуры на дисплее отображается текущая температура соответствующей температурной зоны.

### D15, D50:



Устройство имеет две температурные зоны с независимым регулированием температуры. Температуру обеих зон можно отрегулировать в диапазоне от 5 °C до 22 °C (от 41 °F до 72 °F).

**Нижняя** температурная зона  при настройке температуры от 13 °C до 22 °C (от 55 °F до 72 °F) идеально подходит для хранения белых и красных вин.

**Верхняя** температурная зона  при настройке температуры в диапазоне от 5 °C до 13 °C (от 41 °F до 55 °F) подходит для хранения игристых и белых вин.



### УКАЗАНИЕ



- Температура **нижней** температурной зоны  всегда должна быть равна или больше температуры **верхней** температурной зоны .
- Для оптимальной работы прибора разность температур в обеих зонах должна составлять не менее 4 °C (39 °F).

### D52:

Устройство имеет одну температурную зону. Температуру можно отрегулировать в диапазоне от 5 °C до 22 °C (от 41 °F до 72 °F).



## Использование режима для хранения напитков (только в D52)

В режиме хранения напитков в шкафу поддерживается температура от 2 °C до 6 °C (от 36 °F до 43 °F).

- ▶ Нажать одновременно кнопки ,  и  на 5 секунд.
- ✓ Индикатор температуры мигает пять раз.

## Контроль заданной температуры

Чтобы отобразить заданную температуру:

- ▶ Коротко коснитесь кнопки  или .
- ✓ В течение 5 минут на дисплее отображается заданная температура. После этого дисплей снова показывает текущую внутреннюю температуру.



### УКАЗАНИЕ

В случае исчезновения напряжения (отключение электросети, замена выключателя) прибор сохраняет в памяти ранее выполненные настройки температуры.

## Контроль температуры

Звучит предупреждающий сигнал и мигает индикатор температуры:

- если внутренняя температура зоны более чем на 5 °C (41 °F) отличается от установленной температуры.
- если имелся длительный перерыв в электропитании.
- если дверца не была плотно закрыта.
- если дверца открыта более 60 секунд

Благодаря этому температура не может незаметно упасть или вырасти настолько, чтобы это повлияло на качество вина.

Когда прибор достигает нужной температуры, сигнал отключается, а индикатор температуры перестает мигать.



Выключить предупреждающий сигнал можно следующим образом:

- ▶ Нажать кнопку .
- ✓ Индикатор температуры мигает до тех пор, пока не будет достигнута заданная температура. После этого индикатор горит непрерывно и указывает на то, что система сигнализации снова активна.



### Использование режима выходного дня

В этом режиме отключены дисплей, внутреннее освещение и предупреждающий сигнал контроля температуры. Охлаждение работает в обычном режиме.

Включение режима выходного дня выполняется следующим образом:

- Нажать одновременно кнопки  и  на 5 секунд.
- ✓ Индикатор температуры мигает 4 раза. Режим выходного дня включен. Режим выходного дня отключается автоматически через 96 часов.

Выключение режима выходного дня выполняется следующим образом:

- Нажать одновременно кнопки  и  на 5 секунд.
- ✓ Индикатор температуры мигает 4 раза. Режим выходного дня отключен. Дисплей, внутреннее освещение и предупреждающий сигнал контроля температуры активированы.

### Регулировка внутреннего светодиодного освещения

Прибор имеет два различных режима освещения:

стандартный режим и витринный режим.

- Стандартный режим: внутреннее освещение включается при открытии двери.
- Витринный режим: внутреннее освещение горит непрерывно.

Переключение между стандартным и витринным режимом выполняется следующим образом:

- Коротко коснитесь кнопки .

## Включение/выключение вентилятора (Dynamic Cooling Mode / Silent Mode)

Обычно вентилятор включается (Dynamic Cooling Mode), когда нужно поддержать однородный температурно-влажностной режим. Для регулирования влажности и температуры вентилятор запускается автоматически. Вентилятор можно отключить (Silent Mode), когда достигнута заданная температура.

Вентилятор включается следующим образом (Dynamic Cooling Mode):

- Длительно коснитесь кнопки ▾ (> 5 секунд).
- ✓ Звучит 5 акустических сигналов.  
Вентилятор включен (Dynamic Cooling Mode).

Вентилятор выключается следующим образом (Silent Mode):

- Длительно коснитесь кнопки ▴ (> 5 секунд).
- ✓ Звучит 3 акустических сигнала.  
Вентилятор выключен (Silent Mode).

## Полки

Чтобы получить доступ к бутылкам в холодильнике вытащите полки примерно на одну треть. Полки оснащены ограничителем, который препятствует чрезмерному выдвигению полок.

- Перед выдвигением установленных на роликах полок раскрыть широко дверцу. В противном случае может быть повреждено уплотнение дверцы.

Снимите полки из направляющих следующим образом (рис. **14**, стр. 7):

- Вытащите полку **(1)** в положении, когда пазы полки находятся точно над выступами **(2)** на внутренней стороне прибора.
- Вытащите полку.

При укладывании полки следите за тем, чтобы пазы полки совпадали с выступами **(2)**.

## 8.3 Что делать при отказе электропитания или в случае длительного неиспользования?

### Отказ электропитания

Короткие отказы электропитания существенно не влияют на внутреннюю температуру, если свести к минимуму количество открываний дверцы.

Если электропитание будет отсутствовать в течение более длительного времени, нужно принять необходимые меры, чтобы защитить содержимое прибора.

### Кратковременное неиспользование

- Если прибор не будет использоваться в течение 3-х недель, оставьте его работающим.

### Длительное неиспользование

- Если холодильник не будет использоваться в течение нескольких месяцев, уберите из него все содержимое.
- Выключите прибор и отсоедините его от сети.
- Очистите и просушите камеру.
- Для предотвращения появления запаха и плесени оставьте дверцу слегка открытой.

## 8.4 Перемещение прибора

- Уберите все содержимое из холодильника.
- Закрепите клейкой лентой все полки.
- Полностью вверните регулируемые по высоте ножки, чтобы предотвратить их повреждения при перемещении.
- Закрепите дверцу клейкой лентой.
- Переносите прибор только в вертикальном положении.  
Не допускайте наклона прибора.  
Защитите прибор с внешней стороны одеялом или чем-то аналогичным.

## 9 Устранение неисправностей

Если устранить неисправность не удастся самостоятельно, обратитесь в сервисный центр (адреса указаны на обороте).

Неисправность	Возможная причина	Устранение
Прибор не работает	Прибор не присоединен к электрической сети	Присоединение прибора
	Прибор выключен	Включение прибора
	Сработал защитный автомат или предохранитель	Включить защитный автомат, включить или заменить предохранитель.
Прибор не достаточно холодный	Неправильно настроена температура	Проверить настроенную температуру
	Окружающая температура может требовать настройки более высокой температуры	Настроить более высокую температуру
	Дверца часто открывалась	Не открывать дверцу чаще необходимого
	Дверца была закрыта неправильно	Правильно закрыть дверцу
	Уплотнение дверцы не закрывается герметично	Проверить уплотнение дверцы, очистить или заменить
Прибор часто включается и выключается	Температура в помещении значительно выше нормальной.	Установить прибор в более прохладном месте
	В холодильник недавно были загружены новые бутылки	Оставьте прибор работать еще некоторое время, пока не будет достигнута заданная температура.
	Дверца часто открывалась	Не открывать дверцу чаще необходимого
	Дверца была закрыта неправильно	Правильно закрыть дверцу
	Уплотнение дверцы не закрывается герметично	Проверить уплотнение дверцы, очистить или заменить

<b>Неисправность</b>	<b>Возможная причина</b>	<b>Устранение</b>
Освещение не работает	Прибор не присоединен к электрической сети	Присоединение прибора
	Сработал защитный автомат или предохранитель	Включить защитный автомат, включить или заменить предохранитель.
	Освещение было выключено с панели управления	Включить освещение
Прибор вибрирует	Прибор не выверен должным образом	Выполнить выверку прибора по горизонтали с помощью регулируемых по высоте ножек
Прибор издает слишком громкий шум	Шум может быть вызван потоком хладагента, что является нормой. В конце каждого цикла слышен шум, вызываемый потоком хладагента. Сжатие и расширение внутренних стенок при колебаниях температуры может привести к хлопкам и шумам	
	Прибор не выверен должным образом	Выполнить выверку прибора по горизонтали с помощью регулируемых по высоте ножек
Дверца не закрывается должным образом	Прибор не выверен должным образом	Выполнить выверку прибора по горизонтали с помощью регулируемых по высоте ножек
	Упор дверцы был заменен неверно	Проверить упор дверцы и переставить его правильно
	Загрязнено уплотнение дверцы	Очистить уплотнение дверцы
	Полки установлены неправильно	Проверить полки и установить их правильно
На дисплее появляются буквы <i>EL</i> или <i>EH</i> .	Датчик температуры воздуха в камере прибора выдает ошибку	Ремонт разрешается выполнять только авторизованному сервисному центру.



## 10 Уход и очистка прибора



### ОСТОРОЖНО!

Перед каждой чисткой и уходом вытягивайте сетевую вилку из розетки.

### Очистка прибора



### ВНИМАНИЕ!

- Категорически запрещается чистить прибор под струей воды или в посудомоечной машине. Не используйте для чистки абразивные чистящие средства или острые предметы, т. к. они могут привести к повреждениям прибора.
- Убедитесь в том, что приточно-вытяжные вентиляционные отверстия очищены от загрязнений, чтобы можно было отвести отобранное от камеры тепло и предотвратить опасность повреждения прибора.

Для улучшения очистки все полки можно вынуть, см. гл. «Полки» на стр. 253.

- Выключите прибор и отсоедините его от розетки.
- Промойте камеру теплой водой и раствором соды. Раствор должен состоять примерно из двух столовых ложек соды и пол-литра воды.
- Промойте полки слабым мыльным раствором.
- Очистите панель управления слегка влажной тряпкой
- Вымойте наружную сторону прибора теплой водой и нейтральным жидким мылом. Затем смойте чистой водой и протрите поверхности насухо тряпкой.

### Контроль уровня воды (регулировка влажности)

- Регулярно проверяйте уровень в баке для воды (рис. **15** 1, стр. 7) на верхней полке.
- При необходимости, заполните бак на  $\frac{3}{4}$  водой и установите его на место на решетку верхней полки. Убедитесь в том, что бак для воды надежно стоит на решетке и не может опрокинуться.

## Замена фильтра с активированным углем

Меняйте фильтр с активированным углем один раз в год.

- Поверните фильтр (рис. **16** 1, стр. 8) на 90° по часовой стрелке или против часовой стрелки и вытащите его.
- Установите новый фильтр.
- Поверните фильтр на 90° по часовой стрелке или против часовой стрелки, чтобы он зафиксировался с характерным щелчком.

## 11 Гарантия

Действителен установленный законом срок гарантии. Если продукт неисправен, обратитесь в торговую организацию или в представительство изготовителя в Вашей стране (адреса см. на оборотной стороне инструкции).

В целях проведения ремонта или гарантийного обслуживания Вы должны также послать следующие документы:

- копию счета с датой покупки,
- причину рекламации или описание неисправности.

## 12 Утилизация

- По возможности, выкидывайте упаковочный материал в мусор, подлежащий вторичной переработке.



Если Вы окончательно выводите продукт из эксплуатации, то получите информацию в ближайшем центре по вторичной переработке или в торговой сети о соответствующих предписаниях по утилизации.

## 13 Технические характеристики

	<b>D15</b>	<b>D50</b>	<b>D52</b>
Напряжение:	220 – 240 В/50 Гц		
Диапазон температур:	от +5 °С до +22 °С/от +41 °F до +72 °F		
Температурный диапазон в режиме для хранения напитков:	–		от +2 °С до +6 °С/ от +36 °F до +43 °F
Категория:	2 (зона свежести)		
Класс энергоэффективности:	B		A
Потребление энергии:	189 кВт*ч/год	200 кВт*ч/год	145 кВт*ч/год
Климатический класс:	ST (температура окружающей среды: от +16 °С до +38 °С/от +61 °F до +199 °F)		
Температура окружающей среды:	от 0 °С до +38 °С/от +32 °F до +100 °F		
Акустическая эмиссия:	45 дБА	45 дБА	39 дБА
Размеры Ш x Г x В в мм/в дюймах (с ручкой):	295 x 615 x 865/ 11,6 x 24,2 x 34	595 x 615 x 865/ 23,4 x 24,2 x 34	595 x 615 x 865/ 23,4 x 24,2 x 34
Вместимость (стандартные бутылки типа бордо):	17 – 23	46 – 62	51 – 67
Вес:	28 кг/ 61,7 фунтов.	45 кг/ 99,2 фунтов.	53 кг/ 116 фунтов.

Информация о версиях для различных стран приведена в дополнительной брошюре.

**GERMANY****Dometic WAECO International GmbH**

Hollefeldstraße 63 · D-48282 Emsdetten  
 ☎ +49 (0) 2572 879-0 · 📠 +49 (0) 2572 879-300  
 Mail: info@dometic-waeco.de

**dometic.com****AUSTRALIA****Dometic Australia Pty. Ltd.**

1 John Duncan Court  
 Varsity Lakes QLD 4227  
 ☎ 1800 212121  
 ☎ +61 7 55076001  
 Mail: sales@dometic.com.au

**AUSTRIA****Dometic Austria GmbH**

Neudorferstraße 108  
 A-2353 Guntramsdorf  
 ☎ +43 2236 908070  
 📠 +43 2236 90807060  
 Mail: info@dometic.at

**BENELUX****Dometic Branch Office Belgium**

Lourdesstraat 84  
 B-8940 Geluwe  
 ☎ +32 2 3598040  
 📠 +32 2 3598050  
 Mail: info@dometic.be

**BRAZIL****Dometic DO Brasil LTDA**

Avenida Paulista 1754, conj. 111  
 SP 01310-920 Sao Paulo  
 ☎ +55 11 3251 3352  
 📠 +55 11 3251 3362  
 Mail: info@dometic.com.br

**DENMARK****Dometic Denmark A/S**

Nordensvej 15, Taulov  
 DK-7000 Fredericia  
 ☎ +45 75585966  
 📠 +45 75586307  
 Mail: info@dometic.dk

**FINLAND****Dometic Finland OY**

Mestariitie 4  
 FIN-01730 Vantaa  
 ☎ +358 20 7413220  
 📠 +358 9 7593700  
 Mail: info@dometic.fi

**FRANCE****Dometic SAS**

ZA du Pré de la Dame Jeanne  
 B.P. 5  
 F-60128 Plailly  
 ☎ +33 3 44633525  
 📠 +33 3 44633518  
 Mail: vehiculesdeloisirs@dometic.fr

**HONG KONG****Dometic Group Asia Pacific**

Suites 2207-11 / 22/F - Tower 1  
 The Gateway - 25 Canton Road,  
 Tsim Sha Tsui - Kowloon  
 ☎ +852 2 4611386  
 📠 +852 2 4665553  
 Mail: info@waeco.com.hk

**HUNGARY****Dometic Zrt. Sales Office**

Kerékgyártó u. 5.  
 H-1147 Budapest  
 ☎ +36 1 468 4400  
 📠 +36 1 468 4401  
 Mail: budapest@dometic.hu

**ITALY****Dometic Italy S.r.l.**

Via Virgilio, 3  
 I-47122 Forlì (FC)  
 ☎ +39 0543 754901  
 📠 +39 0543 754983  
 Mail: vendite@dometic.it

**JAPAN****Dometic KK**

Maekawa-Shibaura, Bldg. 2  
 2-13-9 Shibaura Minato-ku  
 Tokyo 108-0023  
 ☎ +81 3 5445 3333  
 📠 +81 3 5445 3339  
 Mail: info@dometic.jp

**MEXICO****Dometic Mx, S. de R. L. de C. V.**

Circuito Médicos No. 6 Local 1  
 Colonia Ciudad Satélite  
 CP 53100 Naucalpan de Juárez  
 Estado de México  
 ☎ +52 55 5374 4108  
 📠 +52 55 5393 4683  
 Mail: info@dometic.com.mx

**NETHERLANDS****Dometic Benelux B.V.**

Ecustraat 3  
 NL-4879 NP Etten-Leur  
 ☎ +31 76 5029000  
 📠 +31 76 5029019  
 Mail: info@dometic.nl

**NEW ZEALAND****Dometic New Zealand Ltd.**

PO Box 12011  
 Penrose  
 Auckland 1642  
 ☎ +64 9 622 1490  
 📠 +64 9 622 1573  
 Mail: customerservices@dometic.co.nz

**NORWAY****Dometic Norway AS**

Østerøyveien 46  
 N-3232 Sandefjord  
 ☎ +47 33428450  
 📠 +47 33428459  
 Mail: firmapost@dometic.no

**POLAND****Dometic Poland Sp. z o.o.**

Ul. Puławska 435A  
 PL-02-801 Warszawa  
 ☎ +48 22 414 3200  
 📠 +48 22 414 3201  
 Mail: info@dometic.pl

**PORTUGAL****Dometic Spain, S.L.**

Branch Office em Portugal  
 Rot. de São Gonçalo nº 1 – Esc. 12  
 2775-399 Carcavelos  
 ☎ +351 219 244 173  
 📠 +351 219 243 206  
 Mail: info@dometic.pt

**RUSSIA****Dometic RUS LLC**

Komsomolskaya square 6-1  
 RU-107140 Moscow  
 ☎ +7 495 780 79 39  
 📠 +7 495 916 56 53  
 Mail: info@dometic.ru

**SINGAPORE****Dometic Pte Ltd**

18 Boon Lay Way  
 06-141 Trade Hub 21  
 Singapore 609966  
 ☎ +65 6795 3177  
 📠 +65 6862 6620  
 Mail: dometic@dometic.com.sg

**SLOVAKIA****Dometic Slovakia s.r.o.**

Sales Office Bratislava  
 Nádražná 34/A  
 900 28 Ivánka pri Dunaji  
 ☎/📠 +421 2 45 529 680  
 Mail: bratislava@dometic.com

**SOUTH AFRICA****Dometic (Pty) Ltd.**

Regional Office  
 South Africa & Sub-Saharan Africa  
 2 Avalon Road  
 West Lake View Ext 11  
 Modderfontein 1645  
 Johannesburg  
 ☎ +27 87 3530380  
 Mail: info@dometic.co.za

**SPAIN****Dometic Spain S.L.**

Avda. Sierra del Guadarrama, 16  
 E-28691 Villanueva de la Cañada  
 Madrid  
 ☎ +34 91 833 60 89  
 📠 +34 900 100 245  
 Mail: info@dometic.es

**SWEDEN****Dometic Scandinavia AB**

Gustaf Melins gata 7  
 SE-42131 Västra Frölunda  
 ☎ +46 31 7341100  
 📠 +46 31 7341101  
 Mail: info@dometicgroup.se

**SWITZERLAND****Dometic Switzerland AG**

Riedackerstrasse 7a  
 CH-8153 Römang  
 ☎ +41 44 8187171  
 📠 +41 44 8187191  
 Mail: info@dometic.ch

**UNITED ARAB EMIRATES****Dometic Middle East FZCO**

P. O. Box 17860  
 S-D 6, Jebel Ali Freezone  
 Dubai  
 ☎ +971 4 883 3858  
 📠 +971 4 883 3868  
 Mail: info@dometic.ae

**UNITED KINGDOM****Dometic UK Ltd.**

Dometic House, The Brewery  
 Blandford St. Mary  
 Dorset DT11 9LS  
 ☎ +44 344 626 0133  
 📠 +44 344 626 0143  
 Mail: customerservices@dometic.co.uk

**USA****Dometic RV Division**

1120 North Main Street  
 Elkhart, IN 46515  
 ☎ +1 574-264-2131