



Электрический духовой шкаф

Руководство по установке и эксплуатации

PEA 7009SED03 BL

PEA 7009SED03 WH

PEA 7009SED03 IV

PEA 7009SED03 IX



БЛАГОДАРИМ ВАС

за доверие и поздравляем с приобретением нового прибора.

Для более удобного и простого пользования прибором мы подготовили подробную инструкцию по эксплуатации. Она поможет вам быстрее познакомиться с новым прибором.

Данное руководство содержит важную информацию по безопасной установке, использованию Вашего прибора и уходу за ним, а также необходимые предупреждения, которые позволят Вам извлечь максимальную пользу из изделия.

Храните данное руководство в надежном и удобном месте с тем, чтобы пользоваться им при необходимости.

ОГЛАВЛЕНИЕ

ИНФОРМАЦИЯ ПО ТЕХНИКЕ БЕЗОПАСНОСТИ	ИНФОРМАЦИЯ ПО ТЕХНИКЕ БЕЗОПАСНОСТИ	01-03
УСТАНОВКА	Установка дверной ручки	04
	Схема установки духового шкафа (в колонне)	05
	Схема установки духового шкафа (на полу)	06
	Важные инструкции по установке	07
	Шаги установки	08
НАСТРОЙКА ОБОРУДОВАНИЯ	Настройка панели управления	09
	Настройка режима	10
	Первое использование	11
	Настройка часов	11
	Регулярная работа	11
	Настройка времени	12
	Ручной режим	12
	Таймер обратного отсчета	12
	Режим таймера	13
	Режим окончания	13
	Полное автоматическое программирование	14
Правила пользования	14	
АКСЕССУАРЫ	Аксессуары в комплекте	15
	Использование аксессуаров	15
ЧИСТКА И ОБСЛУЖИВАНИЕ	Чистка оборудования	16
	Замена лампочки	17
УСТРАНЕНИЕ НЕИСПРАВНОСТЕЙ	УСТРАНЕНИЕ НЕИСПРАВНОСТЕЙ	18
ТЕХНИЧЕСКИЕ ХАРАКТЕРИСТИКИ	ТЕХНИЧЕСКИЕ ХАРАКТЕРИСТИКИ	19
УТИЛИЗАЦИЯ ПРОДУКТА	УТИЛИЗАЦИЯ ПРОДУКТА	20

ИНФОРМАЦИЯ ПО ТЕХНИКЕ БЕЗОПАСНОСТИ

Спасибо, что выбрали нас! Перед использованием данного оборудования, необходимо прочитать все инструкции. Это руководство содержит ценную информацию об эксплуатации, уходе и обслуживании. Храните его в надежном месте для дальнейшего использования. Если оборудование будет продано или передано другому владельцу, необходимо убедиться, что вместе с оборудованием остается брошюра, чтобы новый владелец мог ознакомиться с работой прибора и соответствующими предупреждениями.

ЭТИ ПРЕДУПРЕЖДЕНИЯ СДЕЛАНЫ В ИНТЕРЕСАХ БЕЗОПАСНОСТИ. СЛЕДУЕТ С НИМИ ОЗНАКОМИТЬСЯ ПЕРЕД УСТАНОВКОЙ ИЛИ ИСПОЛЬЗОВАНИЕМ ОБОРУДОВАНИЯ.

Для поддержания ЭФФЕКТИВНОСТИ и БЕЗОПАСНОСТИ этого оборудования мы рекомендуем:

- Обращаться только в авторизованные сервисные центры.
 - Всегда использовать оригинальные запасные части.
1. При первом включении духовой шкаф может издавать неприятный запах. Это происходит из-за связующего вещества, используемого для изоляционных панелей внутри духового шкафа. Необходимо запустить устройство без какого-либо содержимого с обычной функцией приготовления, 250°C, 90 минут для очистки масляных примесей внутри шкафа.
 2. Во время первого использования совершенно нормально появление легкого дыма. Если это произошло, следует дождаться исчезновения запаха, прежде чем ставить продукты в духовой шкаф.
 3. Использовать устройство в открытой среде.
 4. Оборудование и его доступные части нагреваются во время использования. Следует соблюдать осторожность, чтобы не касаться нагревательных элементов. Детей младше 8-летнего возраста следует держать подальше, если только они не находятся под постоянным присмотром.
 5. Если поверхность треснула, следует выключить оборудование, чтобы избежать возможности поражения электрическим током.
 6. Это оборудование может использоваться детьми в возрасте от 8 лет и выше, а также лицами с ограниченными физическими, сенсорными или умственными способностями, или с недостатком опыта и знаний, если они находятся под присмотром или были проинструктированы относительно использования оборудования безопасным способом и понимают связанные с этим опасности. Дети не должны играть с оборудованием. Очистка и обслуживание пользователем не должны производиться детьми без присмотра.

7. Во время использования оборудование сильно нагревается. Следует соблюдать осторожность, чтобы не прикасаться к нагревательным элементам внутри духового шкафа.
8. Не позволять детям приближаться к работающему шкафу, особенно когда включен гриль.
9. Убедиться, что оборудование выключено перед заменой лампы внутри духового шкафа, чтобы избежать возможности поражения электрическим током.
10. Средства отключения должны быть встроены в стационарную проводку в соответствии со спецификациями проводки.
11. Детям запрещается играть с оборудованием.
12. Это оборудование не предназначено для использования лицами (включая детей) с ограниченными физическими, сенсорными или умственными способностями, или с недостатком опыта и знаний, если только они не находятся под присмотром или не проинструктированы относительно использования оборудования лицами, ответственными за их безопасность.
13. Доступные части могут нагреваться во время использования. Маленьких детей следует держать подальше от устройства.
14. В стационарную электропроводку в соответствии с правилами электромонтажа должны быть включены средства отключения всех полюсов.
15. Если шнур питания поврежден, в целях безопасности его может заменить только производитель, его сервисный агент или лицо с аналогичной квалификацией.
16. Запрещается использовать жесткие абразивные чистящие средства или острые металлические скребки для очистки стекла дверцы духового шкафа, так как они могут поцарапать поверхность, что может привести к разрушению стекла.
17. Использовать только датчик температуры, рекомендованный для этого духового шкафа.
18. Запрещается использовать пароочиститель.
19. Оборудование не предназначено для эксплуатации с внешним таймером или отдельной системой дистанционного управления.
20. Инструкции для духовых шкафов с полками должны содержать сведения, указывающие на правильную установку полок.

21. Не использовать духовой шкаф, если Вы не носите что-либо на ногах. Не прикасаться к духовому шкафу мокрыми или влажными руками или ногами.
22. Не следует часто открывать дверцу духового шкафа во время процесса приготовления.
23. Оборудование должно быть установлено и введено в эксплуатацию уполномоченным специалистом. Производитель не несет ответственности за любой ущерб, который может быть вызван неправильным размещением и установкой неквалифицированным специалистом.
24. Запрещается ставить что-либо на открытую дверцу духового шкафа, иначе можно вывести оборудование из строя или сломать дверцу.
25. Некоторые части оборудования могут удерживать тепло в течение долгого периода времени; необходимо подождать, пока устройство остынет, прежде чем прикасаться к участкам, которые подвергались непосредственному воздействию тепла.
26. Если Вы не планируете пользоваться духовым шкафом в течение длительного времени, рекомендуется выключить его из розетки.

При вскрытии упаковки духового шкафа, необходимо убедиться, что устройство не повреждено. Если у Вас возникли какие-либо сомнения, не рекомендуется использовать его: необходимо связаться с магазином. Хранить упаковочные материалы, такие как полиэтиленовые пакеты, полистирол или гвозди, в недоступном для детей месте, так как они опасны для детей.

УСТАНОВКА

Изображение модели устройства в руководстве может отличаться от модели Вашего устройства, так как прибор постоянно совершенствуется. В случае отличия необходимо ориентироваться при установке на приобретенную Вами модель.

Установка дверной ручки

1. Защелкнуть оба конца дверной ручки на два металлических крепления на стекле двери.
2. Переместить дверную ручку параллельно вправо, дверная ручка должна полностью прилегать к стеклу дверцы духового шкафа.
3. После установки ручка должна располагаться по центру над стеклом дверцы.



Схема установки духового шкафа (в колонне)



- ❶ Оставить 5 мм для дверной панели сверху и внизу соответственно.
- ❷ Оставить 20 мм для дверной панели слева и справа соответственно.
- ❸ Оставить 20 мм для дверной панели в толщину.

1. Толщина стенки духового шкафа составляет 20 мм.
2. Если сетевая розетка установлена сзади оборудования, глубина проема духового шкафа должна быть увеличена минимум с 570 мм до 590 мм.
3. Размеры на рисунках указаны в мм.

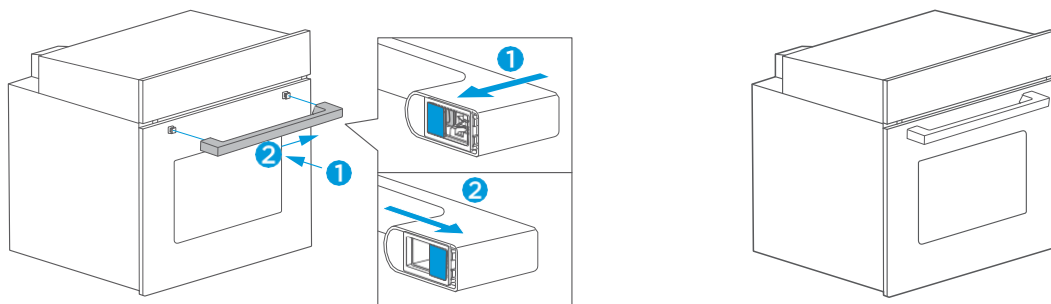
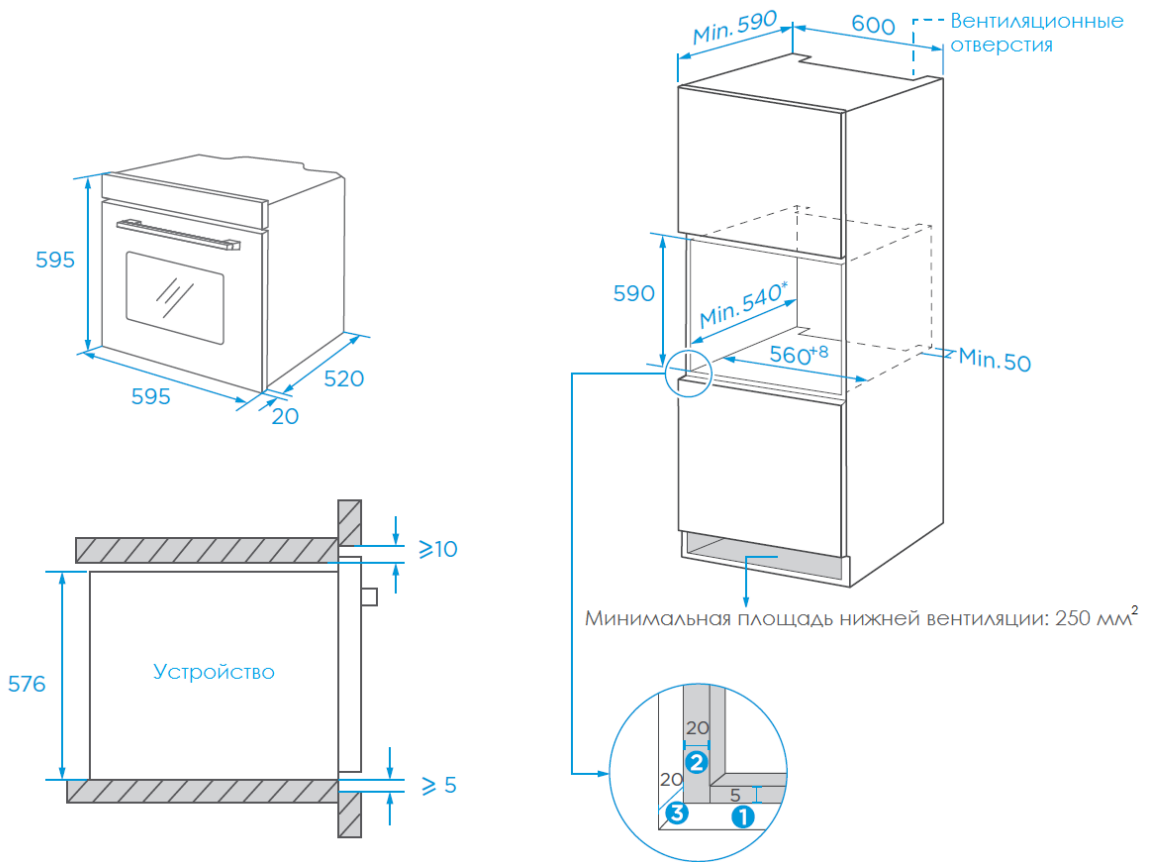
Схема установки духового шкафа (на полу)

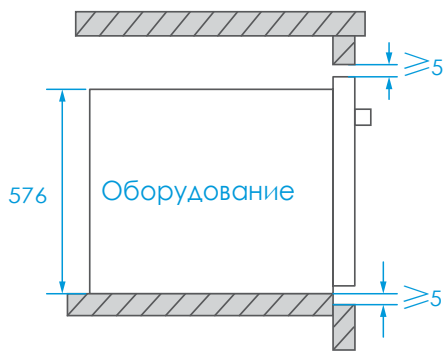
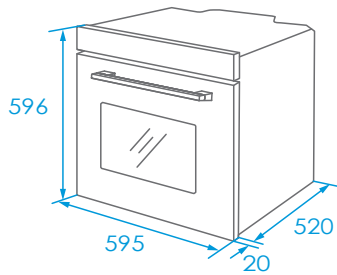

Без варочной панели

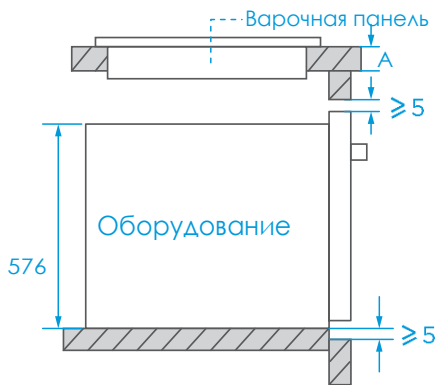

С варочной панелью

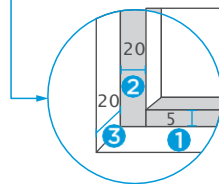
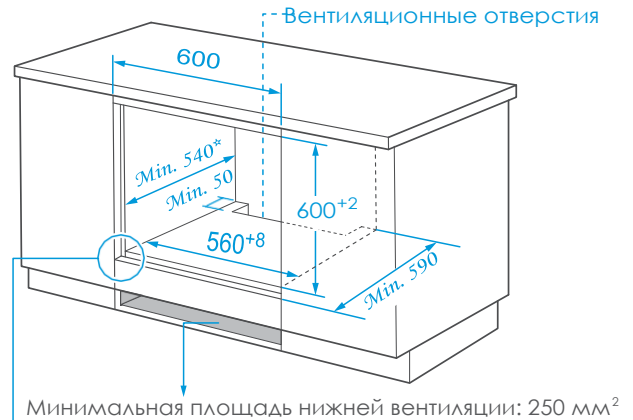

- ❶ Оставить 5 мм для дверной панели сверху и снизу соответственно.
- ❷ Оставить 20 мм для дверной панели слева и справа соответственно.
- ❸ Оставить 20 мм для дверной панели в толщину.

Если оборудование устанавливается под варочной панелью, то минимальная толщина столешницы А будет следующей:

Тип варочной панели	Столешница А
Индукционная панель	37 мм
Полноразмерная индукционная панель	47 мм
Газовая панель	30 мм
Электрическая панель	27 мм

1. Толщина стенки духового шкафа составляет 20 мм.
2. Если сетевая розетка установлена сзади оборудования, глубина проема для духового шкафа должна быть увеличена с 590 мм до 620 мм.
3. Размеры на рисунках указаны в мм.

Важные инструкции по установке

Обязательно к прочтению

1. Безопасная работа этого оборудования может быть гарантирована только в том случае, если оно было установлено квалифицированными специалистами в соответствии с данным руководством. Монтажник несет ответственность за любой ущерб, возникший в результате неправильной установки.
2. Весь процесс установки требует двух профессиональных монтажников. Во время установки необходимо надеть сухие защитные перчатки, чтобы избежать царапин или поражения электрическим током.
3. Встроенные блоки должны быть термостойкими до 90°C, а фасады смежных блоков до 70°C.
4. Следует использовать розетку на 16А.

Важно

1. Не устанавливать оборудование за декоративной дверью или дверью кухонного гарнитура, так как это может привести к перегреву оборудования.
2. После распаковки проверить оборудование на наличие повреждений. Не подключать оборудование, если оно было повреждено при транспортировке.
3. Не закрывать вентиляционное отверстие оборудования и зазор между корпусом и оборудованием.
4. Быть предельно осторожным при перемещении или установке оборудования. Оно очень тяжелое, не поднимать оборудование за дверную ручку.
5. Если шнур питания или вилка повреждены, немедленно прекратить использование оборудования во избежание возгорания, поражения электрическим током или других травм.

Примечания

1. Быть очень осторожным при перемещении или установке оборудования, чтобы не повредить устройство или корпус.
2. Перед запуском оборудования, убрать все упаковочные материалы и аксессуары из камеры.
3. Розетка питания должна быть доступна пользователям (например, рядом со шкафом) для легкого отключения питания.
4. После завершения установки убедиться, что вилка питания надежно вставлена в розетку.
5. Соблюдайте требования к установочным параметрам шкафа см. в «Схеме установки духового шкафа». Расстояние между нижней панелью шкафа и задней панелью (или стеной) должно быть не менее 50 мм.

Шаги установки

1. Необходимо установить духовой шкаф в соответствии со «Схемой установки духового шкафа».
2. Перед установкой проверить наличие нормальной розетки и надлежащего заземления, а также проверить, соответствуют ли размеры шкафа требованиям установки.
3. Разместить оборудование в специально отведенных местах на кухне, установить его в вертикальный проем и подключить к сети.
4. Чтобы найти монтажные крепежные отверстия, следует открыть дверцу оборудования и посмотреть на боковую раму оборудования (положение показано ниже).
5. Закрепить оборудование на корпусе с помощью двух резиновых заглушек А и винтов В, которые предоставляются вместе с оборудованием.

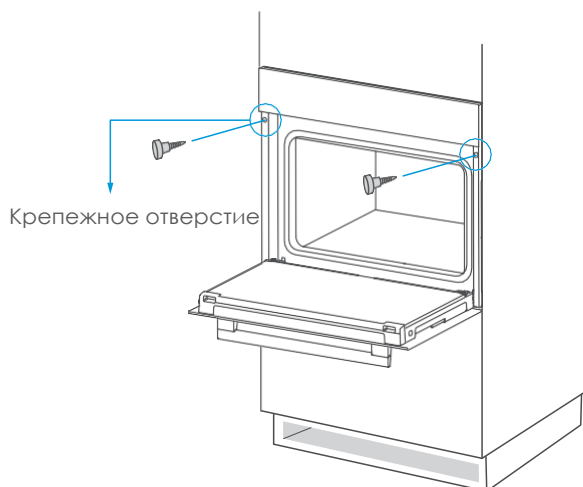

НАСТРОЙКА ОБОРУДОВАНИЯ

При извлечении продуктов из духового шкафа, необходимо надеть теплоизоляционные перчатки, чтобы не обжечься!

В момент открытия дверцы духового шкафа, необходимо обратить внимание на пар. Следует открывать дверцу под небольшим углом, чтобы избежать попадания пара в лицо.

Поскольку производитель может вносить изменения в продукт, если есть какие-либо различия между реальным объектом и изображением ниже, необходимо обратиться к реальному объекту.

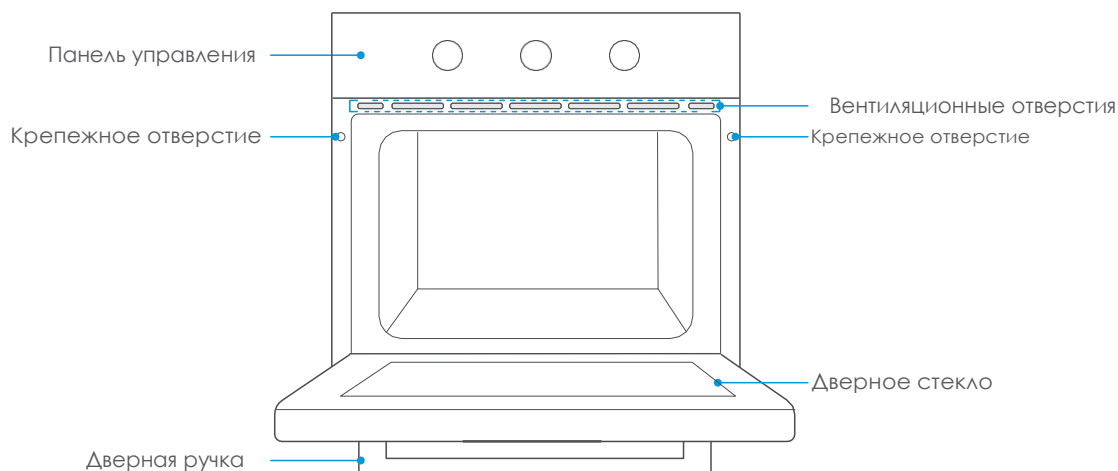

Настройка панели управления

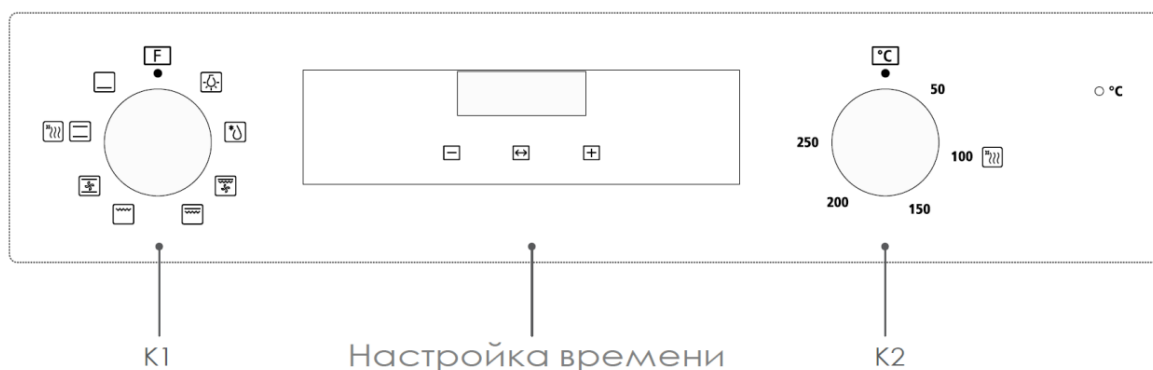

K1: Выбрать режим приготовления.

K2: Отрегулировать температуру приготовления.

Настройки времени: Настроить время приготовления.

Настройка режима







Режим	Описание
 Освещение	За процессом приготовления можно наблюдать при освещении.
 Разморозка	Циркуляция воздуха при комнатной температуре позволяет быстрее разморозить замороженные продукты (без использования тепла).
 Турбогриль с конвекцией	Два нагревательных элемента в верхней части камеры работают вместе с вентилятором, благодаря чему пища готовится равномерно и быстро.
 Турбогриль	Два нагревательных элемента в верхней части духового шкафа работают одновременно.
 Гриль	Для запекания небольшого количества продуктов. Необходимо разместить пищу в центре камеры.
 Верхний и нижний нагрев с конвекцией	Комбинация вентиляторов и верхних и нижних нагревательных элементов обеспечивает более равномерное распределение тепла и ускоряет процесс приготовления.
 Верхний и нижний нагрев	Верхний и нижний нагревательные элементы работают одновременно.
 Нижний нагрев	Тепло обеспечивается нагревательными трубами в нижней части духового шкафа.
 Очистка паром	Пар размягчает остатки пищи или жира на стенках духового шкафа.

Первое использование

1. Избегать возгорания, снять всю транспортировочную упаковку и убедиться, что в камере духового шкафа нет остатков упаковочных материалов (например, пенопласта, картона и т. д.).
2. Очистить камеру духового шкафа и аксессуары мыльной водой и мягкой тканью.
3. Открыть кухонные окна и вытяжки, чтобы обеспечить хорошую вентиляцию.
4. Не пускать на кухню детей и домашних животных и закрывать двери смежных комнат.
5. После подключения питания активировать режим духового шкафа, время и температуру в таблице ниже, чтобы убрать запахи в камере.
6. После первого использования открыть дверцу духового шкафа на небольшой угол и подождать, пока полностью не охладится.

Режим	Температура	Время
	250°C	0,5-1 час

Настройка часов



1. Нажать  или  , чтобы отрегулировать настройку часов.
2. Нажать  , чтобы подтвердить настройку часов.
3. Нажать  или  , чтобы отрегулировать настройку минут.
4. Нажать  , чтобы завершить настройку часов.

Регулярная работа

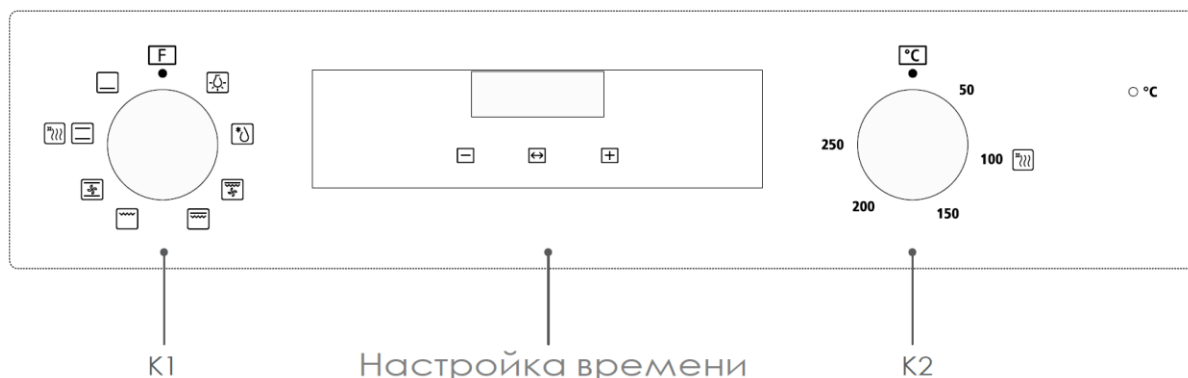

1. Настройка времени.
2. Повернуть ручку **K1** для выбора режима приготовления.
3. Повернуть ручку **K2** для регулировки температуры.





ПРИМЕЧАНИЕ:

1. Если установить таймер или **End** (Окончание), по завершению приготовления духовой шкаф автоматически выключится.
2. Если установлен ручной режим или будильник, после приготовления перевести ручку функции приготовления и температуры духового шкафа в положение  . Нажать  и  и удерживать их более 3 секунд, чтобы вернуться в режим ожидания.

Настройка времени

В режиме ожидания нажать и удерживать  более 3 секунд, чтобы войти в ручной режим, и загорится значок . Нажать , чтобы войти в ручной режим, режим напоминания, режим таймера и режим «Окончание».

В ручном режиме нажав  можно вести настройку функции времени, последовательность настройки функции: ручной режим – таймер обратного отсчета – таймер длительности приготовления – окончание – ручной режим. Затем выбрать функцию приготовления и при необходимости отрегулировать температуру приготовления.



Если на дисплее не отображается значок , духовка не будет работать или нагреваться.

Духовка будет работать или нагреваться только в том случае, если на дисплее отображается значок .

Ручной режим











В ручном режиме отображается только время суток и загорается символ . Продолжительность приготовления должна контролироваться пользователем.

ПРИМЕЧАНИЕ:

1. В ручном режиме, чтобы исключить случайное включение духового шкафа, через 5 часов без нажатия какой-либо кнопки таймер будет мигать один раз в секунду, предупреждая, что духовой шкаф перейдет в режим ожидания. По истечении 10 часов таймер перейдет в режим ожидания.
2. Когда таймер мигает в ручном режиме, необходимо нажать любую кнопку, чтобы сбросить таймер, если Вы собираетесь продолжать пользоваться духовым шкафом. Или нажать  и  и удерживать более 3 секунд, чтобы перейти в режим ожидания, если духовой шкаф не будет использоваться.







Таймер обратного отсчёта

Эту функцию можно использовать для получения звукового предупреждения по истечении настроенного периода времени.

1. Нажать , чтобы выбрать функцию таймера. Соответствующий символ , будет мигать.
2. Использовать  и , чтобы настроить таймер. (См. инструкции по установке правильного времени. Нажать  для подтверждения, символ  начнет непрерывно светиться, время звукового предупреждения регулируется.
3. Когда время истекло, таймер подает звуковой сигнал и символ  начинает мигать на экране. Нажать и удерживать любую кнопку не менее чем на 3 секунды, звуковое предупреждение и символ  на экране исчезает. Звуковой сигнал времени предназначен только для предупреждения.
4. Нажать и удерживать кнопки  и  более 3 секунд, чтобы перейти в режим ожидания, если духовой шкаф не будет использоваться.







Режим таймера

Эта функция используется для приготовления пищи в желаемом диапазоне времени. Продукты, которые нужно приготовить, помещают в духовой шкаф. Духовой шкаф настраивается на желаемую функцию приготовления и степень температуры. Максимальная установка времени приготовления составляет 10 часов.

1. Нажать и удерживать , пока на экране таймера не появится «Время». (Перед установкой периода приготовления)
2. Использовать кнопки  и , чтобы отрегулировать время приготовления пищи, которую Вы хотите приготовить (См. инструкции по установке правильного времени). Нажать  для подтверждения, время появится на экране и символы  и **A** загорятся на экране. При этом духовой шкаф также начнет работать.
3. По истечении установленного времени духовой шкаф остановится и подаст звуковой сигнал. Кроме того, символ **A** на экране начнет мигать. После перевода ручки функции приготовления и температуры духового шкафа в положение , нажать любую кнопку и удерживать менее чем 3 секунды, при этом выключится звуковое предупреждение. Удерживая кнопку  более 3 секунд, можно снова перевести духовой шкаф в ручной режим, чтобы использовать духовой шкаф.









Режим окончания

Эта функция используется для приготовления в соответствии с желаемым временем окончания. Продукты, которые нужно приготовить, помещают в шкаф. Шкаф настраивается на желаемую функцию приготовления и степень температуры.

1. Нажать и удерживать , пока не появится надпись **End** на экране таймера. (Перед настройкой конечного времени).
2. Использовать кнопки  и  для настройки времени окончания. (См. инструкции по установке правильного времени) Нажать  для подтверждения, время появится на экране, а символы **A** и  загорятся на экране. При этом духовой шкаф также запустится.
3. По истечении установленного времени таймер остановит печь и даст звуковое предупреждение. Кроме того, символ **A** на экране начнет мигать. После перевода ручки функции приготовления и температуры духового шкафа в положение , нажать любую кнопку и удерживать менее чем на 3 секунды, звуковое предупреждение отключится. Удерживая  в течение более 3 секунд, можно снова перевести духовой шкаф в ручной режим, чтобы снова использовать духовой шкаф.

Полное автоматическое программирование

Эта функция используется для приготовления через определенный промежуток времени с определенной продолжительностью. Продукты, которые нужно приготовить, помещаются в печь. Духовой шкаф настраивается на желаемую функцию приготовления. Температура духового шкафа регулируется до нужной степени в зависимости от продуктов, которые нужно приготовить.

1. Удерживать , пока на экране не появится таймер.
Использовать кнопки  и , чтобы отрегулировать время приготовления пищи.
2. Нажать  для подтверждения, на экране появится время и символ **A** начнет непрерывно светиться.
3. Продолжить нажимать , пока не появится **End** на экране таймера.
4. Использовать кнопки  и  чтобы настроить время завершения. Нажать  для подтверждения.
На экране появится время и символ **A** начнет непрерывно светиться. Символ  не исчезнет до тех пор, пока не начнется приготовление.

Вы можете установить время, которое может быть на 23.59 часа больше времени, полученного путем добавления периода приготовления к времени суток.





Духовка начнет работать во время, рассчитанное путем вычета периода приготовления из установленного времени окончания, и остановится в установленное время окончания. Таймер выдаст звуковое предупреждение, и символ **A** начнет мигать. После перевода ручки функции приготовления и температуры духового шкафа в положение  и нажатия любой кнопки менее 3х секунд, звуковой сигнал прекратится.

Нажать и удерживать  более 3х секунд, снова установить духовой шкаф в ручной режим, чтобы снова использовать духовой шкаф.

ПРИМЕЧАНИЕ:

Один раз установив полностью автоматический режим, все время менять нельзя. Изменение времени означает отмену автоматической программы и переход в соответствующий режим. Если Вам нужно сбросить автоматический режим, необходимо прекратить настройку текущего режима. Снова установите автоматический режим в соответствии с описанными выше шагами.

Правила пользования

1. При установке таймера, удерживать  или  более 3 секунд, время будет быстро увеличиваться или уменьшаться.
2. При установке таймера для каждой функции, если в течение 5 минут не выполняется никаких действий, духовка вернется в ручной режим.
3. При настройке каждой функции нажать на  и удерживать более 3 секунд, таким образом можно отменить текущую настройку и перейти в ручной режим.
4. Во время настройки функции времени, нажать на  и , и удерживать в течение 3 секунд, раздастся звуковой сигнал, это может отменить текущую настройку функции времени и перейти в режим ожидания.
5. Мы предлагаем Вам включить духовой шкаф на 15 минут при температуре 200 градусов, чтобы сжечь все остатки с поверхностей.

АКСЕССУАРЫ

Поскольку устройства и аксессуары постоянно обновляются, если есть какие-либо различия между реальным объектом и изображением ниже, необходимо ориентироваться на реальный объект.

Ваше оборудование укомплектовано рядом аксессуаров. Здесь Вы можете найти обзор прилагаемых аксессуаров и информацию о том, как их правильно использовать.

Аксессуары в комплекте

Ваше устройство оснащено следующими принадлежностями:



Решетка для гриля

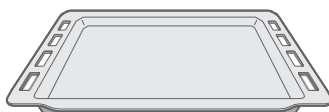

Противень стандартный

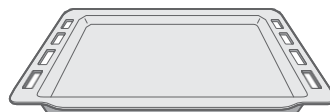

Противень глубокий

Использование аксессуаров

Для правильной работы духового шкафа, решетка для гриля и противень должны располагаться между первым и пятым уровнями. При совместном использовании поместить противень под гриль.

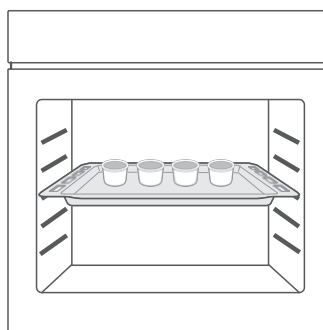
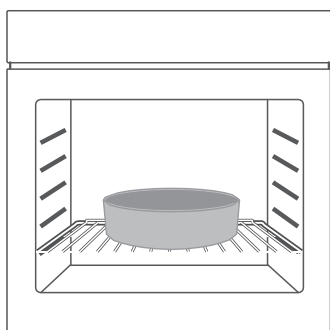
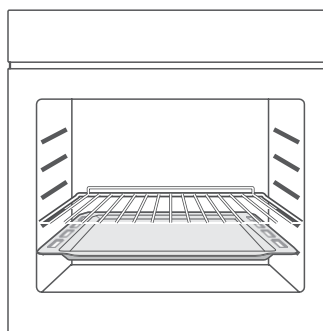
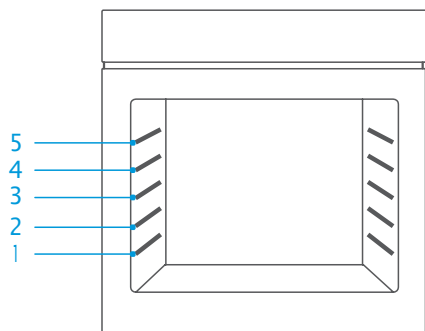

ЧИСТКА И ОБСЛУЖИВАНИЕ



Чистка оборудования

Перед техническим обслуживанием отключить электропитание.

Для обеспечения долгого срока службы оборудования, его необходимо часто и тщательно очищать. Этапы очистки следующие:

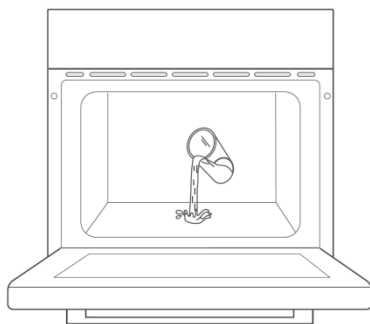
1. Выньте из духового шкафа все принадлежности.
2. Запустите функцию очистки паром:
 - 1) Вылейте на противень духового шкафа около 250 мл очищенной воды смешанной со средством для мытья посуды и разместите его на 2 уровне боковых решеток.



- 2) Закройте дверцу духовки и поверните ручку K1 в положение .
 - 3) Поверните ручку K2 в положение 100°C.
 - 4) Установите время на 30 минут.
 - 5) Нажмите , чтобы начать.
3. После завершения работы функции очистки паром, подождите, пока духовой шкаф полностью остынет. Затем вытрите духовой шкаф чистой сухой губкой или мягкой тканью.

ПРИМЕЧАНИЕ:

1. Не использовать острые чистящие средства, жесткую щетку и агрессивные чистящие средства, чтобы не повредить оборудование и аксессуары.
2. Не использовать грубые чистящие средства или острые металлические лопатки для очистки стекла дверцы.

ЧИСТКА И ОБСЛУЖИВАНИЕ

Замена лампочки

1. Выключить и отключить питание духового шкафа. Прежде чем прикасаться к внутренним частям, убедиться, что внутренние части остыли.
2. Открыть крышку лампочки, повернув ее против часовой стрелки (обратить внимание, она может быть неподвижной), заменить лампочку на новую того же типа.
3. Вставить новую лампочку, которая должна быть устойчива к 300°C.

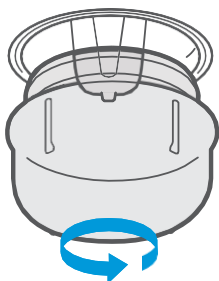

ПРЕДУПРЕЖДЕНИЕ:

Избегать поражения электрическим током. Убедиться, что подача электроэнергии к оборудованию отключена и оборудование полностью остыло, прежде чем снимать рассеиватель лампы.

УСТРАНЕНИЕ НЕИСПРАВНОСТЕЙ

Если проблема не может быть решена или возникают другие проблемы, следует обратиться в сервисную службу.

Проблема	Возможная причина	Решение
Невозможно начать работу	Питание не подключено	Подключить источник питания
	Главный выключатель питания не включен	Включить питание
	Дверца духового шкафа не закрыта	Закрыть дверцу духового шкафа
Лампочка не загорается	Она сломана	Обратиться в сервисную службу
Имеет резкий запах или дым	Первое использование	Порядок действий при первом использовании
Еда не приготовлена	Температура слишком низкая	Использовать более высокую температуру
	Порция пищи слишком большая	Готовить пищу небольшими порциями или увеличить время приготовления
Пригоревшая пища или её неравномерное приготовление	Установлена слишком большая температура или время нагрева	Отрегулировать температуру или время приготовления
	Еда слишком близко к нагревательным элементам	Скорректировать размещение
Вентилятор не перестал работать после остановки нагревания	Вентилятор задерживает обдув для отвода тепла	Не требует вмешательства

ТЕХНИЧЕСКИЕ ХАРАКТЕРИСТИКИ

Наименование	Описание
Тип	встраиваемый
Объем духовки	70 л
Класс энергопотребления	A
Очистка духовки	каталитическая (задняя стенка)
Количество режимов	9 (освещение, разморозка, турбогриль с конвекцией, турбогриль, гриль, верхний и нижний нагрев с конвекцией, верхний и нижний нагрев, нижний нагрев, очистка)
Дисплей	есть (белый)
Управление	сенсорное, утапливаемые поворотные ручки
Таймер	есть (электронный)
Дверца духовки	съемная
Количество стекол в дверце	3
Комплектация	1 решетка, 2 противня (глубиной 45 мм и 28 мм)
Максимальная мощность	3000 Вт
Максимальная температура	250 °С
Материал поверхности	стекло
Охлаждение	тангенциальный одноуровневый вентилятор охлаждения
Телескопические направляющие	есть (1 уровень)
Термостойкая эмаль легкой очистки	есть
Направляющие	хромированные (5 уровней)
Ширина	60 см
Гарантия	36 месяцев
Размер устройства (ВхШхГ), мм	596x595x540
Размер для встраивания (ВхШхГ), мм	600x600x590

УТИЛИЗАЦИЯ ПРОДУКТА



Данный символ на изделии или его упаковке указывает на то, что оно не подлежит утилизации как бытовые отходы. Прибор следует доставить в специальный пункт сбора и утилизации электрического и электронного оборудования. Соблюдая правила утилизации изделия, Вы поможете предотвратить причинение окружающей среде и здоровью людей потенциального ущерба, который возможен, вследствие неподобающего обращения с подобными отходами. Для получения дополнительной информации об утилизации данного прибора обратитесь в местный орган городского управления, службу утилизации бытовых отходов или в магазин, где был приобретен прибор.

Контактная информация

Импортер (Уполномоченное изготовителем лицо):

Общество с ограниченной ответственностью «ВЕЛТ».

Место нахождения: 248000, г. Калуга, ул. Луначарского, д. 57, стр. 2, Российская Федерация.

Телефон: +74842575842

Сайт: www.ooo-velt.ru

Изготовитель: Guangdong Midea Kitchen Appliances Manufacturing Co., Ltd.

Место нахождения: No.6, Yong An Road, Beijiao, Shunde, Foshan, Guangdong, Китай.