

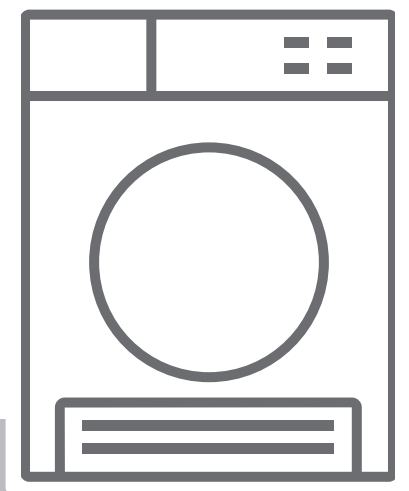

**RU** Сушильная машина/ руководство по эксплуатации







**SLR TB921**

**Благодарим вас за выбор этого изделия.**

Данное Руководство пользователя содержит важную информацию по безопасности и указания по эксплуатации и обслуживанию вашего оборудования.

Перед эксплуатацией устройства внимательно прочтите данное Руководство пользователя и сохраните его для дальнейшего использования.

Символ	Надпись	Описание
	<b>ПРЕДУПРЕЖДЕНИЕ</b>	Риск получения серьезных травм или летального исхода
	<b>РИСК ПОРАЖЕНИЯ ЭЛЕКТРИЧЕСКИМ ТОКОМ</b>	Опасное напряжение
	<b>ПОЖАР</b>	Риск возникновения пожара
	<b>ВНИМАНИЕ</b>	Риск получения травмы или возникновения материального ущерба
	<b>ВАЖНО/ПРИМЕЧАНИЕ</b>	Сведения о бесперебойной работе системы
		Прочтите инструкции.
		Горячая поверхность

# СОДЕРЖАНИЕ

<b>1. ПРАВИЛА ТЕХНИКИ БЕЗОПАСНОСТИ.....</b>	<b>5</b>
1.1. Электробезопасность .....	5
1.2. Безопасность детей .....	6
1.3. Безопасность изделия .....	7
1.4. Назначение.....	9
1.5. Установка сверху стиральной машины .....	11
<b>2. УСТАНОВКА .....</b>	<b>12</b>
2.1. Подсоединение к сливу воды (с помощью дополнительного сливного шланга) ....	12
2.1.1. Подсоединение водоотводящего шланга .....	12
2.2. Регулировка ножек.....	12
2.3. Подключение к электрической сети .....	12
2.4. Установка под столешницей .....	12
<b>3. ОБЩИЕ СВЕДЕНИЯ .....</b>	<b>13</b>
<b>4. ПОДГОТОВКА БЕЛЬЯ .....</b>	<b>14</b>
4.1. Сортировка белья для сушки.....	14
4.2. Подготовка белья для сушки.....	15
4.3. Максимальная загрузка.....	15
<b>5. ИСПОЛЬЗОВАНИЕ ЦИРКУЛЯЦИОННОЙ СУШИЛКИ .....</b>	<b>16</b>
5.1. Панель управления .....	16
5.1.1. Ручка выбора программ .....	16
5.1.2. Электронный индикатор и дополнительные функции .....	16
5.2. Таблица потребляемой энергии и выбора программ.....	17
5.2.1. Дополнительные функции.....	18
5.2.2. Запуск программы .....	19
5.2.3. Выполнение программы.....	20
5.3. Информация о подсветке барабана .....	20
<b>6. ЧИСТКА И УХОД .....</b>	<b>22</b>
6.1. Очистка фильтра для удаления ворсинок .....	22
6.2. Слив водяного бака .....	23
6.3. Очистка конденсатора.....	23
6.4. Очистка датчика влажности.....	24
6.5. Очистка внутренней поверхности дверцы загрузочного люка .....	25
<b>7. ТЕХНИЧЕСКИЕ ХАРАКТЕРИСТИКИ .....</b>	<b>26</b>
<b>8. УСТРАНЕНИЕ НЕИСПРАВНОСТЕЙ .....</b>	<b>27</b>

<b>9. АВТОМАТИЧЕСКИЕ ОПОВЕЩЕНИЯ О НЕИСПРАВНОСТЯХ И ЧТО ДЕЛАТЬ .....</b>	<b>29</b>
<b>10. ИНФОРМАЦИЯ ОБ УПАКОВКЕ И ЗАЩИТЕ ОКРУЖАЮЩЕЙ СРЕДЫ ..</b>	<b>30</b>
10.1. Информация об упаковке.....	30
<b>11. МАРКИРОВКА ЭНЕРГОЭФФЕКТИВНОСТИ И ЭКОНОМНОЕ ИСПОЛЬЗОВАНИЕ ЭНЕРГИИ....</b>	<b>30</b>
11.1. Маркировка экономного использования энергии .....	30
11.2. Маркировка энергоэффективности .....	31

## ВВЕДЕНИЕ

- Данное устройство может использоваться детьми старше 8 лет и лицами с ограниченными физическими, сенсорными и умственными возможностями или же нехваткой опыта и знаний, если они находятся под присмотром или проинструктированы по вопросам безопасной эксплуатации устройства и понимают сопряженные с этим риски. Не позволяйте детям играть с устройством. Чистка и техническое обслуживание не должны осуществляться детьми без присмотра взрослых.
- Данная циркуляционная сушилка предназначена только для домашнего использования внутри помещений. Гарантия будет аннулирована в случае коммерческого использования.
- Используйте это устройство только для белья, на котором нанесена этикетка, указывающая на то, что оно подходит для сушки.
- Производитель не несет ответственности за ущерб, возникший в результате неправильного использования или транспортировки устройства.
- Не допускайте, чтобы покрытия пола закрывали вентиляционные отверстия.
- Установку и ремонт устройства должен выполнять только уполномоченный специалист по ремонту. Производитель не несет ответственности за повреждения, произошедшие при проведении несанкционированного ремонта.

**⚠ ПРЕДУПРЕЖДЕНИЕ!** Никогда не распыляйте и не выливайте воду на сушилку, чтобы помыть ее! Это приведет к возникновению опасности поражения электрическим током!

- Если предполагается установить устройство под столешницей, пространство вокруг него должно

- быть не менее 3 см.
- Сборку и разборку встроенных устройств, если это необходимо, должен выполнять уполномоченный специалист по обслуживанию.
  - Перед установкой проверьте отсутствие на устройстве видимых повреждений. Запрещается установка поврежденного устройства и его эксплуатация.
  - Не подпускайте к сушилке домашних животных.
  - Смягчители или им подобные продукты должны использоваться в соответствии с инструкциями производителя.
  - Извлеките все предметы из карманов, такие как зажигалки и спички.
  - Устройство не допускается устанавливать за запираемой дверью, раздвижной дверью или дверью с петлей на противоположной стороне от циркуляционной сушилки, если она не позволяет полностью открыть дверь.

**ПРЕДУПРЕЖДЕНИЕ:** В шкафу прибора или во встроенной конструкции держите вентиляционные отверстия свободными от обструкции.

- Прежде чем обратиться к местному уполномоченному поставщику услуг для установки сушилки, ознакомьтесь с руководством по эксплуатации и убедитесь, что параметры электросети и водяного слива подходят для работы сушилки. Если это не так, обратитесь к квалифицированному электрику и сантехнику.
- Пользователь несет ответственность за выбор места установки сушилки, подачу электропитания и слив воды в канализацию. Перед установкой проверьте отсутствие повреждений сушилки. Если сушилка

повреждена, не устанавливайте ее.

Поврежденные изделия могут быть опасны для вашего здоровья.

- Установите сушилку на устойчивой и ровной поверхности.
- Сушилка должна работать в беспылевой среде с хорошей вентиляцией.
- Расстояние между сушилкой и полом не должно уменьшаться за счет ковров, деревянных изделий или лент.
- Не закрывайте вентиляционные решетки, расположенные на основании циркуляционной решетки.
- Устройство не допускается устанавливать за запираемой дверью, раздвижной дверью или дверью с петлей на противоположной стороне от циркуляционной сушилки, если она не позволяет полностью открыть дверцу.
- После установки сушилки соединения должны быть надежно закреплены. В процессе установки сушилки убедитесь, что задняя поверхность не опирается на другие предметы (например, кран, розетку).
- Диапазон рабочих температур сушилки составляет от +5°C до +35°C. Эксплуатация при других температурах отрицательно повлияет на работоспособность сушилки и может привести к ее повреждению.
- Так как сушилка достаточно тяжелая, соблюдайте осторожность в процессе транспортировки. Всегда надевайте защитные перчатки.
- Обязательно устанавливайте устройство напротив стены.
- Задняя панель устройства должна располагаться напротив стены.

- Если устройство устанавливается на устойчивой поверхности, проверьте ее с помощью водяного уровня. При наличии наклона отрегулируйте ножки. Повторяйте эту операцию при каждом изменении положения устройства.
- Не придавливайте сушилкой кабель питания.

## Утилизация старого изделия

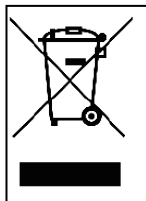

Данное изделие соответствует Директиве ЕС WEEE (2013/19/EU). На изделие нанесен классификационный символ отработанного электрического и электронного оборудования (WEEE). Этот символ, нанесенный на изделие или информационную этикетку, указывает на то, что данное изделие запрещается утилизировать вместе с другими бытовыми отходами по истечении срока его службы. Чтобы предотвратить возможный вред окружающей среде и здоровью человека от неконтролируемой утилизации отходов, не выбрасывайте изделие вместе с другими видами отходов. Для рационального повторного использования материальных ресурсов убедитесь в правильности его переработки. О способе и месте экологически безопасной переработки изделия можно узнать у своего агента по продажам и в местных органах власти. Данное изделие не допускается объединять с другими коммерческими отходами для переработки.



# 1. ПРАВИЛА ТЕХНИКИ БЕЗОПАСНОСТИ

В этом разделе содержатся правила техники безопасности, которые позволят защитить персонал от получения травм, а имущество — от повреждения. При несоблюдении этих правил гарантия аннулируется.

## 1.1. Электробезопасность

- Питание данного устройства не должно осуществляться через внешнее коммутационное устройство, такое как таймер, или подключаться к цепи, которая периодически включается или выключается коммунальными службами.
- Не прикасайтесь к кабелю питания влажными руками. При отключении устройства обязательно беритесь за вилку. В противном случае возникнет опасность поражения электрическим током.
- Сушилку следует подключать к заземленной розетке с установленным защитным предохранителем. Заземление устанавливается квалифицированным персоналом. Наша компания не несет ответственности за повреждения или ущерб, которые произошли при эксплуатации сушилки без заземления, требуемого местными правилами.
- Напряжение и допустимые параметры предохранителей указываются на типовой табличке. **(Типовую табличку см. раздел Общие сведения)**
- Значения напряжений и частот, указанные в типовой табличке, должны равняться напряжению и частоте электросети вашего дома.
- Если сушилка не используется длительное время, а также перед установкой, техническим обслуживанием, очисткой и ремонтом,

отключите ее от электросети. В противном случае сушилка может получить повреждения.

- После установки штепсельная розетка должна всегда быть доступна.

 Привести к пожару или поражению электрическим током может привести поврежденный кабель питания или его вилка. В случае повреждения, их необходимо заменить. Это должен делать квалифицированный специалист.

 Чтобы не допустить возникновения пожара или избежать поражения электрическим током, не используйте удлинители, пилоты или переходники для подключения сушилки к электросети.

## **1.2. Безопасность детей**

- Данное устройство не предназначено для использования людьми (включая детей) с ограниченными физическими, сенсорными и умственными возможностями или же нехваткой опыта и знаний, кроме тех случаев, когда они находятся под присмотром или проинструктированы лицом, ответственным за их безопасность.
- Данное устройство может использоваться детьми старше 8 лет и лицами с ограниченными физическими, сенсорными и умственными возможностями или же нехваткой опыта и знаний, если они находятся под присмотром или проинструктированы по вопросам безопасной эксплуатации устройства и понимают сопряженные с этим риски. Не позволяйте детям играть с устройством. Чистка и техническое обслуживание не должны осуществляться детьми без присмотра взрослых.
- Не оставляйте детей без присмотра рядом с устройством.

- Дети могут закрыться в устройстве, это может привести к смертельному исходу.
- В процессе эксплуатации не разрешайте детям прикасаться к стеклянной двери. Чрезмерно нагревающаяся поверхность может привести к ожогам кожи.
- Храните упаковочные материалы в недоступном для детей месте.
- При проглатывании моющих и чистящих средств, а также при попадании их на кожу и в глаза может возникнуть отравление или раздражение.
- Храните чистящие средства в недоступном для детей месте. Электрические устройства опасны для детей.
- Не допускайте нахождение детей рядом с работающим устройством.
- Чтобы дети не смогли прервать работу сушилки или изменить текущую программу, воспользуйтесь функцией защиты от детей.
- Не позволяйте детям садиться или взбираться на устройство, или забираться внутрь него.

### 1.3. Безопасность изделия

 **По причине риска возникновения пожара следующие виды белья и изделий НИКОГДА не должны сушиться в сушилке:**

- Не сушите нестиранные вещи в циркуляционной сушилке.
- Белье, загрязненное такими продуктами, как кулинарное масло, ацетон, спирт, бензин, керосин, пятновыводители, скипидар, воск и его очистители, должно перед сушкой в сушильной машине промываться в горячей воде с дополнительным количеством моющего средства.
- Чистящие ткани и циновки с остатками

легковоспламеняющихся чистящих средств или ацетона, газа, бензина, пятновыводителя, скипидара, свечи, воска и его очистителей или химических веществ.

- Белье с остатками аэрозолей для волос, средств для удаления лака для ногтей и аналогичных веществ.
- Белье, на котором использовались промышленные химические вещества для очистки (например, для химической чистки).
- Белье, в котором содержатся любые пенные, губчатые, резиновые или резиноподобные изделия. К ним относятся губка из латексной пены, шапочки для душа, водонепроницаемые ткани, облегающая одежда и ортопедические подушки.
- Белье с заполняющими и поврежденными деталями (подушки или пиджаки). Пена, выступающая из этих предметов, может загореться в процессе сушки.
- Эксплуатация сушилки в средах, содержащих муку или угольную пыль, может вызвать взрыв.

 **ВНИМАНИЕ!** Нижнее белье, содержащее металлические элементы жесткости, не следует помещать в сушилку. Если металлические элементы жесткости отсоединятся или разрушатся в процессе сушки, сушилка может повредиться.

 **ПОЖАР R290**

## **Риск пожара и повреждения!**

Данный продукт содержит экологически безопасный, но легковоспламеняющийся газ R290. Обеспечьте нахождение продукта вдали от открытого огня и очагов возгорания.

## 1.4. Назначение

 **ВНИМАНИЕ!** Никогда не останавливайте сушилку до окончания цикла сушки, пока все предметы не будут быстро извлечены и разложены для рассеивания тепла.

 **ВНИМАНИЕ!** Убедитесь, что домашние животные не попали в сушилку. Перед использованием проверьте сушилку внутри.

 **ВНИМАНИЕ!** Перегрев одежды внутри сушилки может произойти при отмене программы или при сбое питания в процессе работы. Данная концентрация тепла может вызвать самовозгорание, поэтому всегда включайте программу «Освежить», чтобы охладить, а затем быстро извлечь все белье из сушилки и развесить его для дальнейшего охлаждения.

- Используйте сушилку только в домашних условиях, сушите вещи, ярлык которых указывает на то, что они подходят для сушки. Все остальные способы использования запрещены.
- Гарантия будет аннулирована в случае коммерческого использования.
- Данное устройство предназначено только для использования внутри помещений и должно устанавливаться на ровной и устойчивой поверхности.
- Не опирайтесь и не садитесь на дверь сушилки. Сушка может опрокинуться.
- Для поддержания температуры, которая не повредит белье (например, чтобы предотвратить возгорание белья), фаза охлаждения начинается после фазы нагрева.

После этого программа завершается. После завершения выполнения программы будет предложено извлечь белье.

 **ВНИМАНИЕ!** Не используйте сушилку с поврежденным фильтром для удаления ворсинок или при его отсутствии.

- Фильтры для удаления ворсинок необходимо чистить **после каждого использования**, как показано в пункте **Очистка фильтра для удаления ворсинок**.
- После влажной очистки фильтры для удаления ворсинок следует высушить. Невысушенные фильтры могут выйти из строя в процессе сушки.
- Не допускайте скопления ворса вокруг циркуляционной сушилки (не применяется для приборов, вентилируемых с внешней стороны здания)

 **ВАЖНОЕ ПРИМЕЧАНИЕ:** Расстояние между сушилкой и полом не должно уменьшаться такими предметами, как ковры, дерево или панель, в противном случае для устройства невозможно обеспечить достаточный приток воздуха.

- Не устанавливайте сушилку в помещениях, в которых возможны низкие температуры. Низкие температуры отрицательно влияют на работоспособность сушилок. Конденсат, замерзший в насосе и шланге, может привести к повреждению.

## 1.5. Установка сверху стиральной машины

 **ВНИМАНИЕ!** На сушилку не допускается устанавливать стиральную машину. Обратите внимание на следующие предупреждения при установке сушилки на стиральной машине.

**⚠ ВНИМАНИЕ!** Сушилку допускается устанавливать только на стиральных машинах с одинаковой или большей емкостью.

- Для установки сушилки на стиральной машине между ними необходимо использовать крепление. Крепление присоединяется уполномоченным поставщиком услуг.
- При установке сушилки на стиральной машине общая масса этих устройств может достигать почти 150 килограммов (в загруженном состоянии). Устройства устанавливайте на сплошном полу, с подходящей грузоподъемностью!

Применяемая таблица установки для стиральной машины и циркуляционной сушилki						
Циркуляционная сушилka (Глубина)	Стиральная машина					
	37 см	42 см	53 см	56 см	59 см	85 см
56 см	X	X	✓	✓	✓	✓
61 см	X	X	X	✓	✓	✓

(Дополнительные сведения см. в разделе 7. Технические характеристики)

Вам понадобится специальный монтажный комплект, чтобы положить сушилку в стиральную машину. Для консультации обратитесь в службу поддержки клиентов. Вместе с монтажным комплектом будет поставляться инструкция по сборке.

#### Декларация соответствия требованиям ЕС

Мы заявляем, что наши изделия удовлетворяют действующим директивам, постановлениям, регламентам ЕС и требованиям, перечисленным в указанных стандартах.

## 2. УСТАНОВКА

### 2.1. Подсоединение к сливу воды (с помощью дополнительного сливного шланга)

В изделиях с тепловым насосом вода в процессе сушки собирается в резервуаре. После окончания процесса сушки вам необходимо опустошить резервуар с собранной водой. Вместо того чтобы периодически опустошать резервуар, вам также доступен сливной шланг, поставляемый вместе с продуктом, для прямого слива.

#### 2.1.1. Подсоединение водоотводящего шланга

1. Извлеките конец шланга с задней стороны сушилки. Не используйте для этого инструменты.
2. Вставьте один конец сливного шланга, поставляемого вместе с продуктом, в паз, из которого вы извлекли шланг.
3. Подсоедините другой конец сливного шланга непосредственно к сливу воды или в сточную трубу.

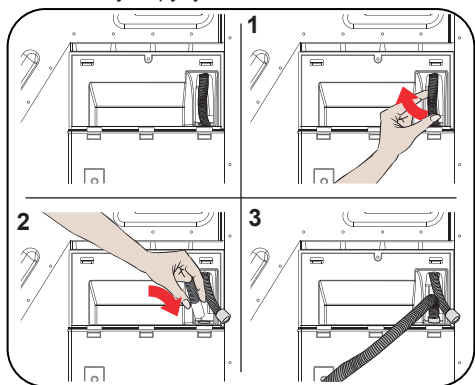

**⚠ ВНИМАНИЕ!** Шланг подсоединяется таким образом, чтобы его невозможно было сдвинуть. Если шланг отсоединится в процессе слива воды, это может залить ваш дом.

**👉 ВАЖНОЕ ПРИМЕЧАНИЕ:** Сливной водяной шланг должен устанавливаться на высоте не более 80 см.

**👉 ВАЖНОЕ ПРИМЕЧАНИЕ:** Запрещается складывать, изгибать и наступать на шланг, соединяющий канализацию и устройство.

### 2.2. Регулировка ножек

- Чтобы сушка работала с минимальным шумом и вибрацией, необходимо правильно отрегулировать ее ножки. Отрегулируйте ножки устройства, чтобы получить устойчивое положение.
- Для этого поворачивайте ножки вправо и влево.

**👉 ВАЖНОЕ ПРИМЕЧАНИЕ:** Запрещается снимать регулируемые ножки.

### 2.3. Подключение к электрической сети

**⚠ ВНИМАНИЕ!** Существует опасность возникновения пожара и поражения электрическим током.

- Ваша сушилка подходит для питания от электросети напряжением 220–240 В переменного тока частотой 50 Гц.
- На электрическом кабеле сушилки установлена специальная вилка. Вилку следует подключать к заземленной розетке с защитным предохранителем 16 А, как указано на типовой табличке. Номинальный ток предохранителя силовой линии, в которую подключена розетка, должен быть 16 ампер. При отсутствии такой розетки или предохранителя обратитесь к квалифицированному электрику.
- Наша компания не несет ответственности за повреждения, которые произошли в результате отсутствия заземления.

**👉 ВАЖНОЕ ПРИМЕЧАНИЕ:** Работа под низким напряжением может привести к значительному сокращению срока службы устройства и ограничению ее производительности.

### 2.4. Установка под столешницей

- При установке под столешницей вокруг устройства должно оставаться пространство не менее 3 см.
- Сборку и разборку устройства под столешницей, если это необходимо, должен выполнять уполномоченный специалист по обслуживанию.



### 3. ОБЩИЕ СВЕДЕНИЯ

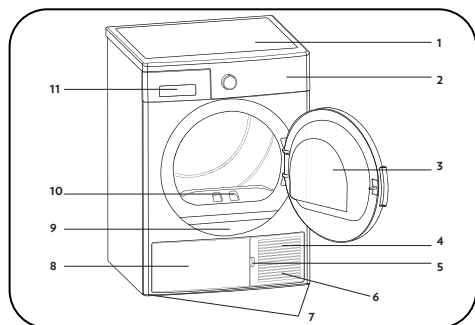

















1. Верхний лоток
2. Панель управления
3. Дверца загрузочного люка
4. Основание
5. Паз на основании
6. Вентиляционные решетки
7. Регулируемые ножки
8. Крышка основания
9. Типовая табличка
10. Фильтр для удаления ворсинок
11. Крышка ящика

## 4. ПОДГОТОВКА БЕЛЬЯ

### 4.1. Сортировка белья для сушки

Следуйте инструкциям, указанных на этикетках белья для сушки. Сушить можно только то белье, на которых указан символ, обозначающий «это белье можно сушить в сушилке».

- Не перегружайте устройство бельем, загружайте только тот тип белья, который указан в пункте 4.3. Максимальная загрузка

 Подходит для сушки в сушилке	 Не требует глажения	 Деликатная сушка	 Не подходит для сушки в сушилке
 Без сушки	 Без химической чистки	 При любой температуре	 При высоких температурах
 При средних температурах	 При низких температурах	 Без нагрева	 Сушить в вертикальном положении
 Сушить в горизонтальном положении	 Сушить от влажного состояния до сухого	 Сушить в горизонтальном положении в темноте	 Подходит для химической чистки

Не сушите вместе тонко-, много- или толстослойные вещи, так как они требуют различных режимов. По этой причине сушить вместе можно белье с одинаковой структурой и типом ткани. Это обеспечит равномерную сушку. Если белье все еще влажное, можно выбрать программу выдержки времени для дополнительной сушки.

Сушите крупные вещи (например, пуховые одеяла) и вещи небольшого размера отдельно, эффективность сушки будет выше.

### **ВАЖНОЕ ПРИМЕЧАНИЕ:**

Деликатные ткани, вышитые ткани, шерстяные / шелковые ткани, одежда из тонких и дорогих тканей, воздухопроницаемая одежда и тюлевые шторы не подходят для сушки в сушилке.

### **4.2. Подготовка белья для сушки**

#### **⚠ Опасность взрыва или пожара!**

Извлеките все предметы из карманов, такие как зажигалки и спички.

**⚠ ВНИМАНИЕ!** Может произойти повреждение барабана сушилки и тканей.

- Возможно, одежда запуталась в процессе стирки. Прежде чем поместить белье в сушилку отделите его одно от другого.
- Извлеките все предметы из карманов одежды и выполните следующие действия:
- Галстуки, занавесочную тесьму и т. д., сложите вместе или поместите в мешок для белья.
- Застегните молнии, пряжки и застёжки, кнопки на чехлах.
- Чтобы сушка прошла наиболее эффективно, отсортируйте белье по типу скани и в соответствии с программой сушки.
- Снимите с одежды зажимные пряжки и им подобные металлические детали.
- Тканые вещи, такие как футболки и трикотажные изделия, **как правило, садятся при первой сушке.** Используйте защитную программу.
- **Не пересушивайте синтетические ткани. Могут появиться складки.**
- При стирке белья, подлежащего сушке, выберите правильное количество смягчителя в соответствии с рекомендациями производителя стиральной машины.

### **4.3. Максимальная загрузка**

Следуйте инструкциям в разделе «Таблица потребляемой энергии и выбора программ». (См.: 5.2 Таблица потребляемой энергии и выбора программ.) Не загружайте белья больше допустимого значения, указанного в таблице.



**⚠ ВАЖНОЕ ПРИМЕЧАНИЕ:** Не рекомендуется загружать в сушилку больше белья, чем указано на рисунке. При перегрузке производительность сушилки уменьшится, сушилка может быть повреждена, а белье – испорчено.

Белье	Масса загрузки белья в сухом состоянии (г)
Постыlnя (сдвоенная)	725
Наволочка	240
Большое махровое полотенце	700
Полотенце для рук	225
Майка	190
Хлопковая майка	200
Джинсовая ткань	650
Изделие — габардинные брюки	400
Футболка	120

## 5. ИСПОЛЬЗОВАНИЕ ЦИРКУЛЯЦИОННОЙ СУШИЛКИ

### 5.1. Панель управления

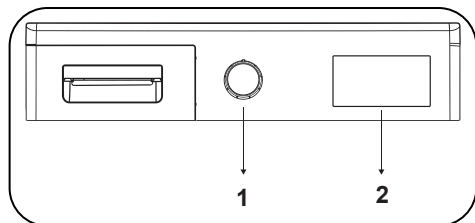

1. Ручка выбора программ
2. Электронный индикатор и дополнительные функции

#### 5.1.1. Ручка выбора программ

Используйте ручку выбора программ, чтобы выбрать нужную программу сушки.





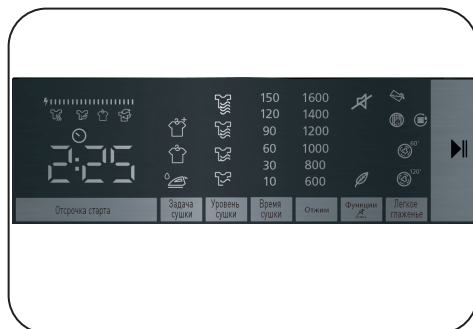





### 5.1.2. Электронный индикатор и дополнительные функции



#### Символы на дисплее:

Предупреждающий индикатор водяного бака	
Предупреждающий индикатор о необходимости очищения фильтра для удаления ворсинок	
Контрольный индикатор очистки теплообменника	
дополнительная сушка	
сушка в камере	
сухая глажка	
Уровень сушки 1	
Уровень сушки 2	
Уровень сушки 3	
Уровень сушки 4	
Отложенный запуск	
Антисминание 60'	
Антисминание 120'	

Деликатная сушка	
Отмена звукового сигнала предупреждения	
Пуск и приостановка	
<b>Отображение этапа сушки</b>	
сушка	
сухая глажка	
сушка в камере	
завершение	
<p>Электронный дисплей отображает этапы сушки всей программы. Каждый раз при запуске этапа программы загорается соответствующий световой индикатор этапа сушки. После завершения этапа сушки, световой индикатор соответствующего этапа сушки гаснет.</p>	
<p><b>Отображение потребления энергии</b></p> 	
<p>Дисплей потребления электроэнергии отображает данные потребления для выбранной программы. Чем больше значение на дисплее, тем больше потребление электроэнергии. Уровень потребления электроэнергии увеличивается или уменьшается в зависимости от типа ткани, длительности выбранной программы, уровня сушки и частоты вращения.</p>	

## 5.2. Таблица потребляемой энергии и выбора программ

Нажмите кнопку «Пуск/Пауза», чтобы запустить программу. Светодиод «Пуск/пауза» показывает, что программа запущена, загорится светодиод сушки.

Программа	Загрузка (кг)	Стиральная машина скорость отжима	Приблизительное количество оставшейся влажности	Время ожидания (минут)
Хлопок	9	1000	60%	208
Синтетика	4,5	800	40%	85
Деликатное	2	600	50%	55
Смешанные ткани	4	1000	60%	112
Полотенца	3	1000	60%	90
Гигиена	3	1000	60%	95
Время сушки	-	-	-	-
Детское одежда	3	1000	60%	78
Одеяла/ Изделия из пуха**	2,5	800	60%	140
Спортивная одежда	4	800	40%	108
Верхняя одежда	2	800	40%	53
Восстановление внешнего вида шерстяных изделий	-	-	-	5
Освежить	-	-	-	10
Быстрая сушка 34'	1	1200	50%	34
Рубашка 20'	0,5	1200	50%	20

Показатели потребления энергии				
Программа	Загрузка (кг)	Стиральная машина скорость отжима	Приблизительное количество оставшейся влажности	Значения потребляемой энергии (кВт)
Сушка хлопкового белья с использованием корзины	9	1000	60%	2,12
Сушка хлопкового белья для глажки	9	1000	60%	1,86
Сушка синтетического белья с использованием полки	4,5	800	40%	0,98
Расход энергии в выключенном состоянии $P_0$ (Вт)				0,5
Расход энергии во включенном состоянии $P_L$ (Вт)				1,0

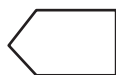

Программа «Сушка хлопкового белья с использованием корзины» — это стандартная программа сушки, которая может работать с полной или половинной загрузкой. Информация о ней указана на этикетке и квитанции о покупке продукта. Эта программа является самой энергоэффективной программой для сушки влажной хлопковой одежды.

\*Стандартная программа с маркировкой экономного использования энергии (EN 61121:2013)

Все значения в таблице определены в соответствии со стандартом EN 61121:2013. Значения потребляемой энергии могут отличаться от значений, указанных в таблице, в зависимости от типа ткани, скорости отжима, условий окружающей среды и значений напряжения.

### 5.2.1. Дополнительные функции

Ниже в таблице приведены функции, которые можно выбирать в программах.

Функция	Описание
Задача сушки	Выберите задачу сушки, которая соответствует белью, подлежащему сушке. Выберите Extra Dry (Дополнительная сушка) для толстого и многослойного белья, сушка которого может занимать некоторое время. Выберите Closet Dry (Сушка в камере) для обычного однослойного белья. Выберите Iron Dry (Сухая гладка) для белья, которое должно оставаться влажным, готовым к утюжению.
Уровень сушки	Достигнутый после сушки уровень влажности можно повысить, в дополнение к стандартной настройке, еще на 3 уровня. Благодаря этому белье будет более сухим. Уровни, которые можно выбрать отдельно от стандартной настройки (Уровень 1), 2 (низкий), 3 (средний), 4 (высокий). После выбора загорится светодиодный индикатор соответствующего уровня сушки.
Деликатная сушка*	Деликатные ткани сушатся дольше при низкой температуре
Отсрочка пуска	Существует возможность отсрочки запуска программы путем выбора периода длительностью от 1 до 23 часов. Чтобы активировать требуемое время задержки нажмите кнопку Start/Pause (Пуск/Пауза). После установки времени выбранная программа запустится автоматически. В течение периода задержки пуска можно включать или выключать совместимые с программой функции. В случае нажатия и удержания кнопки Delayed Start (Отложенный пуск) значение времени задержки будет постоянно изменяться.
Отмена звукового сигнала предупреждения	При нажатии кнопок, повороте ручки выбора программы и завершении программы сушильная машина формирует звуковое предупреждение. Для отмены подачи звукового предупреждения нажмите и в течение 3 секунд удерживайте кнопку Anti-Crease Option (Функция антисминания). После нажатия этой кнопки прозвучит предупреждение, указывающее на активацию опции, при этом звуковые предупреждения будут отменены.
Время сушки	"Если ручка выбора программы установлена в положение Time Drying (Время сушки), для выбора этой программы следует нажать кнопку функции Time Drying, а для пуска программы — кнопку Start/Pause (Пуск/Пауза).
Защита от детей	"Во избежание изменения порядка выполнения программы при нажатии кнопку применяется функция защиты от детей. Чтобы активировать функцию защиты от детей, одновременно нажмите и в течение 3 секунд удерживайте кнопки Anti-Crease (Антисминание) и Option (Функция). После включения функции защиты от детей все кнопки станут неактивными. В конце программы функция защиты от детей отключается автоматически. При включении/выключении функции защиты от детей в течение 2 секунд на дисплее мигает сообщение «CL» и звучит предупреждение. Предупреждение: Если устройство работает или включена функция защиты от детей, при повороте ручки выбора программ звучит сигнал. Даже в случае выбора другой программой ручной выбор программ выполнение предыдущей программы будет продолжаться. Чтобы выбрать новую программу, необходимо отключить функцию защиты от детей, после чего установить ручку выбора программ в положение Cancel (Отмена). После этого выберите и запустите нужную программу.
Антисминание*	"Если двери машины после завершения программы будут оставаться закрытыми, функция антисминания будет активна в течение 60 последующих минут. В случае выбора функции антисминания она будет активна в течение 120 минут."
Ионизация*	Благодаря технологии отрицательно заряженных ионов осуществляется удаление аллергенов, остатков дыма и электростатических зарядов, накопленных в процессе сушки. Таким образом, обеспечиваются легкость глажения, свежий аромат и гигиеничность.
Выбор частоты вращения	Для сушки белья установите скорость отжима на стиральной машине, в которой выполнялась стирка белья. Таким образом обеспечивается более точное отображение расчетного времени сушки.
**Варианты отличаются в зависимости от модели.	

## 5.2.2. Запуск программы

В процессе выбора программы светодиод «Пуск/пауза» будет мигать. Нажмите кнопку «Пуск/Пауза», чтобы запустить программу. Светодиод «Пуск/пауза» показывает, что программа запущена, загорится светодиод сушки.

Программа	Описание
Хлопок	Эта программа используется для сушки хлопчатобумажного белья, включая простыни, наволочки, пижамы, нижнее белье, скатерти и т. п.
Синтетика	Эта программа используется для сушки изделий из синтетических тканей, таких как рубашки, футболки, блузки, при температуре, пониженной по сравнению с программой сушки хлопковых тканей.
Деликатное	Эта программа используется для низкотемпературной сушки предметов одежды, таких как рубашки, блузки и изделия из шелка, чтобы подготовить их к носке.
Смешанные ткани	Эта программа используется для одновременной сушки нелиняющих предметов одежды из хлопковой и синтетической ткани, чтобы подготовить их к носке.
Полотенца	Эта программа используется для сушки толстого хлопчатобумажного белья, такого как полотенца, халаты и т. п.
Гигиена	"Эта программа подходит для изделий, к которым предъявляются гигиенические требования."
Время сушки	Чтобы достичь требуемого уровня сушки при низкой температуре, можно использовать длительность выполнения программы от 10 до 150 мин. Независимо от уровня сушки, программа будет остановлена в нужное время.
Детское одежда	Эта программа используется для низкотемпературной гигиенической сушки одежды младенцев из тонких тканей.
Одеяла/ Изделия из пуха**	Эта программа используется для сушки одинарного одеяла с пером, пухом или синтетическим наполнителем.
Спортивная одежда	Эта программа используется для низкотемпературной сушки спортивной одежды, например шорт и футболок, изготовленной из синтетических тканей.
Верхняя одежда	Эта программа подходит для верхней одежды, водонепроницаемых курток, курток с внутренней изоляцией и т. п.
Восстановление внешнего вида шерстяных изделий	Функция восстановления вида шерстяных изделий помогает удалить лишнюю воду после полоскания посредством плавного вращения барабана при низкой температуре.
Освежить	Время сушки можно выбрать из диапазона от 10 до 150 минут, без использования горячего воздуха. Такое освежение помогает устранить неприятные запахи.
Быстрая сушка 34'	1 кг изделий из синтетических тканей, прокручиваемых на высокой скорости в стиральной машине, будет высушен в течение 34 минут.
Рубашка 20'	2–3 рубашки будут готовы для глажения в течение 20 минут.

 **ВАЖНОЕ ПРИМЕЧАНИЕ:** Не открывайте дверцу загрузочного люка при работающей программе. Если вам нужно открыть дверь, не держите ее открытой в течение длительного времени.



### 5.2.3. Выполнение программы

#### В процессе выполнения программы

Если вы откроете дверь при работающей программе, машина переключится в режим ожидания. Закрыв дверь, нажмите кнопку «Пуск/пауза», чтобы возобновить программу.

Не открывайте дверцу загрузочного люка при работающей программе. Если вам нужно открыть дверь, не держите ее открытой в течение длительного времени.

#### Завершение программы

После завершения программы включатся светодиоды уровня водяного бака «Пуск/пауза», очистки фильтра и очистки теплообменники. Кроме того, в конце работы программы прозвучит звуковой сигнал. Белье можно извлечь из устройства, чтобы загрузить новое.

 **ВАЖНОЕ ПРИМЕЧАНИЕ:** Фильтр для удаления ворсинок необходимо чистить после каждой программы. После каждой программы следует опустошить водяной бак.

 **ВАЖНОЕ ПРИМЕЧАНИЕ:** Если не извлечь белье после окончания программы, автоматически включится функция «Антисминание» на 1 час. Чтобы предотвратить сминание, в этом режиме барабан устройства будет равномерно вращаться.

### 5.3. Информация о подсветке барабана

- Данная машина имеет светодиодную подсветку барабана. Подсветка включается автоматически, когда вы открываете дверцу. И выключается через некоторое время автоматически.
- Опция не является регулируемой и пользователь не может отключать или включать ее.
- Не пытайтесь заменить или изменить светодиодную подсветку.

ПРОГРАММЫ	ФУНКЦИИ								
	Задача сушки	Отсрочка пуска	Отмена звукового сигнала предупреждения	Защита от детей	Деликатная сушка*	Время сушки	Уровень сушки	Антисминание*	Выбор частоты вращения
Хлопок	✓	✓	✓	✓	✓	✗	✓	✓	✓
Синтетика	✓	✓	✓	✓	✓	✗	✓	✓	✓
Деликатное белье	✓	✓	✓	✓	✓	✗	✗	✓	✓
Смешанные ткани	✓	✓	✓	✓	✓	✗	✓	✓	✓
Полотенца	✓	✓	✓	✓	✓	✗	✓	✓	✓
Гигиена	✓	✓	✓	✓	✓	✗	✓	✓	✓
Время сушки	✗	✓	✓	✓	✗	✓	✗	✓	✗
Детское одежда	✓	✓	✓	✓	✓	✗	✓	✓	✓
Одеяла/ изделия из пуха**	✓	✓	✓	✓	✓	✗	✓	✓	✓
Спортивная одежда	✓	✓	✓	✓	✓	✗	✓	✓	✗
Верхняя одежда	✓	✓	✓	✓	✓	✗	✓	✓	✓
Восстановление внешнего вида шерстяных изделий	✗	✓	✓	✓	✗	✗	✗	✓	✗
Освежить	✗	✓	✓	✓	✗	✓	✗	✓	✗
Быстрая сушка 34'	✓	✓	✓	✓	✗	✗	✗	✓	✗
Рубашка 20'	✓	✓	✓	✓	✗	✗	✗	✓	✗
✗	Не доступно								
✓	Доступно								

**⚠ ВНИМАНИЕ!** В этой программе невозможно одновременно выбрать функции «Деликатное белье» и «Уровень сушки».

## 6. ЧИСТКА И УХОД

**ВАЖНОЕ ПРИМЕЧАНИЕ:** Для чистки сушилки не используйте промышленные химические вещества. Не пользуйтесь сушилкой, которая почищена промышленными химическими веществами.

### 6.1. Очистка фильтра для удаления ворсинок

**ВАЖНОЕ ПРИМЕЧАНИЕ:** НЕ ЗАБУДЬТЕ ЧИСТИТЬ ФИЛЬТР ДЛЯ УДАЛЕНИЯ ВОРСИНОК ПОСЛЕ КАЖДОГО ИСПОЛЬЗОВАНИЯ.

Чтобы почистить фильтр для удаления ворсинок:

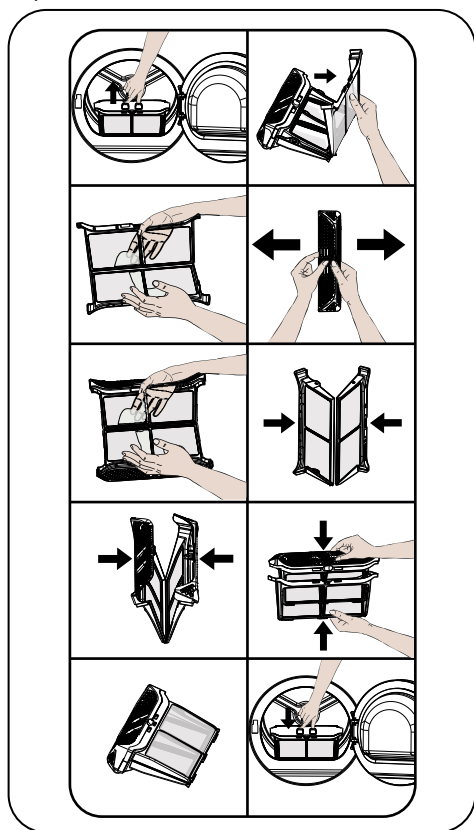

1. Откройте дверцу загрузочного люка.
2. Потяните фильтр для удаления ворсинок, чтобы извлечь ее.
3. Откройте наружный фильтр

4. Очистите наружный фильтр руками или с помощью мягкой ткани.
5. Откройте внутренний фильтр
6. Очистите внутренний фильтр руками или с помощью мягкой ткани
7. Закройте фильтры и закрепите крючки
8. Вставьте внутренний фильтр в наружный фильтр
9. Установите на место фильтр для удаления ворсинок

После эксплуатации сушилки в течение определенного времени, если обнаружен слой загрязнений, который приведет к засорению поверхности фильтра, промойте его теплой водой, чтобы удалить этот слой. Перед установкой фильтра на свое место тщательно просушите его.

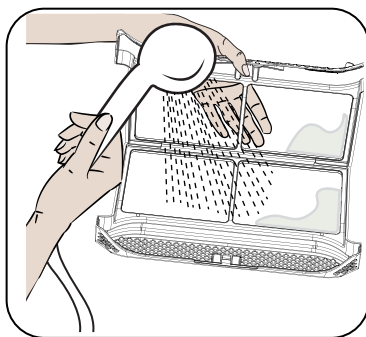

## 6.2. Слив водяного бака

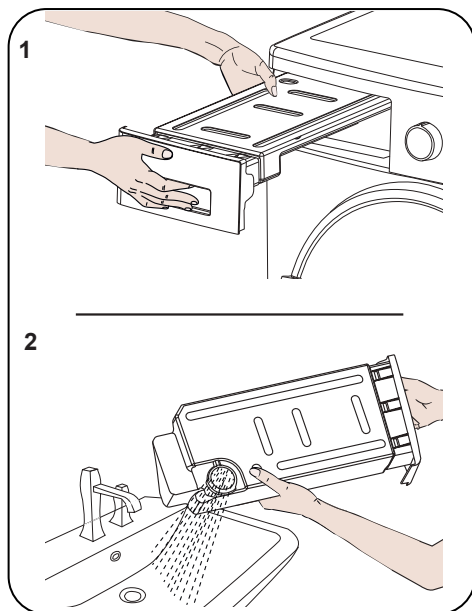

1. Потяните крышку ящика и осторожно извлеките бак.
2. Слейте воду из бака.
3. При наличии на сливном колпачке в баке скопившихся ворсинок, почистите колпачок водой.
4. Установите водяной бак на свое место.

**ⓘ ВАЖНОЕ ПРИМЕЧАНИЕ:**  
Запрещается снимать водяной бак при выполнении программы. Вода, конденсирующаяся в водяном баке, для подходит для потребления человеком.

**ⓘ ВАЖНОЕ ПРИМЕЧАНИЕ:**  
НЕ ЗАБУДЬТЕ СЛИТЬ ВОДУ ИЗ ВОДЯНОГО БАКА ПОСЛЕ КАЖДОГО ИСПОЛЬЗОВАНИЯ.

## 6.3. Очистка конденсатора

**ⓘ ВАЖНОЕ ПРИМЕЧАНИЕ:** Очищайте конденсатор после появления предупреждающей надписи «Очистка конденсатора»

**ⓘ ВАЖНОЕ ПРИМЕЧАНИЕ:** ДАЖЕ ЕСЛИ «ПРЕДУПРЕЖДАЮЩИЙ СВЕТОДИОД «ОЧИСТКА КОНДЕНСАТОРА» НЕ ГОРИТ: ПОЧИСТИТЕ КОНДЕНСАТОР ЧЕРЕЗ КАЖДЫЕ 30 ПРОЦЕССОВ СУШКИ ИЛИ ОДИН РАЗ В МЕСЯЦ.

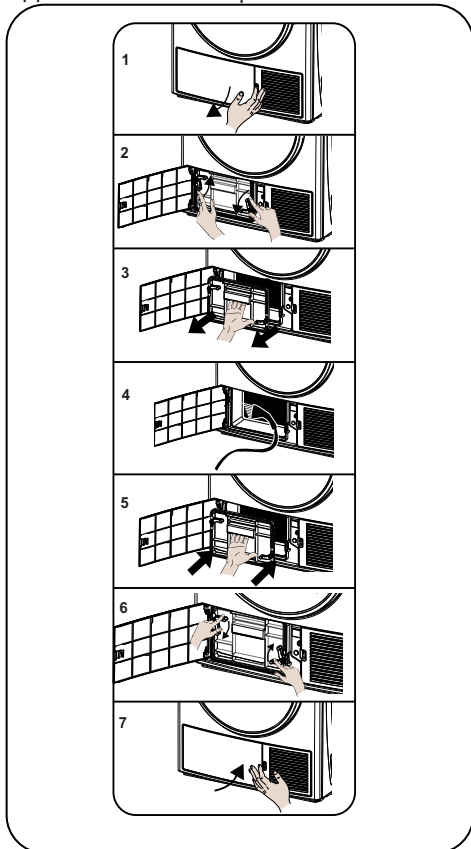

После завершения сушки, откройте дверцу загрузочной камеры и подождите, пока сушилка не охладится.

1. Откройте защитную пластину, как показано на рисунке.
2. Разблокировать крышку конденсатора, повернув в направлении, как указано стрелками.

3. Извлеките крышку конденсатора, как показано на рисунке.
4. Очистите переднюю поверхность конденсатора, как показано на рисунке.
5. Установите крышку конденсатора на место, как показано на рисунке.
6. Зафиксируйте крышку конденсатора, повернув в направлении, как указано стрелками.
7. Установите защитную пластину, как показано на рисунке..

**⚠ ВНИМАНИЕ: НЕ СЛЕДУЕТ ПРОВОДИТЬ ЧИСТКУ КОНДЕНСАТОРА ГОЛЫМИ РУКАМИ ИЗ-ЗА РЕБРИСТО-ПЛАСТИНЧАТОЙ СТРУКТУРЫ ОЧИЩАЕМОЙ ПОВЕРХНОСТИ, КОТОРОЙ МОЖНО ПОВРЕДИТЬ РУКИ**

#### 6.4. Очистка датчика влажности

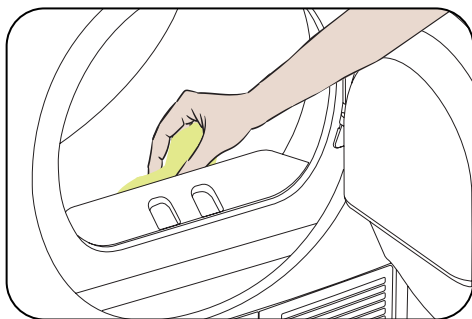

Внутри устройства установлены датчики влажности, которые оценивают сухость белья.

Чтобы почистить датчики:

1. Откройте дверцу загрузочного люка устройства.
2. Если сушилка все еще горячая, подождите, пока ее температура не понизится.
3. Используя мягкую ткань, пропитанную уксусом, протрите металлические поверхности датчика и высушите их.

**🚫 ВАЖНОЕ ПРИМЕЧАНИЕ:** МЕТАЛЛИЧЕСКИЕ ПОВЕРХНОСТИ ДАТЧИКА НЕОБХОДИМО ЧИСТИТЬ 4 РАЗА В ГОД.

**🚫 ВАЖНОЕ ПРИМЕЧАНИЕ:** Запрещается для чистки металлических поверхностей датчиков использовать металлические инструменты.

**⚠ ПРЕДУПРЕЖДЕНИЕ:** Чтобы избежать опасности возникновения пожара или взрыва, не используйте растворители, очистители или им подобные продукты для очистки датчиков.

## 6.5. Очистка внутренней поверхности дверцы загрузочного люка

**⚠ ВАЖНОЕ ПРИМЕЧАНИЕ:** НЕ ЗАБУДЬТЕ ЧИСТИТЬ ВНУТРЕННЮЮ ПОВЕРХНОСТЬ ДВЕРЦЫ ЗАГРУЗОЧНОГО ЛЮКА ПОСЛЕ КАЖДОГО ПРОЦЕССА СУШКИ.

Откройте дверцу загрузочного люка сушилки и почистите все внутренние поверхности и уплотнитель люка мягкой влажной тканью.

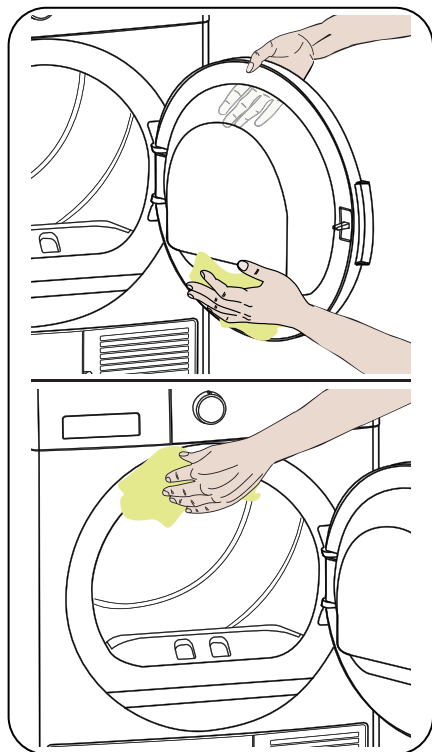



## 7. ТЕХНИЧЕСКИЕ ХАРАКТЕРИСТИКИ

Бренд	SCHAUB LORENZ
Название модели	SLR TB921
Высота	Min: 845 mm / Max: 855 mm*
Ширина	596 mm
Глубина	609 mm
Загрузка (макс.)	9 kg**
Чистая масса (с пластмассовой дверцей)	45,4 kg
Чистая масса (со стеклянной дверцей)	47,8 kg
Напряжение	220-240 V
Мощность	1000 W

\*Мин. высота: Высота с регулируруемыми ножками, которые не используются. Макс. высота: Высота с регулируемыми ножками, выдвинутыми до максимума.

\*\*Масса сухого белья перед стиркой.

 **ВАЖНОЕ ПРИМЕЧАНИЕ:**  Чтобы улучшить качество сушки, технические характеристики могут быть изменены без предварительного уведомления.

 **ВАЖНОЕ ПРИМЕЧАНИЕ:** Заявленные значения были получены в лаборатории в соответствии со стандартами. Эти значения могут изменяться в зависимости от условий окружающей среды и использования сушилки.

### **ВНИМАНИЕ:**

1. По соображениям безопасности, законодательством устанавливается обеспечение наличия свободного пространства объемом 1 м<sup>3</sup> на каждые 8 г хладагента для такого оборудования. Минимальный разрешенный объем свободного пространства на каждые 150 г пропана должен составлять 18, 75 м<sup>3</sup>.

2. Охладитель: риск пожара/риск отравления/риск материального ущерба и повреждения прибора. Данный прибор содержит хладагент R290, который является экологически безопасным, но легковоспламеняющимся. Ненадлежащее обращение с ним может привести к пожару или отравлению. Обращайтесь с прибором надлежащим образом и не повреждайте трубки контура циркуляции хладагента.

- Тип хладагента: R290
- Количество газа: 150 г
- ODP (коэффициент потенциального истощения озонового слоя): 0
- GWP (потенциал глобального потепления): 3

1. Риск взрыва или пожара. Уберите зажигалки и спички из карманов.

2. Не устанавливайте сушилку вблизи открытого огня и очагов возгорания.

## 8. УСТРАНЕНИЕ НЕИСПРАВНОСТЕЙ

Сушилка содержит системы, которые постоянно контролируют работу устройства в процессе сушки, чтобы принять необходимые меры и предупредить о неисправностях.

**⚠ ПРЕДУПРЕЖДЕНИЕ!** Если проблема остается, несмотря на меры, указанные в данном разделе, обратитесь к своему агенту по продажам или авторизованному поставщику услуг. Никогда не пытайтесь самостоятельно отремонтировать неисправное изделие.

ПРОБЛЕМА	ПРИЧИНА	СПОСОБ УСТРАНЕНИЯ
Процесс сушки занимает длительное время.	Поверхность фильтра для удаления ворсинок может быть закупорена.	Промойте фильтр теплой водой.
	Теплообменник может быть засорен.	Очистите теплообменник
	Возможно, закрыты передние вентиляционные решетки.	Откройте дверцы / окна, чтобы не допустить чрезмерного повышения температуры.
	Известковый налет на датчике влажности.	Почистите датчик влажности.
	Возможно, сушилка перегружена бельем.	Не перегружайте сушилку.
	Возможно, белье не достаточно отжато.	Выберите более высокую скорость отжима на стиральной машине.
После сушки белье влажное.	<b>⚠</b> Белье, которое выходит горячим в конце сушки, обычно, кажется более влажным.	
	Возможно, используемая программа не подходит для данного типа белья.	Прочитайте этикетки на белье, выберите подходящую программу для этого типа белья и воспользуйтесь дополнительно программой выдержки времени.
	Поверхность фильтра для удаления ворсинок может быть закупорена.	Промойте фильтр теплой водой.
	Теплообменник может быть засорен.	Очистите теплообменник
	Возможно, сушилка перегружена бельем.	Не перегружайте сушилку.
	Возможно, белье не достаточно отжато.	Выберите более высокую скорость отжима на стиральной машине.
Сушилку невозможно открыть, или программа не запускается. После регулировки сушилка не включается.	Возможно, сушилка не подключена к электросети.	Убедитесь, что вилка вставлена в розетку.
	Дверца загрузочного люка может быть открыта.	Убедитесь, что дверца загрузочного люка правильно закрыта.
	Возможно, не установлена программа или не нажата кнопка «Пуск / пауза».	Убедитесь, что программа установлена, а сушилка работает не в режиме ожидания (паузы).
	Возможно, включена защита от детей.	Отключите функцию защиты от детей.



<b>ПРОБЛЕМА</b>	<b>ПРИЧИНА</b>	<b>СПОСОБ УСТРАНЕНИЯ</b>
Программа прервана по неизвестной причине.	Возможно, дверца загрузочного люка закрыта неправильно.	Убедитесь, что дверца загрузочного люка правильно закрыта.
	Возможно, отсутствует напряжение питания.	Нажмите кнопку «Пуск/пауза», чтобы запустить программу.
	Возможно, водяной бак заполнился.	Пустошите водяной бак.
Одежда села, свалаялась или испортилась.	Возможно, используемая программа не подходит для данного типа белья.	Прочитайте этикетки на белье, выберите подходящую программу для этого типа белья.
Утечка воды через дверцу загрузочного люка.	Возможно, ворс скопился на внутренних поверхностях дверцы загрузочного люка и его уплотнителя.	Почистите внутренние поверхности дверцы загрузочного люка и его уплотнителя.
Дверца загрузочного люка открывается сама по себе.	Возможно, дверца загрузочного люка закрыта неправильно.	Нажмите на дверцу загрузочного люка до щелчка.
Предупреждающий индикатор водяного бака горит или вспыхивает.	Возможно, водяной бак заполнился.	Пустошите водяной бак.
	Возможно, сливной водяной шланг изогнут.	Если устройство подсоединено непосредственно к сливу воды, проверьте сливной водяной шланг.
Горит индикатор, предупреждающий о необходимости почистить фильтр.	Возможно, необходимо почистить фильтр для удаления ворсинок.	Очистите фильтр.
	Возможно, посадочное место фильтра засорено ворсом.	Очистите посадочное место фильтра.
	Возможно, загрязнена поверхность фильтра для удаления ворсинок.	Промойте фильтр теплой водой.
Горит индикатор, предупреждающий о необходимости почистить радиатор.	Возможно, засорен радиатор.	Очистите радиатор.
Мигает индикатор, предупреждающий о необходимости очистки фильтра и радиатора.	Возможно, посадочное место фильтра засорено ворсом.	Почистите посадочное место фильтра.
	Возможно, загрязнена поверхность фильтра для удаления ворсинок.	Промойте фильтр теплой водой.
	Возможно, засорен радиатор.	Очистите радиатор.
Программа не может быть запущена, мигает предупреждающий светодиодный индикатор фильтра.	Возможно, фильтр не установлен.	Установите фильтр.
	Мигает предупреждающий светодиодный индикатор фильтра, хотя фильтр установлен.	Обратитесь к поставщику услуг по техническому обслуживанию.
Мигает индикатор, предупреждающий о необходимости очистки фильтра и радиатора	Возможно, посадочное место фильтра засорено ворсом.	Почистите посадочное место фильтра.
	Возможно, загрязнена поверхность фильтра для удаления ворсинок.	Промойте фильтр теплой водой.
	Возможно, засорен радиатор.	Очистите радиатор.
* Программа не может быть запущена, мигает предупреждающий светодиодный индикатор фильтра	Возможно, фильтр не установлен.	Установите фильтр.
	Мигает предупреждающий светодиодный индикатор фильтра, хотя фильтр установлен.	Обратитесь к поставщику услуг по техническому обслуживанию.

## 9. АВТОМАТИЧЕСКИЕ ОПОВЕЩЕНИЯ О НЕИСПРАВНОСТЯХ И ЧТО ДЕЛАТЬ

Ваша сушильная машина оснащена встроенной системой обнаружения неисправностей. При обнаружении неисправности мигает определенная комбинация световых индикаторов. Коды наиболее распространенных неисправностей показаны ниже.

КОД ОШИБКИ	Решение
E00	Обратитесь в ближайший авторизованный сервисный центр.
E03 / 	Опорожните резервуар для воды, если проблема не решена, обратитесь в ближайший авторизованный сервисный центр.
E04	Обратитесь в ближайший авторизованный сервисный центр.
E05	Обратитесь в ближайший авторизованный сервисный центр.
E06	Обратитесь в ближайший авторизованный сервисный центр.
E07	Обратитесь в ближайший авторизованный сервисный центр.
E08	Возможно имеются колебания напряжения в сети. Подождите, пока напряжение не будет подходящим для режима работы.

## 10. ИНФОРМАЦИЯ ОБ УПАКОВКЕ И ЗАЩИТЕ ОКРУЖАЮЩЕЙ СРЕДЫ

### 10.1. Информация об упаковке

Упаковка данного устройства изготовлена из перерабатываемых материалов. Не утилизируйте упаковку вместе с бытовыми или иными отходами. Упаковку следует передать на сборный пункт, определенный местными органами власти для таких отходов.

## 11. МАРКИРОВКА ЭНЕРГОЭФФЕКТИВНОСТИ И ЭКОНОМНОЕ ИСПОЛЬЗОВАНИЕ ЭНЕРГИИ

### 11.1. Маркировка экономного использования энергии

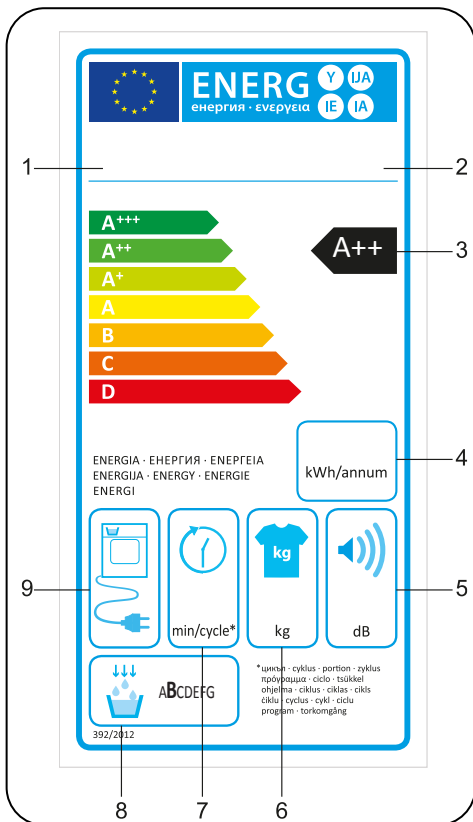

1. Товарный знак
2. Модель
3. Класс потребления энергии
4. Годовой расход энергии
5. Уровень шума во время сушки
6. Максимальная загрузка сухого белья
7. Время сушки хлопкового белья с использованием корзины
8. Класс эффективности конденсации
9. Машинная технология

## 11.2. Маркировка энергоэффективности

- Необходимо использовать сушилку на полную мощность, но не перегружая ее.
- При стирке белья скорость отжима должна быть самой высокой. Это сократит время сушки и уменьшит потребление энергии.
- Одинаковые виды белья сушите вместе.
- Чтобы выбрать программы, воспользуйтесь рекомендациями данного руководства по эксплуатации.
- Для циркуляции воздуха оставьте свободное пространство спереди и позади сушилки. Не закрывайте решетки спереди устройства.
- Если в этом нет особой необходимости, не открывайте дверцу устройства в процессе сушки. Если вам нужно открыть дверь, не держите ее открытой в течение длительного времени.
- Не добавляйте в процессе сушки новое (мокрое) белье.
- Волосы и ворсинки от белья собираются «фильтрами для удаления ворсинок». Убедитесь, что фильтры прошли очистку до и после каждого использования.
- Для моделей с тепловым насосом убедитесь, что теплообменник проходит очистку как минимум один раз в месяц или после каждых 30 использований.
- В процессе сушки помещение, в котором установлена сушилка, должно хорошо проветриваться.

**СПРАВОЧНЫЙ ЛИСТОК ТЕХНИЧЕСКИХ ДАННЫХ ИЗДЕЛИЯ**

Соответствие Регламенту о делегировании Комиссии полномочий (ЕС) № 392/2012

Наименование поставщика или товарный знак	SCHAUB LORENZ
Название модели	SLR TB921
Номинальная загрузка (кг)	9
Тип циркуляционной сушилки	тепловой насос
Класс энергоэффективности <sup>(1)</sup>	A++
Ежегодное энергопотребление (кВт) <sup>(2)</sup>	259
Автоматический, неавтоматический	Автоматический
Энергопотребление стандартной программы сушки хлопчатобумажного белья при полной загрузке (кВт)	2,12
Энергопотребление стандартной программы сушки хлопчатобумажного белья при частичной загрузке (кВт)	1,19
Энергопотребление автономного режима для стандартной программы сушки хлопчатобумажного белья при полной загрузке $P_0$ (Вт)	0,5
Энергопотребление во включенном режиме для стандартной программы сушки хлопчатобумажного белья при полной загрузке $P_1$ (Вт)	1
Продолжительность работы во включенном режиме (мин)	Нет данных
Стандартная программа сушки хлопчатобумажного белья <sup>(3)</sup>	-
Продолжительность стандартной программы сушки хлопчатобумажного белья при полной загрузке $T_{cyx}$ (мин)	208
Продолжительность стандартной программы сушки хлопчатобумажного белья при частичной загрузке $T_{cyx1/2}$ (мин)	116
Взвешенная продолжительность стандартной программы сушки хлопчатобумажного белья при полной и частичной загрузке ( $T_1$ )	155
Класс эффективности конденсации <sup>(4)</sup>	B
Средняя эффективность конденсации стандартной программы сушки хлопчатобумажного белья при полной загрузке $C_{cwx}$	81%
Средняя эффективность конденсации стандартной программы сушки хлопчатобумажного белья при частичной загрузке $C_{cwx1/2}$	81%
Взвешенная эффективность конденсации стандартной программы сушки хлопчатобумажного белья при полной и частичной загрузке $C_1$	81%
Уровень звуковой мощности стандартной программы сушки хлопчатобумажного белья при полной загрузке <sup>(5)</sup>	65
Встроено	Нет

(1) Уровень от A+++ (максимальная эффективность) до D (минимальная эффективность)

(2) Энергопотребление при 160 циклах сушки по стандартной программе для хлопчатобумажного белья при полной и частичной загрузке, и потребление в режимах с пониженной мощностью. Фактическое энергопотребление в одном цикле будет зависеть от использования устройства.

(3) «Программа сушки хлопчатобумажного белья с использованием корзины» при полной и частичной загрузке — стандартная программа сушки, к которой относится информация на этикетке и в справочном листке, что эта программа подходит для сушки обычного мокрого хлопкового белья, и что она является самой эффективной программой по энергопотреблению для хлопка.

(4) Уровень от G (минимальная эффективность) до A (максимальная эффективность)

(5) Средневзвешенное значение — L wA, выраженное в дБ(A) re 1 pW

Произведено в Турции  
«Вестель Беяз Ешья Санайи,  
Ве Тиджарет А.С.»  
Адрес: Организе Санайи Болгеси  
45030 Маниса / ТУРЦИЯ  
Тел: (+90) 236 226 30 00

Made in Turkey  
Vestel Beyaz Esya San, Ve Tic A.S.  
Adress: Organize Sanayi Bolgesi  
45030 Manisa / TURKEY  
Tel: (+90) 236 226 30 00

Импортер  
ООО «Вестел - СНГ»  
601655 г. Александров  
Владимирская обл.,  
ул. Гагарина д.16  
Тел: (495) 980 50 43

Дата производства зашифрована в номере, указанном справа  
на этикетке, расположенной на продукте. Например:  
20611675050412,  
где 12 означает день, 04 – месяц, 05 - год



52353384-210201-00