

MAGIO

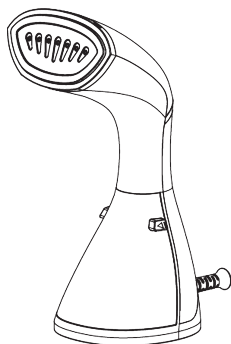

UA | ВІДПАРЮВАЧ ДЛЯ ОДЯГУ
MG-321/MG-322/MG-323

RU | ОТПАРИВАТЕЛЬ ДЛЯ ОДЕЖДЫ
MG-321/MG-322/MG-323

EN | GARMENT STEAMER
MG-321/MG-322/MG-323

UA | Інструкція з експлуатації

RU | Инструкция по эксплуатации

EN | Instruction manual

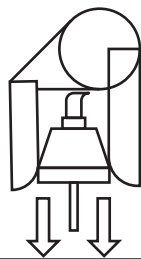
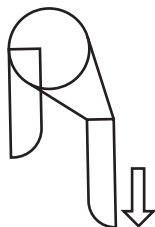
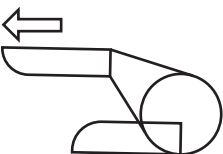
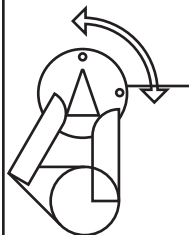
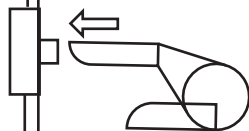
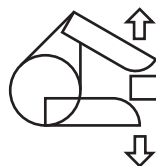

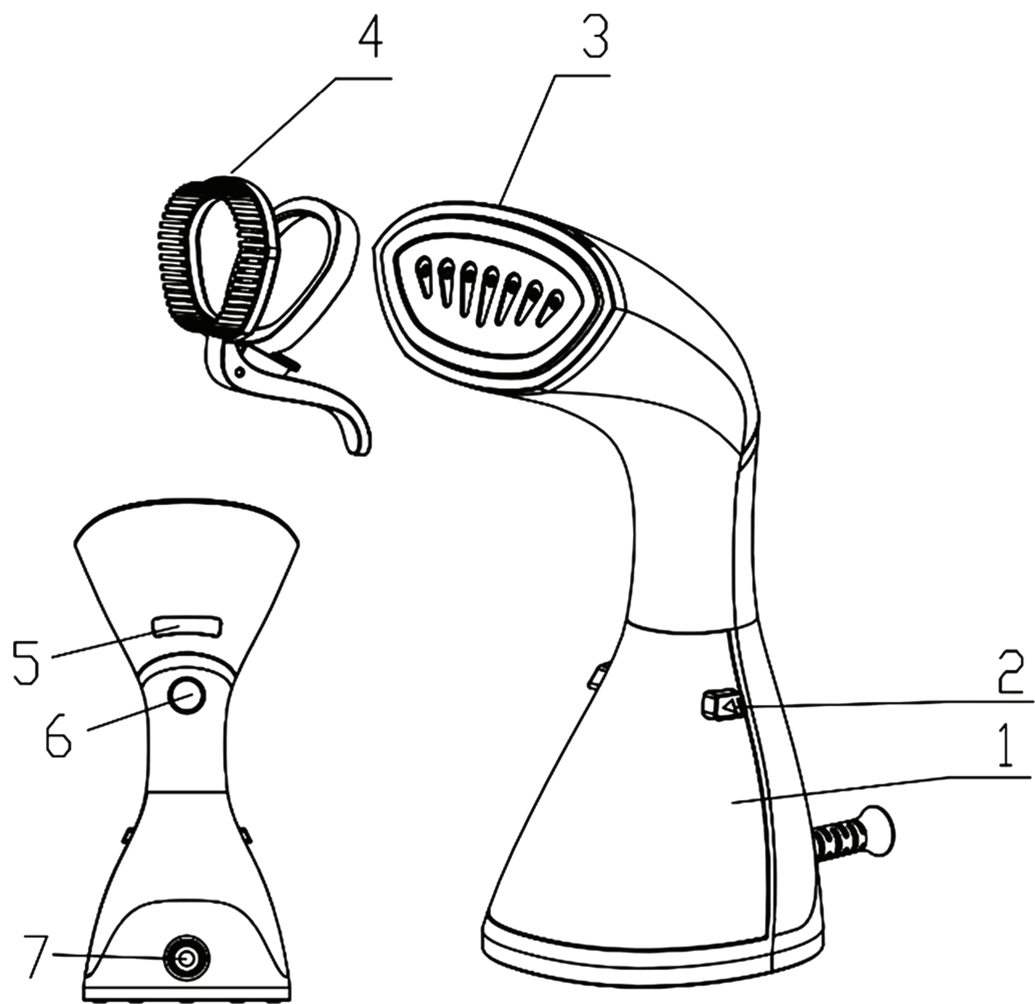

UA

ОПИС

1. Резервуар для води
2. Кнопка від'єднання резервуара для води
3. Пластина із нержавіючої сталі
4. Насадка щітка з затискачем для штанів
5. LED дисплей
6. Кнопка on/off та зміни сили подачі пари
7. Шнур живлення

RU

ОПИСАНИЕ

1. Резервуар для воды
2. Кнопка отсоединения резервуара для воды
3. Пластина из нержавеющей стали
4. Насадка щетка с зажимом для брюк
5. LED дисплей
6. Кнопка on/off и изменения силы пара
7. Шнур питания

EN

DESCRIPTION

1. Water tank
2. The water-tank disconnect button
3. Stainless steel plate
4. Fabric brush with trousers clip
5. LED display
6. On/off button and steam rate changes
7. Power cord

UA

ЛЮБИЙ ПОКУПЕЦЬ!

Колектив компанії «Magio» дякує Вам за зроблений вибір на користь продукції нашої марки і гарантує високу якість роботи придбаного Вами приладу при умові дотримання правил інструкції з експлуатації. Перед початком експлуатації приладу уважно прочитайте інструкцію, в якій міститься важлива інформація, що стосується Вашої безпеки, а також рекомендації по правильному використанню приладу і догляду за ним.

ЗАПОБІЖНІ ЗАХОДИ

Перед використанням пристрою уважно прочитайте цю інструкцію з експлуатації і зберігайте її протягом всього терміну експлуатації. Використовуйте пристрій тільки за його прямим призначенням, як викладено у цьому керівництві. Неправильне використання пристрою може привести до його поломки, завдання шкоди користувачеві або його майну. Для зниження ризику виникнення пожежі, для захисту від ураження електричним струмом та захисту від травм дотримуйтесь наведених нижче рекомендацій.

- Прилад призначений для використання тільки в побутових цілях. Прилад не призначений для промислового та комерційного застосування, а також для використання:

- у кухонних зонах для персоналу в магазинах, офісах та інших виробничих приміщеннях;

- у фермерських будинках;

- клієнтами у готелях, мотелях, пансіонатах та інших схожих місцях проживання.

- Прилад призначений тільки для відпарювання одягу, штор та інших виробів з натуральних і синтетичних тканин в домашніх умовах.

- Використовуйте пристрій тільки у приміщенні.

- Щоб уникнути ураження електричним струмом забороняється використовувати прилад в приміщеннях з високою вологістю (наприклад, у ванній) або працювати з приладом мокрими руками.

- Уникайте потрапляння води або будь-якої рідини на електроприлад, шнур живлення та вилку.

- Не використовуйте прилад поблизу ванн, раковин або інших ємностей, заповнених водою.

- Не занурюйте корпус приладу у воду, або будь-які інші рідини.

- У разі падіння приладу в воду негайно від'єднайте його від мережі. При цьому в жодному разі не занурюйте руки в воду. Перш ніж надалі використовувати прилад, необхідно його перевірити кваліфікованим спеціалістом.

- Не беріться за мережеву вилку або за корпус приладу мокрими руками.

- Не використовуйте прилад у безпосередній близькості від джерел тепла або відкритого полум'я.

- Захищайте прилад від впливу несприятливих кліматичних умов, вологості і джерел тепла.

- Температура в приміщеннях, де використовується прилад, повинна бути в діапазоні від +5 °C до +40 °C.

- Перш ніж увімкнути пристрій в електромережу, переконайтеся в тому, що напруга, яка зазначена на пристрої, відповідає напрузі в електромережі у вашому будинку.
- Прилад може вмикатися тільки в мережу з заземленням. Не користуйтеся нестандартними джерелами живлення чи іншими пристроями для підключення.
- Щоб уникнути перевантаження електричної мережі, не включайте одночасно декілька приладів з великою споживаною потужністю.
- Щоб уникнути ризику виникнення пожежі, не використовуйте перехідники при підключенні приладу до електричної розетки.
- Слідкуйте, щоб шнур живлення не торкався гострих країв та гарячих поверхонь.
- Забороняється розтягувати, згинати або нарощувати шнур живлення, це може призвести до його зламу.
- Під час роботи приладу шнур живлення повинен бути розмотаний на всю довжину.
- Відключайте електроприлад від електромережі, якщо довго ним не користуєтесь або перед чисткою. Вимикаючи пристрій з електричної мережі, не тягніть за мережевий шнур, а беріться за вилку мережевого шнура.
- Регулярно перевіряйте стан вилки мережевого шнура і сам шнур живлення на наявність пошкоджень.
- Забороняється використовувати пристрій за наявності пошкоджень мережевої вилки або мережевого шнура, якщо пристрій працює з перебоями, а також після падіння пристрою.
- Не залишайте увімкнений прилад без нагляду.
- Робіть регулярне чищення приладу.
- Не залишайте дітей без нагляду поряд з електроприладом.
- Будьте особливо уважні, якщо поблизу від працюючого приладу знаходяться діти або особи з обмеженими можливостями.
- Цей прилад не призначений для користування особами (а також малолітніми дітьми) зі зменшеними фізичними або розумовими психічними можливостями чи з браком досвіду та знань, за винятком безпосередньої присутності уповноваженого наглядового персоналу або особи, відповідальної за їхню безпеку, що надають необхідні інструкції щодо користування приладом.
- Цей прилад можуть використовувати діти у віці від 8 років і старше та особи з обмеженими фізичними, сенсорними або розумовими здібностями, якщо вони перебувають під наглядом або їм надано інструкції з використання приладу в безпечний спосіб, а також пояснені небезпечні чинники. Діти не повинні грати з приладом. Очищення та технічне обслуговування не виконують діти без нагляду.
- Діти старше 8 років і люди з обмеженими фізичними або розумовими можливостями або люди, які не мають досвіду використання подібних приладів, можуть користуватися цим приладом лише під наглядом людини, що відповідає за їх безпеку, або тільки після того, як вони будуть відповідним чином проінструктовані щодо безпечного користування приладом і зрозуміють потенційну небезпеку неправильного використання. Не дозволяйте дітям гратися з приладом. Очищення і обслуговування не повинні проводити діти

молодше 8 років, і робити це можна тільки під наглядом дорослих. Зберігайте прилад і шнур живлення в недоступному для дітей місці, які не досягли 8-річного віку.

- Діти не повинні гратися з пристроєм. Не дозволяйте дітям гратися з пристроєм.
- Не дозволяйте дітям торкатися пристрою та мережевого шнура під час роботи пристрою.
- Під час роботи і у перервах між робочими циклами розміщайте пристрій у місцях, недоступних для дітей.
- З метою безпеки дітей не залишайте поліетиленові пакети, які використовуються в якості упаковки без нагляду.

Увага! Не дозволяйте дітям гратися з поліетиленовими пакетами або пакувальною плівкою. небезпека задусення!

- Використовуйте виключно ті аксесуари, які рекомендовані виробником.
- Бережіть прилад від падінь та ударів.
- Не використовуйте пошкоджений електроприлад, а також прилад із пошкодженим шнуром живлення або вилкою. Не намагайтеся самостійно ремонтувати пристрій.
- У випадку виникнення несправностей звертайтеся до авторизованого сервісного центру для ремонту або обслуговування прилада.
- Забороняється самостійно ремонтувати пристрій. Не розбирайте пристрій самостійно, при виникненні будь-яких несправностей, а також після падіння пристрою вимкніть пристрій з електричної розетки та зверніться до найближчого авторизованого (уповноваженого) сервісного центру за контактними адресами, вказаними у гарантійному талоні та на сайті www.magio.ua
- Для захисту навколишнього середовища після закінчення терміну служби пристрою не викидайте його разом з побутовими відходами, передайте пристрій у спеціалізований пункт для подальшої утилізації.
- Перш ніж прибрати прилад на тривале зберігання, або перед чищенням, відключіть його від мережі, злийте залишки води та дайте приладу охолонути.
- Зберігайте прилад в сухому прохолодному місці, недоступному для дітей та людей з обмеженими можливостями.
- Пристрій повинен транспортуватися тільки у фабричній упаковці.
- Цей прилад не повинен бути утилізований разом з іншими побутовими відходами по всій території ЄС. Для скорочення можливого збитку для навколишнього середовища або здоров'я людини, віддавайте продукт на переробку з метою повторного використання матеріальних ресурсів. Щоб повернути прилад, будь-ласка, використовуйте системи збору для повернення або зверніться до продавця, у якого був куплений товар.
- Не накривайте електроприлад металевими конструкціями або одягом, бо це може викликати перегрів обладнання.
- Вимикайте пристрій з мережі тоді, коли він не використовується, а також під час установки або зняття насадок, доливання води або чищення.
- Встановлюйте та знімайте насадки тільки після повного охолодження пристрою.
- Забороняється вмикати відпарювач з пустим резервуаром для води.
- При наповненні резервуара для води завжди відключайте прилад від мережі.
- Перед наповненням резервуару для води необхідно зняти його з приладу.

- Щоб уникнути деформації резервуару для води забороняється наливати в нього гарячу воду.
- Забороняється додавати в воду духи, оцет, крохмаль, засоби від накипу, засоби для прасування та інші речовини.
- Вибирайте місце для експлуатації відпарювача на відстані не менше 30 см від стін і меблів, в іншому випадку робота відпарювача може призвести до їх деформації або знебарвлення.
- Не використовуйте пристрій поряд з легкозаймистими речовинами.
- Під час роботи прилад виробляє гарячу пару, яка може призвести до опіків. Будьте обережні під час роботи, не торкайтеся до насадок і не допускайте контакту рук або інших частин тіла з гарячою парою.
- Забороняється направляти відпарювач на людей, домашніх тварин, сам прилад або електричні розетки.
- Уникайте будь-якого контакту працюючого приладу зі шкірою, волоссям, обличчям, очима.
- Не торкайтеся до гарячих деталей відпарювача, насадок, уникайте контакту з парю або гарячою водою.
- Ніколи не відпарюйте одяг на людині.
- Під час прасування не дозволяється відкривати отвори для заливання води.
- Не закривайте отвори розпилювача і не допускайте попадання в них сторонніх предметів.
- Перед тим як упакувати прилад дайте йому повністю охолонути.
- Відпарювач разом зі шнуром слід тримати в місті, недоступному для дітей віком до 8 років та осіб з обмеженими фізичними або розумовими, психічними можливостями, якщо він перебуває під напругою, або коли він охолоджується.
- У резервуарі можуть знаходитися залишки води – це нормальне явище, так як на виробництві відпарювач проходив контроль якості.
- Відпарювач не слід використовувати, якщо його упустили, якщо є видимі ознаки пошкодженя, або якщо відпарювач підтікає.
- Під час встановлення відпарювача на підставку, слід пересвідчитися, що підставку встановлено на непохитну поверхню.

СФЕРА ВИКОРИСТАННЯ

Прилад призначений винятково для побутового використання відповідно до цієї інструкції. Прилад не призначений для промислового використання. Виробник не несе відповідальності за збитки, що виникли в результаті неправильного або непередбаченого цієї інструкцією використання.

Відпарювач можна використовувати для будь-яких типів тканин і для розгладжування складок на одязі. Якщо у вас є сумніви стосовно використання відпарювача для певного типу тканини чи одягу, дотримуйтеся вказівок на ярлику виробу. Якщо подібна інформація відсутня, попробуйте відпарити тканину зі зворотньої сторони.

Відпарюючи такі тканини як шовк і вельвет, тримайте відпарювач на деякій відстані від виробу. Використовуйте насадки для видалення непотрібних ворсинок і ниток.

РОЗПАКОВУВАННЯ ТА ЗБІРКА

Після транспортування або зберігання пристрою при зниженій температурі необхідно витримати його при кімнатній температурі не менше трьох годин.

– Повністю розпакуйте пристрій та видаліть будь-які наклейки та пакувальні матеріали що заважають роботі пристрою.

– Переверте цілісність пристрою, за наявності пошкоджень не користуйтеся пристроєм.

ПЕРЕД ПЕРШИМ ВИКОРИСТАННЯМ

1. Очистіть отвори на робочій поверхні, щоб бруд, що можливо потрапив у отвори під час виготовлення приладу, не зіпсував тканину.

2. Перед тим, як включити пристрій переконайтеся, що робоча напруга приладу відповідає напрузі мережі.

3. Розмотайте мережевий шнур на всю довжину і вставте вилку в розетку.

4. Перед першим використанням пристрою спочатку відпарьте шматочок непотрібної тканини, щоб видалити всі домішки і запахи, які могли залишитися в процесі виробництва та переконайтеся, що робоча поверхня достатньо чиста.

ЕКСПЛУАТАЦІЯ

1. Переконайтеся, що робоча напруга приладу відповідає напрузі мережі.

2. Зніміть резервуар для води натиснувши кнопки з двох боків та потягнувши його.

3. Відкрийте клапан резервуара і наповніть холодною водою не вище позначки "MAX". Не використовуйте гарячу воду! Краще використовувати дистильовану воду, щоб продовжити термін служби приладу. Закрийте клапан резервуару для води.

4. Встановіть резервуар для води назад коректно і стежте за рівнем води, щоб запобігти нестачі води під час використання. Використання приладу без води категорично заборонено!

5. За необхідності встановіть насадку.

6. Розмотайте мережевий шнур на всю довжину та вставте вилку мережного шнура у розетку.

7. Натисніть кнопку on/off. Червоний індикатор почне блимати. Зачекайте доки індикатор перестане блимати. Пристрій нагрівся і готовий до роботи.

8. Виберіть необхідний режим сили подачі пари за допомогою повторного натискання кнопки on/off. На LED дисплеї загориться світловий індикатор, що відповідає обраній силі подачі пари.

9. Випустіть першу порцію пари перед початком роботи, оскільки вона може містити краплі води.

10. Після закінчення роботи натисніть та утримуйте кнопку on/off поки LED дисплей згасне.

11. Відключіть пристрій від електромережі.

Приблизно через 30 хвилин, коли пристрій охолоне, злийте з резервуару воду та приберіть прилад на зберігання.

Примітка! Перед заповненням резервуара вимкніть пристрій з мережі.

Примітка! Не використовуйте гарячу воду, температура води не повинна бути вищою за +50 °C

Увага! Не додавайте парфуми, оцет, оброблену магнітним способом воду, крохмаль, речовини для видалення накипу, засоби для прасування, воду після хімічного видалення накипу чи інші хімічні речовини, оскільки вони можуть

спричинити розбризкування води, появу коричневих плям чи пошкодження пристрою.

Увага! Не вмикайте пристрій без води.

Примітка! Щоб долити воду в резервуар для води, вимкніть пристрій від електромережі.

Примітка! Якщо у працюючому пристрої немає води, він автоматично переходить у режим очікування через 45 секунд. А ще через 8 хвилин пристрій автоматично вимкнеться. Це допоможе уникнути нещасних випадків та зекономить електроенергію.

ПОСІБНИК КОРИСТУВАЧА

- Не використовуйте голу руку як опорну поверхню під час обробки парою.
- Усунути складки на одязі буде легше, якщо його належним чином розпростати після прання. Для утворення меншої кількості складок підвищуйте одяг на вішаки для висушування.
- Під час обробки парою притискайте головку відпарювача до одягу і натягуйте боки одягу іншою рукою.
- Тримайте головку відпарювача на невеликій відстані від суконь із жабо, складками, рюшами чи блискітками. Для обробки тканини використовуйте лише пару. Обробляти парою можна також із внутрішньої сторони.
- Щоб обробити парою одяг із ґудзиками (наприклад, сорочки, піджаки та штани), застебніть перший ґудзик для випрямлення тканини. Щоб обробити парою рукави, почніть з області плеча та ведіть головкою відпарювача донизу. Обробляйте рукав парою, тягнучи його донизу по діагоналі іншою рукою. Щоб обробити парою кишені сорочки, ведіть головкою відпарювача догори, притискаючи її до тканини.

Примітка! За допомогою цього пристрою можна швидко надати одягу природного та свіжого вигляду. Для розпрасування дуже зім'ятого одягу, а також для надання одягу більш офіційного вигляду, рекомендується використовувати праску.

Примітка! Для заливу в резервуар для води використовуйте лише дистильовану воду. Не наповнюйте резервуар для води вище позначки MAX

- Під час обробки парою на одязі можуть з'явитися невеликі мокрі плями. Крім того, через пару одяг може бути трохи вологим. Після закінчення відпарювання залиште одяг, щоб він висох, а потім кладіть його на місце чи одягайте.
- Щітка-насадка покращує проникнення пари для швидшого отримання кращих результатів обробки парою грубого та цупкого одягу, наприклад плащів та піджаків. Щітку розраховано на використання із парою: натисніть кнопку відпарювання і повільно переміщайте щітку по одягу.

Примітка! Перед під'єднанням чи від'єднанням щітки-насадки завжди виймайте штекер відпарювача з розетки. Будьте обережні, оскільки головка відпарювача може бути ще гарячою.

- Для запобігання утворенню накипу спорожняйте резервуар для води після використання. Для видалення відкладень споліскуйте резервуар для води.
- Чистіть відкладення на головці відпарювача вологою ганчіркою і неабразивним рідким засобом для чищення.

Увага! Не використовуйте для чищення пристрою жорстких губок, абразивних засобів чи агресивних рідин для чищення, таких як спирт, бензин чи ацетон.

АВТОВІДКЛЮЧЕННЯ

Ця функція автоматично включається, коли відпарювач знаходиться в нерухомому стані протягом 8 хвилин у вертикальному положенні. Функція автоматично вимикається, коли ви починаєте відпарювати.

ВИКОРИСТАННЯ НАСАДОК

Рекомендується використовувати насадки при відпарюванні делікатних тканин, наприклад шовку, щоб зменшити ризик попадання води на тканину під час відпарювання. Крім того, насадки можна використовувати для очищення одягу від ворсу, шерсті та пилу. Насадку-прес для штанів ви можете використовувати для створення стрілок на штанах. Переконайтеся, щоб між пресом і відпарювачем був необхідний зазор. Гладьте штани по вертикалі, щоб стрілка вийшла рівною і гладкою.

Увага! Перед тим як встановити насадки, переконайтеся, що прилад вимкнений, щоб уникнути опіків.

ЧИЩЕННЯ ТА ДОГЛЯД

1. Від'єднайте пристрій від мережі.
2. Дайте пристрою охолонути.
3. Протріть пристрій вологою тканиною, використовуючи м'який миючий засіб, а потім витріть насухо.
4. Ніколи не занурюйте пристрій у воду!
5. Уникайте попадання вологи в пристрій.
6. Ніколи не використовуйте гострі або абразивні елементи при очищенні пристрою.

ЗБЕРІГАННЯ

1. Відключіть пристрій від мережі.
2. Перш ніж забрати пристрій на тривале зберігання, зробіть чищення пристрою.
3. Вилийте воду з резервуара для води і дайте йому просохнути.
4. Змотайте шнур живлення.
5. Зберігайте пристрій у сухому прохолодному місці, недоступному для дітей і людей з обмеженими можливостями.
6. Завжди зберігайте відпарювач у вертикальному положенні.

ТЕХНІЧНІ ХАРАКТЕРИСТИКИ

Електроживлення: 220-240 В~ 50-60 Гц

Номинальна потужність: 1300-1500 Вт

Максимальна потужність: 1500 Вт

Об'єм резервуару для води: 280 мл

Постійна подача пари: < 28 г/хв

УТИЛІЗАЦІЯ



Цей символ на виробі, упаковці та/або в супровідній документації означає, що електричні та електронні вироби, а також батарейки, що були використані, не повинні викидатися разом із звичайними побутовими відходами. Їх потрібно здавати до спеціалізованих пунктів прийому.

Проблема	Можливе рішення
Відпарювач не нагрівається	Переконайтеся, що шнур живлення підключено правильно. Перевірте джерело живлення. Перевірте кнопку включення.
Відпарювач не виробляє пари	Перевірте рівень води, та чи закрита кришка резервуара для води належним чином. Натискайте кнопку активації пари сильніше. Тримайте парогенератор у вертикальному положенні.
Вода виливається з резервуара для води	Переконайтеся, що вода не перевищує максимального рівня. Переконайтеся, що кришка отвору для води є належним чином закритою. Завжди використовуйте відпарювач у вертикальному положенні відповідно до інструкції з експлуатації.
Відпарювач гучно працює	Перевірте рівень води; якщо немає води або її рівень низький, наповніть резервуар для води.
Відпарювач погано розгладжує складки	Тримайте відпарювач у вертикальному положенні і натягніть тканину, щоб забезпечити найкращі результати.
Коли використовувати насадки	Використовуйте, щоб уникнути безпосереднього контакту відпарювача з тканиною. При пропарюванні ніжної тканини, наприклад, шовку. Щоб зменшити ризик попадання води на одяг під час відпарювання.
Уникнення обезбарвлення металевих деталей	Не направляйте відпарювач безпосередньо на металеві елементи одягу. Використовуйте відпарювач з особливою обережністю біля металевих елементів.

Для отримання додаткової інформації щодо існуючих систем збору відходів зверніться до місцевих органів влади.

Належна утилізація допоможе зберегти цінні ресурси та запобігти можливому негативному впливу на здоров'я людей і стан навколишнього середовища, який може виникнути в результаті неправильного поводження з відходами.

Примітка: внаслідок постійного процесу внесення змін і поліпшень, між інструкцією і виробом можуть спостерігатися деякі відмінності. Виробник сподівається, що користувач зверне на це увагу.

Рекомендований термін використання - 3 роки

Більше інформації: www.magio.ua

Запитання, що пов'язані з використанням продукції MAGIO: support@magio.ua

Виробник зберігає за собою право змінювати дизайн і технічні характеристики, комплектацію, колірну гаму товару, гарантійний період і т.п. без попереднього повідомлення.

RU

ДОРОГОЙ ПОКУПАТЕЛЬ!

Коллектив компании «Magio» благодарит Вас за сделанный выбор в пользу продукции нашей марки и гарантирует высокое качество работы приобретенного Вами прибора при соблюдении правил его эксплуатации. Перед началом эксплуатации прибора внимательно прочитайте данную инструкцию, в которой содержится важная информация, касающаяся Вашей безопасности, а также рекомендации по правильному использованию прибора и уходу за ним.

МЕРЫ БЕЗОПАСНОСТИ

Перед использованием устройства внимательно прочитайте настоящее руководство по эксплуатации и сохраняйте его в течении всего срока эксплуатации. Используйте устройство только по его прямому назначению, как изложено в данном руководстве. Неправильное обращение с устройством может привести к его поломке, причинению вреда пользователю или его имуществу. Для снижения риска возникновения пожара, для защиты от поражения электрическим током и защиты от травм следуйте приведённым ниже рекомендациям.

- Прибор предназначен для использования только в бытовых целях согласно данному Руководству по эксплуатации. Прибор не предназначен для промышленного и коммерческого применения, а также для использования:
 - в кухонных зонах для персонала в магазинах, офисах и прочих производственных помещениях;
 - в фермерских домах;
 - клиентами в гостиницах, отелях, пансионатах и других похожих мест проживания.
- Прибор предназначен только для отпаривания одежды, штор и других изделий из натуральных и синтетических тканей в домашних условиях.
- Используйте прибор только в помещениях.
- Во избежание поражения электрическим током запрещается использовать прибор в помещениях с высокой влажностью (например, в ванной) или работать с прибором мокрыми руками.
- Избегайте попадания воды или какой-либо жидкости на электроприбор, а также на провод и вилку.
- Не используйте прибор вблизи ванн, раковин или других емкостей, наполненных водой.
- Не погружайте корпус прибора в воду или в любые другие жидкости.
- В случае падения прибора в воду немедленно отключите его от сети. При этом ни в коем случае не опускайте руки в воду. Прежде чем в дальнейшем использовать прибор, необходимо его проверить квалифицированным специалистом.
- Не беритесь за сетевую вилку или за корпус прибора мокрыми руками.
- Не используйте устройство в непосредственной близости от источников тепла или открытого пламени.

- Защищайте прибор от воздействия неблагоприятных климатических условий, влажности и источников тепла.
- Температура в помещениях, где используется прибор, должна быть в диапазоне от +5 °С до +40 °С.
- Прежде чем подключить устройство к электросети, убедитесь в том, что напряжение, указанное на устройстве, соответствует напряжению электросети в вашем доме.
- Прибор может включаться только в сеть с заземлением. Не используйте нестандартные источники питания или другие устройства для подключения.
- Во избежание перегрузки электрической сети, не включать одновременно несколько приборов с большой потребляемой мощностью.
- Во избежание риска возникновения пожара, не используйте переходники при подключении прибора к электрической сети.
- Не допускайте расположения провода на углу стола, а также его контакта с горячей поверхностью.
- Запрещается растягивать, сгибать или наращивать шнур питания, это может привести к его поломке.
- Во время работы прибора шнур питания должен быть размотанный на всю длину.
- Отключайте устройство от электрической сети, если долго им не пользуетесь или перед чисткой, отключая не тяните за сетевой шнур, а беритесь за вилку сетевого шнура.
- Регулярно проверяйте состояние вилки сетевого шнура и сам сетевой шнур на отсутствие повреждений.
- Запрещается использовать устройство при наличии повреждений сетевой вилки или сетевого шнура, если устройство работает с перебоями, а также после падения устройства.
- Не оставляйте включенный прибор без присмотра.
- Проводите регулярную чистку прибора.
- Не оставляйте детей без присмотра рядом с электроприборами.
- Будьте особенно внимательны, если поблизости от устройства находятся дети или лица с ограниченными возможностями.
- Этот прибор не предназначен для использования лицами (а также малолетними детьми) с ограниченными физическими или умственными психическими возможностями или с недостатком опыта и знаний, за исключением присутствия уполномоченного персонала или лица, ответственного за их безопасность, предоставляющих необходимые инструкции по пользованию прибором.
- Этот прибор могут использовать дети в возрасте от 8 лет и старше и лица с ограниченными физическими, сенсорными или умственными способностями, если они находятся под наблюдением или им предоставлено инструкции по использованию прибора в безопасный способ, а также объяснены опасные факторы. Дети не должны играть с прибором. Очистку и техническое обслуживание не должны выполнять дети без присмотра.
- Дети старше 8 лет и люди с ограниченными физическими или умственными возможностями или люди, не имеющие опыта использования

подобных устройств, могут пользоваться данным устройством только под присмотром человека, отвечающего за их безопасность, или только после того, как они будут соответствующим образом проинструктированы о безопасном использовании устройства и поймут потенциальную опасность неправильного использования. Не позволяйте детям играть с устройством. Очистку и обслуживание не должны проводить дети младше 8 лет, и делать это можно только под присмотром взрослых. Храните устройство и шнур питания в недоступном для детей месте, не достигших 8-летнего возраста.

- Дети не должны играть с прибором. Не позволяйте детям играть с прибором.
- Не разрешайте детям прикасаться к прибору и к сетевому шнуру во время работы устройства.

- Во время работы и в перерывах между рабочими циклами размещайте устройство в местах, недоступных для детей.

- В целях безопасности детей не оставляйте полиэтиленовые пакеты, которые используются в качестве упаковки без присмотра.

Внимание! Не позволяйте детям играть с полиэтиленовыми пакетами или упаковочной пленкой. Опасность удушения!

- Используйте только рекомендованные производителем аксессуары.

- Берегите прибор от падений и ударов.

- Не используйте поврежденный электроприбор, а также электроприбор с поврежденной вилкой или проводом. Если электроприбор поврежден или сломан, не пытайтесь починить его самостоятельно.

- В случае повреждения электроприбора обратитесь в авторизованный сервисный центр для ремонта или обслуживания прибора.

- Запрещается самостоятельно ремонтировать прибор. Не разбирайте прибор самостоятельно, при возникновении любых неисправностей, а также после падения устройства выключите прибор и обратитесь в любой авторизованный (уполномоченный) сервисный центр по контактным адресам, указанным в гарантийном талоне и на сайте www.magio.ua

- В целях защиты окружающей среды, после окончания срока службы прибора не выбрасывайте его вместе с бытовыми отходами, передайте прибор в специализированный пункт для дальнейшей утилизации.

- Прежде чем убрать прибор на длительное хранение или перед чисткой, отключите его от сети, слейте остатки воды и дайте прибору остыть.

- Храните прибор в сухом прохладном месте, недоступном для детей и людей с ограниченными возможностями.

- Устройство должно транспортироваться только в фабричной упаковке.

- Этот прибор не должен быть утилизирован вместе с другими бытовыми отходами по всей территории ЕС. Для сокращения возможного ущерба для окружающей среды или здоровья человека, отдавайте продукт на переработку с целью повторного использования материальных ресурсов. Чтобы вернуть прибор, пожалуйста, используйте системы сбора для возврата или обратитесь к продавцу, у которого был куплен товар.

- Не накрывайте электроприбор металлическими конструкциями или одеждой, так как это может привести к возгоранию или выхода прибора из строя.

- Выключайте устройство от сети, когда оно не используется, а также во время установки или снятия насадок, долива воды или чистки.
- Устанавливайте и снимайте насадки только после полного охлаждения устройства.
- Запрещается включать отпариватель с пустым резервуаром для воды.
- При наполнении резервуара для воды всегда отключайте прибор от сети.
- Перед наполнением резервуара для воды необходимо снять его с прибора.
- Во избежание деформации резервуара для воды запрещается наливать в него горячую воду.
- Запрещается добавлять в воду духи, уксус, крахмал, средства от накипи, средства для глажки и другие вещества.
- Выбирайте место для эксплуатации отпаривателя на расстоянии не менее 30 см от стен и мебели, в противном случае работа отпаривателя может привести к деформации или обесцвечиванию.
- Не используйте устройство рядом с легковоспламеняющимися веществами.
- Во время работы прибор производит горячий пар, который может привести к ожогам. Будьте осторожны при работе, не прикасайтесь к насадке и не допускайте контакта рук или других частей тела с горячим паром.
- Запрещается направлять отпариватель на людей, домашних животных, сам прибор или электрические розетки.
- Избегайте любого контакта работающего прибора с кожей, волосами, лицом, глазами.
- Не прикасайтесь к горячим деталям отпаривателя и насадкам, избегайте контакта с паром и горячей водой.
- Не отпариваете одежду на человеке.
- Во время глажки не разрешается открывать отверстия для залива воды.
- Не закрывайте отверстия распылителя и не допускайте попадания в них посторонних предметов.
- Перед тем как упаковать прибор дайте ему полностью остыть.
- Отпариватель вместе со шнуром следует держать в недоступном месте для детей до 8 лет и лиц с ограниченными физическими или умственными, психическими возможностями, если он находится под напряжением или охлаждается.
- В резервуаре могут находиться остатки воды - это нормальное явление, так как на производстве отпариватель проходил контроль качества.
- Отпариватель не следует использовать, если его уронили, если есть видимые признаки повреждений, или если отпариватель подтекает.
- При установке отпаривателя на подставку, следует убедиться, что подставку установлено на непоколебимую поверхность.

СФЕРА ИСПОЛЬЗОВАНИЯ

Прибор предназначен исключительно для бытового использования в соответствии с данной инструкцией. Прибор не предназначен для промышленного использования. Производитель не несет ответственности за ущерб, возникший в результате неправильного или непредусмотренного настоящей инструкцией использования.

Отпариватель можно использовать для любых типов тканей и для разглаживания складок на одежде. Если вы сомневаетесь в использовании отпаривателя для определенного типа ткани или одежды, руководствуйтесь данными ярлыка на изделии. Если подобная информация отсутствует, попробуйте отпарить ткань с изнаночной стороны.

Отпаривая такие ткани как шелк и вельвет, держите отпариватель на некотором расстоянии от изделия. Используйте насадки для удаления ненужных ворсинок и ниток.

РАСПАКОВКА И СБОРКА

После транспортировки или хранения устройства при пониженной температуре необходимо выдержать его при комнатной температуре не менее трёх часов.

– Полностью распакуйте устройство и удалите любые наклейки и упаковочные материалы, мешающие работе устройства.

– Проверьте целостность устройства, при наличии повреждений не пользуйтесь устройством.

ПЕРЕД ПЕРВЫМ ИСПОЛЬЗОВАНИЕМ

1. Очистите отверстия на рабочей поверхности, чтобы грязь, возможно попавшая в отверстия во время изготовления прибора, не испачкала ткань.

2. Перед тем, как включить устройство убедитесь, что рабочее напряжение прибора соответствует напряжению сети.

3. Размотайте сетевой шнур на всю длину и вставьте вилку сетевого шнура в розетку.

4. Перед первым использованием прибора отпарьте сначала кусок ненужной ткани, чтобы удалит все примеси и запахи, которые могли остаться в процессе производства и убедиться, что рабочая поверхность достаточно чистая.

ЭКСПЛУАТАЦИЯ

1. Убедитесь, что рабочее напряжение прибора соответствует напряжению сети.

2. Снимите резервуар для воды зажав на нем боковые кнопки и потянув вперед.

3. Откройте клапан и наполните холодной водой не выше отметки "MAX". Не используйте горячую воду! Лучше использовать дистиллированную воду, чтобы продлить срок службы прибора. Закройте клапан резервуара для воды.

4. Установите резервуар для воды обратно корректно и следите за уровнем воды, чтобы предотвратить нехватку воды во время использования.

Использование прибора без воды в резервуаре категорически запрещено!

5. При необходимости установите насадку.

6. Размотайте сетевой шнур на всю длину и вставьте вилку сетевого шнура в розетку.

7. Нажмите кнопку on/off. Подождите пока индикатор перестанет мигать.

Устройство нагрелось и готово к работе.

8. Режим силы подачи пара изменяется с помощью повторного нажатия кнопки on/off. На LED дисплее загорится световой индикатор соответствующий выбранной силе подачи пара.

9. Выпустите первую порцию пара перед началом работы, так как она может содержать капли воды.

10. По окончании работы нажмите и удерживайте кнопку on/off пока LED дисплей не погаснет.

11. Отключите устройство от электросети.

Примерно через 30 минут, когда устройство остынет, слейте из резервуара воду и уберите прибор на хранение.

Примечание! Перед заполнением резервуара отключите устройство от сети.

Примечание! Не используйте горячую воду, температура воды не должна быть выше +50 °С

Внимание! Не добавляйте духи, уксус, обработанную магнитным способом воду, крахмал, вещества для удаления накипи, средства для глажки, воду после химического удаления накипи или другие химические вещества, поскольку они могут вызвать разбрызгивание воды, появление коричневых пятен и повреждений.

Внимание! Не включайте устройство без воды.

Примечания! Чтобы долить воду в резервуар для воды, выключите устройство от электросети.

Примечание! Если в работающем устройстве нет воды, оно автоматически переходит в режим ожидания через 45 секунд. А еще через 8 минут устройство автоматически выключается. Это поможет избежать несчастных случаев и сэкономит электроэнергию.

РУКОВОДСТВО ПОЛЬЗОВАТЕЛЯ

- Не используйте голую руку как опорную поверхность во время обработки паром.
- Устранить складки на одежде будет легче, если её должным образом расправить после стирки. Для образования меньшего количества складок подвешивайте одежду на вешалки для высушивания.
- Во время обработки паром прижимайте головку отпаривателя к одежде и натягивайте стороны одежды другой рукой.

Держите головку отпаривателя на небольшом расстоянии от платьев с жабо, складками, рюшами или блестками. Для обработки ткани используйте только пар. Обрабатывать паром можно и с внутренней стороны.

- Чтобы обработать паром одежду с пуговицами (например, рубашки, пиджаки и брюки), застегните первую пуговицу для выпрямления ткани. Чтобы обработать паром рукава, начните с области плеча и ведите головкой отпаривателя вниз. Обрабатывайте рукав паром, натягивая его вниз по диагонали другой рукой. Чтобы обработать паром карман рубашки, ведите головкой отпаривателя вверх, прижимая его к ткани.

Примечание! С помощью этого устройства можно быстро придать одежде свежий вид. Для разглаживания очень смятой одежды, а также для предоставления одежде более официального вида, рекомендуется использовать утюг.

Примечание! Наполняйте резервуар для воды только дистиллированной водой. Не наполняйте резервуар для воды выше отметки MAX

- Во время отпаривания держите нажатой кнопку подачи пара. Во время обработки паром на одежде могут появиться небольшие мокрые пятна. Кроме того, из-за пара одежда может быть немного влажной. После окончания отпаривания оставьте одежду, чтобы она высохла, а потом сложите её на место или надевайте.

• Щетка-насадка улучшает проникновение пара для быстрого получения лучших результатов обработки паром грубой и плотной одежды, например плащей и пиджаков. Щетка рассчитана на использование с паром: нажмите кнопку отпаривания и медленно перемещайте щетку по одежде.

Примечание! Перед присоединением и отсоединением щетки-насадки всегда вынимайте вилку отпаривателя из розетки. Будьте осторожны, так как головка отпаривателя может быть еще горячей.

• Для предотвращения образования накипи опорожняйте резервуар для воды после использования. Для удаления отложений ополаскивайте резервуар для воды.

• Чистите отложения на головке отпаривателя влажной тряпкой и неабразивными жидкими моющими средствами.

Внимание! Не используйте для чистки прибора жесткие губки, абразивные чистящие средства или агрессивные жидкости, такие как спирт, бензин или ацетон.

АВТООТКЛЮЧЕНИЕ

Эта функция автоматически включается, когда отпариватель находится в неподвижном состоянии в течение 8 минут в вертикальном положении. Функция автоматически выключается, когда вы начинаете отпаривать.

ИСПОЛЬЗОВАНИЕ НАСАДКИ

Рекомендуется использовать насадку при отпаривании деликатных тканей, например шелка, чтобы уменьшить риск попадания воды на ткань во время отпаривания. Кроме того, насадку можно использовать для очистки одежды от ворса, шерсти и пыли. Насадку-пресс для брюк вы можете использовать для создания стрелок на брюках. Убедитесь, чтобы между прессом и отпаривателем был необходимый зазор. Гладьте брюки по вертикали, чтобы стрелка получилась ровной и гладкой.

Внимание! Перед тем, как установить насадку, убедитесь, что прибор выключен, чтобы избежать ожогов.

ЧИСТКА И УХОД

1. Отключите устройство от сети.
2. Дайте устройству остыть.
3. Протрите прибор влажной тканью, используя мягкое моющее средство, а затем вытрите насухо.
4. Никогда не погружайте устройство в воду!
5. Избегайте попадания влаги в устройство.
6. Никогда не используйте острые или абразивные элементы при чистке устройства.

ХРАНЕНИЕ

1. Отключите устройство от сети.
2. Перед тем как убрать устройство на хранение, выполните чистку устройства.
3. Опустошите и дайте просохнуть резервуару для воды.
4. Смотайте шнур питания.
5. Храните устройство в сухом прохладном месте, недоступном для детей и людей с ограниченными возможностями.
6. Всегда храните отпариватель в вертикальном положении.

Проблема	Возможное решение
Отпариватель не нагревается	Убедитесь, что шнур питания подключен правильно. Проверьте источник питания. Проверьте кнопку включения.
Отпариватель не производит пар	Проверьте уровень воды, и закрыта ли крышка резервуара для воды должным образом. Держите отпариватель в вертикальном положении.
Вода выливается из резервуара для воды	Убедитесь, что вода не превышает максимального уровня. Убедитесь, что крышка отверстия для воды закрыта должным образом. Всегда используйте отпариватель в вертикальном положении в соответствии с инструкцией по эксплуатации.
Отпариватель работает громко	Проверьте уровень воды; если нет воды или ее уровень низкий, наполните резервуар для воды.
Отпариватель плохо разглаживает складки	Держите отпариватель в вертикальном положении и натяните ткань, чтобы обеспечить наилучший результат.
Когда использовать насадки	Используйте, чтобы избежать непосредственного контакта отпаривателя с тканью. При пропаривании нежной ткани, например, шелка. Чтобы уменьшить риск попадания воды на одежду во время отпаривания.
Избежание обесцвечивания металлических деталей	Не направляйте отпариватель непосредственно на металлические элементы одежды. Используйте отпариватель с особой осторожностью возле металлических элементов.

ТЕХНИЧЕСКИЕ ХАРАКТЕРИСТИКИ

Электропитание: 220-240 В ~ 50-60 Гц

Номинальная мощность: 1300-1500 Вт

Максимальная мощность: 1500 Вт

Емкость для воды: 280 мл

Постоянный пар: < 28 г/мин

УТИЛИЗАЦИЯ



Данный символ на изделии, упаковке и/или сопроводительной документации означает, что использованные электрические и электронные изделия и батарейки не должны выбрасываться вместе с обычными бытовыми отходами. Их следует сдавать в специализированные пункты приема.

Для получения дополнительной информации о существующих системах сбора отходов обратитесь к местным органам власти.

Правильная утилизация поможет сберечь ценные ресурсы и предотвратить возможное негативное влияние на здоровье людей и состояние окружающей среды, которое может возникнуть в результате неправильного обращения с отходами.

Примечание: вследствие постоянного процесса внесения изменений и улучшений, между инструкцией и изделием могут наблюдаться некоторые различия. Производитель надеется, что пользователь обратит на это внимание.

Рекомендуемый срок использования - 3 года

Больше информации: www.magio.ua

По вопросам, которые связаны с использованием продукции MAGIO: support@magio.ua

Производитель сохраняет за собой право изменять дизайн и технические характеристики, комплектацию, цветовую гамму товара, гарантийный период и т.п. без предварительного уведомления.

EN**DEAR CUSTOMER!**

The staff of the company "Magio" thanks you for the choice you have made in favor of the products of our brand and guarantees a high quality of working of the purchased items if you follow the manual. Before using electrical appliances, carefully read this manual which contains important information regarding care and operation for your safety.

SAFETY INFORMATION

Read this instruction manual carefully before using the unit and keep it for the whole operation period. Use the unit for its intended purpose only, as specified in this manual. Mishandling of the unit may lead to its breakage and cause harm to the user or damage to his/her property. To avoid the risk of fire, electric shock and to prevent injury, observe the following safety measures:

- The appliance is intended for use only in domestic aims. The unit is not intended for industrial and commercial use, and also for use in:
 - kitchen area for the stuff of shops, offices and the other industrial places;
 - farm houses;
 - hotels, motels, rest homes and other similar places by residents.
- The device is intended only for steaming of clothes, curtains and other products from natural and synthetic fabrics at home.
- Use the appliance indoors only.
- In order to avoid electric shock, it is forbidden to use the appliance in high humidity (for example, in the bathroom) or to operate the appliance with wet hands.
- Avoid getting water or any liquid on cord, plug, or any part of the appliance.
- Do not use the appliance near baths, sinks or other containers filled with water.
- Do not immerse the appliance in water or other liquids.
- If the appliance falls into the water, immediately disconnect it from the mains. In this case, do not immerse your hands in water. Before using the appliance further, it must be checked by a qualified technician.
- Do not touch the plug or the body of the appliance with wet hands.
- Do not use the unit near heat sources or open flame.
- Protect the device from the effects of adverse climatic conditions, humidity and heat sources.
- The temperature in the rooms where the device is used should be in the range of +5 °C to +40 °C.
- Before connecting the unit to the mains, make sure that the voltage specified on the unit corresponds to your home mains voltage.
- The device can only be switched on to a grounded network. Do not use non-standard power supplies or other devices to connect.
- To avoid overloading the electrical power supply, do not turn on several high-power devices at the same time.
- To avoid the risk of fire, do not use the adapters when connecting the appliance to an electrical outlet.
- Do not let cord hang over edge of table or counter, or touch hot surfaces.

- It is prohibited to stretch, bend, or extend the power cord, it could lead to a break.
 - When operating the appliance, the power cord must be unlatched for the full length.
 - Unplug from outlet when not in use and before cleaning. When unplugging the unit, pull the plug but not cord.
 - Regularly check the power plug and power cord integrity for damages.
 - Never use the unit if the power cord or the power plug is damaged, if the unit works improperly or after it was dropped.
 - Never leave the appliance unattended in working.
 - Clean the appliance regularly.
 - Close supervision is necessary when any appliance is used near children.
 - Close supervision is necessary when children or disabled persons are near the operating unit.
 - This appliance is not intended for use by persons (and also young children) with reduced physical or mental capacity, or lack of experience and knowledge, except in the immediate presence of authorized persons responsible for their safety, providing the necessary instructions for the use of the appliance.
 - This appliance may be used by children aged 8 years and over and persons with limited physical, sensory or mental capabilities if supervised or given instructions on how to use the appliance in a safe way, as well as the hazards explained. Children do not have to play with the device. Cleaning and maintenance are not performed by children without supervision.
 - This appliance may be used by children 8 years of age and older and by persons with physical or mental impairments or by inexperienced person if they are properly supervised or have been informed about how to use of the product in a safe manner and understand the potential dangers. Do not allow children to play with the appliance. Cleaning and maintenance must not be performed by children unless they are older than 8 years of age and under supervision. Keep this appliance and the power cord out of reach of children younger than 8 years of age.
 - Do not leave children unattended to prevent using the unit as a toy. Children are not allowed to play with the device.
 - Do not allow children to touch the unit and the power cord during the unit operation.
 - During the unit operation and breaks between operation cycles, place the unit out of reach of children.
 - For the safety of children, do not leave plastic bags that are used as packaging without supervision.
- Attention!** Do not allow children to play with plastic bags or packaging film. Danger of suffocation!
- Do not use any accessories other than manufacturer recommended accessories.
 - Protect the appliance from drops and bumps.
 - Do not operate appliance with damaged cord or plug or after the appliance malfunctions, or has been damaged in any manner. If the appliance is damaged or broken, do not repair yourself.
 - If the appliance damaged please send the appliance to qualified service center for repair or service.
 - Do not attempt to repair the unit. Do not disassemble the unit by yourself, if any

malfunction is detected or after it was dropped, unplug the unit and apply to any authorized service center from the contact address list given in the warranty certificate and on the website www.magio.ua.

- For environment protection do not throw out the unit with usual household waste after its service life expiration; apply to the specialized center for further recycling.
- Before putting the appliance for long-time storage or before cleaning. Plug it off an outlet, drain the remainder of the water and let the appliance cool down.
- Store the appliance in a dry, cool place out of the reach of children and people with disabilities.
- The appliance must only be shipped in its original packaging.
- This product should not be disposed of together with other household waste throughout the EU. To reduce the possible damage to the environment or human health, return the product for recycling in order to reuse the material resources. To return the appliance, please use a collection system for return or contact the seller from whom the product was purchased.
- Do not cover the appliance with metal or cloth, it may cause overheating of the appliance.
- Turn off the device when it is not in use, as well as when installing or removing nozzles, water spills or cleaning.
- Install and remove the nozzles only after the appliance is fully cooled down.
- It is forbidden to turn on the steamer with an empty water tank.
- Always disconnect the appliance from the mains when filling the water tank.
- Before filling the water tank, remove it from the appliance.
- To avoid deformation of the water tank, it is forbidden to pour hot water into it.
- It is forbidden to add perfumes, vinegar, starch, antiscaling agents, ironing liquid and other substances to water.
- Choose a place to operate the stove at a distance of at least 30 cm from the walls and furniture, otherwise the work of the steam generator can lead to deformation or discoloration.
- Do not use the device near flammable substances.
- During operation, the appliance produces a hot steam that can cause burns. Be careful when working, do not touch the nozzles and do not allow contact with hands or other parts of the body with hot steam.
- It is forbidden to send the steamer to people, pets, the appliance itself or electrical outlets.
- Avoid any contact of the operating device with skin, hair, face, eyes.
- Do not touch the hot parts of the stove, nozzles, or avoid contact with steam or hot water.
- Never damp clothing on a person.
- During the ironing process, no openings for pouring water are allowed.
- Do not cover the spray holes or allow foreign objects to come into contact with them.
- Allow the appliance to cool completely before packaging it.
- Keep the garment steamer with the cord in a place not accessible to children under the age of 8 and persons with physical or mental disabilities if it is under voltage or cooled.

- In the water tank may be residues of water - this is a normal, as in the production of the appliance passed quality control.
- The steamer should not be used if it has been dropped, if there are visible signs of damage, or if the steamer is leaking.
- When installing the steamer on a stand, make sure that the stand is installed on an unshakable surface.

SPHERE OF USE

The device is intended solely for household use in accordance with this instruction. The device is not intended for industrial use. The manufacturer is not liable for damages resulting from improper or unforeseen use of this instruction manual.

The garment steamer can be used for all types of fabrics and for smoothing the folds on the clothes. If you are in doubt about the use of a vaporizer for a particular type of fabric or clothing, refer to the label on the product. If there is no such information, try to evaporate the fabric from the back side.

For steaming fabrics such as silk and corduroy, keep the garment steamer at a distance from the product. Use the brush nozzle to remove unnecessary wool and threads.

UNPACKING AND ASSEMBLY

After unit transportation or storage at low temperature keep it for at least three hours at room temperature before switching on.

– Unpack the unit completely and remove any stickers and packaging materials that can prevent unit operation.

– Check the unit for damages, do not use it in case of damages.

BEFORE USING FOR THE FIRST TIME

1. Clean the holes on the soleplate so the dirt, perhaps caught in the holes during the manufacture of the appliance, could not stain the fabric.
2. Before switching on the unit, make sure that the mains voltage corresponds to the voltage specified on the body of the unit.
3. Unreel the cord and plug into an outlet.
4. Before using the appliance for the first time, first use a piece of unnecessary fabric, this will remove any impurities and odors that might have been left by the manufacturing process and to make sure the surface is clean enough.

OPERATION

1. Make sure that the operating voltage of the appliance corresponds to the voltage of the network.
2. Remove the water tank by holding the side buttons on it and pulling it forward.
3. Pull down the cover of water filling and carefully fill the water tank with cold water. Do not exceed the mark "MAX". Do not use hot water! It is better to use distilled water to extend the life of the appliance. Close the cover of water filling.
4. Install the water tank back correctly and monitor the water level to prevent water shortages during use. Using the device without water in the tank is strictly forbidden!
5. If it necessary, install the nozzle.
6. Unscrew the power cord for the entire length and insert the power cord plug into the wall outlet.
7. Press the on/off button. Wait until the LED indicator stops blinking. The device is warm and ready for operation.

8. The steam mode is changed by pressing the on/off button again. The LED display will show a light corresponding to the selected steam intensity.
 9. Launch the first portion of the steam before starting work, as it may contain droplets of water.
 10. When finished, press and hold the on / off button until the LED display turns off.
 11. Disconnect the appliance from the mains.
- After about 30 minutes, when the device cools down, drain the water from the tank and remove the device for storage.

Note! Before filling water, please pull out the plug first.

Note! Do not use hot water, the water temperature should not be higher than +50 °C

Attention! Do not add perfume, vinegar, magnetically treated water, starch, descaling agents, ironing aids, chemically descaled water or other chemicals as they may cause water spitting, brown staining or damage to your appliance.

Attention! Do not turn on the device without water.

Note! To refill the water tank unplug the unit.

Note! If there is no water in the running device, it automatically enters standby mode after 45 seconds. After 8 minutes, the device switches off automatically. This will help to avoid accidents and save energy.

USER MANUAL

- Do not use your bare hand as a supporting surface when you steam.
- You can wrinkle garments more easily if you spread the laundry properly after you have washed it. Hang the garments on hangers to dry them with fewer wrinkles.
- When you are steaming, press the steamer head against the garment, and pull the sides of the garment with your other hand to stretch it.
- Keep the steamer head a slight distance away from dresses with frills, ruffles, ruching or sequins.
- For garments with buttons such as shirts, jackets and pants, close the first button to help straighten the fabric. To steam sleeves, start from the shoulder area and move the steamer head downwards. Steam while you pull the sleeve diagonally down with the other hand. For shirt pockets, move the steamer head upwards while pressing against the fabric.

Note! The appliance can be used for creating a natural look and for quick touch-ups. For garments with tough wrinkles and for a more formal look, it is recommended to use an iron instead.

Note! Use only distilled water for pour into the water tank. Do not fill the water tank beyond the MAX indication.

- The steaming process can create small wet spots in the garment. The garment may also be slightly damp due to the steam. After your session, leave your garment out to dry before you keep or wear it.
- The brush attachment improves steam penetration to achieve faster and better steaming result on thick and heavy garment such as coat and jacket. Brush is to be used together with steam by pressing the steam trigger and slowly moving the bristles along the garments.

Note! Always unplug the steamer before you attach or detach the brush attachment. Be careful, the steamer head may still be hot.

- Always empty the water tank after use, to prevent scale build-up. Rinse the water tank to remove any deposits.
- Wipe any deposits off the steamer head with a damp cloth and a non-abrasive liquid cleaning agent.

Warning! Do not use scouring pads, abrasive cleaning agents or aggressive liquids such as alcohol, petrol or acetone to clean the appliance.

AUTO SHUT OFF

This function turns on if the steam iron is unmoved for 8 minutes in vertical position. Auto-off function turns off as soon as you begin to steaming.

USE OF NOZZLES

It is recommended to use the nozzles when steaming delicate fabrics, such as silk, to reduce the risk of water getting into the fabric when steaming. Also, the nozzles can be used to clean clothes from lint, wool and dust. You can use the pres-nozzle for trousers to create arrows on trousers. Make sure that there is a clearance between the press and the steamer. Iron the trousers vertically so that the arrow turns out to be even and smooth.

Warning! Before installing the nozzle, make sure the appliance is turned off to avoid burns.

CLEAN AND CARE

1. Unplug the appliance.
2. Allow the device to cool down.
3. Clean the appliance with a damp cloth/sponge.
4. Never immerse the unit into water!
5. Avoid moisture getting into parts of this appliance.
6. Never use sharp or abrasive to clean the appliance.

STORAGE

1. Unplug the unit.
2. Clean the unit before taking the unit for storage.
3. Empty and allow to drying out the water tank.
4. Wind the power cord.
5. Keep the unit in a dry cool place out of reach of children and disabled persons.
6. Always keep the garmen steamer in an upright position.

TECHNICAL SPECIFICATIONS

Power supply: 220-240 V~ 50-60 Hz

Nominal power: 1300-1500 W

Maximum power: 1500 W

Water tank capacity: 280 ml

Steam: < 28 g/min

Problem	Possible solution
The steamer does not heat up	Check main plug is inserted correctly. Check power supply. Check power button.
The steamer does not produce steam	Check the water level and the water tank inlet cover is properly covered. Hold the steamer in an upright position.
Water spills from the water tank	Make sure water is not over the MAXIMUM level. Make sure water tank inlet cover is properly closed. Always use the steamer in an upright position as per the operating instructions.
The steamer is producing a loud humming or pumping sound	Check water level; if there is no water or it is low , refill the water tank.
The steamer does not seem to be removing creases easily	Hold the steamer in an upright position and stretch the fabric downward to ensure best results.
Unsure when to use the fabric brush	Use when steaming is to directly touch the fabric. When steaming delicate fabric, such as silk to reduce the risk of water dripping onto the garment while steaming.
Avoiding discolouring of metal accessories on the garment	Do not directly hover the garment steamer over the metal accessories. Use caution and steam around the metal accessories.

DISPOSAL



The symbol on the unit, packing materials and/or documentations means used electrical and electronic units and battery's should not be toss in the garbage with ordinary household garbage. These units should be pass to special receiving point.

For additional information about actual system of the garbage collection address to the local authority.

Valid utilization will help to save valuable resources and avoid negative work on the public health and environment which happens with incorrect using garbage.

Note: due to the constant process of making changes and improvements, there may be some differences between the instruction and the product. The manufacturer hopes that the user will pay attention to this.

Recommended usage period - 3 years

More info: www.magio.ua

Questions regarding exploitation of MAGIO appliances: support@magio.ua

Manufacturer reserves the right to change design and specifications, complete set, color scheme of the item, warranty period, etc. without prior notice.

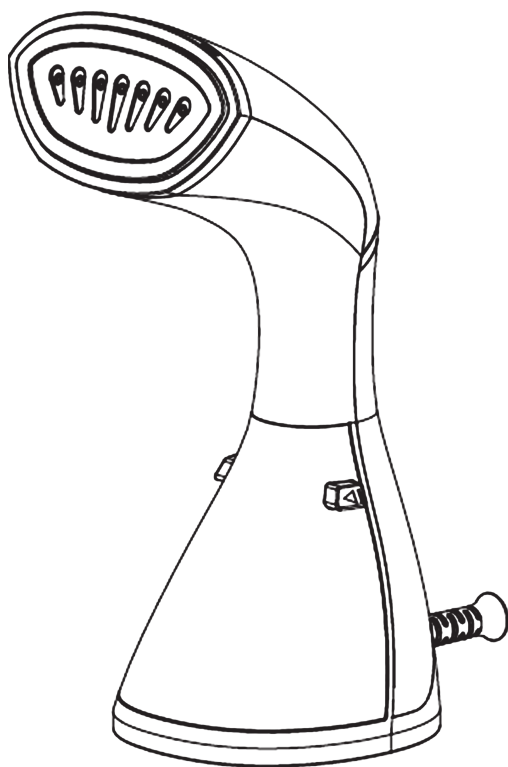

Виробник: «Прем'єр Пасіфік ХК Лімітед.»

Кімната 803, 8Ф, Юї Ксі Білдінг 160-174 Локхарт Род,
Ван Чай, Гонконг, Китай

Produced: «Premier Pacific HK Limited.»

Room 803, 8F, Yue Xiu Building,
160-174 Lockhart Road, Wan Chai,
Hong Kong, China