

Bedienungsanweisung

User manual

Руководство пользователя

Kühl-und Gefrierschränke

Refrigerators and freezers

Холодильники и морозильные камеры

MRF 61201



PRODUKTE
PRODUCTS
ПРОДУКЦИЯ

Monsher

INHALT

1. SICHERHEITSWARNUNGEN	3
1.1 WARNUNGEN	3
1.2 BESCHREIBUNG DER WARNSCHILDER	6
1.3 MIT ELEKTRIZITÄT VERBUNDENE GEFAHREN	6
1.4 REGELN FÜR DIE SICHERE VERWENDUNG DES GERÄTS	7
1.5 WARNHINWEISE ZUR AUFBEWAHRUNG VON LEBENSMITTELN	9
1.6 ENERGIESPARRICHTLINIEN	9
1.7 ANFORDERUNGEN AN DIE ENTSORGUNG	10
2 REGELN FÜR DIE VERWENDUNG DES KÜHLSCHRANKS	11
2.1 STANDORTANFORDERUNGEN	11
2.2 EINSTELLBARE FÜSSE	12
2.3 NEUANORDNUNG EINER TÜR VON RECHTS NACH LINKS	12
2.4 LAMPEN AUSWECHSELN	15
2.5 ERSTE INBETRIEBNAHME	15
2.6 TIPPS ZUM ENERGIESPAREN	16
3 DESIGN UND FUNKTION	17
3.1 HAUPTKOMPONENTEN	17
3.2 FUNKTIONEN UND BETRIEBSARTEN	19
4. WARTUNG UND PFLEGE DES GERÄTS	21
4.1 REGELMÄSSIGE REINIGUNG	21
4.2 ABTAUUNG	22
4.3 SCHALTEN SIE DAS GERÄT AUS, WENN ES LÄNGERE ZEIT NICHT VERWENDET WIRD	22
5 FEHLERBESEITIGUNG	23
6. PARAMETER	25
6.1 TECHNISCHE PARAMETER	25

1. SICHERHEITSWARNUNGEN



WARNUNG: Brandgefahr / brennbare Materialien

1.1 Warnungen

- ☑ Dieses Gerät ist für den häuslichen oder ähnlichen Gebrauch bestimmt, z. B. in Bereichen, in denen Mitarbeiter von Geschäften, Büros und anderen ähnlichen Einrichtungen essen. in Wohnhäusern von Kunden in Hotels, Motels und anderen Einrichtungen, in denen Menschen leben sollen; in Hostels und privaten Hotels; bei Unternehmen, die mit der Zubereitung und Lieferung von Lebensmitteln sowie der Erbringung anderer ähnlicher Dienstleistungen befasst sind.
- ☑ Dieses Gerät ist nicht für die Verwendung durch Kinder sowie für Personen mit eingeschränkten körperlichen, sensorischen oder geistigen Fähigkeiten oder mangelnden erforderlichen Erfahrungen und Kenntnissen vorgesehen, es sei denn, sie werden von einer für ihre Sicherheit verantwortlichen Person beaufsichtigt oder von ihnen in Bezug auf sichere Verfahren instruiert Verwendung des Geräts.
- ☑ Kinder müssen ständig überwacht werden, damit sie nicht mit dem Gerät spielen können.
- ☑ Im Schadensfall muss das Netzkabel von einem Fachmann des Herstellers, seiner autorisierten Servicestelle oder einer anderen Person mit den entsprechenden Qualifikationen ausgetauscht werden. Andernfalls können gefährliche Situationen auftreten.
- ☑ Es ist verboten, explosive Substanzen in diesem Gerät zu lagern, z. B. Aerosolbehälter mit brennbaren Flüssigkeiten.
- ☑ Nach Beendigung der Verwendung sowie vor Durchführung von Wartungsarbeiten durch den Benutzer sollte das Gerät durch Entfernen des Netzsteckers aus der Steckdose von der Stromquelle getrennt werden.
- ☑ **WARNUNG:** Blockieren Sie nicht die Lüftungsöffnungen im Gerätekörper oder im Küchenmodul, in das es eingebaut ist.
- ☑ **WARNUNG:** Verwenden Sie keine mechanischen Geräte oder andere Mittel, um den Abtauvorgang zu beschleunigen, es sei denn, diese werden vom Hersteller empfohlen.
- ☑ **WARNUNG:** Den Kühlkreislauf nicht beschädigen.
- ☑ **WARNUNG:** Es ist verboten, Elektrogeräte in den Lebensmittellagern zu verwenden, mit Ausnahme der vom Kühlschrankhersteller empfohlenen.
- ☑ **WARNUNG:** Die Entsorgung des Kühlschranks am Ende seiner Lebensdauer sollte gemäß den örtlichen Gesetzen für Geräte erfolgen, die brennbares Isoliergas und Kältemittel enthalten.

- ☑ **WARNUNG:** Achten Sie beim Aufstellen des Geräts an den Installationsort darauf, dass das Netzkabel nicht eingeklemmt oder anderweitig beschädigt wird.
- ☑ **WARNUNG:** Stellen Sie keine Dübel oder tragbare Stromversorgungen an der Rückseite des Gerätes.
- ☑ Verwenden Sie keine Verlängerungskabel oder nicht geerdeten (zweipoligen) Adapter.
- ☑ Gefahr, Kinder einzusperren! Vor der Entsorgung Ihres alten Kühl- oder Gefrierschranks:
 - Entfernen Sie die Türen.
 - Lassen Sie die Regale an Ort und Stelle, damit Kinder nicht hineinklettern können.
- ☑ Vor der Installation von Zubehör muss der Kühlschrank von der Stromversorgung getrennt werden.
- ☑ Das als Treibmittel verwendete Kältemittel und Cyclopentan sind brennbar.
- ☑ In diesem Zusammenhang sollte das Gerät am Ende seiner Lebensdauer von Feuerquellen ferngehalten werden. Die Entsorgung des Geräts muss von spezialisierten Unternehmen durchgeführt werden, die über die entsprechenden Genehmigungen für diese Art von Aktivität verfügen. Um Umwelt- und Gesundheitsschäden zu vermeiden, darf dieses Gerät nicht durch Verbrennen zerstört werden.
- ☑ Dieses Gerät kann von Kindern ab 8 Jahren und Personen mit eingeschränkten körperlichen, sensorischen oder geistigen Fähigkeiten oder mangelnder Erfahrung und Kenntnis benutzt werden, wenn sie beaufsichtigt oder in die sichere Benutzung des Geräts eingewiesen und über die damit verbundenen Gefahren unterrichtet wurden. Lassen Sie nicht Kinder mit dem Gerät spielen. Kinder sollten das Gerät nur unter Aufsicht von Erwachsenen reinigen und pflegen. Kinder zwischen 3 und 8 Jahren dürfen Lebensmittel selbst in den Kühlschrank stellen und aus dem Kühlschrank nehmen.
- ☑ Um zu verhindern, dass Kinder sich im Inneren verriegeln, muss sichergestellt werden, dass die Schlüssel für abschließbare Türen oder Abdeckungen außerhalb der Reichweite von Kindern und nicht in der Nähe des Kühlschranks aufbewahrt werden.
- ☑ Befolgen Sie die nachstehenden Anweisungen, um eine Kontamination der Lebensmittel zu vermeiden.
 - Wenn Sie die Tür längere Zeit offenlassen, kann dies zu einem deutlichen Temperaturanstieg in den Kühlräumen führen.
 - Reinigen Sie regelmäßig Oberflächen, die mit Lebensmitteln in Kontakt kommen können, sowie die äußeren Komponenten des Abflusssystems
 - Reinigen Sie die Wassertanks, wenn sie 48 Stunden lang nicht benutzt wurden; spülen Sie das angeschlossene Wassersystem, wenn 5 Tage lang keine Wasserversorgung stattgefunden hat.1)
 - Lagern Sie rohes Fleisch und Fisch im Kühlschrank in geeigneten Behältern, damit diese Produkte nicht mit anderen Produkten in Kontakt kommen und die von ihnen freigesetzten Flüssigkeiten nicht in andere Produkte gelangen können.

- Mit zwei Sternchen (**) gekennzeichnete Tiefkühlfächer eignen sich zur Aufbewahrung von Tiefkühlkost, zur Aufbewahrung oder Zubereitung von Eiscreme und zur Herstellung von Eiswürfeln. 2)
- Die mit einem (*), zwei (**) und drei Sternen (***) gekennzeichneten Fächer sind nicht zum Einfrieren frischer Lebensmittel geeignet.3)
- Wenn Sie ein Gerät ohne ein mit vier Sternen gekennzeichnetes Fach verwenden (****), beachten Sie Folgendes: Dieses Gefriergerät ist nicht zum Einfrieren von Lebensmitteln geeignet.4)
- Wenn Sie ein Gerät ohne ein mit vier Sternen gekennzeichnetes Fach verwenden (****), beachten Sie Folgendes: Dieses Gefriergerät ist nicht zum Einfrieren von Lebensmitteln geeignet.4)
- Wenn das Gerät längere Zeit leer steht, schalten Sie es aus, tauen Sie es ab, reinigen Sie es, trocknen Sie es und lassen Sie die Tür offen, damit sich kein Schimmel im Inneren des Geräts bilden kann.

Anmerkungen 1, 2, 3 und 4: Die Anwendbarkeit dieser Anforderungen hängt von der Art des Lebensmittellagerfachs ab.

Bei der Verwendung eines freistehenden Geräts ist Folgendes zu beachten: Diese Art von Kühlgerät ist nicht für den Einbau vorgesehen.

Alle Arbeiten zum Austausch und zur Wartung von LED-Lampen sollten von einem Spezialisten des Herstellers, seinem offiziellen Servicecenter oder einer anderen Person mit den entsprechenden Qualifikationen durchgeführt werden.



Dieses Produkt ist mit einer Lichtquelle der Energieeffizienzklasse F ausgestattet.

WARNUNG: Um Gefahren durch die instabile Lage des Kühlschranks zu vermeiden, muss er genau nach Anleitung gesichert werden.

WARNUNG: Der Anschluss an eine Wasserversorgung, die nur Trinkwasser liefert (für Geräte mit Eismaschine), ist zulässig.

Um zu verhindern, dass sich Kinder versehentlich einschließen, bewahren Sie den Schlüssel für den abschließbaren Kühlschrank (Gefrierfach) außerhalb der Reichweite von Kindern auf und lassen Sie ihn nicht in der Nähe des Geräts liegen (gilt für abschließbare Geräte).

1.2 Beschreibung der Warnschilder

	<p>Dieses Zeichen weist auf ein Verbot hin. Die Nichteinhaltung der mit diesem Zeichen gekennzeichneten Anforderungen kann zu einer Beschädigung des Geräts oder zu gefährlichen Situationen für den Benutzer führen.</p>
	<p>Dieses Symbol zeigt eine Warnung an. Es ist erforderlich, die mit diesem Zeichen gekennzeichneten Anweisungen genau einzuhalten, da sonst das Gerät beschädigt oder Personen verletzt werden können.</p>
	<p>Dieses Zeichen weist auf die Notwendigkeit einer erhöhten Aufmerksamkeit hin. Mit diesem Zeichen gekennzeichnete Anweisungen erfordern besondere Aufmerksamkeit. Wenn Sie nicht ausreichend vorsichtig vorgehen, kann dies zu leichten bis mittelschweren Verletzungen oder Schäden an diesem Gerät führen.</p>

Dieses Handbuch enthält wichtige Sicherheitsinformationen, die von allen Benutzern dieses Geräts beachtet werden müssen.

1.3 Mit Elektrizität verbundene Gefahren

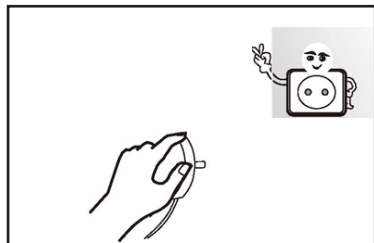

- Ziehen Sie nicht am Netzkabel, wenn Sie den Netzstecker aus dem Kühlschranks ziehen. Halten Sie den Stecker fest am Gehäuse und ziehen Sie ihn aus der Steckdose.
- Verwenden Sie das Gerät aus Sicherheitsgründen nicht mit einem beschädigten oder abgenutzten Netzkabel.

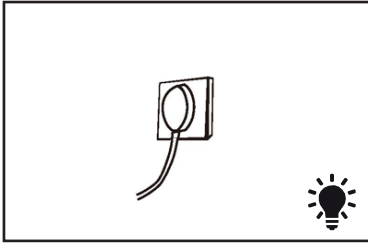

- ☑ Verwenden Sie eine geeignete Steckdose. Schließen Sie das Gerät nicht an eine Steckdose an, die bereits zur Stromversorgung anderer Elektrogeräte verwendet wird. Der Netzstecker muss fest in die Steckdose eingesteckt sein, da sonst ein Brand entstehen kann.
- ☑ Der Erdungsstift der Steckdose muss an einen ordnungsgemäß verlegten Erdungsleiter angeschlossen werden.

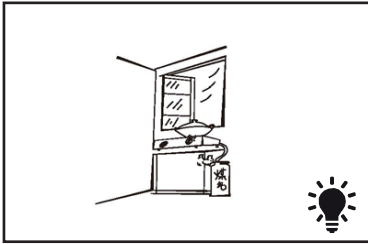

- ☑ Wenn ein Austreten von Haushaltsgas oder anderen brennbaren Gasen festgestellt wird, schalten Sie das entsprechende Gasventil aus und öffnen Sie die Türen und Fenster, um den Raum zu belüften. Trennen Sie den Kühlschrank oder andere Elektrogeräte nicht von der Stromversorgung, da ein versehentlicher Funke einen Brand verursachen kann.

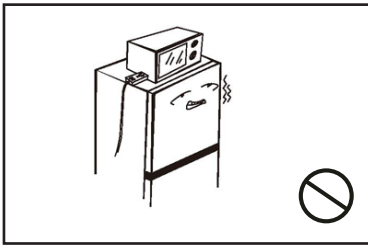

- ☑ Stellen Sie keine Elektrogeräte auf den Kühlschrank, außer den vom Hersteller des Kühlschranks empfohlenen.

14 Regeln für die sichere Verwendung des Geräts

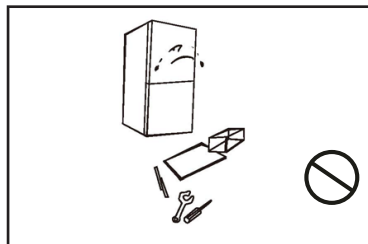

- ☑ Es ist verboten, den Kühlschrank willkürlich zu zerlegen oder sein Design zu ändern. Achten Sie bei der Verwendung des Geräts darauf, den Kühlkreislauf nicht versehentlich zu beschädigen. Die Wartung muss von einem Spezialisten durchgeführt werden.
- ☑ Um Gefahren zu vermeiden, muss ein beschädigtes Stromkabel von einem Spezialisten des Herstellers, seinem autorisierten Servicecenter oder einem anderen qualifizierten Elektriker ausgetauscht werden.

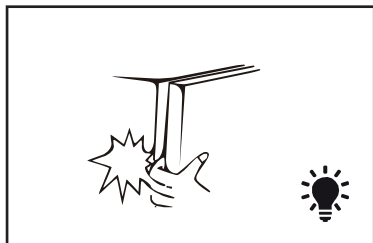

- ☑ Die Türen zueinander sowie zum Kühlschrankskörper sind mit einem sehr kleinen Spalt angeordnet. Achten Sie darauf, Ihre Hände nicht in diese Bereiche zu legen, um ein Einklemmen der Finger zu vermeiden. Schließen Sie die Kühlschranktür vorsichtig, damit keine Gegenstände aus den Regalen fallen.
- ☑ Um Erfrierungen zu vermeiden, entfernen Sie keine Lebensmittel und Behälter, insbesondere keine aus Metall, mit nassen Händen aus dem Gefrierschrank.



- ☑ Lassen Sie Kinder nicht in oder auf das Gerät klettern - dies kann zu Erstickungs- oder Verletzungsgefahr führen, wenn sie fallen gelassen werden.

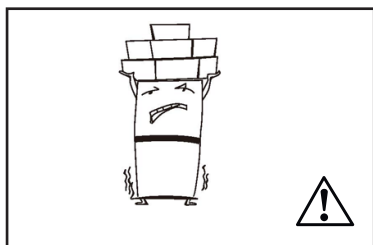

- ☑ Stellen Sie keine schweren Gegenstände auf das Gerät, da diese beim Öffnen oder Schließen der Tür herunterfallen und Verletzungen verursachen können.
- ☑ Ziehen Sie bei einem Stromausfall und vor dem Reinigen des Geräts den Stecker aus der Steckdose. Schließen Sie das Gerät nach dem letzten Stromausfall fünf Minuten lang nicht an das Stromnetz an, um Schäden am Kompressor durch häufige Neustarts zu vermeiden.

1.5 Warnhinweise zur Aufbewahrung von Lebensmitteln

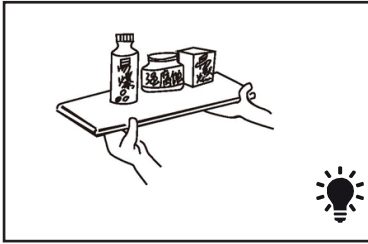

- ☑ Stellen Sie keine brennbaren, explosiven, flüchtigen oder ätzenden Substanzen in das Gerät, um Schäden am Gerät und das Auftreten eines Brandes zu vermeiden.
- ☑ Lassen Sie brennbare Substanzen nicht in der Nähe des Kühlschranks, um einen Brand zu vermeiden.

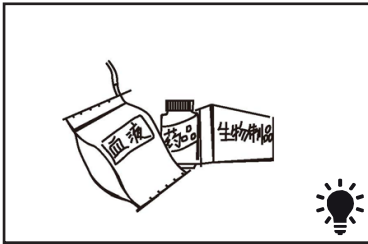

- ☑ Der Kühlschrank ist für den Hausgebrauch zur Aufbewahrung von Lebensmitteln vorgesehen. Es ist verboten, es für andere Zwecke zu verwenden, beispielsweise zur Aufbewahrung von Blut, Arzneimitteln, biologischem Material usw.

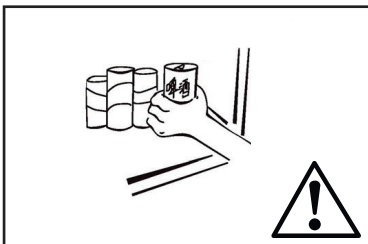

- ☑ Es ist verboten, Bier, Getränke und andere Flüssigkeiten in Flaschen oder luftdichten Behältern im Gefrierschrank des Geräts aufzubewahren, da diese Behälter platzen können, wenn die Flüssigkeiten gefrieren und das Gerät beschädigen.

1.6 Energiesparrichtlinien

1) Die Kühlgeräte funktionieren möglicherweise nicht ordnungsgemäß (möglicherweise wird der Inhalt abgetaut oder die Temperatur im Gefrierfach zu hoch gehalten), wenn sie über einen längeren Zeitraum bei Temperaturen unterhalb des Temperaturbereichs betrieben werden, für den der Kühlschrank ausgelegt ist.

2) Sodagetränke sollten nicht in Gefrierschränken oder Schränken oder anderen Niedrigtemperaturfächern oder -schränken aufbewahrt werden, und bestimmte Lebensmittel wie Eis am Stiel und Eis sollten nicht in übermäßig gekühlter Form verwendet werden.

3) Die von Lebensmittelherstellern empfohlenen Lagerzeiten sollten unabhängig von der Art des Produkts nicht überschritten werden. Dies gilt insbesondere für handelsübliche Schnell-

gefrierprodukte, die zur Lagerung in Gefrierschränken, Gefrierschränken oder Schränken bestimmt sind.

4) Es sollten geeignete Vorkehrungen getroffen werden, um zu verhindern, dass die Temperatur der Tiefkühlkost beim Auftauen des Kühlschranks übermäßig ansteigt, z. B. wenn Tiefkühlkost in mehreren Schichten in Zeitungen eingewickelt wird.

5) Eine Erhöhung der Temperatur von Tiefkühlkost, beispielsweise während des manuellen Auftauens, der Wartung oder Reinigung des Geräts, kann deren Haltbarkeit verkürzen.

1.7 Anforderungen an die Entsorgung

Das als Treibmittel verwendete Kältemittel und Cyclopentan sind brennbar. Halten Sie daher Ihren Kühlschrank am Ende seiner Lebensdauer von Feuerquellen fern. Die Entsorgung des Geräts muss von spezialisierten Unternehmen durchgeführt werden, die über die entsprechenden Genehmigungen für diese Art von Aktivität verfügen. Um Umwelt- und Gesundheitsschäden zu vermeiden, darf dieses Gerät nicht durch Verbrennen zerstört werden.

Um zu verhindern, dass Kinder sich im Gerät verriegeln, entfernen Sie bei der Entsorgung des Kühlschranks zuerst die Türen und Regale und entfernen Sie die Dichtung von den Türen. Bringen Sie dann die Türen und Regale wieder an.



Entsorgungsverfahren

Dieses Symbol bedeutet, dass das Produkt am Ende seiner Nutzungsdauer nicht mit dem Hausmüll entsorgt werden darf. Durch Ihren Beitrag zum korrekten Entsorgen dieses Produkts schützen Sie die Umwelt und die Gesundheit Ihrer Mitmenschen. Umwelt und Gesundheit werden durch falsches Entsorgen gefährdet. Weitere Informationen über das Recycling dieses Produkts erhalten Sie von Ihrem Rathaus, Ihrer Müllabfuhr oder dem Geschäft, in dem Sie das Produkt gekauft haben. Auf diese Weise können Sie zu einem umweltfreundlichen Recycling beitragen.

2 REGELN FÜR DIE VERWENDUNG DES KÜHLSCHRANKS

2.1 Standortanforderungen

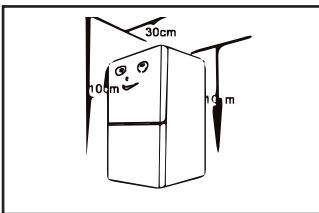
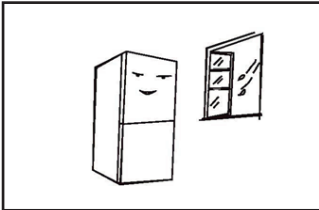
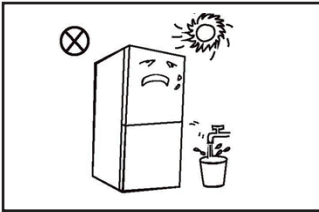
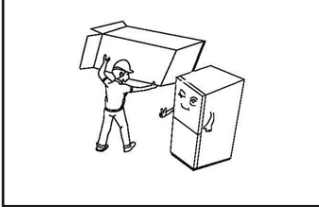

- ☑ Entfernen Sie vor dem Gebrauch des Geräts alle Verpackungsmaterialien, einschließlich der unteren Polster, sowie die darin enthaltenen Schaumstoffeinlagen und -bänder. Entfernen Sie alle Schutzfolien von den Türen und dem Kühlschrankkörper.
- ☑ Setzen Sie das Gerät keiner Hitze oder direkter Sonneneinstrahlung aus. Um Rostbildung zu vermeiden und eine Verschlechterung der Wärmedämmeigenschaften zu verhindern, darf das Gerät nicht in Räumen mit hoher Luftfeuchtigkeit aufgestellt werden.
- ☑ Spritzen Sie kein Wasser auf Ihren Kühlschrank und waschen Sie ihn nicht mit Wasser ab. Installieren Sie das Gerät nicht in feuchten Räumen, in denen Wasser eindringen kann, um eine Verschlechterung der elektrischen Isolationsleistung des Geräts zu vermeiden.
- ☑ Ihr Kühlschrank muss in einem gut belüfteten Raum auf einer ebenen und festen Fläche aufgestellt werden (drehen Sie die rechte oder linke Rolle in die entsprechende Richtung, um das Gerät zu nivellieren und stabil zu machen).
- ☑ Dieser Kühlschrank muss als eigenständiges Gerät installiert werden und darf nicht als Einbaugerät verwendet werden. Andernfalls kann es zu Problemen kommen, wie z. B. unsachgemäße Platzierung in einer Küchenmaschine, verminderte Leistung und verkürzte Lebensdauer des Produkts. In solchen Fällen ist die Basisproduktgarantie des Herstellers nicht verfügbar.
- ☑ Lassen Sie auf der Oberseite des Kühlschranks einen Freiraum von mindestens 30 cm und stellen Sie den Kühlschrank mindestens 10 cm von den Wänden entfernt auf, damit die Wärme besser abgeleitet wird.

(Das Bild oben dient nur zur Veranschaulichung. Die tatsächliche Konfiguration hängt von dem von Ihnen gekauften Produkt oder den vom Händler angebotenen Geräten ab.).

2.2 Einstellbare FüÙe

1) Positionierung der EinstellfüÙe

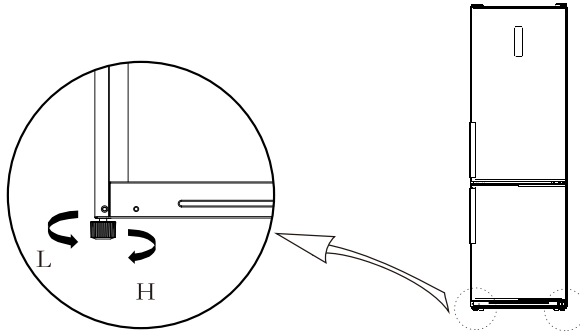



(Das Bild oben dient nur zur Veranschaulichung. Die tatsächliche Konfiguration hängt von dem von Ihnen gekauften Produkt oder den vom Händler angebotenen Geräten ab).

Einstellungsverfahren:

- Um den Kühlschrank anzuheben, drehen Sie den Fuß im Uhrzeigersinn.
- Um den Kühlschrank abzusenken, drehen Sie den Fuß gegen den Uhrzeigersinn.
- Stellen Sie die rechten und linken FüÙe gemäß dem obigen Verfahren ein, so dass das Gerät in einer streng horizontalen Position steht.

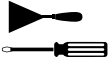
2.3 Neuordnung einer Tür von rechts nach links

Liste der benötigten Werkzeuge			
	Kreuzschlitzschraubendreher		Spatel Schraubendreher mit dünner Klinge
	5/16" Ratschenschlüssel (Ratsche)		Klebeband

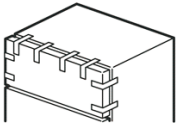

1. Trennen Sie das Gerät von der Stromversorgung, bevor Sie diesen Vorgang durchführen.

Räumen Sie alle Regale in der Tür von den Lebensmitteln frei.
Sichern Sie die Tür mit Gurten.

2. Entfernen Sie die obere Scharnierabdeckung, das obere Scharnier und den Stecker.

3. Entfernen Sie die Gefrierfachtür sowie das mittlere Scharnier, schrauben Sie die Schrauben ab, entfernen Sie die Kappen, Aufkleber und Stopfen.

4. Entfernen Sie die Gefrierfachtür, lösen Sie das untere Scharnier und entfernen Sie die Stopfen.

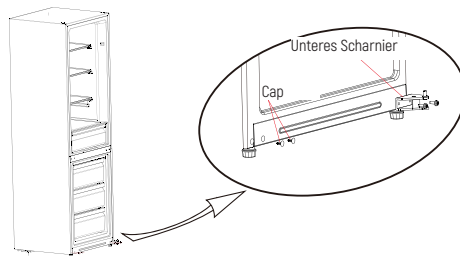
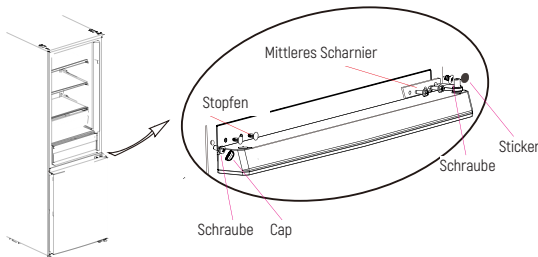
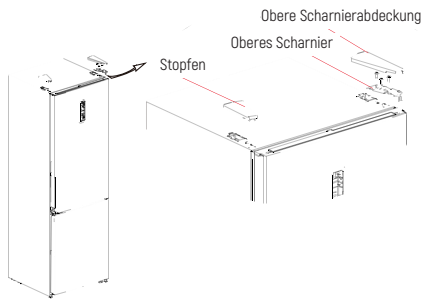

5. Entfernen Sie die Stange aus dem unteren Scharnier und bringen Sie sie auf der anderen Seite an.

Nehmen Sie einen weiteren Ersatz-Türanschlag aus dem Beipack.

Setzen Sie diesen Ersatztüranschlag und die Buchse in die linke untere Seite der Gefrierschranktür ein.

Entfernen Sie die Buchse und die obere Endkappe und bauen Sie sie auf der anderen Seite ein.

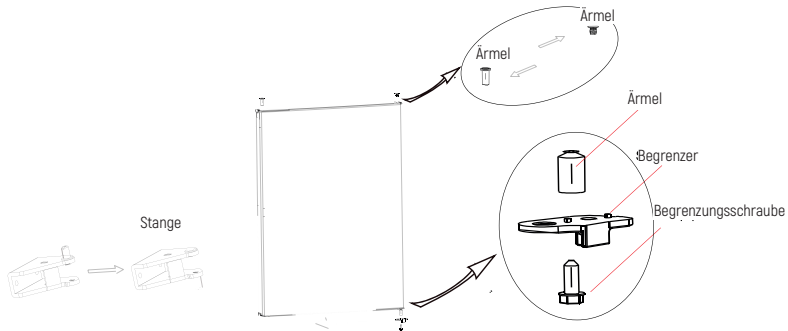

6. Setzen Sie die Gefrierschranktür auf das untere Scharnier und montieren Sie das mittlere Scharnier, die Schrauben, die Kappen, den Aufkleber und die Dübel. Entfernen Sie die Buchse von der oberen Endabdeckung der Kühlraumtür und bringen Sie die andere Seite an. Nehmen Sie einen weiteren Ersatztürstopper für das Kühlfach aus dem Beipack.

Setzen Sie diesen Ersatzstopfen und die Buchse in die linke untere Seite der Kühlraumtür ein.

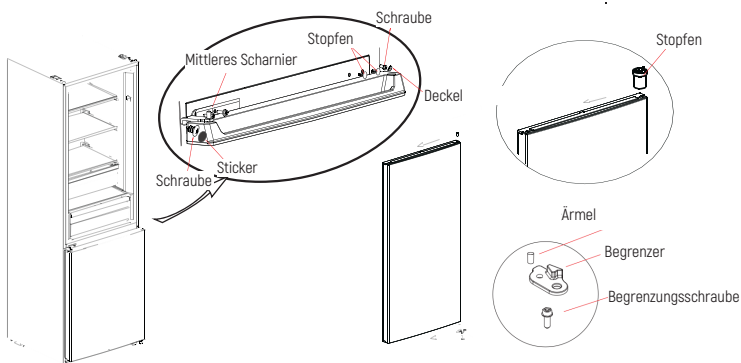

7. Setzen Sie die Kühlraumtür auf das mittlere Scharnier und bringen Sie dann das obere Scharnier, die obere Scharnierabdeckung und den Stopfen an.

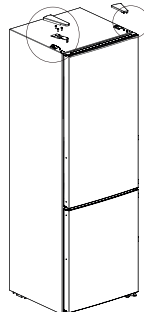

2.4 Lampen auswechseln

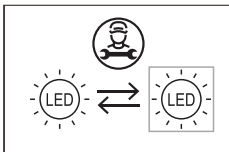

Alle Arbeiten zum Austausch und zur Wartung von LED-Lampen sollten von einem Spezialisten des Herstellers, seinem offiziellen Servicecenter oder einer anderen Person mit den entsprechenden Qualifikationen durchgeführt werden.

Die Lampe in diesem Produkt darf nur von einem qualifizierten Techniker ausgetauscht werden.

<p>①</p>	<p>1. Ziehen Sie unbedingt den Netzstecker aus der Steckdose, bevor Sie die Lampe auswechseln.</p>	<p>②</p>	<p>2. Entfernen Sie den Diffusor mit einem Schraubendreher.</p>
<p>③</p>	<p>3. Entfernen Sie die Glühbirnenblende.</p>	<p>④</p>	<p>4. Ziehen Sie den Stecker ab.</p>

2.5 Erste Inbetriebnahme

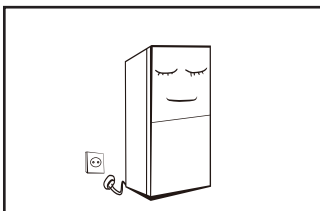

- Nach dem Transport des Geräts zum Aufstellungsort müssen mindestens 2 Stunden vergehen, bevor die Stromversorgung eingeschaltet wird, da sonst die Kühlleistung nachlässt oder das Produkt beschädigt werden kann.

- ☑ Bevor Sie frische oder gefrorene Lebensmittel in den Kühlschrank stellen, schalten Sie ihn vorher ein und lassen Sie ihn etwa 2 bis 3 Stunden oder im Sommer, wenn die Umgebungstemperatur hoch ist, 4 Stunden lang laufen.
- ☑ Ziehen Sie bei Ausfall der Netzspannung und vor der Reinigung des Geräts den Stecker aus der Steckdose. Schließen Sie das Gerät nach dem letzten Stromausfall fünf Minuten lang nicht an das Stromnetz an, um Schäden am Kompressor durch häufige Neustarts zu vermeiden.

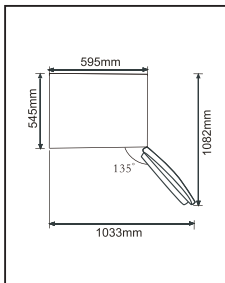

- ☑ Lassen Sie genügend Freiraum, um die Türen zu öffnen, die Schubladen herauszuziehen und das Zubehör ungehindert zu entnehmen.

2.6 Tipps zum Energiesparen

- ☑ Stellen Sie das Gerät in einem Teil des Raums mit der niedrigsten Temperatur auf, fern von wärmeerzeugenden Geräten und Kanälen mit heißer Luft, ohne direkte Sonneneinstrahlung.
- ☑ Stellen Sie keine heißen Lebensmittel in den Kühlschrank. Warten Sie, bis sie auf Raumtemperatur abgekühlt sind. Durch Überlastung des Geräts wird die Dauer des Kompressors verlängert. Ein zu langsames Einfrieren der Produkte kann zu schlechter Qualität und sogar zum Verderben führen.
- ☑ Wickeln Sie die Lebensmittel vor dem Einlegen in den Kühlschrank vorsichtig in eine Folie und trocknen Sie die Behälter. Dadurch wird das Einfrieren von Eis an den Wänden des Geräts verringert.
- ☑ Decken Sie die Regale nicht mit Aluminiumfolie, Wachspapier oder Papiertüchern ab. Dies kann die Zirkulation kalter Luft stören und die Effizienz des Geräts verringern.
- ☑ Ordnen Sie die Produkte in einer bestimmten Reihenfolge an und bringen Sie Etiketten an, um die Anzahl der Türöffnungen und die Suchzeit zu verringern. Versuchen Sie, so viele Produkte wie möglich zu extrahieren und die Tür so schnell wie möglich zu schließen.

3 DESIGN UND FUNKTION

3.1 Hauptkomponenten

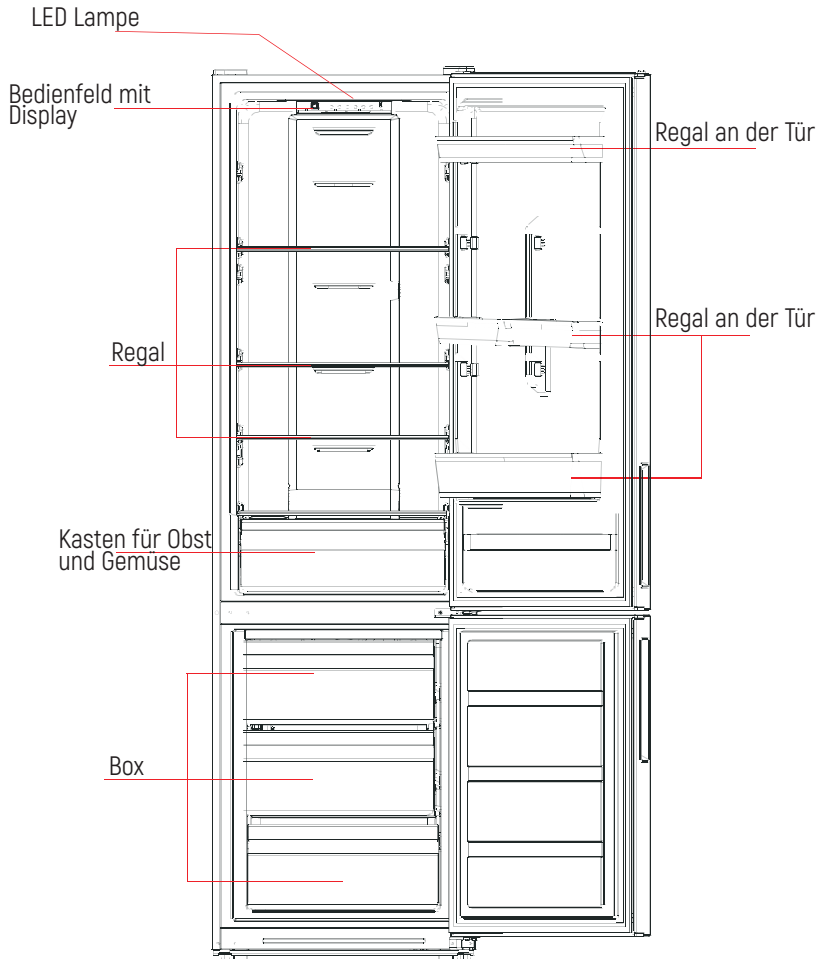

(Das Bild oben dient nur zur Veranschaulichung. Die tatsächliche Konfiguration hängt von dem von Ihnen gekauften Produkt oder den vom Händler angebotenen Geräten ab).

Das Kühlfach ist

- ☑ Der Kühlschrank ist für die Aufbewahrung einer Vielzahl von Obst, Gemüse, Getränken und anderen Produkten ausgelegt, die in naher Zukunft konsumiert werden. Die geschätzte Lagerzeit für diese Produkte beträgt 3 bis 5 Tage.
- ☑ Gekochtes Geschirr sollte erst nach dem Abkühlen auf Raumtemperatur in den Kühlschrank gestellt werden.
- ☑ Bevor Sie Lebensmittel in den Kühlschrank stellen, wird empfohlen, sie fest zu verschließen.
- ☑ Die Position der Glasböden kann in der Höhe eingestellt werden, um den erforderlichen Platz freizugeben und die Extraktion der Produkte und deren Verlegung im Inneren zu erleichtern.

Gefrierschrank

- ☑ Der Niedertemperatur-Gefrierschrank sorgt für lange Frische und wird hauptsächlich zur Lagerung von Tiefkühlkost und zur Herstellung von Eis verwendet.
- ☑ Der Gefrierschrank eignet sich zur Aufbewahrung von Fleisch, Fisch, Reisbällchen und anderen Produkten, deren Verzehr in naher Zukunft nicht geplant ist.
- ☑ Um das Einfrieren zu beschleunigen und die Verwendung zu erleichtern, ist es ratsam, das Fleisch in kleine Stücke zu schneiden. Vergessen Sie nicht, dass Lebensmittel nur innerhalb ihres Verfallsdatums verzehrt werden sollten.

Die Platzierung von Schubladen, Produktboxen, Regalen und anderem Zubehör gemäß dem oben gezeigten Schema gewährleistet die höchste Energieeffizienz.

3.2 Funktionen und Betriebsarten

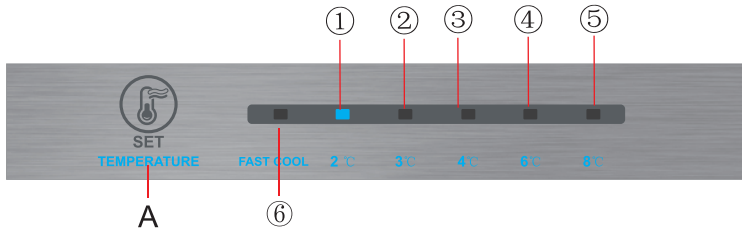

1. Taste

A. Taste zur Einstellung der Kühlfachtemperatur

2. Displayanzeige

- (1) Einstellung 1: Temperatur 2°C
- (2) Einstellung 2: Temperatur 3°C
- (3) Einstellung 3: Temperatur 4°C
- (4) Einstellung 4: Temperatur 6°C
- (5) Einstellung 5: Temperatur 8°C
- (6) Einstellung 6: Superkühlmodus (Super cooling)

3. Anzeige

Beim Einschalten des Kühlschranks leuchten die Symbole («Schnelles Kühlen», «2», «3», «4», «6», «8») und die Taste [6] 3 Sekunden lang auf, dann wird die eingestellte Temperatur angezeigt.

4. Anzeige bei normalem Kühlschrankbetrieb und bei Fehlfunktionen

Wenn eine Störung auftritt, beginnen die entsprechenden Symbole zu blinken. Nachstehend finden Sie Informationen zu Fehlercodes und Fehlerarten:

FEHLER/ FEHLERCODES	Beschreibung des Fehlers/der Störung	Anzeige
E1	Fehlfunktion des Temperatursensors im Kühlfach	Die Symbole "FAST COOL" und "2°C" blinken
E5	Defekter Abtausensor für das Gefrierfach	Die Symbole "FAST COOL" und "3°C" blinken
E6	Kommunikationsfehler	Die Symbole "2°C" und "4°C" blinken
E7	Defekter Raumtemperatursensor	Die Symbole "FAST COOL" und "4°C" blinken
E10	Störung durch klebende Taste	Die Symbole "2°C" und "3°C" blinken

Liegt keine Störung vor, zeigt das Display die für das Kühlfach eingestellte Temperatur an.

5. Einstellung der Temperatur

Ändern Sie die Temperatureinstellung durch Drücken der Taste [Ⓞ].

Nach 15 Sekunden beginnt der Kühlschrank dann mit der neuen Temperatureinstellung zu arbeiten.

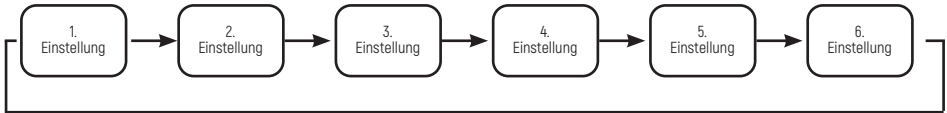

6. Super-Kühlmodus (Super cooling)

Einschalten des Modus: Drücken Sie die Taste [Ⓞ], bis das Symbol «Fast cool» aufleuchtet.

Im Supercool-Modus läuft der Kühlschrank mit einer Temperatureinstellung von 2 °C und verlässt diesen Modus automatisch nach 24 Betriebsstunden.

Die Unterkühlungsfunktion kann als Unterkühlungsfunktion verwendet werden.

Wenn Sie eine neue Temperatur einstellen, während sich der Kühlschrank im Unterkühlungsmodus befindet, verlässt das Gerät diesen Modus und arbeitet mit der neu eingestellten Temperatur weiter.

7. Einstellung der Temperatur im Gefrierfach

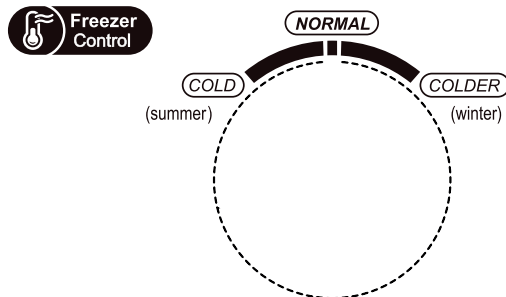

In der Stellung "COLDER" ist die Temperatur im Gefrierfach relativ niedrig und in der Stellung "COLD" relativ hoch, so dass normalerweise die Einstellung "NORMAL" verwendet wird.

Wenn die Raumtemperatur im Winter niedrig ist, sollte die Temperatur zwischen "NORMAL" und "COLD" eingestellt werden. Liegt die Raumtemperatur über 35 °C, sollte die Einstellung "COLD" bevorzugt werden.

Wenn die Raumtemperatur im Winter niedrig ist, sollte die Temperatur zwischen "NORMAL" und "COLDER" eingestellt werden.

HINWEIS. Bei der Einstellung COLDER ist die Temperatur im Gefrierfach niedriger, was aber auch die Effizienz des Kühlfachs verringert.

Hinweis. Die Schnellgefrierfunktion dient der Erhaltung des Nährwerts der Lebensmittel im Gefrierfach. Dadurch wird sichergestellt, dass die Lebensmittel in kürzester Zeit eingefroren werden. Wenn große Mengen an Lebensmitteln gleichzeitig eingefroren werden müssen, ist es ratsam, die Schnellgefrierfunktion zu aktivieren und die Lebensmittel in das Gefrierfach zu legen. Dadurch erhöht sich die Gefriergeschwindigkeit im Gefrierfach, wodurch die Lebensmittel schneller gefrieren, ihre Nährwerte erhalten bleiben und sie leichter zu lagern sind.

4. WARTUNG UND PFLEGE DES GERÄTS

4.1 Regelmäßige Reinigung

- ☑ Staub, der sich hinter dem Kühlschrank und auf dem Boden darunter sammelt, sollte regelmäßig entfernt werden - dies verbessert die Kühleffizienz und spart Energie.
- ☑ Überprüfen Sie regelmäßig den Zustand der Türdichtung. Verwenden Sie zum Reinigen der Türdichtung ein weiches Tuch, das mit Seifenwasser oder verdünntem Reinigungsmittel angefeuchtet ist.
- ☑ Reinigen Sie das Innere des Kühlschranks regelmäßig, um unangenehme Gerüche zu vermeiden.
- ☑ Trennen Sie den Kühlschrank vor dem Reinigen unbedingt von der Stromversorgung und entfernen Sie alle Lebensmittel, Getränke, Regale, Schubladen und anderen herausnehmbaren Komponenten.
- ☑ Verwenden Sie zum Reinigen des Kühlschranks ein weiches Tuch oder einen Schwamm, der mit einer Lösung von Backpulver (zwei Esslöffel Soda pro Liter warmes Wasser) angefeuchtet ist. Spülen Sie die Oberflächen nach der Reinigung mit sauberem Wasser ab und wischen Sie sie trocken. Öffnen Sie vor dem Einschalten die Tür und lassen Sie den Kühlschrank auf natürliche Weise vollständig trocknen.
- ☑ Es wird empfohlen, Bereiche des Kühlschranks, die auf die übliche Weise schwer zu reinigen sind (z. B. schmale mehrschichtige Paneele, Lücken oder Ecken), regelmäßig mit einem weichen Tuch oder einer weich gebürsteten Bürste zu reinigen, ggf. zusätzlich mit Hilfswerkzeugen (z. B. dünnen Stäbchen) Ansammlung von Verunreinigungen oder Bakterien in diesen Bereichen.
- ☑ Verwenden Sie keine Seife, Reinigungsmittel, Reinigungspulver, Aerosol oder ähnliche Reinigungsmittel, um das Innere des Kühlschranks zu reinigen, da dies zu Gerüchen im Inneren oder zu Verunreinigungen von Lebensmitteln führen kann.

- ☑ Verwenden Sie zum Reinigen von Flaschenhaltern, Regalen und Schubladen ein weiches Tuch, das mit Seifenwasser oder verdünntem Reinigungsmittel angefeuchtet ist. Mit einem weichen Tuch trocken wischen oder natürlich trocknen lassen.
- ☑ Reinigen Sie die Außenseite des Kühlschranks mit einem weichen, mit Seifenwasser, Reinigungsmittel und ähnlichen Produkten angefeuchteten Tuch und wischen Sie sie anschließend trocken.
- ☑ Verwenden Sie keine Drahtbürsten oder andere Borsten mit einer harten Bürste, Metallwaschlappen, Schleifmitteln (z. B. Zahnpasta), organischen Lösungsmitteln (z. B. Alkohol, Aceton, Verdünnern usw.), sehr heißem Wasser, sauren oder alkalischen Substanzen. da sie die Innen- und Außenflächen des Kühlschranks beschädigen können. Sehr heißes Wasser und organische Lösungsmittel wie Benzol können Kunststoffteile verformen oder beschädigen.
- ☑ Spülen Sie die Oberflächen während der Reinigung nicht direkt mit Wasser oder anderen Flüssigkeiten ab, um einen Kurzschluss oder eine Verschlechterung der elektrischen Eigenschaften zu vermeiden, die durch Benetzung entstehen können.
- ☑ **Trennen Sie den Kühlschrank vor dem Reinigen und Auftauen von der Stromversorgung.**



4.2 Abtauung

- ☑ Der Kühlschrank arbeitet nach dem Prinzip der Luftkühlung und hat die Funktion des automatischen Abtauens. Eis, das sich in der Nebensaison oder infolge von Temperaturschwankungen gebildet hat, kann auch manuell entfernt werden, nachdem das Gerät von der Stromversorgung getrennt wurde. Wischen Sie die Oberfläche nach dem Auftauen mit einem trockenen Handtuch ab.

4.3 Schalten Sie das Gerät aus, wenn es längere Zeit nicht verwendet wird

- ☑ Stromausfall: Wenn die Spannung verschwindet, können die Produkte im Kühlschrank auch in der warmen Jahreszeit mehrere Stunden gelagert werden. Sie sollten die Kühlschranktür so wenig wie möglich öffnen und in der Ruhezeit keine frischen Lebensmittel in den Kühlschrank stellen.
- ☑ Wenn Sie das Gerät längere Zeit nicht verwenden möchten: Trennen Sie das Gerät von der Stromversorgung und reinigen Sie es anschließend. Am Ende der Reinigung sollte die Tür offen bleiben, um die Bildung unangenehmer Gerüche zu vermeiden.

- ☑ **Bewegen:** Entfernen Sie vor dem Bewegen des Kühlschranks alle Produkte, befestigen Sie die Glasböden, die Gemüsebox, die Gefrierschubladen und andere ähnliche Teile des Geräts mit einem Klebeband, ziehen Sie die Einstellbeine fest, schließen Sie die Türen und befestigen Sie sie mit Klebeband. Während der Bewegung darf das Gerät nicht auf den Kopf gestellt oder horizontal verlegt werden, und es darf keinen übermäßigen Vibrationen ausgesetzt werden. Die Neigung beim Bewegen sollte 45 ° nicht überschreiten.
- ☑ **Nach der Inbetriebnahme** muss das Gerät kontinuierlich funktionieren. Es ist nicht ratsam, den Betrieb des Geräts zu unterbrechen, da dies die Lebensdauer des Geräts verkürzen könnte.

5 FEHLERBESEITIGUNG

5.1 Die folgenden geringfügigen Fehlfunktionen oder Verstöße, die während des normalen Betriebs des Geräts auftreten können, können Sie selbst beheben. Wenn das Problem weiterhin besteht, wenden Sie sich an die Kundendienstabteilung.

das Gerät funktioniert nicht	Prüfen Sie, ob das Gerät korrekt an das Stromnetz angeschlossen ist und Vergewissern Sie sich, dass der Stecker fest in die Steckdose eingesteckt ist.
	Überprüfen Sie, ob genügend Netzspannung vorhanden ist.
	Überprüfen Sie, ob ein Stromausfall aufgetreten ist und der Leistungsschalter ausgelöst hat.
Schlechter Geruch	Produkte mit starkem Geruch sollten versiegelt werden.
	Suchen Sie nach verdorbenen Lebensmitteln.
	Reinigen Sie das Innere des Kühlschranks.
Kontinuierlicher Kompressorbetrieb	Im Sommer läuft der Kompressor bei hohen Umgebungstemperaturen länger als gewöhnlich. Dies ist ein normales Ereignis.
	Stellen Sie nicht zu viele Lebensmittel gleichzeitig in den Kühlschrank.
	Stellen Sie keine heißen Speisen in den Kühlschrank. Warten Sie zunächst, bis sie abgekühlt sind.
	Versuchen Sie, die Kühlschranktüren nicht zu oft zu öffnen.

Die Hintergrundbeleuchtung leuchtet nicht auf	Überprüfen Sie, ob das Gerät an die Stromversorgung angeschlossen ist und ob die Hintergrundbeleuchtung beschädigt ist.
	Wenden Sie sich zum Ersetzen der Lampe an einen Techniker.
Die Tür schließt sich fest	Das Schließen der Tür wird durch Lebensmittelverpackungen verhindert.
	Es wurden zu viele Lebensmittel in den Kühlschrank gestellt.
	Der Kühlschrank ist gekippt.
Lautes Geräusch	Stellen Sie sicher, dass der Boden eben ist und das Gerät fest installiert ist.
	Stellen Sie sicher, dass das Zubehör in der richtigen Position installiert ist.
Türdichtung zieht sich nicht fest	Entfernen Sie Fremdkörper von der Türdichtung.
	Erhitzen Sie die Türdichtung (mit einem Haartrockner oder einem heißen Handtuch) und lassen Sie sie abkühlen.
Undichte Wasserwanne	Zu viele Produkte in der Kammer oder gelagerte Produkte enthalten zu viel Flüssigkeit, was zur Bildung großer Mengen Wasser beim Auftauen führt.
	Die Türen sind nicht fest verschlossen, was zur Bildung von Eis führt, da Luft in das Gerät eindringt und die Wassermenge während des Abtauens zunimmt.
Heißer Rumpf	Die Wärme wird über einen im Gehäuse integrierten Kondensator abgeführt. Heizung ist ein normales Phänomen. Wenn das Gehäuse durch hohe Raumtemperaturen, zu viel gelagerte Lebensmittel oder durch Abschalten des Kompressors zu heiß wird, ist es ratsam, das Gerät stärker zu lüften, um die Wärme abzuführen.
Kondenswasser an den Wänden des Gehäuses	Kondensation an den Außenflächen des Gehäuses und der Türdichtungen ist bei sehr hoher Umgebungsfeuchtigkeit normal. Entfernen Sie einfach das Kondenswasser mit einem trockenen Handtuch.
Anormales Rauschen	Brummgeräusch: Während des Betriebs kann der Kompressor Brummgeräusche erzeugen, während das Brummen beim Ein- und Ausschalten besonders laut ist. Dies ist ein normales Ereignis.
	Knistern: durch das Umlaufen des Kältemittels im Kreislauf kann ein Knistern im Gerät auftreten. Dies ist ein normales Ereignis.

6. PARAMETER

6.1 Technische Parameter

Modell	MRF 61201
Volumen des Frischfutterfachs, L	245
Ablagefach für Tiefkühlkost, L	86
Stromverbrauch, kW*h/ 24h	0,9
Stromverbrauch ____ kWh pro Jahr basierend auf Standardtestergebnissen für 24 Stunden.	328,5
Haushaltsgerätekategorie	Freistehender Zweifachkühlschrank
Energieeffizienz	A+
Art der Abtauung	No Frost
Klimaklasse	N/ST/T
Dieses Gerät ist für den Einsatz bei Umgebungstemperaturen von ____°C bis ____°C vorgesehen.	16 / 43
Air akustischer Lärm, dB	41
Kühlleistung, kg/24h	4
Nennspannung, V	220-240
Nennstrom, A	1,2
Abmessungen (H x B x T), mm	2064x657x688
Abmessungen des Geräts (H x B x T), mm	2010x595x635
Gesamtbruttovolumen, L	360
Gesamtvolumen für die Lagerung von Lebensmitteln, L	331
Nettogewicht, kg	70

Tabelle 1 Klimaklassen

Klasse	Symbol	Umgebungstemperaturbereich, °C.
Erweiterte Reichweite	SN	von +10 bis +32
Normale Ausführung	N	von +16 bis +32
Subtropische Ausführung	ST	von +16 bis +38
Tropische Ausführung	T	von +16 bis +43

Erweiterter Bereich: Dieses Kühlgerät ist für den Einsatz bei einer Umgebungstemperatur (Luft) von 10 bis 32°C vorgesehen.

Normalausführung: Dieses Kühlgerät ist für den Einsatz bei einer Umgebungstemperatur (Luft) von 16 bis 32°C vorgesehen.

Subtropische Version: Dieses Kühlgerät ist für den Einsatz bei einer Umgebungstemperatur (Luft) von 16 bis 38°C vorgesehen.

Tropische Version: Dieses Kühlgerät ist für den Einsatz bei einer Umgebungstemperatur (Luft) von 16 bis 43°C vorgesehen.

Speziell zur Erfüllung der Anforderungen der neuen europäischen Norm:

Die in der nachstehenden Tabelle aufgeführten Ersatzteile können unter den folgenden Bedingungen erworben werden:

Ersatzteile	Wer bietet	Mindestzeitraum für die Verfügbarkeit von Ersatzteilen
Thermostate	Professionelles Wartungs- und Reparaturpersonal	Mindestens 7 Jahre, nachdem das letzte Modell in Verkehr gebracht wurde
Temperatursensoren	Professionelles Wartungs- und Reparaturpersonal	Mindestens 7 Jahre, nachdem das letzte Modell in Verkehr gebracht wurde
Leiterplatten	Professionelles Wartungs- und Reparaturpersonal	Mindestens 7 Jahre, nachdem das letzte Modell in Verkehr gebracht wurde
Lichtquellen	Professionelles Wartungs- und Reparaturpersonal	Mindestens 7 Jahre, nachdem das letzte Modell in Verkehr gebracht wurde
Türgriff	Professionelles Wartungs- und Reparaturpersonal	Mindestens 7 Jahre, nachdem das letzte Modell in Verkehr gebracht wurde
Türscharniere	Professionelles Wartungs- und Reparaturpersonal	Mindestens 7 Jahre, nachdem das letzte Modell in Verkehr gebracht wurde
Bratpfanne	Professionelles Wartungs- und Reparaturpersonal	Mindestens 7 Jahre, nachdem das letzte Modell in Verkehr gebracht wurde
Körbe	Professionelles Wartungs- und Reparaturpersonal	Mindestens 7 Jahre, nachdem das letzte Modell in Verkehr gebracht wurde
Türdichtungen	Professionelles Wartungs- und Reparaturpersonal	Mindestens 10 Jahre, nachdem das letzte Modell in Verkehr gebracht wurde

- Eine Mindestfrist von 15 Arbeitstagen für die Bereitstellung von Ersatzteilen nach dem Verkauf.
- Modellinformationen und Modellkenndaten können aus der Produktdatenbank abgerufen werden, indem der Weblink des QR-Codes (falls vorhanden) auf dem Energieeffizienzietikett auf dem Produkt gescannt wird.

Beachten Sie!

Produktstörungen sind auch nicht:

Kühlschränke	Ändern der Farbe der Materialien des Produkts während des Betriebs des Produkts
	Kühlmittelflussgeräusch während des Kompressorbetriebs
	Leichte technische Gerüche von Kunststoff in einem neuen Produkt
	Trübung des Kunststoffs und Veralterung der Gummielemente des Produkts im Laufe der Zeit

SERIENNUMMER:

0122 00001

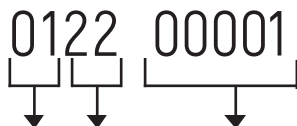

Woche Jahr Fabrikationsnummer

Hersteller:

M&G HAUSGERATE GMBH
Potsdamer Str. 92 10785 Berlin
Tel: (030) 544 37 834 Fax: (030) 544 37 856

Fabriken-Niederlassungen des Herstellers:

Continent Production Solutions LTD
423601, Republik Tatarstan, Bezirk Elabuga, Sh-2 Straße (OeZ Alabuga Ter.), Gebäude 4/2 Block 4,
Raum 66

Importeur:

LLC «MG Rusland», 141400
Moscow region, Khimki, Butakovo, 4

Der Hersteller behält sich das Recht vor, Änderungen an Design, Ausstattung
von Geräten vorzunehmen.

EAC

CONTENTS

1. SAFETY WARNINGS	31
1.1 WARNING	31
1.2 MEANING OF SAFETY WARNING SYMBOLS	33
1.3 ELECTRICITY RELATED WARNINGS	34
1.4 WARNINGS FOR USING	35
1.5 WARNINGS FOR PLACEMENT	36
1.6 WARNINGS FOR ENERGY	36
1.7 WARNINGS FOR DISPOSAL	37
2. PROPER USE OF REFRIGERATORS	38
2.1 PLACEMENT	38
2.2 LEVELING FEET	39
2.3 DOOR RIGHT-LEFT CHANGE.....	39
2.4 CHANGING THE LIGHT	42
2.5 STARTING TO USE.....	42
2.6 ENERGY SAVING TIPS.....	43
3. STRUCTURE AND FUNCTIONS	44
3.1 KEY COMPONENTS.....	44
3.2 FUNCTIONS	46
4. MAINTENANCE AND CARE OF THE APPLIANCE.....	48
4.1 OVERALL CLEANING.....	48
4.2 DEFROSTING	49
4.3 OUT OF OPERATION	49
5. TROUBLE SHOOTING	50
6. PARAMETERS.....	51

1. SAFETY WARNINGS



WARNING: risk of fire / flammable materials

1.1 Warning

- ☑ This appliance is intended to be used in household and similar applications such as staff kitchen areas in shops, offices and other working environments; farm houses and by clients in hotels, motels and other residential type environments; bed and breakfast type environments; catering and similar non retail applications.
- ☑ This appliance is not intended for use by persons (including children) with reduced physical, sensory or mental capabilities, or lack of experience and knowledge, unless they have been given supervision or instruction concerning use of the appliance by a person responsible for their safety.)
- ☑ Children should be supervised to ensure that they do not play with the appliance.
- ☑ If the supply cord is damaged, it must be replaced by the manufacturer, its service agent or similarly qualified persons in order to avoid a hazard.
- ☑ Do not store explosive substances such as aerosol cans containing flammable liquids inside this appliance.
- ☑ The appliance has to be unplugged after use and before carrying out user maintenance on the appliance.
- ☑ **WARNING:** Keep ventilation openings, in the appliance enclosure or in the built-in structure, clear of obstruction.
- ☑ **WARNING:** Do not use mechanical devices or other means to accelerate the defrosting process, other than those recommended by the manufacturer.
- ☑ **WARNING:** Do not damage the refrigerant circuit.
- ☑ **WARNING:** Do not use electrical appliances inside the food storage compartments of the appliance, unless they are of the type recommended by the manufacturer.
- ☑ **WARNING:** Please abandon the refrigerator according to local regulators for it use flammable blowing gas and refrigerant.
- ☑ **WARNING:** When positioning the appliance, ensure the supply cord is not trapped or damaged.
- ☑ **Warning:** Do not locate multiple portable socket-outlets or portable power supplies at the rear of the appliance.
- ☑ Do not use extension cords or ungrounded (two-prong) adapters.
- ☑ Danger Risk of child entrapment. Before you throw away your old refrigerator or freezer:
 - Take off the doors.

– Leave the shelves in place so that children may not easily climb inside.

- ☑ The refrigerator must be disconnected from the source of electrical supply before attempting the installation of accessory.
- ☑ Refrigerant and cyclopentane foaming material used for the appliance are flammable. Therefore, when the appliance is scrapped, it shall be kept away from any fire source and be recovered by a special recovering company with corresponding qualification other than be disposed by combustion, so as to prevent damage to the environment or any other harm.
- ☑ For EN standard: This appliance can be used by children aged from 8 years and above and persons with reduce physical sensory or mental capabilities or lack of experience and knowledge if they have been given supervision or instruction concerning use of the appliance in a safe way and understand the hazards involved. Children shall not play with the appliance. Cleaning and user maintenance shall not be made by children without supervision. Children aged from 3 to 8 years are allowed to load and unload refrigerating appliances.
- ☑ The necessity that, for doors or lids fitted with locks and keys, the keys be kept out of the reach of children and not in the vicinity of the refrigerating appliance, in order to prevent children from being locked inside .
- ☑ To avoid contamination of food, please respect the following instructions:
 - Opening the door for long periods can cause a significant increase of the temperature in the compartments of the appliance.
 - Clean regularly surfaces that can come in contact with food and accessible drainage systems.
 - Clean water tanks if they have not been used for 48 h; flush the water system connected to a water supply if water has not been drawn for 5 days. (note 1)
 - Store raw meat and fish in suitable containers in the refrigerator, so that it is not in contact with or drip onto other food.
 - Two-star frozen-food compartments are suitable for storing pre-frozen food, storing or making ice-cream and making ice cubes. (note 2)
 - One-, two- and three-star compartments are not suitable for the freezing of fresh food. (note 3)
 - For appliances without a 4-star compartment: this refrigerating appliance is not suitable for freezing foodstuffs. (note 4)
 - If the refrigerating appliance is left empty for long periods, switch off, defrost, clean, dry, and leave the door open to prevent mould developing within the appliance.
 - Note 1,2,3,4: Please confirm whether it is applicable according to your product compartment type.

For a freestanding appliance: this refrigerating appliance is not intended to be used as a built-in appliance.

For appliance with chill compartment: some types of fresh vegetables and fruits are sensitive to cold, and that therefore they are not suitable for storage in this kind of compartment

Any replacement or maintenance of the LED lamps is intended to be made by the manufacturer, its service agent or similar qualified person.

This product contains a light source of energy efficiency class (F)



WARNING: To avoid a hazard due to instability of the appliance, it must be fixed in accordance with the instructions.

WARNING: Connect to potable water supply only. (Suitable for ice making machine)

To Prevent A Child From Being Entrapped, Keep Out Of Reach Of Children And Not In The Vicinity

Of Freezer (Or Refrigerator). (Suitable for products with locks)

1.2 Meaning of safety warning symbols

	<p>This is a prohibition symbol. Any incomppliance with instructions marked with this symbol may result in damage to the product or endanger the personal safety of the user.</p>
	<p>This is a warning symbol. It is required to operate in strict observance of instructions marked with this symbol; or otherwise damage to the product or personal injury may be caused.</p>
	<p>This is a cautioning symbol. Instructions marked with this symbol require special caution. Insufficient caution may result in slight or moderate injury, or damage to the product.</p>

This manual contains important safety information that should be observed by all users of this instrument.

1.3 Electricity related warnings

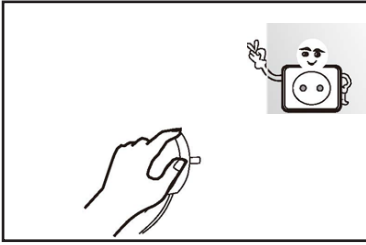

- ☑ Do not pull the power cord when pulling the power plug of the refrigerator. Please firmly grasp the plug and pull out it from the socket directly.
- ☑ To ensure safe use, do not damage the power cord or use the power cord when it is damaged or worn.

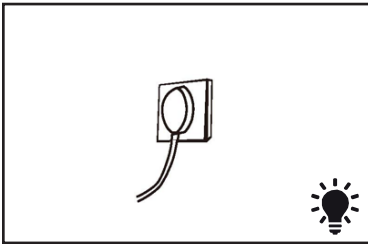

- ☑ Please use a dedicated power socket and the power socket shall not be shared with other electrical appliances. The power plug should be firmly contacted with the socket or else fires might be caused.
- ☑ Please ensure that the grounding electrode of the power socket is equipped with a reliable grounding line.



- ☑ Please turn off the valve of the leaking gas and then open the doors and windows in case of leakage of gas and other flammable gases.
- ☑ Do not unplug the refrigerator and other electrical appliances considering that spark may cause a fire.

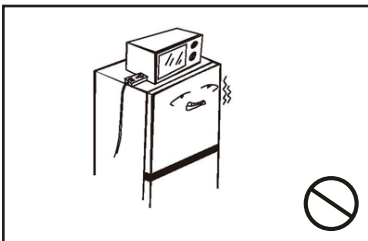

- ☑ Do not use electrical appliances on the top of the appliance, unless they are of the type recommended by the manufacturer.

14 Warnings for using

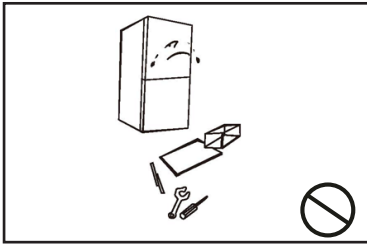

- ☑ Do not arbitrarily disassemble or reconstruct the refrigerator, nor damage the refrigerant circuit; maintenance of the appliance must be conducted by a specialist
- ☑ Damaged power cord must be replaced by the manufacturer, its maintenance department or related professionals in order to avoid danger.

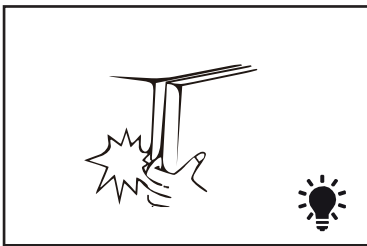

- ☑ The gaps between refrigerator doors and between doors and refrigerator body are small, be noted not to put your hand in these areas to prevent squeezing the finger. Please be gentle when switching off the refrigerator door to avoid falling articles.
- ☑ Do not pick foods or containers in the freezing chamber when the refrigerator is running, especially metal containers in order to avoid frostbite.



- ☑ Do not allow any child to get into or climb the refrigerator; or otherwise suffocation or falling injury of the child may be caused.

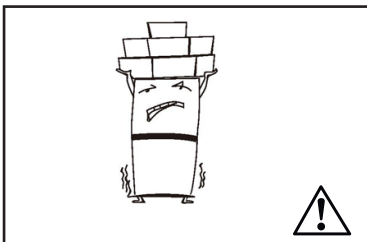

- ☑ Do not place heavy objects on the top of the refrigerator considering that objectives may fall when close or open the door, and accidental injuries might be caused.

1.5 Warnings for placement

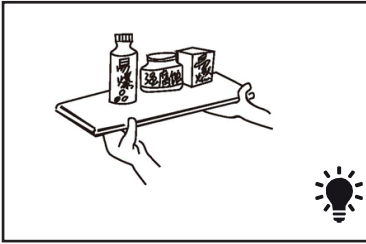

- ☑ Do not put flammable, explosive, volatile and highly corrosive items in the refrigerator to prevent damages to the product or fire accidents.
- ☑ Do not place flammable items near the refrigerator to avoid fires.

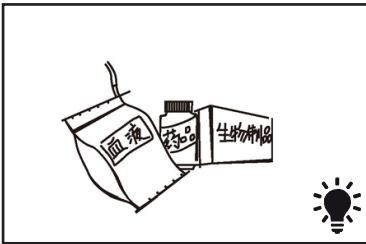

- ☑ The refrigerator is intended for household use, such as storage of foods; it shall not be used for other purposes, such as storage of blood, drugs or biological products, etc.

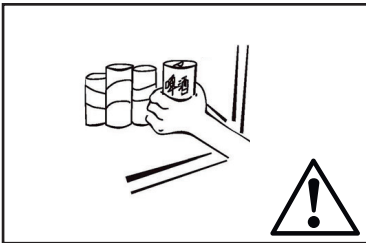

- ☑ Do not store beer, beverage or other fluid contained in bottles or enclosed containers in the freezing chamber of the refrigerator; or otherwise the bottles or enclosed containers may crack due to freezing to cause damages.

1.6 Warnings for energy

1) Refrigerating appliances might not operate consistently (possibility of defrosting of contents or temperature becoming too warm in the frozen food compartment) when sited for an extended period of time below the cold end of the range of temperatures for which the refrigerating appliance is designed.

2) The fact that effervescent drinks should not be stored in food freezer compartments or cabinets or in low-temperature compartments or cabinets, and that some products such as water ices should not be consumed too cold;

3) The need to not exceed the storage time(s) recommended by the food manufacturers for any kind of food and particularly for commercially quick-frozen food in food-freezer and frozen-food storage compartments or cabinets;

4) The precautions necessary to prevent an undue rise in the temperature of the frozen food while defrosting the refrigerating appliance, such as wrapping the frozen food in several layers of newspaper.

5) The fact that a rise in temperature of the frozen food during manual defrosting, maintenance or cleaning could shorten the storage life.

1.7 Warnings for disposal

Refrigerant and cyclopentane foaming material used for the refrigerator are flammable. Therefore, when the refrigerator is scrapped, it shall be kept away from any fire source and be recovered by a special recovering company with corresponding qualification other than be disposed by combustion, so as to prevent damage to the environment or any other harm.

💡 When the refrigerator is scrapped, disassemble the doors, and remove gasket of door and shelves; put the doors and shelves in a proper place, so as to prevent trapping of any child.



Correct Disposal of this product :

This marking indicates that this product should not be disposed with other household wastes. To prevent possible harm to the environment or human health from uncontrolled waste disposal, recycle it responsibly to promote the sustainable reuse of material resources. To return your used device, please use the return and collection systems or contact the retailer where the product was purchased. They can take this product for environmental safe recycling.

2. PROPER USE OF REFRIGERATORS

2.1 Placement

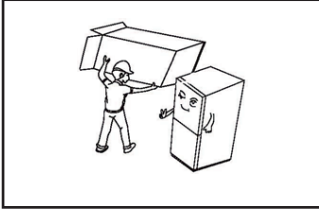

- ☑ Before use, remove all packing materials, including bottom cushions, foam pads and tapes inside of the refrigerator; tear off the protective film on the doors and the refrigerator body.

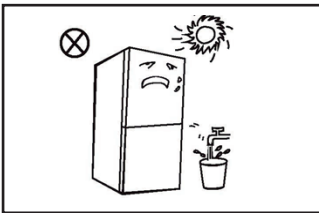

- ☑ Keep away from heat and avoid direct sunlight. Do not place the freezer in moist or watery places to prevent rust or reduction of insulating effect.
- ☑ Do not spray or wash the refrigerator; do not put the refrigerator in moist places easy to be splashed with water so as not to affect the electrical insulation properties of the refrigerator.

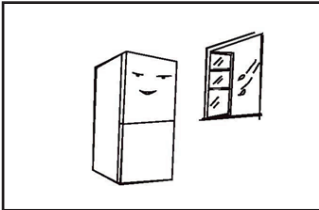

- ☑ The refrigerator is placed in a well-ventilated indoor place; the ground shall be flat, and sturdy (rotate left or right to adjust the wheel for leveling if unstable).

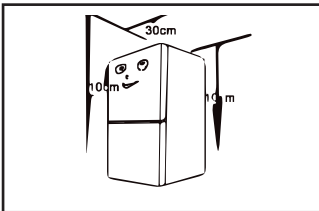

- ☑ This refrigerator needs to be installed independently and cannot be used as a built-in. Otherwise, it will cause problems such as failure to install into the cabinet, the performance and life of the product are reduced. And the manufacturer does not provide basic product warranty.
- ☑ The top space of the refrigerator shall be greater than 30cm, and the refrigerator should be placed against a wall with a free distance more than 10cm to facilitate heat dissipation.

[The picture above is only for reference. The actual configuration will depend on the physical product or statement by the distributor]

2.2 Leveling feet

1) Schematic diagram of the leveling feet

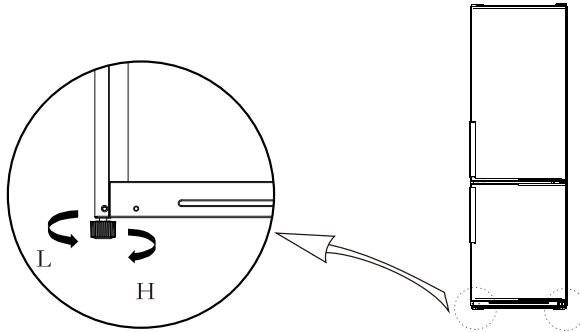



(The picture above is only for reference. The actual configuration will depend on the physical product or statement by the distributor)

Adjusting procedures:

- Turn the feet clockwise to raise the refrigerator;
- Turn the feet counterclockwise to lower the refrigerator;
- Adjust the right and left feet based on the procedures above to a horizontal level.

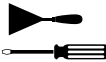
2.3 Door Right-Left Change

List of required tools			
	Cross screwdriver		Pulty knife thin-blade screwdriver
	5/16" socket and ratchet		Masking tape

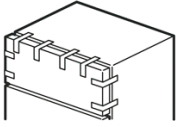

1. Please power off this appliance before conduct this operation Remove all food from door shelves.

Fix the door by tapes.

2. Dismantle top hinge cover, top hinge and the hole cap.

3. Take off refrigerating chamber door as well as middle hinge, screws, screw cover, sticker and hole cap.

4. Remove freezing chamber door, and dismantle bottom hinge, hole caps.

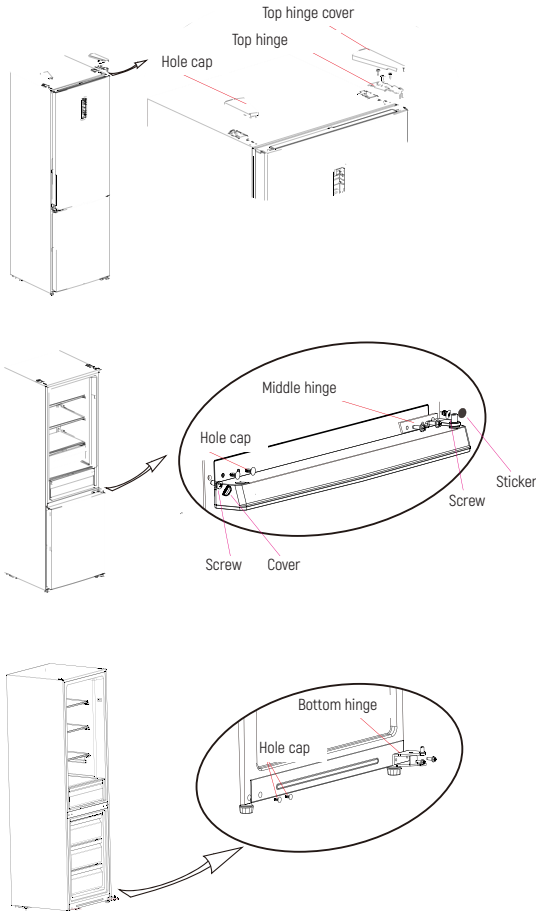

5. Dismantle the shaft of bottom hinge and install it on other side;

Take out another spare stopper of freezing chamber door from accessory package; Install this spare stopper and sleeve pipe on the left bottom of freezing chamber door.

Dismantle the sleeve pipe and hole cap of upper end cover.and exchange the installation position.

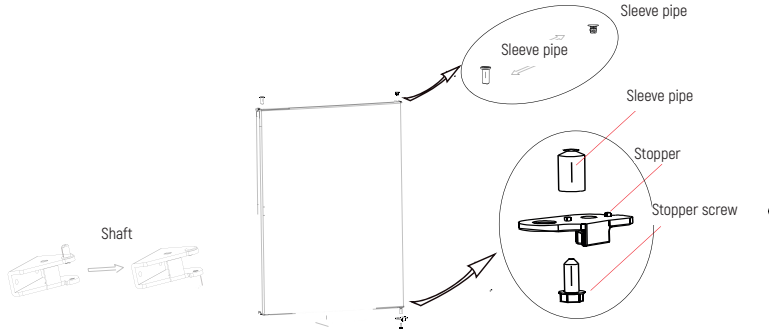

6. Place freezing door on bottom hinge and mount middle hinge,screws,screw cover,sticker and hole cap. Dismantle the sleeve pipe of upper end cover of refrigerating chamber door, and install it on other side; Take out another spare stopper of refrigerating chamber door from accessory package;

Install this spare stopper and sleeve pipe on left bottom of refrigerating chamber door.

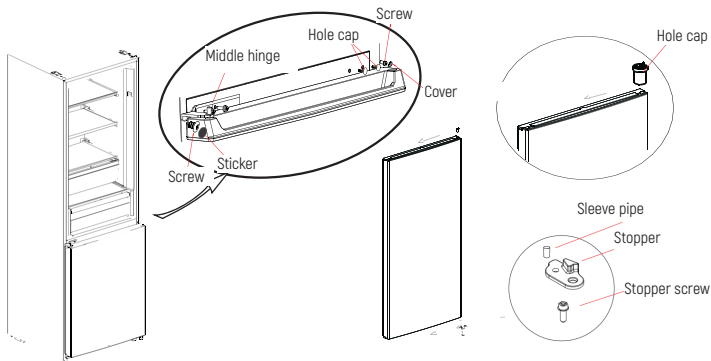

7. Put the refrigerating door on middle hinge ,and install the top hinge, top hinge cover and hole cap.

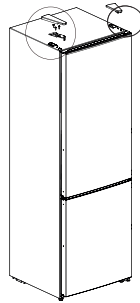

2.4 Changing the Light

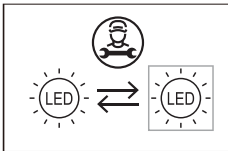

Any replacement or maintenance of the LED lamps is intended to be made by the manufacturer, its service agent or similar qualified person.

Light source in this product is replaceable only by qualified engineers.

<p>①</p>	<p>1. Please take out the plug before removal.</p>	<p>②</p>	<p>2. Remove the lampshade with a screwdriver.</p>
<p>③</p>	<p>3. Take down the lamp panel.</p>	<p>④</p>	<p>4. Remove the connection terminal.</p>

2.5 Starting to use

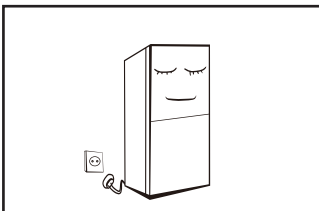

- ☑ After transportation, please let the product stay for more than 2 hours before turning on the power, otherwise it will lead to a decrease in cooling capacity or a damage to the product.
- ☑ Before putting any fresh or frozen foods, the refrigerator shall have run for 2-3 hours, or for above 4

hours in summer when the ambient temperature is high.

- ☑ Please pull out the plug in case of power failure or cleaning. Do not connect the freezer to power supply within five minutes to prevent damages to the compressor due to successive starts.

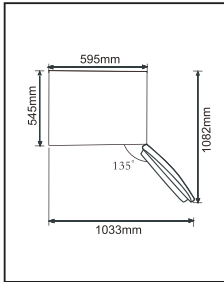

- ☑ Leave enough free space for opening doors, pulling out drawers and removing accessories without obstruction.

2.6 Energy saving tips

- ☑ Install the appliance in the coldest part of the room, away from heat generating appliances and hot air ducts, out of direct sunlight.
- ☑ Do not put hot food inside the refrigerator, be sure to wait for it to cool down to room temperature. Overloading the appliance leads to an increase in the duration of the compressor. Freezing foods too slowly can result in poor quality and even spoilage.
- ☑ Before placing food inside the refrigerator, wrap it carefully, for example with plastic wrap, and wipe the containers dry.
This will reduce the freezing of ice on the walls of the device.
- ☑ Do not cover the appliance shelves with aluminum foil, wax paper or paper towels.
This may prevent the circulation of cold air and reduce the efficiency of the appliance.
- ☑ Organize and label products to reduce door openings and reduce time spent searching for the products you need. Try to extract as many of the products you need at the moment as possible at a time and close the door as quickly as possible.

3. STRUCTURE AND FUNCTIONS

3.1 Key components

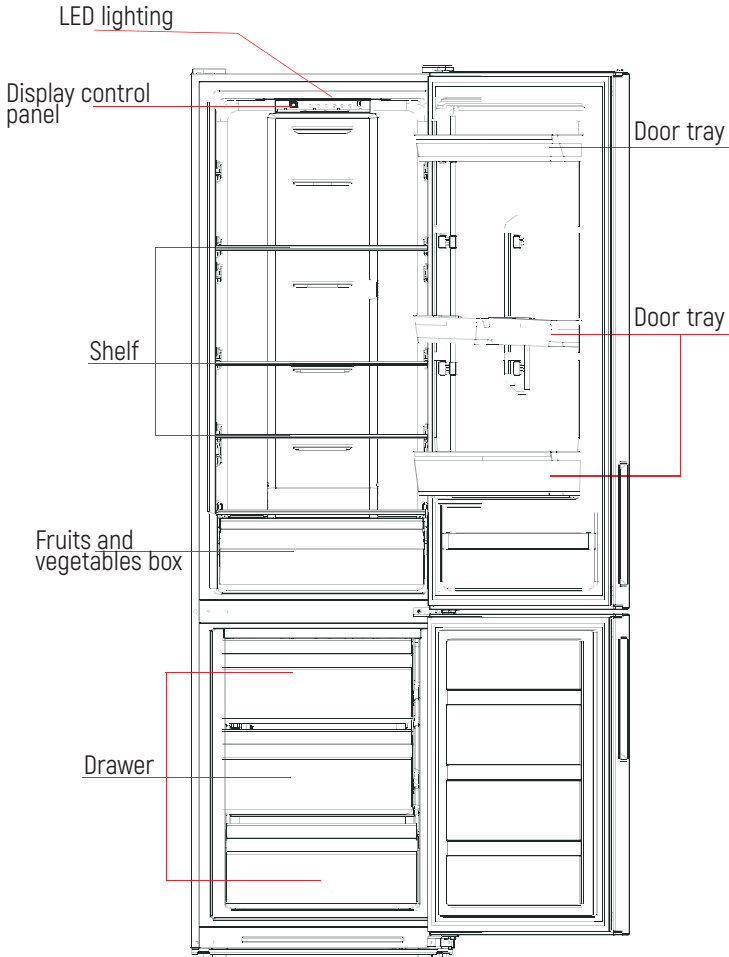

(The picture above is only for reference. The actual configuration will depend on the physical product or statement by the distributor)

Refrigerating chamber

- ☑ The Refrigerating Chamber is suitable for storage of a variety of fruits, vegetables, beverages and other food consumed in the short term, suggested storage time 3 days to 5 days.
- ☑ Cooking foods shall not be put in the refrigerating chamber until cooled to room temperature.
- ☑ Foods are recommended to be sealed up before putting into the refrigerator.
- ☑ The glass shelves can be adjusted up or down for a reasonable amount of storage space and easy use.

Freezing chamber

- ☑ The low temperature freezing chamber may keep food fresh for a long time and it is mainly used to store frozen foods and making ice.
- ☑ The freezing chamber is suitable for storage of meat, fish, rice balls and other foods not to be consumed in short term.
- ☑ Chunks of meat are preferably to be divided into small pieces for quick freezing and easy access. Please be noted food shall be consumed within the shelf time.

Drawers, food boxes, shelves, etc. placed according to the position in the picture above are the most energy efficient.

3.2 Functions

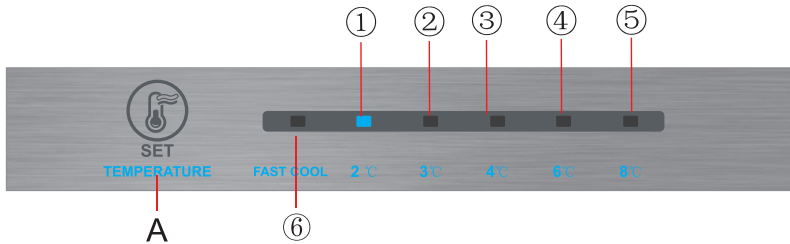

1. Key

A. Temperature setting button

2. Display screen

Setting 1: the setting temperature is 2°C

Setting 2: the setting temperature is 3°C

Setting 3: the setting temperature is 4°C

Setting 4: the setting temperature is 6°C

Setting 5: the setting temperature is 8°C

Setting 6: Super cooling mode

3. Display

When power on the refrigerator, the icons [«Fast cool», «2», «3», «4», «6», «8»] and button (A) lighten for 3s, then the screen displays the setting temperature.

4. Display of normal running

On the occurrence of a failure, the corresponding icons will give a combined blink: the error codes and types are shown as follows:

Error Code	Error Description	Display
E1	Temperature sensor of Refrigerator room fail	Icon "FAST cool" & Icon"2-c" blink
E5	Defrosting sensor of Freezer room fail	Icon "FAST cool & Icon" 3-c "blink
E6	Communication error	Icon "2-c" & Icon" 4-c " blink
E7	Ambient temperature sensor fail	Icon "Fast cool" & Icon" 4-c" blink
E10	Sticking problem with Button	Icon "TC" & Icon" 3°C " blink

If no failure, the screen displays the setting temperature of the refrigerator room.

5. Gear setting

The temperature setting will be changed once you press button [Ⓞ].

Then, the refrigerator will run according to the new temperature setting after 15s.

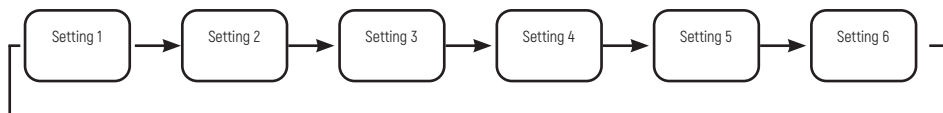

6. Super cooling mode

Enter: press the button [Ⓞ] until the icon «Fast cool» lightens.

During super cooling mode, the refrigerator operates according to the temperature setting of 2°C.

Super cooling function can be used as Super freezing function.

During super cooling mode, if reset the temperature, the refrigerator will exit super cooling mode and run according to the new settings temperature.

7. Temperature control of freezing chamber

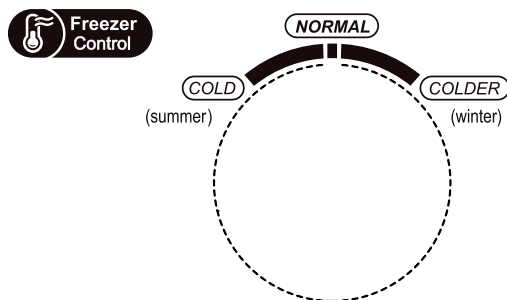

The «COLDER» position maintains a relatively low temperature in the freezer, and the «COLD» position maintains a relatively high temperature, so the «NORMAL» setting is usually used.

When the room temperature is high in summer, the temperature should be set between «NORMAL» and «COLD». If the room temperature is above 35 °C, then the «COLD» setting should be preferred.

When the room temperature is low in winter, the temperature should be set between «NORMAL» and «COLDER».

❄ **NOTE.** When set to COLDER, the temperature in the freezer will be lower, but it will also reduce the efficiency of the refrigerator.

❄ **Note:** The quick-freezing function is designed to maintain the nutritional value of the food in the freezer. It can freeze the food in the shortest time. If a large amount of food is frozen at one time, it is recommended that the user turn on the quick-freezing function and put the food in. At this time, the freezing speed of the freezer compartment is increased, which can quickly freeze the food, effectively lock the nutrition of the food, and facilitate storage.

4. MAINTENANCE AND CARE OF THE APPLIANCE

4.1 Overall cleaning

- ☑ Dusts behind the refrigerator and on the ground shall be timely cleaned to improve the cooling effect and energy saving.
- ☑ Check the door gasket regularly to make sure there are no debris. Clean the door gasket with a soft cloth dampened with soapy water or diluted detergent.
- ☑ The interior of the refrigerator should be cleaned regularly to avoid odor.
- ☑ Please turn off the power before cleaning interior, remove all foods, drinks, shelves, drawers, etc.
- ☑ Use a soft cloth or sponge to clean the inside of the refrigerator, with two tablespoons of baking soda and a quart of warm water. Then rinse with water and wipe clean. After cleaning, open the door and let it dry naturally before turning on the power.
- ☑ For areas that are difficult to clean in the refrigerator (such as narrow sandwiches, gaps or corners), it is recommended to wipe them regularly with a soft rag, soft brush, etc. and when necessary, combined with some auxiliary tools (such as thin sticks) to ensure no contaminants or bacteria accumulation in these areas.
- ☑ Do not use soap, detergent, scrub powder, spray cleaner, etc., as these may cause odors in the interior of the refrigerator or contaminated food.
- ☑ Clean the bottle frame, shelves and drawers with a soft cloth dampened with soapy water or diluted detergent. Dry with a soft cloth or dry naturally.
- ☑ Wipe the outer surface of the refrigerator with a soft cloth dampened with soapy water, detergent, etc., and then wipe dry.
- ☑ Do not use hard brushes, clean steel balls, wire brushes, abrasives (such as toothpastes), organic solvents (such as alcohol, acetone, banana oil, etc.), boiling water, acid or alkaline items, which may damage the fridge surface and interior. Boiling water and organic solvents such as benzene may deform or damage plastic parts.
- ☑ Do not rinse directly with water or other liquids during cleaning to avoid short circuits or affect electrical insulation after immersion.

- ☑ Please unplug the refrigerator for defrost and cleaning.



4.2 Defrosting

- ☑ The refrigerator is made based on the air-cooling principle and thus has automatic defrosting function. Frost formed due to change of season or temperature may also be manually removed by disconnection of the appliance from power supply or by wiping with a dry towel.

4.3 Out of operation

- ☑ Power failure: In case of power failure, even if it is in summer, foods inside the appliance can be kept for several hours; during the power failure, the times of door opening shall be reduced, and no more fresh food shall be put into the appliance.
- ☑ Long-time nonuse: The appliance shall be unplugged and then cleaned; then the doors are left open to prevent odor.
- ☑ Moving: Before the refrigerator is moved, take all objects inside out, fix the glass partitions, vegetable holder, freezing chamber drawers and etc. with tape, and tighten the leveling feet; close the doors and seal them with tape. During moving, the appliance shall not be laid upside down or horizontally, or be vibrated; the inclination during movement shall be no more than 45°.
- ☑ The appliance shall run continuously once it is started. Generally, the operation of the appliance shall not be interrupted; or otherwise the service life may be impaired.

5. TROUBLE SHOOTING

5.1 You may try to solve the following simple problems by yourself. If them cannot be solved, please contact the after-sales department.

Failed operation	Check whether the appliance is connected to power or whether the plug is in well contact
	Check whether the voltage is too low
	Check whether there is a power failure or partial circuits have tripped
Bad smell	Products with a strong odor should be placed in airtight packaging.
	Make sure there are no spoiled products.
	Clean the interior surfaces of the refrigerator.
Long-time operation of the compressor	Long operation of the refrigerator is normal in summer when the ambient temperature is high
	It is not suggestible having too much food in the appliance at the same time
	Food shall get cool before being put into the appliance
	The doors are opened too frequently
Doors cannot be properly closed	The door is stuck by food packages Too much food is placed
	The refrigerator is tilted
The door is closing loosely	Closing the door is hindered by food packaging.
	Too much food has been placed in the refrigerator.
	Refrigerator tilted.
Loud noise	Make sure the floor is level and the appliance is stable.
	Make sure the accessories are installed in the correct position.
The door seal is not ensures tightness	Remove foreign objects from the door seal.
	Heat the door seal (with a hair dryer or hot towel) and let it cool.

Leakage from the sump for water collection	Too much food in the compartment or stored food contains too much liquid, resulting in a large amount of water during defrosting.
	The doors are not closed tightly, which leads to the formation of ice as a result of air seeping into the appliance and an increase in the amount of water during defrosting.
Hot case	Heat dissipation is carried out through a capacitor built into the housing. Heating is normal. If the cabinet becomes too hot due to high room temperature, too much food storage or compressor shutdown, it is recommended to ventilate the appliance more intensively to dissipate the heat.
Condensation on the walls of the body	Condensation on the outer surfaces of the housing and on the door seals is normal when the ambient humidity is very high. Just wipe off the condensation with a dry towel.
Abnormal noise	Buzz: The compressor may produce buzzes during operation, and the buzzes are loud particularly upon start or stop. This is normal.
	Creak: Refrigerant flowing inside of the appliance may produce creak, which is normal.

6. PARAMETERS

6.1 Technical parameters

Table 1. Climate classes

Class	Symbol	Ambient (air) temperature range, °C
Extended temperature	SN	+10 to +32
Temperature	N	+16 to +32
Subtropical	ST	+16 to +38
Tropical	T	+16 to +43

Extended temperate: this refrigerating appliance is intended to be used at ambient temperatures ranging from 10 °C to 32 °C;

Temperate: this refrigerating appliance is intended to be used at ambient temperatures ranging from 16 °C to 32 °C;

Subtropical: this refrigerating appliance is intended to be used at ambient temperatures ranging from 16 °C to 38 °C;

Tropical: this refrigerating appliance is intended to be used at ambient temperatures ranging from 16 °C to 43 °C ;

Special for new European standard:

The ordered parts in the following table can be acquired from channel:

Ordered Part	Provided by	Minimum Time Required for Provision
thermostats	Professional maintenance personnel	At least 7 years after the last model is launched on the market
temperature sensors	Professional maintenance personnel	At least 7 years after the last model is launched on the market
printed circuit boards	Professional maintenance personnel	At least 7 years after the last model is launched on the market
light sources	Professional maintenance personnel	At least 7 years after the last model is launched on the market
door handles	Professional repairers and final users	At least 7 years after the last model is launched on the market
door hinges	Professional repairers and final users	At least 7 years after the last model is launched on the market
trays	Professional repairers and final users	At least 7 years after the last model is launched on the market
baskets	Professional repairers and final users	At least 7 years after the last model is launched on the market
door gaskets	Professional repairers and final users	At least 10 years after the last model is launched on the market

- The shortest period for providing after-sales spare parts is 15 working days.
- The model information and model identification in the product database can be obtained by scanning the web link on the QR code (if any) on the product energy efficiency label.

Model	MRF 61201
Fresh Food Storage Compartment Volume, L	245
Frozen Food Storage Volume, L	86
Energy Consumption, kW*h/ 24h	0,9
Energy Consumption __ kWh per year, based om standard test results for 24 hours.	328,5
Household Appliances Category	Free-standing two-compartment refrigerator
Energy Grading	A+
Defrosting Type	No Frost
Climate Class	N/ST/T
The appliance is intended to be used at an ambient temperature between __°C and __°C	16 / 43
Airborne Acoustical Noise, dB	41
Freezing Capacity, kg/24h	4
Rated Voltage, V	220-240
Rated Current, A	1,2
Overall Dimension (H x W x D), mm	2064x657x688
Appliance dimension (H x W x D), mm	2010x595x635
Total Gross Volume, L	360
Total Storage Volume, L	331
Net Weight, kg	70

Please note!

The following shall not be considered as defects of the Product:

Refrigerators	Discoloration of product materials when using the product
	Noise of flowing coolant during compressor operation
	Minor technical smells of plastic coming from a new product
	Blushing of plastic and aging of rubber elements of the product over time

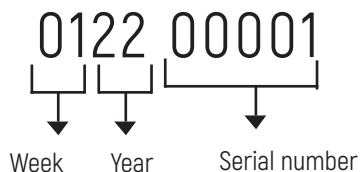
SERIAL NUMBER:**Manufacturers:**

M&G HAUSGERATE GMBH
Potsdamer Str. 92 10785 Berlin
Tel: (030) 544 37 834 Fax: (030) 544 37 856

Factories-branches of the manufacturer:

Continent Manufacturing Solutions Ltd.
423601, Republic of Tatarstan, Elabuga district, Sh-2 street (territory of special economic zone Alabuga), building 4/2 block 4, room 66

Importers:

LLC «MG Rusland», 141400
Moscow region, Khimki, Butakovo, 4

The manufacturer reserves the right to make any changes to design, outside appearance and scope of supply of appliance.



СОДЕРЖАНИЕ

1. ПРЕДУПРЕЖДЕНИЯ ПО ТЕХНИКЕ БЕЗОПАСНОСТИ.....	57
1.1 ПРЕДУПРЕЖДЕНИЯ	57
1.2 ОПИСАНИЕ ЗНАКОВ, ПРЕДУПРЕЖДАЮЩИХ ОБ ОПАСНОСТИ.....	60
1.3 ОПАСНОСТИ, СВЯЗАННЫЕ С ЭЛЕКТРИЧЕСТВОМ	60
1.4 ПРАВИЛА БЕЗОПАСНОГО ИСПОЛЬЗОВАНИЯ ПРИБОРА	61
1.5 ПРЕДУПРЕЖДЕНИЯ В ОТНОШЕНИИ ХРАНЕНИЯ ПРОДУКТОВ.....	63
1.6 УКАЗАНИЯ ПО ЭНЕРГОСБЕРЕЖЕНИЮ.....	63
1.7 ТРЕБОВАНИЯ К УТИЛИЗАЦИИ ПРИБОРА	64
2. ПРАВИЛА ИСПОЛЬЗОВАНИЯ ХОЛОДИЛЬНИКА	65
2.1 ТРЕБОВАНИЯ К МЕСТУ УСТАНОВКИ.....	65
2.2 РЕГУЛИРОВОЧНЫЕ НОЖКИ.....	66
2.3 ПЕРЕВЕШИВАНИЕ ДВЕРИ С ПРАВОЙ СТОРОНЫ НА ЛЕВУЮ	66
2.4 ЗАМЕНА ЛАМПЫ.....	69
2.5 ПЕРЕД НАЧАЛОМ ИСПОЛЬЗОВАНИЯ.....	69
2.6 РЕКОМЕНДАЦИИ ПО ЭКОНОМИИ ЭНЕРГИИ.....	70
3. КОНСТРУКЦИЯ И ФУНКЦИИ	71
3.1 ОСНОВНЫЕ КОМПОНЕНТЫ.....	71
3.2 ФУНКЦИИ И РЕЖИМЫ РАБОТЫ	73
4. ОБСЛУЖИВАНИЕ ПРИБОРА И УХОД ЗА НИМ.....	75
4.1 РЕГУЛЯРНАЯ ОЧИСТКА.....	75
4.2 РАЗМОРАЖИВАНИЕ.....	76
4.3 ОТКЛЮЧЕНИЕ ПРИБОРА И НЕИСПОЛЬЗОВАНИЕ ЕГО В ТЕЧЕНИЕ ДЛИТЕЛЬНОГО ВРЕМЕНИ.....	76
5. УСТРАНЕНИЕ НЕИСПРАВНОСТЕЙ	77
6. ПАРАМЕТРЫ.....	79

1. ПРЕДУПРЕЖДЕНИЯ ПО ТЕХНИКЕ БЕЗОПАСНОСТИ



ПРЕДУПРЕЖДЕНИЕ: опасность пожара / легковоспламеняющиеся материалы

1.1 Предупреждения

- ☑ Данный прибор предназначен для бытового или аналогичного использования, например, в зонах для приема пищи сотрудниками магазинов, офисов и других подобных учреждений; в жилых загородных домах, клиентами в гостиницах, мотелях и других учреждениях, предназначенных для проживания людей; в хостелах и частных гостиницах; на предприятиях, занимающихся приготовлением и доставкой пищи, а также предоставлением других аналогичных услуг.
- ☑ Данный прибор не предназначен для использования детьми, а также лицами с ограниченными физическими, сенсорными или умственными способностями или отсутствием опыта и знаний, за исключением тех случаев, когда они находятся под присмотром лица, отвечающего за их безопасность, или инструктируются им относительно порядка использования прибора
- ☑ Необходимо постоянно следить за детьми, не допуская, чтобы они играли с прибором.
- ☑ В случае повреждения кабель питания должен быть заменен специалистом компании-изготовителя, ее официального сервисного центра или другим лицом, обладающим соответствующей квалификацией. В противном случае возможно возникновение опасных ситуаций.
- ☑ Запрещается хранить внутри данного прибора взрывоопасные вещества, например, аэрозольные баллоны с легковоспламеняющимися жидкостями.
- ☑ После прекращения использования, а также перед выполнением проводимых пользователем работ по обслуживанию прибор следует отключить от источника питания путем извлечения сетевой вилки из розетки.
- ☑ **ПРЕДУПРЕЖДЕНИЕ:** не допускайте перекрытия вентиляционных отверстий в корпусе прибора или кухонном модуле, в который он встраивается.
- ☑ **ПРЕДУПРЕЖДЕНИЕ:** не используйте с целью ускорения процесса размораживания механические устройства или иные средства, если только они не рекомендованы компанией-изготовителем.
- ☑ **ПРЕДУПРЕЖДЕНИЕ:** Не допускайте повреждения холодильного контура.
- ☑ **ПРЕДУПРЕЖДЕНИЕ:** в отделениях для хранения продуктов запрещается использовать какие-либо электрические приборы, за исключением тех, которые рекомендованы компанией-изготовителем холодильника.

- ☑ **ПРЕДУПРЕЖДЕНИЕ:** утилизацию холодильника по окончании его срока службы следует проводить в соответствии с требованиями местного законодательства, действующего в отношении оборудования, содержащего легковоспламеняющийся изоляционный газ и хладагент.
- ☑ **ПРЕДУПРЕЖДЕНИЕ:** при перемещении прибора в место установки следите за тем, чтобы кабель питания не был пережат или иным образом поврежден.
- ☑ **ПРЕДУПРЕЖДЕНИЕ:** запрещается размещать у задней стенки прибора блоки розеток и портативные источники питания.
- ☑ Запрещается использовать удлинители и незаземленные (двухконтактные) адаптеры.
- ☑ Опасность запираания детей! Перед тем, как сдать свой старый холодильник или морозильную камеру на утилизацию:
 - Снимите двери.
 - Оставьте полки на месте, чтобы дети не могли забраться внутрь.
- ☑ Перед установкой дополнительных принадлежностей холодильник должен быть отсоединен от сети электропитания.
- ☑ Хладагент и циклопентан, используемый в качестве вспенивающего агента, являются легковоспламеняющимися веществами.
- ☑ В связи с этим по окончании срока службы прибор следует хранить вдали от источников огня. Утилизация прибора должна производиться специализированной компанией, имеющей соответствующее разрешение на данный вид деятельности. С целью предотвращения нанесения ущерба окружающей среде и здоровью людей не допускается уничтожать данное оборудование путем сжигания.
- ☑ Согласно стандартам EN: данный прибор может использоваться детьми в возрасте 8 лет и старше, а также лицами с ограниченными физическими, сенсорными или умственными способностями или не имеющими необходимых для работы с ним опыта и знаний, только если они находятся под присмотром или были проинструктированы по вопросам безопасного применения прибора, а также если они знают о возможных опасностях, которые могут возникнуть при его неправильном использовании. Не разрешайте детям играть с прибором. Чистку и уход за прибором дети должны выполнять только под присмотром взрослого. Детям в возрасте от 3 до 8 лет разрешается самостоятельно помещать продукты внутрь холодильника и извлекать их из него.
- ☑ С целью предотвращения запираания детей внутри необходимо обеспечить, чтобы ключи от закрываемых на замок дверей или панелей хранились в недоступном для детей месте, не рядом с холодильным прибором.
 - Во избежание загрязнения пищевых продуктов, пожалуйста, соблюдайте приведенные ниже указания:
 - Оставление двери открытой на длительное время может приводить к значительному повышению температуры в отделениях холодильника.

- Регулярно очищайте поверхности, которые могут соприкасаться с пищевыми продуктами, а также внешние компоненты системы слива.
- Очищайте баки для воды, если они не использовались в течение 48 часов; промывайте подключенную водяную систему, если подача воды не осуществлялась в течение 5 дней.1)
- Храните сырое мясо и рыбу в холодильнике в соответствующих контейнерах, так чтобы эти продукты не контактировали с другими продуктами и выделяющиеся ими жидкости не могли попасть на другие продукты.
- Отделения для замороженных продуктов, отмеченные двумя звездочками (**), подходят для хранения предварительно замороженных продуктов, хранения или приготовления мороженого и приготовления кубиков льда. 2)
- Отделения, отмеченные одной (*), двумя (*) и тремя звездочками (***), не подходят для замораживания свежих продуктов.3)
- При использовании прибора без отделения, отмеченного четырьмя звездочками (****), необходимо учитывать следующее: этот холодильный прибор не подходит для замораживания продуктов питания.4)
- При использовании прибора без отделения, отмеченного четырьмя звездочками (****), необходимо учитывать следующее: этот холодильный прибор не подходит для замораживания продуктов питания.4)
- Если холодильный прибор необходимо на длительное время оставить пустым, то его следует выключить, разморозить, очистить, высушить и оставить дверь открытой, так чтобы внутри прибора не могла образоваться плесень.

Примечания 1, 2, 3 и 4: применимость этих требований зависит от типа отделения для хранения продуктов.

При использовании отдельно стоящего прибора необходимо учитывать следующее: холодильный прибор этого типа не предназначен для встраивания.

Все работы по замене и обслуживанию светодиодных ламп должны выполняться специалистом компании-изготовителя, ее официального сервисного центра или другим лицом, обладающим соответствующей квалификацией.

В данном изделии установлен источник света класса энергоэффективности F

ПРЕДУПРЕЖДЕНИЕ: Чтобы предотвратить опасности, связанные с неустойчивым положением холодильника, он должен быть закреплен в точном соответствии с требованиями инструкций.

ПРЕДУПРЕЖДЕНИЕ: Допускается подключение к системе водоснабжения, подающей только питьевую воду (для приборов с ледогенератором).

Чтобы предотвратить случайное запираение детей внутри, ключ от запираемого холодильника (морозильной камеры) следует хранить в недоступном для детей месте и не оставлять его рядом с прибором (относится к приборам, запираемым на замок).

1.2 Описание знаков, предупреждающих об опасности

	<p>Данный знак указывает на запрет. Невыполнение требований, отмеченных этим знаком, может привести к повреждению прибора или созданию опасных для пользователя ситуаций.</p>
	<p>Данный знак указывает на предупреждение. Необходимо действовать в строгом соответствии с указаниями, отмеченными этим знаком, в противном случае возможно нанесение повреждения прибору или травм пользователю.</p>
	<p>Данный знак указывает на необходимость повышенного внимания. Указания, отмеченные этим знаком, требуют особого внимания. Не соблюдение достаточной осторожности может привести к травмам от незначительных до средней тяжести или повреждению данного прибора.</p>

В настоящей инструкции содержится важная информация по безопасности, которая должна соблюдаться всеми пользователями данного прибора.

1.3 Опасности, связанные с электричеством

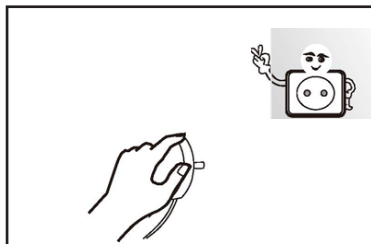

- ☑ Извлекая вилку питания холодильника из розетки, не тяните за кабель питания. Крепко удерживая вилку за корпус, вытяните ее из розетки.
- ☑ С целью обеспечения безопасности запрещается использовать прибор с поврежденным или изношенным кабелем питания.

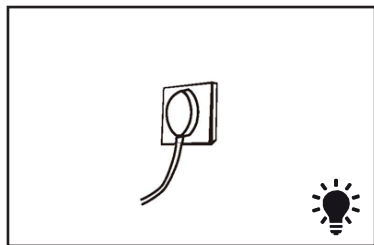

☑ Используйте розетку подходящего типа. Запрещается подсоединять прибор к розетке, которая уже используется для питания других электроприборов. Вилка кабеля питания должна быть плотно вставлена в розетку, в противном случае возможно возгорание.

☑ Заземляющий контакт розетки должен быть подсоединен к надлежащим образом проложенному заземляющему проводнику.

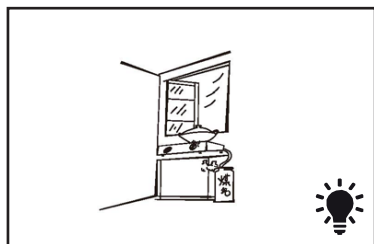

☑ При обнаружении утечки бытового газа или других горючих газов перекройте соответствующий газовый кран и затем откройте двери и окна для проветривания помещения. Не отсоединяйте холодильник или другие электроприборы от сети питания, так как случайно возникшая искра может привести к пожару.

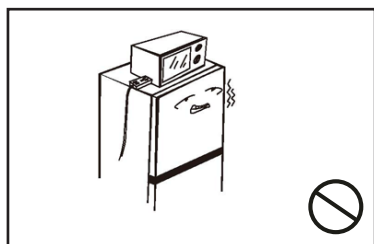

☑ Запрещается устанавливать на холодильник какие-либо электрические приборы, за исключением тех, которые рекомендованы компанией-изготовителем холодильника.

1.4 Правила безопасного использования прибора

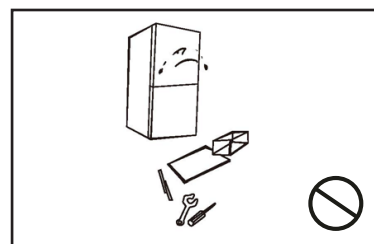

☑ Запрещается самовольно разбирать холодильник или изменять его конструкцию. При использовании прибора соблюдайте осторожность, не допуская случайного повреждения холодильного контура. Техническое обслуживание прибора должно осуществляться специалистом.

☑ Во избежание опасностей поврежденный кабель питания должен быть заменен специалистом компании-изготовителя, ее официального сервисного центра или другим квалифицированным электриком.

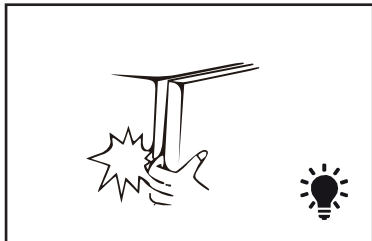

☑ Двери относительно друг друга, а также относительно корпуса холодильника располагаются с очень небольшим промежутком. Чтобы избежать защемления пальцев, старайтесь не помещать свои руки в указанные зоны. Закрывайте дверь холодильника аккуратно, не допуская падения предметов с полок.

☑ Во избежание обморожения не доставайте продукты и контейнеры, в особенности металлические, из морозильной камеры влажными руками.



☑ Не позволяйте детям забираться внутрь прибора или на него – это может привести к опасности удара или травмирования при падении.

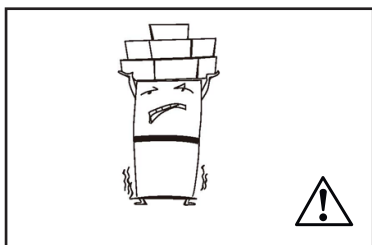

☑ Не размещайте сверху прибора тяжелые предметы, так как при открытии или закрытии двери они могут упасть и причинить вам травму.

☑ В случае исчезновения напряжения в сети питания, а также перед выполнением чистки прибора отсоединяйте вилку от сети питания. Чтобы предотвратить повреждение компрессора вследствие частых повторных пусков, не подсоединяйте прибор к сети питания в течение пяти минут после последнего отключения питания.

1.5 Предупреждения в отношении хранения продуктов

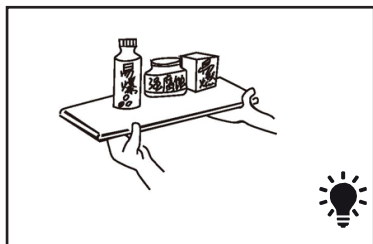

- ☑ Чтобы предотвратить повреждение прибора и возникновение пожара, запрещается помещать внутрь прибора легковоспламеняющиеся, взрывоопасные, летучие и коррозионноактивные вещества.
- ☑ Во избежание пожара не оставляйте рядом с холодильником легковоспламеняющиеся вещества.

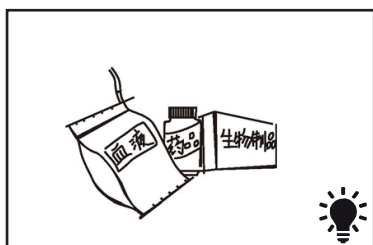

- ☑ Холодильник предназначен для применения в бытовых целях для хранения продуктов. Запрещается использовать его в иных целях, например, для хранения крови, лекарств, биологических материалов и т.д.

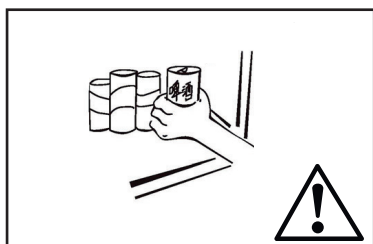

- ☑ Запрещается хранить в морозильной камере прибора пиво, напитки и другие жидкости в бутылках или герметичных контейнерах, так как при заморозке жидкости эти емкости могут лопнуть и привести к повреждению прибора.

1.6 Указания по энергосбережению

1) Холодильная техника может работать нестабильно (возможно размораживание содержимого или поддержание слишком высокой температуры в отделении для хранения замороженных продуктов) при длительной эксплуатации при температуре ниже диапазона температур, на который рассчитан холодильный прибор.

2) Не следует хранить газированные напитки в морозильных отделениях или шкафах или других низкотемпературных отделениях или шкафах, а также не следует употреблять некоторые продукты, например, фруктовое мороженое со льдом, в чрезмерно охлажденном виде.

3) Не следует превышать сроки хранения, рекомендуемые производителями продуктов питания, вне зависимости от вида продукта, в частности, это относится к доступным в про-

даже быстрозамороженным продуктам, предназначенным для хранения в морозилках, морозильных отделениях или шкафах.

4) Необходимо принимать соответствующие меры предосторожности для предотвращения чрезмерного повышения температуры замороженных продуктов при размораживании холодильника, например, оборачивать замороженные продукты газетами в несколько слоев.

5) Повышение температуры замороженных продуктов, например, во время ручного размораживания, проведения обслуживания или чистки прибора, может приводить к сокращению их сроков хранения.

1.7 Требования к утилизации прибора

Хладагент и циклопентан, используемый в качестве вспенивающего агента, являются легковоспламеняющимися веществами. В связи с этим по окончании срока службы холодильник следует хранить вдали от источников огня. Утилизация прибора должна производиться специализированной компанией, имеющей соответствующее разрешение на данный вид деятельности. С целью предотвращения нанесения ущерба окружающей среде и здоровью людей не допускается уничтожать данное оборудование путем сжигания.

💡 Чтобы предотвратить запертие детей внутри прибора, при утилизации холодильного шкафа сначала снимите двери и полки и удалите уплотнение с дверей, затем установите двери и полки на место.



Порядок утилизации данного изделия

Этот знак означает, что по окончании срока службы данное изделие не допускается утилизировать вместе с другими бытовыми отходами. Чтобы предотвратить возможное нанесение ущерба окружающей среде или здоровью человека, связанное с неконтролируемым размещением отходов на свалках, необходимо обеспечить надлежащую переработку с учетом типа отходов с применением методов, обеспечивающих рациональное повторное использование ресурсов и материалов. Для возврата отработавшего срок службы прибора воспользуйтесь услугами сети пунктов раздельного сбора отходов или свяжитесь с продавцом, у которого было приобретено данное изделие. Таким образом вы сможете помочь обеспечить безопасную для окружающей среды вторичную переработку.

2. ПРАВИЛА ИСПОЛЬЗОВАНИЯ ХОЛОДИЛЬНИКА

2.1 Требования к месту установки

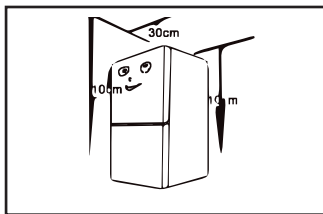
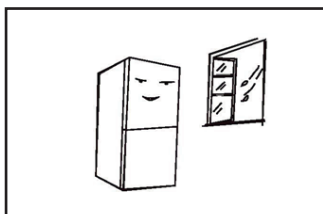
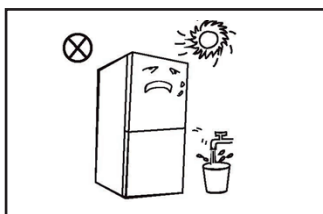
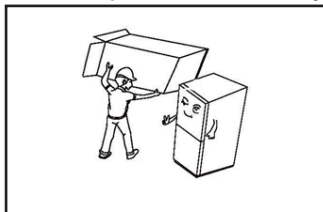

- ☑ Перед началом использования прибора удалите все упаковочные материалы, включая нижние подкладки, а также находящиеся внутри него пенопластовые вставки и ленты, снимите все защитные пленки с дверей и корпуса холодильника.
- ☑ Не подвергайте прибор воздействию тепла и прямого солнечного света. Чтобы предотвратить образование ржавчины и избежать ухудшения теплоизоляционных характеристик, не допускается устанавливать прибор в помещениях с повышенной влажностью.
- ☑ Не допускается разбрызгивать воду на холодильник, а также мыть его водой. Чтобы предотвратить ухудшение эффективности электроизоляции прибора, не устанавливайте его во влажных помещениях, в которых на него может попасть вода.
- ☑ Холодильник должен быть установлен в хорошо проветриваемом помещении на ровной и прочной поверхности (для выравнивания прибора и придания ему устойчивости вращайте правый или левый ролик в соответствующем направлении).
- ☑ Этот холодильник необходимо устанавливать как отдельное устройство, не допускается его использование в качестве встраиваемого прибора. Иначе возможно возникновение таких проблем, как неправильное размещение в кухонном гарнитуре, снижение производительности и срока службы изделия. В таких случаях базовые гарантии компании-изготовителя на продукцию не предоставляются.
- ☑ Сверху холодильника необходимо оставить свободное пространство не менее 30 см, а для более эффективного рассеивания тепла холодильник следует размещать на расстоянии не менее 10 см от стен.

(Изображение выше приведено только для иллюстрации. Фактическая конфигурация будет зависеть от конкретного приобретенного вами изделия или предлагаемой дистрибьютором комплектации).

2.2 Регулировочные ножки

1) Расположение регулировочных ножек

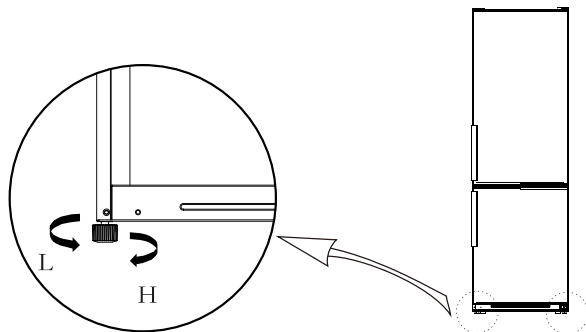



(Изображение выше приведено только для иллюстрации. Фактическая конфигурация будет зависеть от конкретного приобретенного вами изделия или предлагаемой дистрибьютором комплектации).

Порядок регулировки:

- a. Чтобы приподнять холодильник, поворачивайте ножку по часовой стрелке.
- b. Чтобы опустить холодильник, поворачивайте ножку против часовой стрелки.
- c. Выполните регулировку с помощью правой и левой ножки в соответствии с вышеописанной процедурой, так чтобы прибор был установлен в строго горизонтальном положении.

2.3 Перевешивание двери с правой стороны на левую

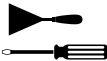
Список необходимых инструментов

	Крестовая отвертка		Шпатель Отвертка с тонким лезвием
	5/16" Ключ (с внутренним шестигранником) с трещоткой		Клейкая малярная лента

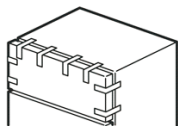

1. Перед выполнением этой операции отключите прибор от сети электропитания.

Освободите все полки двери от продуктов.

Зафиксируйте дверь с помощью лент.

2. Снимите крышку верхней петли, верхнюю петлю и заглушку.

3. Снимите дверь холодильной камеры, а также среднюю петлю, выкрутите винты, отсоедините колпачки, наклейку и заглушки.

4. Снимите дверь морозильной камеры, отсоедините нижнюю петлю и извлеките заглушки.

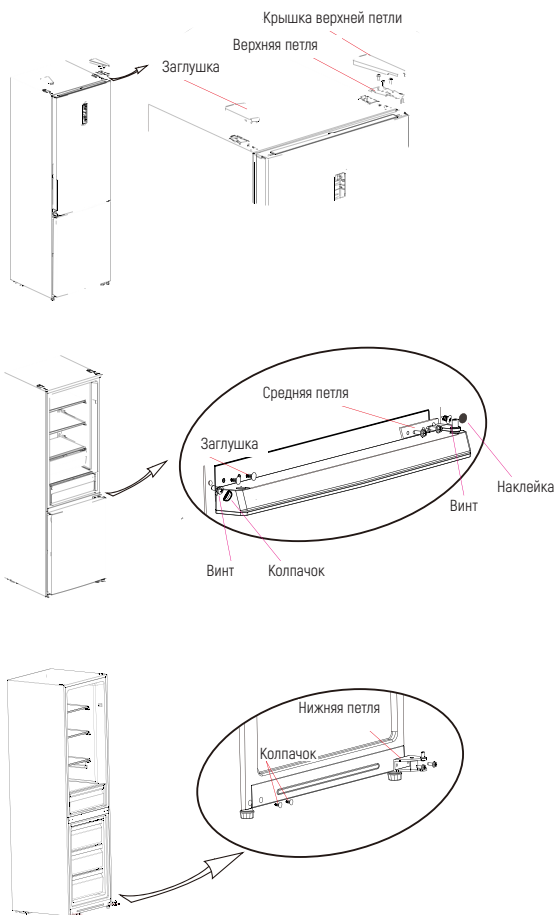

5. Извлеките стержень из нижней петли и установите с другой стороны.

Возьмите еще один запасной ограничитель двери морозильной камеры из упаковки с принадлежностями.

Установите этот запасной ограничитель и втулку в левую нижнюю часть двери морозильной камеры.

Демонтируйте втулку и заглушку верхней торцевой крышки и установите с другой стороны.

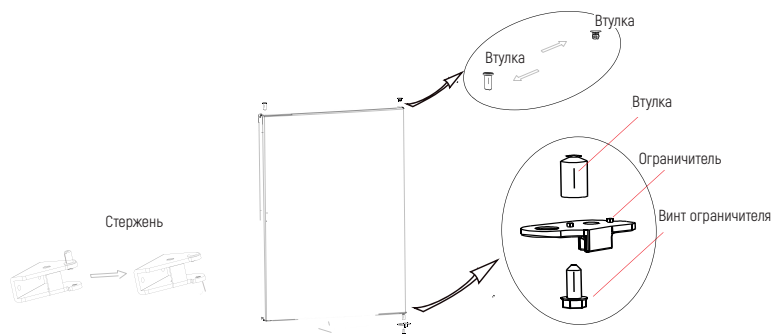

6) Поместите дверь морозильной камеры на нижнюю петлю и установите среднюю петлю, винты, колпачки, наклейку и заглушки. Демонтируйте втулку из верхней торцевой крышки холодильной камеры и установите с другой стороны. Возьмите еще один запасной ограничитель двери холодильной камеры из упаковки с принадлежностями.

Установите этот запасной ограничитель и втулку в левую нижнюю часть двери холодильной камеры.

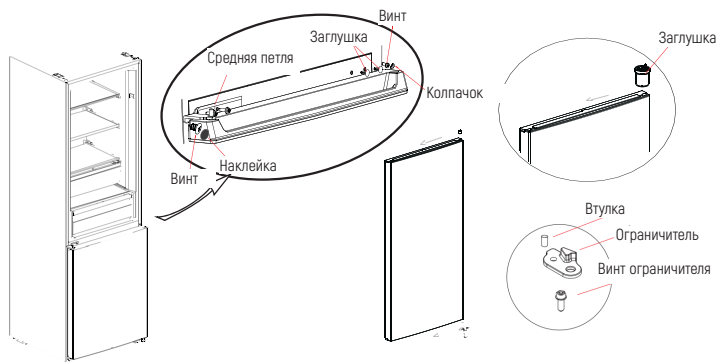

7. Поместите дверь холодильной камеры на среднюю петлю, затем установите верхнюю петлю, крышку верхней петли и заглушку.

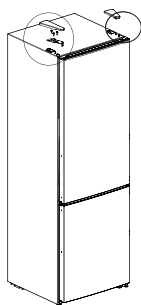

2.4 Замена лампы

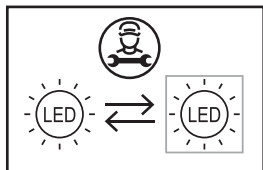

Все работы по замене и обслуживанию светодиодных ламп должны выполняться специалистом компании-изготовителя, ее официального сервисного центра или другим лицом, обладающим соответствующей квалификацией.

Замена лампы в данном изделии может осуществляться только квалифицированными техническими специалистами.

<p>1</p>	<p>1. Перед выполнением работ по замене лампы обязательно извлеките вилку питания из розетки.</p>	<p>2</p>	<p>2. Снимите рассеиватель с помощью отвертки</p>
<p>3</p>	<p>3. Снимите панель с лампами.</p>	<p>4</p>	<p>4. Отсоедините разъем.</p>

2.5 Перед началом использования

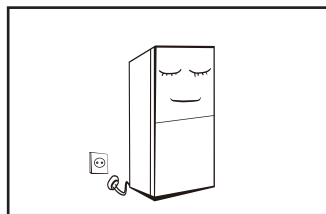

- ☑ После транспортировки прибора на место установки перед включением питания должно пройти не менее 2 часов, иначе возможно снижение эффективности охлаждения или повреждение изделия.
- ☑ Перед тем как помещать в холодильник свежие или замороженные продукты, предварительно включите его и оставьте работать примерно 2-3 часа или в

летнее время, когда температура окружающей среды высокая – 4 часа.

- ☑ В случае исчезновения напряжения в сети питания, а также перед выполнением чистки прибора отсоединяйте вилку от сети питания. Чтобы предотвратить повреждение компрессора вследствие частых повторных пусков, не подсоединяйте прибор к сети питания в течение пяти минут после последнего отключения питания.

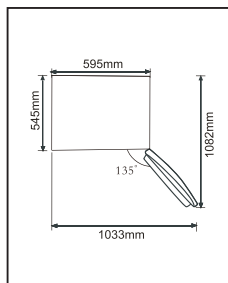

- ☑ Оставьте достаточное свободное пространство для беспрепятственного открывания двери.

2.6 Рекомендации по экономии энергии

- ☑ Установите прибор в части помещения, имеющей наиболее низкую температуру, вдали от генерирующих тепло приборов и воздуховодов с горячим воздухом, вне зоны попадания прямых солнечных лучей.
- ☑ Не помещайте внутрь холодильника горячие продукты, обязательно дожидайтесь их охлаждения до комнатной температуры. Перегрузка прибора приводит к увеличению длительности работы компрессора. Слишком медленное замораживание продуктов может привести к ухудшению их качества и даже порче.
- ☑ Перед тем как помещать продукты внутрь холодильника, тщательно оборачивайте их, например, пленкой, а также насухо вытирайте контейнеры. Это позволит уменьшить намерзание льда на стенках прибора.
- ☑ Не накрывайте полки прибора алюминиевой фольгой, вощеной бумагой или бумажными полотенцами. Это может препятствовать циркуляции холодного воздуха и снижать эффективность работы прибора.
- ☑ Располагайте продукты в определенном порядке и наносите на них этикетки, что позволит сократить количество открытий дверей и уменьшить время поиска необходимых продуктов. Старайтесь извлекать за один раз как можно больше необходимых вам в данный момент продуктов и закрывайте дверь как можно быстрее.

3. КОНСТРУКЦИЯ И ФУНКЦИИ

3.1 Основные компоненты

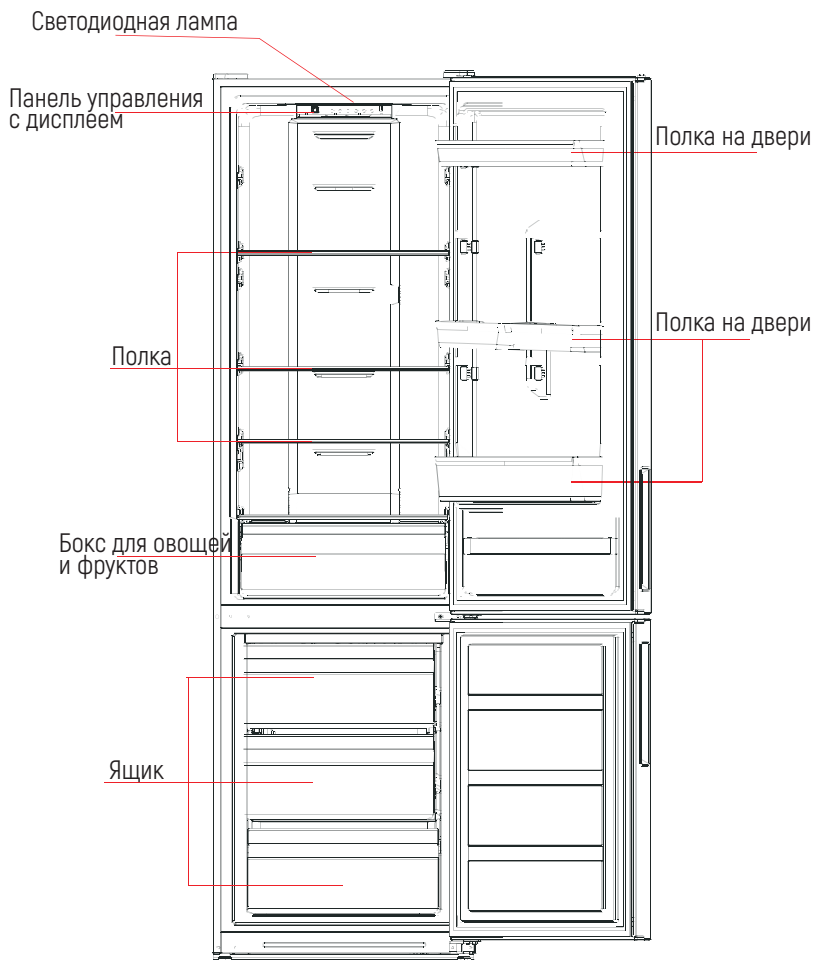

(Изображение выше приведено только для иллюстрации. Фактическая конфигурация будет зависеть от конкретного приобретенного вами изделия или предлагаемой дистрибьютором комплектации).

Холодильная камера

- ☑ Холодильная камера предназначена для хранения разнообразных фруктов, овощей, напитков и других продуктов, которые будут употреблены в пищу в ближайшее время. Предполагаемое время хранения таких продуктов – от 3 до 5 дней.
- ☑ Приготовленные блюда следует помещать в холодильную камеру только после их остывания до комнатной температуры.
- ☑ Перед тем как поместить продукты в холодильник их рекомендуется герметично закрыть.
- ☑ Положение стеклянных полок может быть отрегулировано по высоте для освобождения необходимого места, а также для облегчения извлечения продуктов и укладки их внутрь.

Морозильная камера

- ☑ Низкотемпературная морозильная камера обеспечивает сохранение свежести продуктов в течение длительного времени и главным образом используется для хранения замороженных продуктов и изготовления льда.
- ☑ Морозильная камера подходит для хранения мяса, рыбы, рисовых шариков и других продуктов, которые не планируются употреблять в пищу в ближайшее время.
- ☑ Для более быстрого замораживания и удобства использования мясо рекомендуется разделять на небольшие кусочки. Не забывайте о том, что продукты следует употреблять в пищу только в пределах срока их годности.

Размещение ящиков, боксов для продуктов, полок и других принадлежностей в соответствии с показанной на рисунке выше схемой обеспечивает наибольшую энергоэффективность.

3.2 Функции и режимы работы

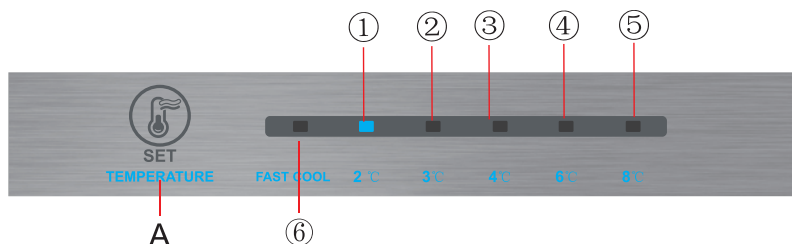

1. Кнопка

А. кнопка настройки температуры в холодильном отделении

2. Индикация на дисплее

(1) Настройка 1: температура 2°C

(2) Настройка 2: температура 3°C

(3) Настройка 3: температура 4°C

(4) Настройка 4: температура 6°C

(5) Настройка 5: температура 8°C

(6) Настройка 6: режим суперохлаждения (Super cooling)

3. Индикация

При включении питания холодильника на 3 с подсвечиваются значки («Fast cool», «2», «3», «4», «6», «8») и кнопка (A), затем на экране отображается заданная температура.

4. Индикация во время нормальной работы холодильника и при наличии сбоев

При возникновении неисправности начинают мигать соответствующие значки. Информация по кодам и типам неисправностей/сбоев представлена ниже:

Коды неисправностей/сбоев	Описание неисправности/сбоя	Индикация
E1	Неисправность датчика температуры холодильного отделения	Мигают значки «FAST COOL» и «2°C»
E5	Неисправность датчика размораживания морозильного отделения	Мигают значки «FAST COOL» и «3°C»
E6	Ошибка связи	Мигают значки «2°C» и «4°C»
E7	Неисправность датчика температуры воздуха в помещении	Мигают значки «FAST COOL» и «4°C»
E10	Сбой, связанный с залипанием кнопки	Мигают значки «2°C» и «3°C»

При отсутствии неисправности/сбоя на экране отображается настройка температуры, заданная для холодильного отделения.

5. Настройка температуры

Изменение настройки температуры осуществляется нажатием кнопки [Ⓞ].

Затем, через 15 с, холодильник начнет работать в соответствии с новой настройкой температуры.

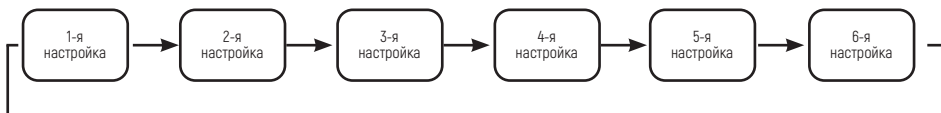

6. Режим суперохлаждения (Super cooling)

Включение режима: нажимайте кнопку [Ⓞ], пока не загорится значок «Fast cool».

В режиме суперохлаждения холодильник работает в соответствии с настройкой температуры 2 °С, и затем автоматически выходит из этого режима после работы в течение 24 часов.

Функция суперохлаждения может использоваться как функция суперзамораживания.

Если при нахождении холодильника в режиме суперохлаждения вы зададите новую температуру, то прибор выйдет из этого режима и продолжит работать в соответствии с новой заданной температурой.

7. Регулирование температуры в морозильной камере

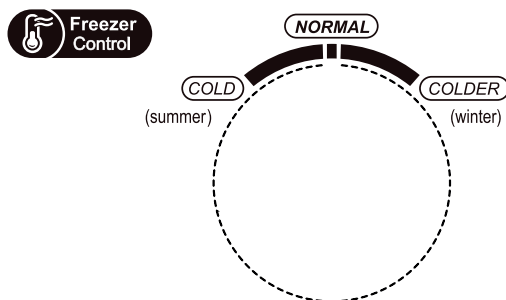

В положении «COLDER» поддерживается относительно низкая температура в морозильной камере, а в положении «COLD» – относительно высокая, поэтому обычно используется настройка «NORMAL».

При низкой температуре воздуха в помещении в зимний период температура должна быть установлена в диапазоне от «NORMAL» до «COLD». Если температура воздуха в помещении выше 35 °С, то в таком случае следует отдавать предпочтение настройке «COLD».

При низкой температуре воздуха в помещении в зимний период температура должна быть установлена в диапазоне от «NORMAL» до «COLDER».

☀ ПРИМЕЧАНИЕ. При установке в положение COLDER температура в морозильной камере будет более низкой, но это также приведет к снижению эффективности работы холодильной камеры.

☀ Примечание. Функция быстрого замораживания служит для сохранения питательной ценности продуктов в морозильной камере. При этом обеспечивается замораживание продуктов за максимально короткое время. Если одновременно требуется заморозить большое количество продуктов, то рекомендуется включить функцию быстрого замораживания и поместить продукты в морозильное отделение. Это приведет к увеличению скорости замораживания в морозильном отделении, что позволит быстрее заморозить продукты, эффективно сохранить их питательные свойства и облегчить их хранение.

4. ОБСЛУЖИВАНИЕ ПРИБОРА И УХОД ЗА НИМ

4.1 Регулярная очистка

- ☑ Пыль, скапливающуюся за холодильником и на полу под ним, следует регулярно удалять – это позволит повысить эффективность охлаждения и обеспечить экономию энергии.
- ☑ Регулярно проверяйте состояние прокладки двери. Для очистки прокладки используйте мягкую ткань, смоченную в мыльном растворе или разбавленном моющем средстве.
- ☑ Регулярно проводите очистку внутренних поверхностей холодильника – это позволит предотвратить образование неприятных запахов.
- ☑ Перед проведением очистки внутренних поверхностей холодильника обязательно отключите его от сети электропитания и извлеките из него все продукты питания, напитки, полки, ящики и другие съемные принадлежности.
- ☑ Для очистки внутренних поверхностей холодильника используйте мягкую ткань или губку, смоченные в растворе пищевой соды (две столовые ложки соды на литр теплой воды). По завершении очистки промойте поверхности чистой водой и вытрите их насухо. Перед включением питания откройте дверь и оставьте холодильник до полного высыхания естественным образом.
- ☑ Участки холодильника, которые трудно поддаются очистке обычным образом (например, узкие многослойные панели, зазоры или углы), рекомендуется регулярно протирать с помощью мягкой ткани или щетки с мягким ворсом, при необходимости дополнительно используя вспомогательные инструменты (например, тонкие палочки) – это позволит исключить накопление загрязняющих веществ или бактерий на этих участках.
- ☑ Не используйте для очистки внутренних частей холодильника мыло, моющие средства, чистящий порошок, аэрозольные и другие подобные чистящие средства, так как это может привести к появлению запахов внутри или загрязнению продуктов.

- ☑ Для очистки держателей для бутылок, полок и ящиков используйте мягкую ткань, смоченную в мыльном растворе или разбавленном моющем средстве. Протрите поверхности насухо мягкой тканью или оставьте сохнуть естественным образом.
- ☑ Очистите наружные поверхности холодильника мягкой тканью, смоченной в мыльном растворе, моющем и другом подобном средстве, а затем протрите насухо.
- ☑ Не используйте для очистки проволочные и другие щетки с жесткой щетиной, металлические мочалки, абразивные средства (например, зубную пасту), органические растворители (например, спирт, ацетон, разбавители и т.д.), очень горячую воду, кислотные или щелочные вещества, так как они могут повредить внутренние и внешние поверхности холодильника. Очень горячая вода и органические растворители, например, бензол, могут приводить к деформированию или повреждению пластиковых деталей.
- ☑ Во избежание короткого замыкания или ухудшения электроизоляционных свойств, которое может произойти из-за смачивания, во время очистки не ополаскивайте поверхности непосредственно водой или другими жидкостями.
- ☑ **Перед чисткой и размораживанием отсоединяйте холодильник от сети электропитания.**



4.2 Размораживание

- ☑ Холодильник работает по принципу воздушного охлаждения и оснащен функцией автоматического размораживания. Лед, образующийся в межсезонье или в результате скачков температуры, также может быть удален вручную после отсоединения прибора от сети питания. По окончании размораживания поверхности следует протереть сухим полотенцем.

4.3 Отключение прибора и неиспользование его в течение длительного времени

- ☑ При аварии в сети электропитания: при исчезновении напряжения в сети электропитания продукты внутри холодильника могут храниться в течение нескольких часов, даже в теплое время года. В период отсутствия питания следует как можно реже открывать дверь холодильника и воздержаться от добавления в него свежих продуктов.
- ☑ Если не планируется использование прибора в течение длительного времени: прибор следует отсоединить от сети электропитания и затем очистить. По окончании очистки дверь следует оставить открытой, чтобы предотвратить образование неприятных запахов.

- ☑ Перемещение: перед перемещением холодильника извлеките из него все продукты, закрепите стеклянные полки, ящик для овощей, ящики морозильной камеры и другие подобные части прибора с помощью ленты, закрутите регулировочные ножки, закройте двери и зафиксируйте их лентой. При перемещении прибор не следует переворачивать вверх дном или укладывать горизонтально, а также его не следует подвергать чрезмерной вибрации. Наклон при перемещении не должен превышать 45°.
- ☑ После ввода в эксплуатацию прибор должен функционировать в постоянном режиме. Не рекомендуется прерывать работу прибора, так как это может привести к сокращению срока его службы.

5. УСТРАНЕНИЕ НЕИСПРАВНОСТЕЙ

5.1 Перечисленные ниже незначительные неполадки или нарушения, которые могут возникнуть в процессе нормальной работы прибора, вы можете попробовать устранить самостоятельно. Если неисправность сохраняется, обратитесь в отдел послепродажного обслуживания.

Прибор не работает	Проверьте, правильно ли подключен он к сети электропитания и плотно ли вставлена вилка в розетку.
	Проверьте, достаточно ли напряжение в сети питания.
	Проверьте, не произошла ли авария в сети электропитания и не сработал ли автомат защиты.
Неприятный запах	Продукты с сильным запахом следует поместить в герметичную упаковку.
	Убедитесь в отсутствии испорченных продуктов.
	Очистите внутренние поверхности холодильника.
Длительная работа компрессора	В летнее время, при высокой температуре окружающей среды, компрессор работает дольше, чем обычно. Это является нормальным явлением.
	Не помещайте слишком много продуктов в холодильник за один раз.
	Не кладите в холодильник горячие продукты. Сначала дождитесь их охлаждения.
	Старайтесь не открывать слишком часто двери холодильника.

Не загорается лампа подсветки	Проверьте, подсоединен ли прибор к сети электропитания и не повреждена ли лампа подсветки.
	Для замены лампы обратитесь к услугам технического специалиста.
Дверь закрывается неплотно	Закрытию двери мешают упаковки с продуктами.
	В холодильник помещено слишком много продуктов.
	Холодильник наклонен.
Громкий шум	Убедитесь в том, что пол имеет ровную поверхность и прибор устойчиво установлен.
	Убедитесь в том, что дополнительные принадлежности установлены в правильном положении.
Уплотнение двери не обеспечивает герметичность	Удалите посторонние предметы из уплотнения двери.
	Нагрейте уплотнение двери (феном или горячим полотенцем) и дайте ему остыть.
Утечка из поддона для сбора воды	Слишком много продуктов в камере или хранящиеся продукты содержат слишком много жидкости, что приводит к образованию большого количества воды при размораживании.
	Неплотно закрыты двери, что приводит к образованию льда в результате просачивания внутрь прибора воздуха и увеличению количества воды при размораживании.
Горячий корпус	Рассеивание тепла осуществляется через встроенный в корпус конденсатор. Нагрев является нормальным явлением. Если корпус становится слишком горячим из-за высокой температуры воздуха в помещении, хранения слишком большого количества продуктов или отключения компрессора, то рекомендуется обеспечить более интенсивную вентиляцию прибора с целью рассеивания тепла.
Выпадение конденсата на стенках корпуса	Выпадение конденсата на внешних поверхностях корпуса и уплотнениях дверей является нормальным явлением при очень высокой влажности окружающего воздуха. Просто удалите конденсат сухим полотенцем.
Нехарактерный шум	Жужжащий звук: во время работы компрессор может издавать жужжащие звуки, при этом жужжание особенно громкое при его включении и отключении. Это нормальное явление.
	Потрескивание: в результате протекания хладагента по контуру внутри прибора может раздаваться треск. Это нормальное явление.

6. ПАРАМЕТРЫ

6.1 Технические параметры

Модель	MRF 61201
Объем отделения для хранения свежих продуктов, Л	245
Объем отделения для хранения замороженных продуктов, Л	86
Потребление электроэнергии, кВт*ч/24 ч	0,9
Энергопотребление ____, кВтч в год, основанное на результатах стандартных испытаний в течение 24 часов.	328,5
Категория бытовых приборов	Отдельно стоящий двухкамерный холодильник
Энергоэффективность	A+
Тип размораживания	No Frost
Климатический класс	N/ST/T
Этот прибор предназначен для использования при температуре окружающей среды (воздуха) от __ °С и до __ °С.	16 / 43
Воздушный акустический шум, дБ	41
Холодопроизводительность, кг/24 ч	4
Номинальное напряжение, В	220-240
Номинальный ток, А	1,2
Габаритные размеры (В x Ш x Г), мм	2064x657x688
Размеры прибора (В x Ш x Г), мм	2010x595x635
Общий объем брутто, Л	360
Общий объем нетто, Л	331
Масса нетто, кг	70

Таблица 1. Климатические классы

Класс	Символ	Диапазон температур окружающей среды (воздуха), °С
Расширенный диапазон	SN	от +10 до +32
Нормальное исполнение	N	от +16 до +32
Субтропическое исполнение	ST	от +16 до +38
Тропическое исполнение	T	от +16 до +43

Расширенный диапазон: этот холодильный прибор предназначен для использования при температуре окружающей среды (воздуха) от 10 до 32 °С.

Нормальное исполнение: этот холодильный прибор предназначен для использования при температуре окружающей среды (воздуха) от 16 до 32 °С.

Субтропическое исполнение: этот холодильный прибор предназначен для использования при температуре окружающей среды (воздуха) от 16 до 38 °С.

Тропическое исполнение: этот холодильный прибор предназначен для использования при температуре окружающей среды (воздуха) от 16 до 43 °С.

Специально для соответствия требованиям нового европейского стандарта:

Запасные части, которые указаны в приведенной ниже таблице, могут быть приобретены на следующих условиях:

Запасные части	Кто обеспечивает	Минимальный период доступности запасных частей
Термостаты	Профессиональный персонал по техобслуживанию и ремонту	Не менее 7 лет после поступления последней модели на рынок
Датчики температуры	Профессиональный персонал по техобслуживанию и ремонту	Не менее 7 лет после поступления последней модели на рынок
Печатные платы	Профессиональный персонал по техобслуживанию и ремонту	Не менее 7 лет после поступления последней модели на рынок
Источники света	Профессиональный персонал по техобслуживанию и ремонту	Не менее 7 лет после поступления последней модели на рынок
Ручки двери	Профессиональные специалисты по ремонту и конечные пользователи	Не менее 7 лет после поступления последней модели на рынок
Дверные петли	Профессиональные специалисты по ремонту и конечные пользователи	Не менее 7 лет после поступления последней модели на рынок
Противни	Профессиональные специалисты по ремонту и конечные пользователи	Не менее 7 лет после поступления последней модели на рынок
Корзины	Профессиональные специалисты по ремонту и конечные пользователи	Не менее 7 лет после поступления последней модели на рынок
Прокладки двери	Профессиональные специалисты по ремонту и конечные пользователи	Не менее 10 лет после поступления последней модели на рынок

- ☑ Минимальный срок предоставления запасных частей после продажи составляет 15 рабочих дней.
- ☑ Информация о модели и идентификационные данные модели могут быть получены из базы данных изделий путем сканирования веб-ссылки из QR-кода (если таковой имеется) на расположенной на изделии этикетке с данными по энергоэффективности.

Обратите Ваше внимание!

Также, неисправностями Изделия не являются:

Холодильники	Изменение цвета материалов изделия в процессе эксплуатации изделия
	Шум перетекающей охлаждающей жидкости при работе компрессора
	Незначительные технические запахи пластика в новом изделии
	Помутнение пластиковых и устаревание резиновых элементов изделия с течением времени

СЕРИЙНЫЙ НОМЕР:

0122 00001
└─┬─┘ └─┬─┘ └──────────┘
↓ ↓ ↓
Неделя Год Порядковый номер

Изготовитель:

Эм энд Джи Хаусгерате ГмбХ
Потсдамер стр, 92 10785 Берлин

Заводы-филиалы изготовителя:

ООО «Континент Производственные Решения»
423601, республика Татарстан, Елабужский район, улица Ш-2 (Оэз Алабуга Тер.), строение 4/2
корпус 4, помещение 66

Импортер:

ООО «Эм-Джи Русланд», 141400
г. Химки, ул. Бутаково, д4

Фирма-производитель оставляет за собой право на внесение изменений
в конструкцию, комплектацию и дизайн приборов.



УСЛОВИЯ ГАРАНТИЙНОГО ОБСЛУЖИВАНИЯ.

Внимательно ознакомьтесь с условиями гарантийного обслуживания.

Изготовитель оставляет за собой право вносить изменения в конструкцию, комплектацию или технологию изготовления, таковые изменения не влекут обязательств по изменению или улучшению ранее выпущенных изделий. Указанные изменения могут быть произведены без предварительного уведомления.

Изготовителем техники марки «Monsher» установлен срок службы 7 (семь) лет на крупную бытовую технику: газовые и комбинированные плиты, духовые шкафы, электрические и газовые варочные поверхности, холодильное оборудование, стиральные машины, сушильные барабаны, посудомоечные машины, пароварки, кухонные вытяжки), при соблюдении правил эксплуатации и применении ее в бытовых целях.

Данные сроки исчисляются с даты изготовления изделия.

Правила безопасного и эффективного использования изложены в Инструкции по эксплуатации. По истечении установленного срока службы изготовитель не несет ответственности за безопасность изделия.

На всю бытовую технику марки «Monsher» гарантийный срок составляет 24 (двадцать четыре) месяца. Гарантийный срок исчисляется со дня заключения договора купли-продажи при наличии кассового и/или товарно-кассового чека, при отсутствии документов о покупке согласно п.2 ст.19 ЗоЗПП гарантийный срок исчисляется с даты изготовления изделия.

Данная Гарантия действительна только на территории Российской Федерации, Республики Беларусь, Республики Казахстан. Гарантия распространяется только на официально поставленные изделия, сертифицированные для указанных стран, а также на оригинальные комплектующие и составные части данных изделий.

На территории других государств гарантийный срок устанавливается в соответствии с внутренним законодательством

1. Данная гарантия распространяется только на изделия, используемые в личных, семейных или домашних целях, не связанных с предпринимательской деятельностью.
2. Гарантийный срок на комплектующие изделия (такие изделия, которые могут быть сняты с основного изделия без применения каких-либо инструментов, а именно, ящики, полки, решётки, корзины, насадки, трубки, шланги или другие подобные комплектующие) составляет 6 (шесть) месяцев с момента продажи основного изделия магазином.
3. Гарантийный срок на новые комплектующие и составные части, установленные в изделии, взамен вышедших из строя, при гарантийном ремонте, равен сроку гарантии на изделие и заканчивается одновременно с окончанием гарантийного срока изделия.
4. Гарантийный срок на элементы освещения, лампы составляет 15 дней с даты покупки прибора.
5. Гарантийный ремонт выполняется бесплатно авторизованным сервисным центром на дому у

потребителя или в мастерской по усмотрению сервисного центра.

6. Прежде чем вызвать специалиста сервисного центра, внимательно прочитайте инструкцию по эксплуатации изделия. Если изделие исправно, то за сервисным центром остаётся право требовать от Потребителя возмещения стоимости сервисных мероприятий за ложный вызов.

7. Для осуществления технического обслуживания и ремонта изделия, потребителю необходимо обеспечить доступ сотруднику авторизованного сервисного центра к изделию (в том числе встраиваемому).

8. Претензии по качеству основного изделия, его комплектующих и составных частей принимаются при условии, что недостатки обнаружены в течение гарантийных сроков, установленных соответственно на основное изделие, его комплектующие и составные части. Претензии рассматриваются после только после предварительной проверки качества изделия представителем авторизованного сервисного центра.

9. Во избежание возможных недоразумений, сохраняйте в течении гарантийного срока изделия документы, прилагаемые при продаже (кассовый и/или товарный чек, инструкцию по эксплуатации).

10. Изготовитель не несет какой-либо ответственности за любой возможный ущерб, нанесенный потребителю, в случаях несоблюдения требований Изготовителя, указанных в данном гарантийном документе и инструкции по эксплуатации.

Изготовитель не несет гарантийные обязательства в следующих случаях:

- При возникновении недостатков, вызванных несоблюдением прилагаемой к изделию инструкции по эксплуатации, неправильной установкой, хранением или транспортировкой изделия, небрежным обращением или плохим уходом, неправильным использованием, включая перегрузку.
- Использования изделия для предпринимательской или профессиональной деятельности.
- Не соблюдения потребителем правил подключения и монтажа изделия, установки дополнительных элементов на изделии, препятствующих доступу специалиста к прибору для проведения сервисных мероприятий.
- На изделия, которые подвергались ремонту, разборке или конструктивным изменениям, которые повлекли отказ в работе изделия, неуполномоченными на то лицами или организациями не являющимися авторизованными сервисными центрами. Так же если удалены, не разборчивы или изменены заводские наклейки с указанием модели, продуктового и серийного номера изделия.
- Повреждения техники или нарушений ее нормальной работы, которые вызваны не зависящими от производителя причинами, такими как нестабильность параметров электросети (установленных государственными стандартами ГОСТ 13109-97), явления природы и стихийные бедствия, пожар, домашние животные и насекомые, попадание внутрь изделия посторонних предметов, жидкостей, и другими подобными причинами.
- Повреждения техники или нарушений ее нормальной работы, вызванных сверхнормативными отклонениями параметров электро-, газо-, или водоснабжения от номинальных значений.
- Внешние и внутренние загрязнения, царапины, трещины, вмятины, потёртости и прочие механические повреждения, повреждения стеклянных деталей, включая разрушения, повреждения стеклокерамики, изменения цвета стеклокерамики в зонах конфорок, царапины, возникшие в процессе эксплуатации.
- Использование посуды не соответствующего типа и размера, рекомендованного изготовителем согласно инструкции по эксплуатации.
- На шумы и звуки работы электрооборудования индукционных и электрических плит, даже

в выключенном состоянии, так же на шум пламени, издаваемый газовыми конфорками.

- Повреждения деталей, которые произошли в результате естественного износа, включая расходные материалы, такие как: лампы, элементы питания, фильтры, монтажные и уплотнительные элементы, соединительные электрокабели, разъёмы, шланги, фильтры, антивозвратные клапаны, металлические и стеклянные противни, решетки, держатели противней и решеток, телескопические направляющие, тарелки, блюда, ручки и кнопки управления, решетки плит, составные части конфорок и дополнительных аксессуаров.
- Образования на нагревательных элементах избыточного слоя накипи, при повышенной жесткости воды необходима обработка соответствующими составами.
- Попадания во внутренние рабочие объёмы изделия посторонних предметов, мелких деталей одежды или остатков пищи.
- Механических повреждений изделия потребителем (вмятины, царапины, трещины, сколы и т.д.)
- Потери товарного вида изделия в следствие воздействия химических веществ.
- Длительных термических воздействиях и других подобных повреждениях, возникших в процессе эксплуатации. Время приготовления пищи не должно превышать более 3 часов непрерывного включения конфорок.
- На работы по установке, регулировке, чистке изделия, замене расходных материалов и прочий уход за изделием, оговорённый в инструкции по эксплуатации (периодическое обслуживание).
- Движения хладагента внутри холодильника, морозильника, который может издавать кратковременные шумы (свист, звук перетекающей жидкости и т.д.), даже при отключенном компрессоре, что не является дефектом, так же не является дефектом потрескивание составных частей прибора в результате температурных деформаций. Характерные звуки включения компрессора и автоматики являются нормальными звуками при работе электрооборудования прибора. Для холодильников, оборудованных устройством для приготовления льда (ледогенератором), при не использовании устройства для приготовления льда (ледогенератора) в течении 7 дней и более, обязательно требуется отключать функцию приготовления льда, освободить емкость от ранее приготовленного льда. Во избежание солнечного ультрафиолетового и температурного воздействия на корпус холодильника, место для установки холодильника должно быть защищено от прямого попадания солнечного света на прибор.

Установка и подключение крупной бытовой техники, включая встраиваемую бытовую технику.

1. Для установки и подключения изделий производитель рекомендует Вам обратиться в авторизованные сервисные центры. Вы можете воспользоваться услугами любых других квалифицированных специалистов имеющих сертификат на оказание подобных услуг.
2. Перед установкой, использованием обязательно внимательно прочтите Инструкцию по эксплуатации.
3. Оплата работ по установке и подключению изделия происходит по прейскуранту сервисного центра.
4. Изготовитель не несёт какой-либо ответственности за любой ущерб, нанесенный имуществу граждан вследствие установки и подключения, не соответствующих требованиям, указанным в инструкции по эксплуатации и произведенных не уполномоченными на то лицами.
5. В случае нарушений требований Изготовителя по установке и подключению, ответственность за причиненный ущерб несет лицо или организация, проводившее работы по установке и подключению.

6. Газовая бытовая техника подключается только специалистом, имеющим лицензию и допуск на работы с газовым оборудованием. Гарантийное и сервисное обслуживание осуществляется только при наличии отметки в паспорте изделия о подключении или документа уполномоченной организации о подключении газового оборудования.
7. Изделия, имеющие трехконтактную сетевую вилку, обязательно должно быть заземлено.
8. По всем вопросам технического обслуживания и приобретения оригинальных расходных материалов и аксессуаров Вы можете обращаться в авторизованные сервисные центры, информация по сервисному обслуживанию изделий «Monsher» указана на сайте изготовителя: www.kuppersberg.ru

Monsher

СЕРВИСНАЯ КНИЖКА

МОДЕЛЬ

ТИП ИЗДЕЛИЯ

СЕРИЙНЫЙ НОМЕР

ДАТА ПРОДАЖИ

М.П.
продавца

Уважаемый Покупатель !

Благодарим Вас за выбор продукции компании Monsher. Настоящим, компания Monsher подтверждает, что приобретенная Вами техника изготовлена из высококачественных материалов при повышенном контроле качества продукции и отвечает всем техническим и экологическим критериям, предъявляемым к домашней бытовой технике.

Данный товар сертифицирован на территории Российской Федерации. Производитель обязуется обеспечить бесплатный гарантийный ремонт в течение всего гарантийного срока.

Требования потребителя, соответствующие Законодательству РФ, могут быть предъявлены в течение 24 месяцев с Даты продажи изделия при условии, что недостатки в продукции не возникли вследствие нарушения покупателем правил пользования, транспортировки, хранения и иных действий пользователя или третьих лиц или обстоятельств непреодолимой силы (пожар, природная катастрофа и т.д.).

Гарантийное обслуживание осуществляется в уполномоченных Monsher авторизованных сервисных центрах. Ответственность за качество, сроки ремонта несут уполномоченные сервисные центры. Неисправные детали и узлы техники в гарантийный период заменяются потребителю на новые безвозмездно.

ООО «КУППЕРСБЕРГ-СЕРВИС»

Установка, гарантийное и послегарантийное обслуживание, продажа запасных частей по Москве и Московской области +7 (495) 236-90-67

Телефон горячей линии Monsher:

8 (800) 250-17-18 (звонки для всех регионов РФ бесплатные)

Часы работы горячей линии:

понедельник-пятница с 9-00 до 18-00 без перерыва

Полный список авторизованных сервисных центров Monsher Вы можете найти на официальном сайте www.monsherrus.ru

СВЕДЕНИЯ О РЕМОНТАХ

Ремонт №1

Дата обращения	Дата ремонта	Неисправность	Выполненная работа	Запасная часть

Ремонт №2

Дата обращения	Дата ремонта	Неисправность	Выполненная работа	Запасная часть

Ремонт №3

Дата обращения	Дата ремонта	Неисправность	Выполненная работа	Запасная часть

Monsher

ГАРАНТИЙНЫЙ СЕРТИФИКАТ

Обратите особое внимание!

Все условия гарантии регулируются действующим Законодательством РФ.

Гарантийные обязательства не распространяются на технику с неисправностями, возникшими вследствие нарушения технологических требований, описанных в Инструкции по эксплуатации, в том числе:

- нестабильности параметров электросети, установленных ГОСТ 13109-87, а также нестабильности уровня давления газа, согласно ГОСТ Р50696-2006;
- нестабильности водопроводной сети, установленных СНиП 2.04.02-84;
- на технику, используемую от целей, отличных от бытового пользования, а также технику, установленную в организациях любого типа собственности;
- при наличии следов механических повреждений (трещины, сколы, царапины и пр.), связанных с причиной обращения;
- при наличии следов несанкционированного вскрытия или неквалифицированного ремонта третьими лицами (за исключением особых случаев, предусмотренных действующим Законодательством РФ);
- при несоответствии данных о технике в Сервисной книжке и на оригинальной наклейке (шильде) на изделии;
- при неправильном подключении изделия, попадании внутрь изделия посторонних предметов, мелких деталей и фрагментов одежды или остатков пищи;
- при попадании на внутренние узлы и детали изделия посторонних жидкостей, насекомых или при наличии следов их жизнедеятельности;
- вследствие образования на элементах изделия избыточного слоя накипи или иных отложений, вызванных повышенной жёсткостью воды;
- при обнаружении воздействия на внутренние и внешние элементы изделия агрессивных химических веществ, а также термического воздействия;
- в случае, если изделие на момент визита уполномоченной сервисной службы Monsher было в технически исправном состоянии

Monsher

#1

Модель изделия _____

Серийный № _____

Дата продажи _____

М.П.
продавца

Monsher

#2

Модель изделия _____

Серийный № _____

Дата продажи _____

М.П.
продавца

Monsher

#3

Модель изделия _____

Серийный № _____

Дата продажи _____

М.П.
продавца

Товар получил без повреждений , претензий к внешнему виду и комплектности не имею

(Фамилия, имя и подпись Потребителя)

С условиями гарантийных обязательств Monsher ознакомлен и согласен. Полная, необходимая, достоверная информация о Товаре, Изготовителе, Продавце мною получена

(Фамилия, имя и подпись Потребителя)

СВЕДЕНИЯ ОБ УСТАНОВКЕ

Заполняется лицом, осуществившем подключение (Установку)

Дата подключения (установки)	Фамилия, Имя специалиста, проводившего подключение	Наименование организации, выполнившей подключение	Подпись специалиста, проводившего подключение

Внимание: Monsher настоятельно рекомендует доверять подключение (установку) приобретённого Товара специалистам Авторизованного сервисного центра. При подключении изделия через АЦЦ, гарантийный срок исчисляется с Даты подключения (установки) изделия, но не более 3 месяцев с даты продажи. ООО «КУПЕРСБЕРГ-СЕРВИС» для Москвы и Московской области: +7 (495) 236-90-67, Пн-Пт: с 9-00 до 18-00. Оплата работ по подключению и настройке изделия осуществляется на основании прейскуранта платных услуг организации, осуществляющей подключение. Изготовитель не несёт ответственности за ущерб имуществу и здоровью граждан, возникший в связи с некачественным подключением изделия третьими лицами. В случае возникновения поломки изделия вследствие описанных выше причин, ответственность за причинённый ущерб потребителю, а также за восстановление работоспособности изделия, несёт лицо, осуществлявшее подключение. Газовые варочные панели и духовки могут быть установлены только сертифицированным специалистом, имеющим соответствующий допуск на установку и проведение работ по газовому оборудованию. Гарантийное обслуживание осуществляется только при наличии отметки Организации, уполномоченной на проведение такого рода работ.

Monsher

#1

Сервис-центр _____

Инженер, Ф.И.О.,
подпись _____

Дата ремонта _____

М.П.
сервис-центра

Monsher

#2

Сервис-центр _____

Инженер, Ф.И.О.,
подпись _____

Дата ремонта _____

М.П.
сервис-центра

Monsher

#3

Сервис-центр _____

Инженер, Ф.И.О.,
подпись _____

Дата ремонта _____

М.П.
сервис-центра

■
Bedienungsanweisung

■
User manual

■
Руководство пользователя



ВНИМАНИЕ!

**ГАРАНТИЙНЫЙ ТАЛОН НАХОДИТСЯ ВНУТРИ НАСТОЯЩЕГО
РУКОВОДСТВА. ПРОИЗВОДИТЕЛЬ НАСТОЯТЕЛЬНО
РЕКОМЕНДУЕТ СОХРАНЯТЬ НАСТОЯЩЕЕ РУКОВОДСТВО
В ТЕЧЕНИЕ ВСЕГО СРОКА ПОЛЬЗОВАНИЯ ИЗДЕЛИЕМ.**

Monsher