



ИНСТРУКЦИЯ ПО ЭКСПЛУАТАЦИИ
ХОЛОДИЛЬНИК
Тип RB1212



В изменчивом ритме современной жизни для каждого из нас особое значение приобретает дом. Именно здесь можно по-настоящему отдохнуть, отвлечься от повседневности и заняться чем-либо, что по душе, что приносит вам удовольствие.

Главный принцип, лежащий в основе философии дизайна и функциональности VÄRD, основывается на том, чтобы дать вам больше свободы и лёгкости. Чем меньше времени вы проводите, занимаясь рутинными делами вроде приготовления еды или уборки, тем больше времени остается у вас для себя, семьи, любимого дела или хобби.

Мы в VÄRD постоянно работаем над тем, чтобы наша бытовая техника упрощала вашу жизнь: была надёжной, чтобы вы могли всегда на неё положиться, интуитивно понятной, чтобы вам не приходилось разбираться с меню или настройками, функциональной, чтобы вы всегда могли использовать её так, как хочется вам и именно вам.

VÄRD благодарит вас за оказанное доверие и сделанный выбор. Уверены, что вместе мы сможем сделать ваш дом ещё более комфортным и уютным. Пожалуйста, внимательно ознакомьтесь с этой инструкцией до начала установки и эксплуатации вашего нового прибора VÄRD. Мы рекомендуем сохранить инструкцию в надёжном месте, но вы также всегда можете загрузить электронную версию инструкции, посетив www.var-d.ru.

Мы будем рады ответить на любые вопросы по использованию бытовой техники VÄRD. Выберите удобный для вас способ связи на сайте vard.ru/contacts, позвоните по телефону 8-800-700-29-85 или напишите на service@vard.ru.

Мы будем благодарны вам за рассказ об опыте покупки и использования нашей техники.



Отсканируйте qr-код камерой вашего телефона или перейдите по ссылке www.var-d.ru/review, чтобы открыть форму отзыва.

Оглавление

1. Перевозка и хранение	4
2. Предназначение и использование.....	5
3. Устранение неисправностей	42
4. Обслуживание и ремонт.....	44
5. Сведения о приборе	46

1. Перевозка и хранение

Перевозка (транспортировка) прибора должна осуществляться в строгом соответствии с манипуляционными знаками, размещёнными на упаковке прибора. До установки и подключения храните прибор в сухом закрытом помещении. Изготовитель и продавец не несут ответственности за недостатки прибора и/или за последствия его некорректной работы, возникшие из-за его неправильной перевозки (транспортировки) или хранения.

2. Предназначение и использование

Этот прибор предназначен для использования в бытовых и подобных условиях:

- в кухонных зонах для персонала в магазинах, офисах и прочих производственных условиях;
- в фермерских постройках и клиентами в гостиницах, мотелях и прочей инфраструктуре жилого типа;
- в условиях режима пансиона "проживание плюс завтрак".

Холодильник предназначен для охлаждения и хранения продуктов питания и напитков.

Прибор не предназначен для использования лицами (включая детей) с пониженными физическими, сенсорными или умственными способностями или при отсутствии у них жизненного опыта или знаний, если они не находятся под присмотром или не проинструктированы об использовании прибора лицом, ответственным за их безопасность. Дети должны находиться под присмотром для недопущения игр с прибором.

ВНИМАНИЕ! Не допускайте повреждения контура хладагента.

ВНИМАНИЕ! Не используйте электрические приборы внутри отделений для хранения продуктов, за исключением рекомендованных.

Не складировать взрывоопасные объекты, в частности аэрозольные баллоны с воспламеняющимся наполнителем в приборе.

При повреждении шнура питания его замену во избежание опасности должны производить специалист авторизованной изготовителем сервисной службы (сервисного центра) или иной специалист, обладающий необходимыми и достаточными опытом и квалификацией.

Охрана окружающей среды

Упаковку прибора (использованные упаковочные материалы) следует утилизировать соблюдая требования к отдельному сбору отходов потребления, действующие в вашем регионе и/или населённому пункту. Раздельный сбор отходов потребления способствует их переработке и вторичному использованию, что существенным образом снижает негативное воздействие на окружающую среду.

Общее описание и комплектация

Схема холодильника

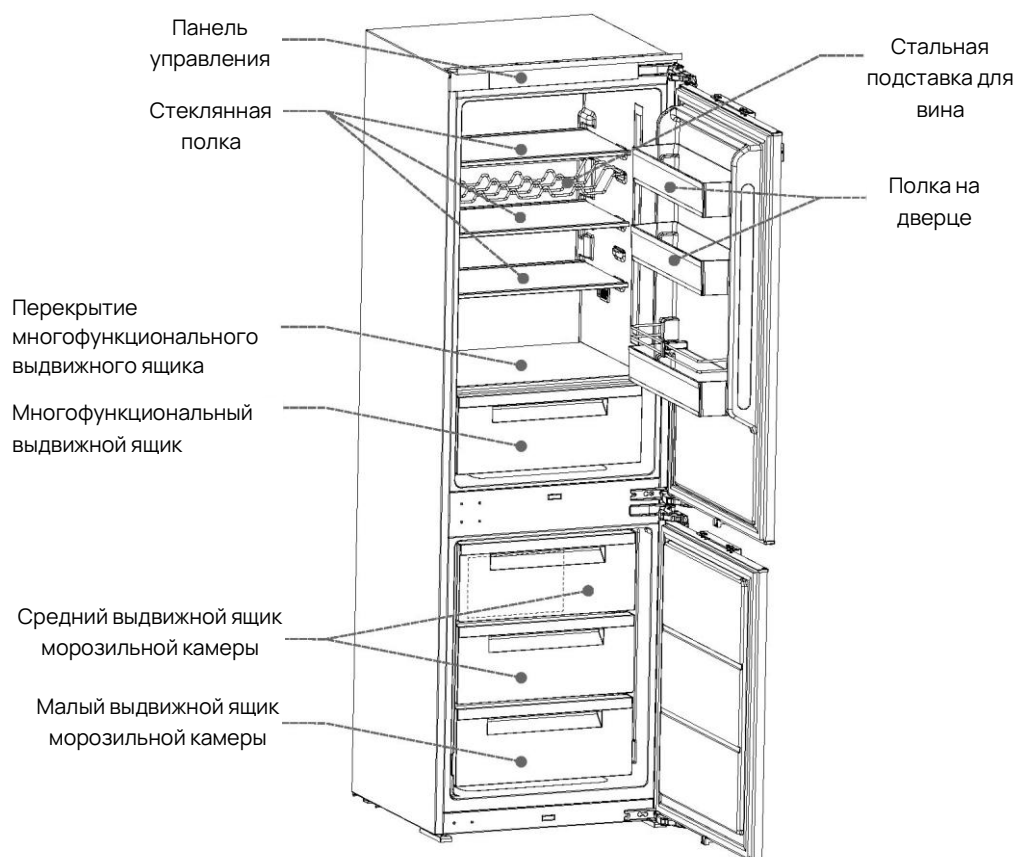

Изготовитель оставляет за собой право вносить изменения в конструкцию или комплектацию прибора. Указанные изменения могут быть произведены без уведомления и не влекут обязательств по изменению или улучшению ранее выпущенных изделий.

Установка и подключение

Для установки и подключения рекомендуем обращаться в авторизованные сервисные центры. Вы можете воспользоваться услугами других специалистов с необходимой и достаточной квалификацией или сделать это самостоятельно (за исключением случаев, когда эта инструкция содержит запрет таких действий), воспользовавшись рекомендациями, содержащимися в соответствующем разделе инструкции, однако в этом случае изготовитель и продавец не несут ответственности за недостатки прибора или за последствия его некорректной работы, возникшие из-за его неправильной установки или подключения.

ВНИМАНИЕ! Не загромождайте вентиляционные отверстия, расположенные в корпусе прибора или во встраиваемой конструкции.

ВНИМАНИЕ! Во избежание опасности, связанной с неустойчивостью прибора, его необходимо закрепить в соответствии с инструкциями.

- Также должны быть указаны:

- размеры пространства, необходимого для встраивания прибора;
- размеры и положение средств для поддержания и крепления прибора внутри указанного пространства;
- минимальные расстояния между различными частями прибора и окружающими предметами;
- минимальные размеры вентиляционных отверстий и их правильное расположение;
- способ подключения прибора к сети питания и взаимные соединения отдельных компонентов (при наличии).

Транспортировка и размещение

- Перед транспортировкой, пожалуйста, вытащите комплектующие и стеклянные полки из холодильника и закрепите выдвижные ящики, дверные полочки и т.д. скотчем, а после закрытия дверцы закрепите ее скотчем, чтобы комплектующие внутри холодильника не сталкивались друг с другом, не царапались и не выпадали из-за внезапного открывания двери.
- Для переноски данного прибора требуется, по крайней мере, два человека. Не следует держаться за дверцу или дверную ручку во время переноски холодильника. Холодильник следует поднимать снизу.
- Не переворачивайте холодильник вверх дном, горизонтально, не давите и не роняйте его во время работы, а наклон не должен превышать 45°.
- Обратите особое внимание на защиту левого и правого нижних углов холодильника во время транспортировки, во избежание появления трещин.
- Для использования данный прибор должен быть встроен в шкаф. Дно шкафа должно быть ровным и прочным. Технические характеристики шкафа приведены в разделе «Инструкции по установке». Не используйте холодильник до того, как он будет встроен в шкаф, чтобы избежать серьезных травм, вызванных его падением.

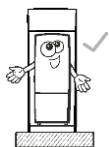

Холодильник
встроен в шкаф

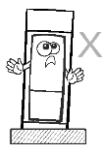

Неровная
поверхность

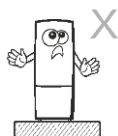

Холодильник не
встроен в шкаф

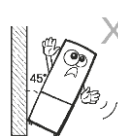

Наклон не должен
превышать 45°



Предотвращайте
возможное
падение

Инструкция по установке

Распаковка

- Удалите все упаковочные компоненты

Лента, используемая для упаковки пенопластовой основы и крепежных принадлежностей, также должна быть удалена.



Пожалуйста, держите детей подальше от упаковки. Сложенная упаковка или пластиковые пакеты могут привести к риску удушья.

- Проверьте прилагаемые документы и материалы
Пожалуйста, проверьте предметы в коробке в соответствии с содержимым упаковки (стр. 10). Если есть какие-либо несоответствия, пожалуйста, обратитесь к продавцу.
- Перед использованием холодильника, пожалуйста, снимите ленту, которой закреплены стеклянные полки и выдвижные ящики для удобства использования.
- Хладагент R600a, не содержащий фтора, легко воспламеняется и загерметизирован в системе охлаждения. При нормальном использовании утечки не произойдет. Однако, если система охлаждения повреждена и происходит утечка, необходимо избегать открытого огня (электрооборудование), немедленно открыть окна для проветривания и обратиться в сервисный центр послепродажного обслуживания.

Чтобы обеспечить нормальную работу холодильника, пожалуйста, выполните следующие действия по установке холодильника

Меры предосторожности при монтаже

- Место установки

Не устанавливайте холодильник под прямыми солнечными лучами и не устанавливайте его рядом с нагревательными приборами, такими как плиты, духовые шкафы или посудомоечные машины.

- Процесс установки

Поскольку в нижней части холодильника нет колесиков, во избежание повреждения пола следует использовать фанеру, твердый картон или аналогичные материалы для защиты пола во время перемещения холодильника.

- Установка источника питания

1. При установке холодильника убедитесь, что вилка сетевого шнура легко вставляется и вынимается.

2. Чтобы избежать случайного отключения питания холодильника, вставьте вилку питания холодильника в отдельную розетку. Не вставляйте вилку любого другого электроприбора в розетку, используемую холодильником; не используйте удлинитель или переходник на несколько розеток, поскольку он может выпасть из розетки под действием силы тяжести нескольких шнуров питания.

3. Требования к питанию указаны на табличке технических данных с левой стороны внутренней части холодильника.
4. Холодильник должен быть надлежащим образом заземлен.

Схема установки

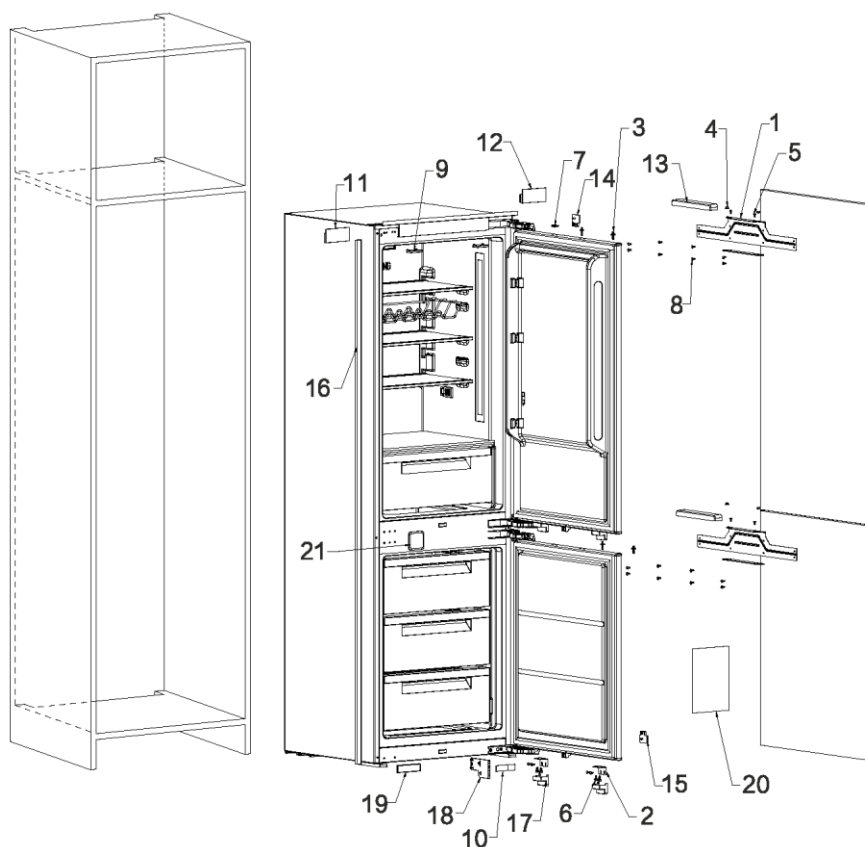

Список комплектующих для установки

1. Верхняя крепежная деталь	2. Нижняя крепежная деталь	3. Верхние и нижние регулировочные гайки	4. Левая и правая регулировочные гайки	
 2 шт. (уже установлены)	 4 шт.	 4 шт. (уже установлены)	 4 шт. (уже установлены)	
5. Передние и задние регулировочные винты	6. Регулировочный винт нижней крепежной планки	7. Боковые крепежные винты	8. Крепежные винты	
 4 шт. (уже установлены)	 8 шт. (уже установлены)	 9 шт.	 32 шт.	
9. Декоративная крышка для верхней части	10. Декоративная пластина для петли	11. Декоративная крышка для левой петли	12. Декоративная крышка для правой петли	
 2 шт.	 4 шт.	 1 шт. (уже установлены)	 1 шт.	
13. Декоративная крышка верхней крепежной планки	14. Регулировочная пластина зазора верхней петли	15. Регулировочная пластина зазора нижней петли	16. Боковая декоративная полоска	
 2 шт.	 2 шт.	 2 шт.	 1 шт.	
17. Декоративная крышка нижней крепежной планки	18. Установочный элемент	19. Крышка отверстия нижней балки	20. Прозрачная панель	21. Крышка отверстия средней балки
 4 шт.	 1 шт.	 1 шт.	 2 шт.	 1 шт.

Размер холодильника (мм)	
Размер холодильника (ширина X глубина X высота)	558x546x1775
Размер отверстия шкафа (мм)	
A Ширина открытого проема	564~ 570
B Глубина открытого проема	' 560
C Ширина шкафа	Убедитесь, что значение A находится в пределах допустимого диапазона, а ширина шкафа определяется толщиной досок с обеих сторон шкафа
D Высота открытого проема	1778- 1785
E Толщина верхней/нижней панели шкафа	15-22
Зона впуска/выпуска воздуха	Минимум 200 см ²
Размер дверной панели (мм)	
H Высота дверной панели (в качестве материала дверной панели рекомендуется выбирать древесностружечную плиту)	Если дверная панель едина до самого до верха, то высота дверной панели =D+2E+K
	Если верхний шкаф имеет отдельную дверную панель, высота дверной панели =D+2E
G Высота дверной панели морозильной камеры	E+743 ~ E+746 (E+746)
F Ширина дверной панели	Определяется в соответствии с N, подробности смотрите в таблице на следующей странице
T Толщина дверной панели	15~22
J Расстояние между дверной панелью	4 (рекомендуемое значение)
Вес дверной панели (кг)	
Общий вес дверной панели	≤ 25

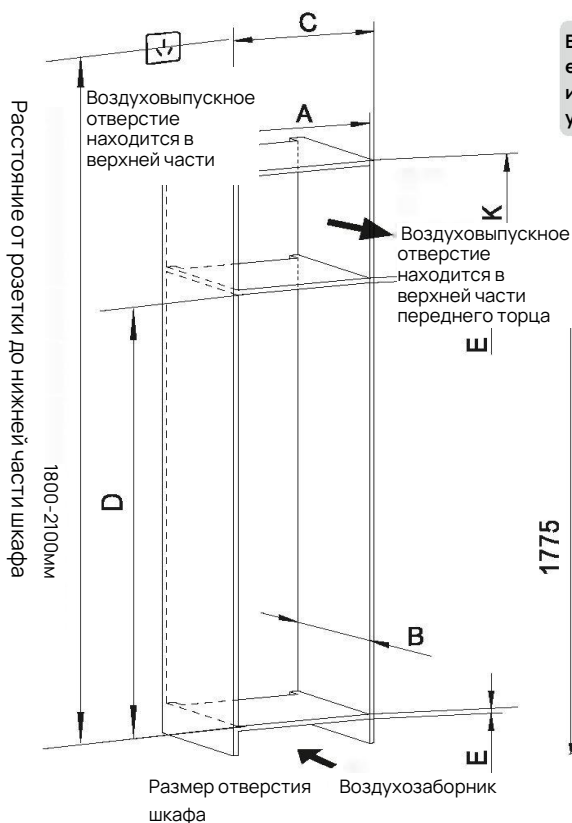

Внимание:
если высота дверной панели превышает 1,5 м или степень искривления дверной панели превышает 2 мм, рекомендуется увеличить размер выпрямителя дверной панели.

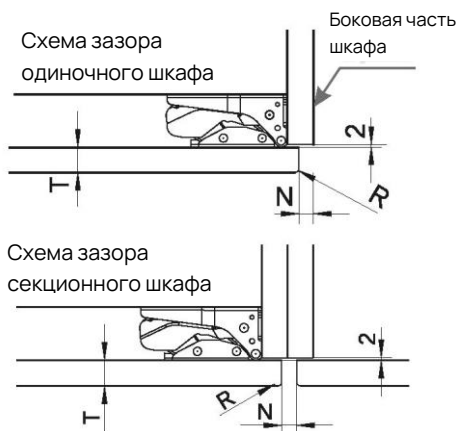
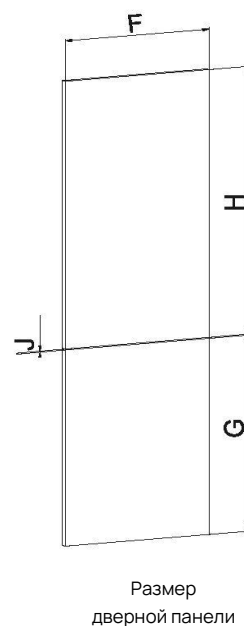
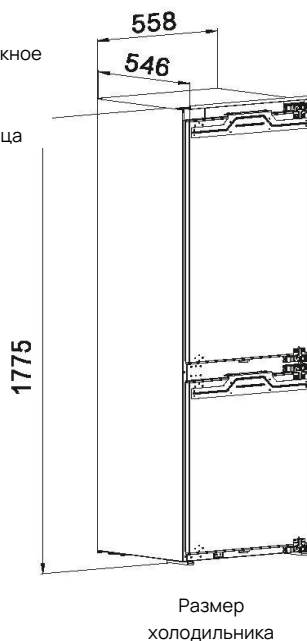

T Толщина дверной панели	Угол R дверной панели	Зазор с обеих сторон дверной панели
15-19	0~3	2.5
20	0~1	3
	2~3	2.5
21	0~1	3
	2~3	2.5
22	0	4
	1	3.5
	2~3	3



- При чистке электрических компонентов, таких как выключатели и осветительные приборы, пожалуйста, используйте сухую тряпку.
- Внимание • Во время технического обслуживания или чистки повышение температуры замороженных продуктов может сократить срок хранения.

Подготовка перед загрузкой холодильника в шкаф

- При выходе холодильника с завода, дверная петля устанавливается с правой стороны. Если вам нужно разместить дверную петлю на левой стороне, пожалуйста, выполните описанные ниже действия, прежде чем поместить холодильник в шкаф.

1. Откройте дверцу холодильника, сначала с помощью плоской отвертки приподнимите ее вдоль зазора на нижней стороне декоративной крышки на левой петле, затем медленно приподнимите ее влево вдоль зазора между декоративной крышкой и панелью управления дисплеем и, наконец, с усилием выньте декоративную крышку наружу.



2. Ослабьте винты крепления петель и не выкручивайте их, чтобы предотвратить падение корпуса двери.

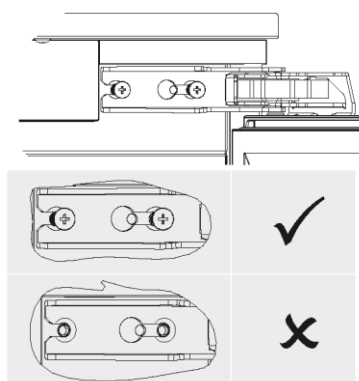

3. Сначала сдвиньте всю дверцу холодильника (с петлей) вправо, отделите винты, а затем выньте дверцу холодильника.

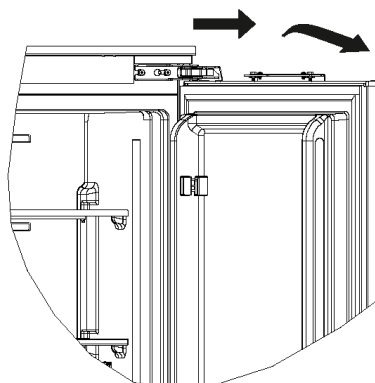

4. Снимите петлю с дверцы холодильника, а затем снова установите петлю на дверцу, как показано на рисунке.

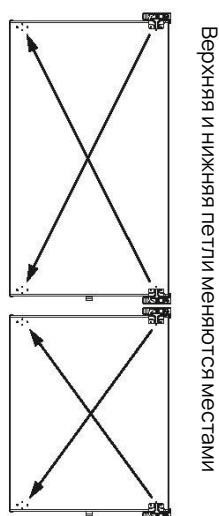

Внимание: не замыкайте петлю, чтобы не травмировать руки.

5. Полностью открутите винты крепления петель на корпусе холодильника и закрепите их в соответствующем положении с левой стороны. Будьте осторожны, не заворачивайте винты до конца. Наконец, установите винты в левом нижнем углу корпуса холодильника в соответствующее положение справа.

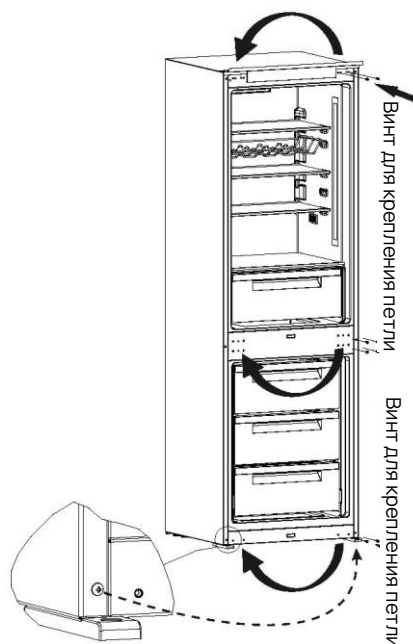

6. Совместите отверстия в петле дверцы холодильника с предварительно установленными винтами, толкните дверцу холодильника (с петлей) внутрь, затем переместите вправо и, наконец, затяните винты крепления петли.

7. Сдвиньте декоративную крышку правой петли (12) в направлении стрелки, показанной на рисунке, и установите ее в соответствующее положение над правой стороной корпуса. (Пожалуйста, сохраните снятую декоративную крышку с левой

петли, чтобы холодильник можно было снова использовать в первоначальном положении)

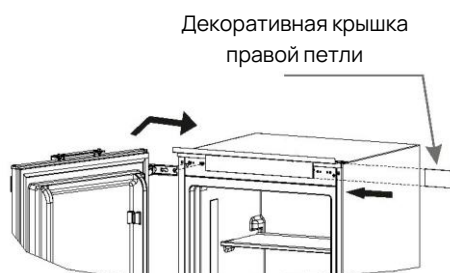

Все следующие шаги по установке и инструкции приведены в качестве примера с правой стороны крепления петель. Все последующие шаги, связанные с закручиванием дверцы шкафа, требуют предварительного сверления. (Используйте сверло диаметром 2,5 ~ 2,8 мм, чтобы проделать отверстие глубиной 10 мм, а затем закрутите винт)

- Установка регулировочной пластины зазора

Если вы используете шкаф с шириной открывания 564~568 мм, вам не нужно устанавливать пластину регулировки зазора; если вы используете шкаф с шириной открывания 569~570 мм, вам необходимо установить пластину регулировки зазора.

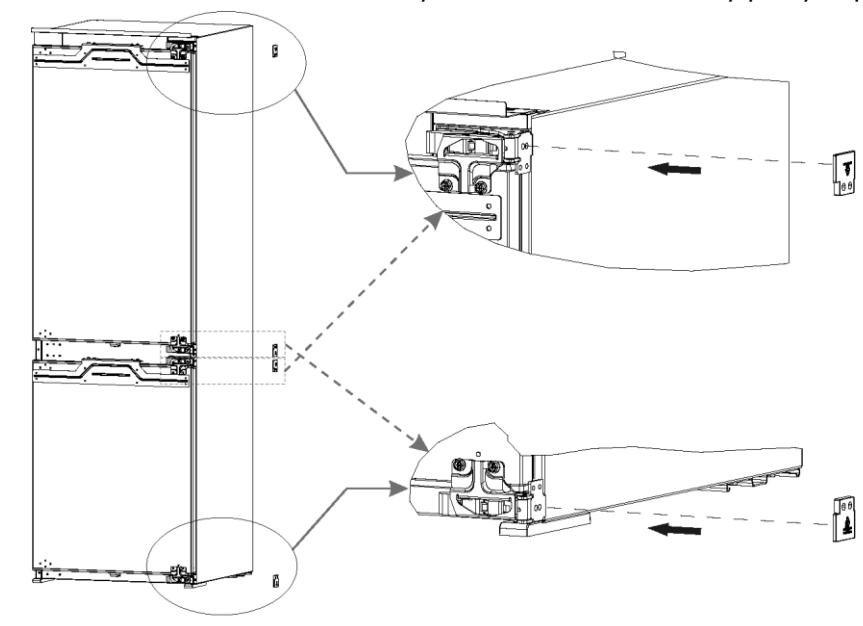

- Установка нижней крепежной планки

Регулировочный винт (6) устанавливает нижнюю крепежную планку (2) в монтажное отверстие в нижней части дверцы холодильника (винт можно временно не затягивать для облегчения последующей регулировки). Регулировочный винт нижней крепежной планки (6) предварительно установлен на корпусе двери, его необходимо снять, а затем установить нижнюю крепежную планку.



Установка холодильника в шкаф

1. Привяжите тяговый трос к месту подключения шнура питания (пользователь может приготовить трос заранее или использовать в качестве тягового троса упаковочную ленту, снятую при распаковке холодильника) и выведите один конец тягового троса из шкафа вдоль задней стенки шкафа и выведите его к передней стенке в конце шкафа. Затем, в процессе задвигания холодильника в шкаф, обратите внимание на то, чтобы шарнирная сторона холодильника прилегала к внутренней стенке шкафа, и одновременно потяните за тяговый шнур, чтобы вставить шнур питания на место.

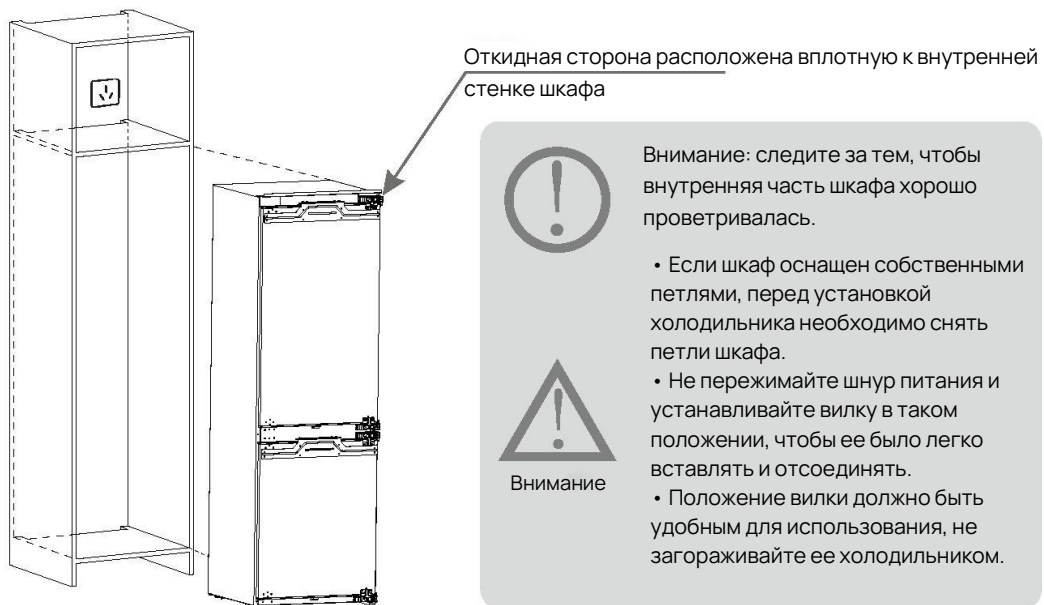

2. Откройте дверцу холодильника и с установочной детали (18) определите глубину установки холодильника. Отрегулируйте переднее и заднее положения холодильника

таким образом, чтобы сторона «а» установочной детали находилась близко к передней стороне корпуса, а сторона «b» - близко к каркасу холодильника. (Левый, правый и нижний каркас холодильника должны быть расположены глубоко с помощью установочной детали для вертикального положения холодильника перед его фиксацией).

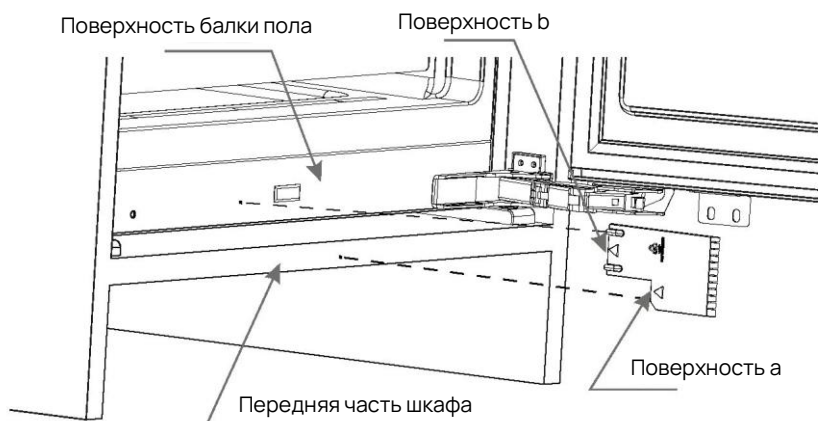

3. Вставьте крепежные винты (8) в соответствующие отверстия в верхней части холодильника и в нижней части откидной стороны, а затем вставьте боковые крепежные винты (7) в соответствующие отверстия на петле холодильника.

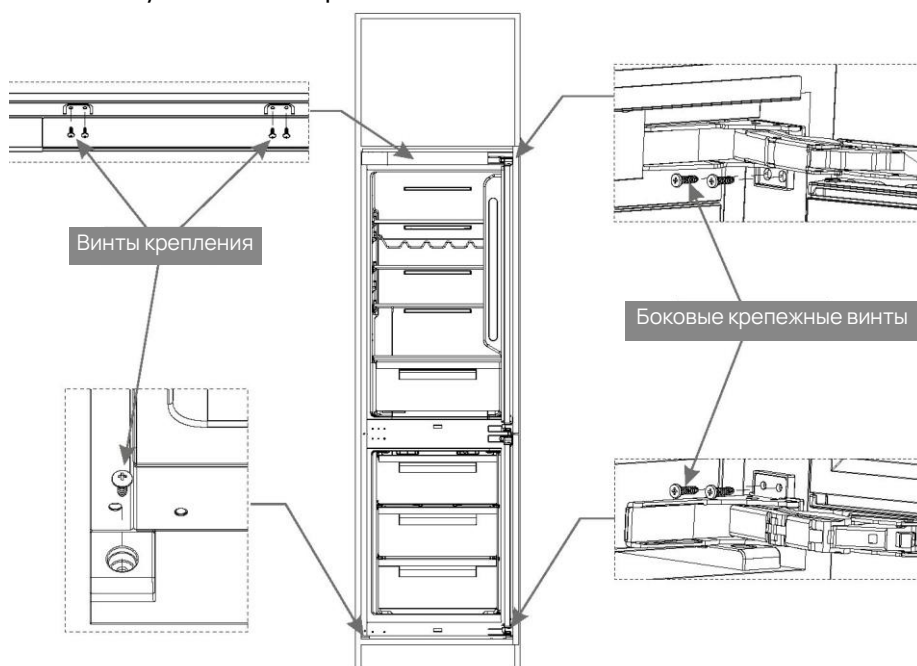

4. Ослабьте левую и правую регулировочные гайки (4). В это время можно снять верхний элемент крепежной планки, затем проверьте и отрегулируйте положение верхнего и нижнего регулировочных винтов (3) на высоту, показанную ниже (рис. 1 ниже), затем установите верхнюю крепежную планку и убедитесь, что она находится в

центральной позиции (рис. 2 ниже), и, наконец, закрутите левую и правую регулировочные гайки (4), чтобы закрепить верхний узел крепежной планки.

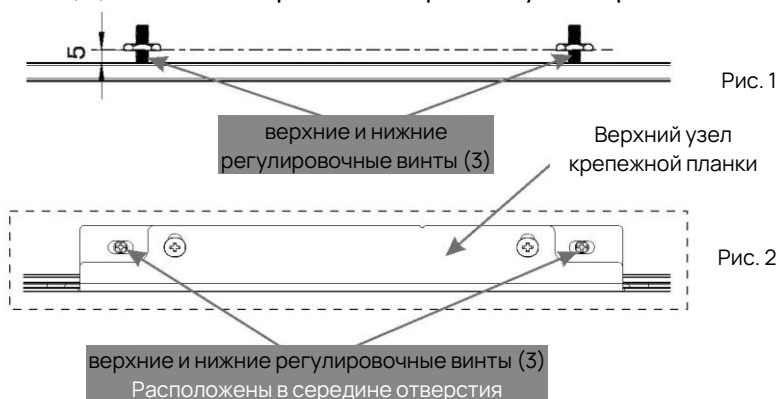

- Ситуация первая: единая дверная панель от низа до верха (холодильник и верхний шкаф имеют одну дверную панель). Пожалуйста, выполните приведенные ниже действия для ее установки.

1. Измерьте расстояние М от верхней части шкафа до верхней части крепежной планки (1).



2. Ослабьте левую и правую регулировочные гайки (4) и снимите весь узел верхней крепежной планки.

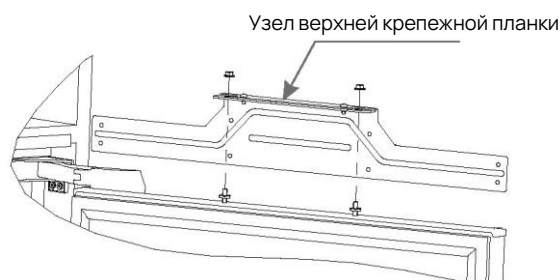

3. Положите заднюю панель дверцы холодильника лицевой стороной вверх на ровную и чистую поверхность. Расположите переднюю часть верхней крепежной планки вплотную к задней части дверной панели холодильника, отрегулируйте положение таким образом, чтобы расстояние от верхней части верхней крепежной планки до верхней части дверной панели холодильника составляло М, а центральная линия

верхней крепежной планки в сборе была смещена на X в направлении стороны холодильной петли. После завершения регулировки положения закрепите его крепежными винтами (8).

Примечание: если пластина регулировки зазора не установлена, то $X = (A - 558) / 2$.

Если пластина регулировки зазора установлена, то $X = (A - 558) / 2 - 3$

где A – ширина проема шкафа.

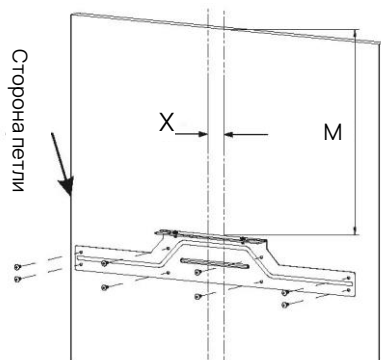

4. Откройте дверцу холодильника, повесьте установленную панель дверцы холодильника на регулировочный винт (3) в верхней части дверцы холодильника и затяните регулировочную гайку (4). Гайку можно временно не затягивать до конца, чтобы отрегулировать горизонтальное положение дверцы шкафа.

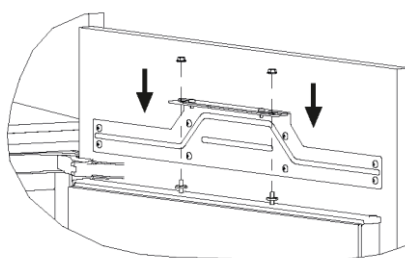

5. Закройте дверцу, установите панель дверцы холодильника по центру слева и справа, откройте дверцу и затяните левую и правую регулировочные гайки (4).

6. Ослабьте регулировочный винт нижнего крепежной планки (6), отрегулируйте переднее и заднее положения крепежной планки (2), убедитесь, что панель дверцы холодильника находится в вертикальном положении, затем затяните регулировочный винт нижнего крепежной планки (6) и, наконец, используйте крепежный винт (8) закрепить нижний крепежный стержень (2) на дверце шкафа.

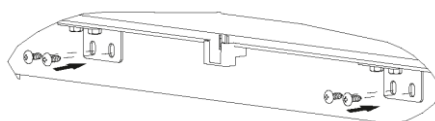

● Ситуация вторая: верхний шкаф имеет отдельную дверную панель (холодильник и верхний шкаф не имеют общей дверной панели). Пожалуйста, выполните приведенные ниже действия для его установки.

1. Проведите линию N от боковой стенки шкафа и верхнего края перегородки на левой панели и перегородке шкафа соответственно (значение N приведено в таблице стр. 9). Совместите сторону h прозрачной пластины (20) с линией боковой пластины, а сторону d - с линией перегородки и с помощью маркера отметьте положение отверстия над крайней левой стороной верхней крепежной планки (1). После нанесения разметки ослабьте регулировочную гайку (4) и снимите весь узел верхней крепежной планки.



2. Положите заднюю панель дверцы холодильника лицевой стороной вверх на ровную и чистую поверхность. Совместите сторону h прозрачной пластины (20) с правой стороной задней панели дверцы холодильника, а сторону d - с верхней поверхностью панели дверцы холодильника и с помощью сверлильной головки диаметром 2,5 ~ 2,8 мм предварительно пробейте отверстия по метке.

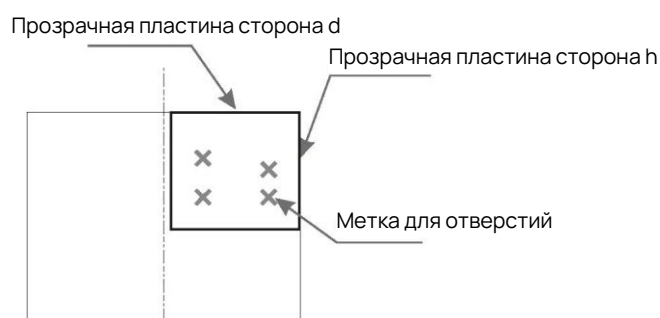

3. Расположите переднюю часть верхней крепежной планки вплотную к задней панели дверцы холодильника, отрегулируйте положение таким образом, чтобы отверстие, отмеченное на шаге 1, совпадало с отверстием, выполненным на шаге 2, а затем закрепите это отверстие крепежным винтом (8). Остальные оставшиеся отверстия предварительно пробиваются сверлом диаметром 2,5~2,8 мм и окончательно закрепляются крепежным винтом (8).

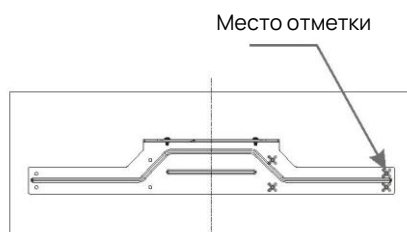

Последующие шаги установки такие же, как шаг 4~шаг 6 в первом случае.

Установка дверной панели холодильной камеры

1. Проведите вертикальную линию разметки на дверной панели левой стороны шкафа вдоль левой стороны дверной панели холодильной камеры, а затем проведите горизонтальную линию разметки на расстоянии 4 мм от нижней части дверной панели холодильной камеры. Совместите сторону h прозрачной пластины с вертикальной линией разметки, а сторону d - с горизонтальной линией разметки и с помощью маркера отметьте положение отверстия над крайней левой стороной верхней крепежной планки (1). После нанесения разметки ослабьте регулировочную гайку (4) на дверце морозильной камеры и снимите всю верхнюю крепежную планку.

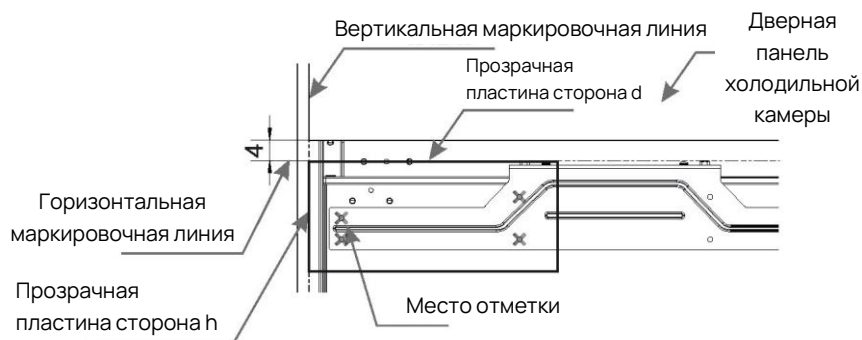

2. Положите заднюю панель дверцы морозильной камеры лицевой стороной вверх на ровную и чистую поверхность. Выравняйте сторону h прозрачной пластины (20) с правой стороной задней дверной панели морозильной камеры, а сторону d - с верхней поверхностью дверной панели морозильной камеры и используйте сверло диаметром 2,5 ~ 2,8 мм, чтобы предварительно пробить отверстия по отметке.

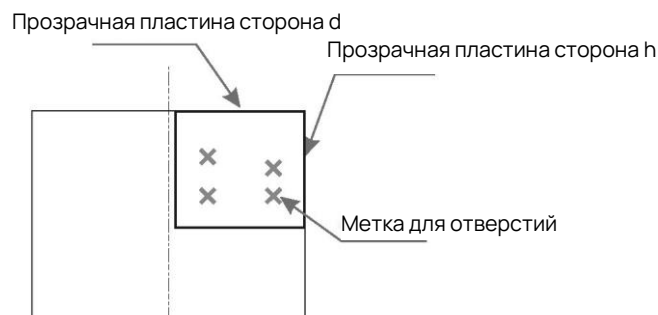

3. Расположите переднюю часть верхней крепежной планки вплотную к задней панели дверцы морозильной камеры, отрегулируйте положение таким образом, чтобы отверстие М, отмеченное на шаге 1, совпадало по вертикали с отверстием, выполненным на шаге 2, а затем зафиксируйте это положение отверстия крепежным винтом (8). Остальные оставшиеся отверстия предварительно пробиваются сверлом диаметром 2,5~2,8 мм и окончательно закрепляются крепежным винтом (8).

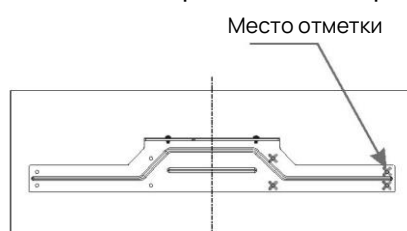

Последующие шаги установки такие же, как шаги 4-6 в первом случае.

Шаги настройки

- Способ регулировки верхнего торца дверцы шкафа.
 1. Ослабьте левую и правую регулировочные гайки (4) и с помощью гаечного ключа закрутите верхний и нижний регулировочные винты (3), чтобы отрегулировать высоту дверцы шкафа.
 2. Ослабьте левую и правую регулировочные гайки (4), чтобы отрегулировать левое и правое положения дверей шкафа.

3. Ослабьте передний и задний регулировочные винты (5), чтобы отрегулировать направление глубины верхнего торца дверцы шкафа.

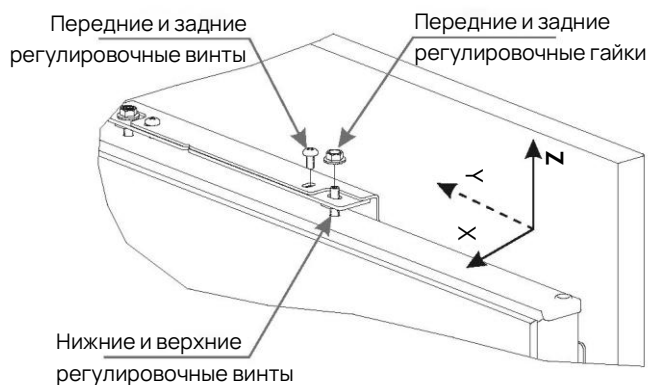

Внимание

При регулировке верхней части дверцы шкафа необходимо ослабить винты, которыми крепится нижняя часть дверцы шкафа, а затем отрегулировать их. После завершения регулировки закрепите все винты и гайки.

- Способ регулировки нижнего торца дверцы шкафа.

Ослабьте два винта нижней крепежной планки (6) в нижней планке крепления (2), чтобы отрегулировать переднее и заднее направления нижнего торца дверцы шкафа.

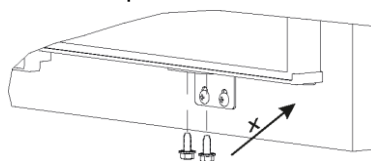

Установка декоративных деталей (опциональная установка)

1. Установка декоративной детали петли.

Откройте дверцу холодильника, вырвите декоративную петлю (10) с пазом для петель и одновременно нажмите на соответствующие положения двух застежек декоративной детали и установите ее на место слева направо. Необходимо установить как верхнюю, так и нижнюю петли.

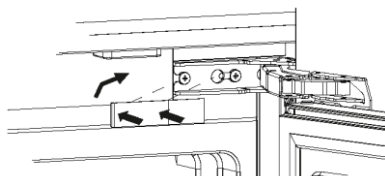

2. Установка декоративной крышки крепежной планки.

Выравняйте соответствующую клипсу декоративной крышки верхней крепежной планки (13) с нижней частью регулировочного винта (3) и надавите вперед.

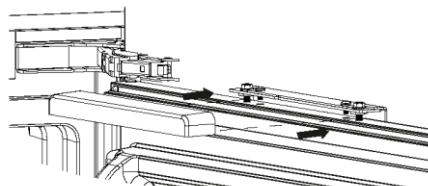

3. Установка декоративной крышки на верхнюю часть.

Вставьте длинную клипсу верхней декоративной крышки (9) в соответствующую выемку верхней планки, а затем сильно надавите на верхнюю декоративную крышку (9).

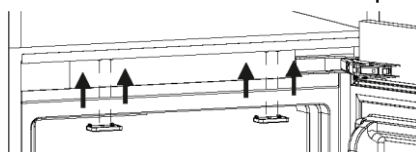

4. Установка крышки на отверстия нижней балки.

Сначала с помощью отвертки просверлите два отверстия под левой стенкой холодильника на 20 мм внутрь, а затем установите крышку для отверстий нижней балки (19) в соответствующем положении.

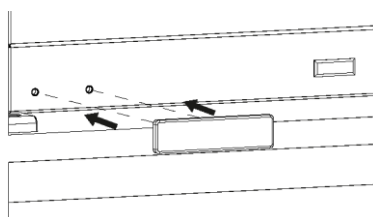

5. Установка крышки на отверстия средней балки

Сначала с помощью отвертки просверлите четыре отверстия на откидной стороне средней балки холодильника на 20 мм внутрь, а затем установите крышку для отверстий средней балки (21) в соответствующем положении.

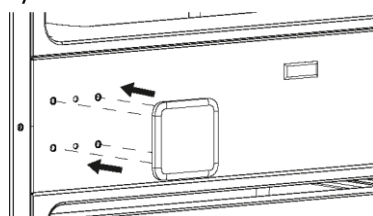

6. Установка декоративной крышки нижней крепежной планки.

Плотно прикрепите сторону «а» декоративной крышки нижней крепежной планки (17) к дверце шкафа, выровняйте клипсу с зазором между дверцей шкафа и дверцей холодильника и сильно надавите на нее (если декоративная крышка после установки

болтается, снимите ее и отрежьте от губчатой ленты в пакете для принадлежностей отрезок длиной 35 мм, как показано на рисунке 2, и приклейте отрезанную губчатую полосу к декоративной крышке, как показано на рисунке 3. Наконец, выполните операцию сборки как показано на рисунке 1).

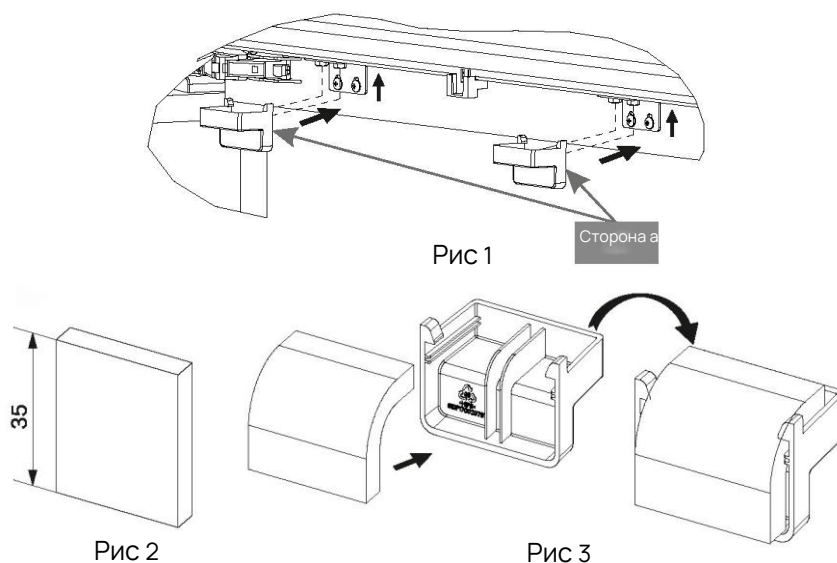

7. Установка боковых декоративных накладок.

Вставьте боковую декоративную накладку магнитной полосой (16) в зазор между боковой панелью холодильника и боковой панелью шкафа, как показано на рисунке. Магнитная полоса прикрепится к боковой панели холодильника. Длинная сторона декоративной накладки присоединится к боковой панели шкафа, а короткая сторона присоединится к корпусу холодильника.

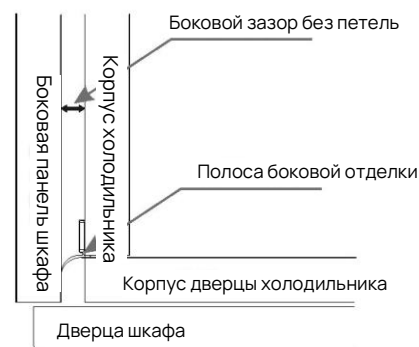

8. Установка вентиляционной решетки шкафа (ее приготавливает сам пользователь).

9. Подключение питания холодильника.

Включение

- Спокойное состояние: после того, как холодильник установлен и выровнен, не торопитесь включать питание, дайте холодильнику постоять не менее 4 часов или более, и только потом включите питание, чтобы обеспечить нормальную работу холодильника.
- Ознакомьтесь со схемой холодильника (см. стр. 1) и подготовьте детали.
- Включите питание, закройте дверцу холодильника, и при первом включении система по умолчанию перейдет в умный режим, при этом загорится значок «шестого чувства», начнет мигать значок холодильной камеры, и в области отображения температуры покажется ее установленная температура 5°C (при выпуске с завода температура

холодильной камеры устанавливается на 5°C, а температура морозильной камеры на -18°C).

- После охлаждения положите продукты в холодильник: при первом использовании, полное охлаждение произойдет только спустя 2-3 часа после включения питания. Летом на этот процесс уходит больше времени. Подождите, пока холодильник охладится, прежде чем класть в него продукты (перед использованием внутри холодильника может ощущаться запах пластика, который исчезнет после охлаждения).

Особенности прибора

- Полностью встраиваемый холодильник: сочетание с дверными панелями шкафа обеспечивает стыковку холодильника и шкафа вплотную, тем самым создавая единый и простой домашний инвентарь.

- Раздельное хранение: наличие нескольких выдвижных ящиков для продуктов разной категории для более удобной сортировки и хранения.

- Умная поддержка свежести продуктов.

- Воздушное охлаждение: полностью воздушная холодильная система, нет необходимости в ручном размораживании.

- Умное управление: высокоэффективные компрессоры с преобразованием частоты и умные и точные системы контроля температуры для экономии электроэнергии и бесшумной работы.

- Открывание двери на 90 градусов: наличие регулируемых направляющих петель, открывание двери на 90 градусов позволяет плавно и удобно выдвигать ящики.

- Функция смены направления открывания дает возможность поменять направление открывания дверцы влево или вправо. При выпуске с завода дверца холодильника открывается в направлении, показанном на рисунке.

Панель управления

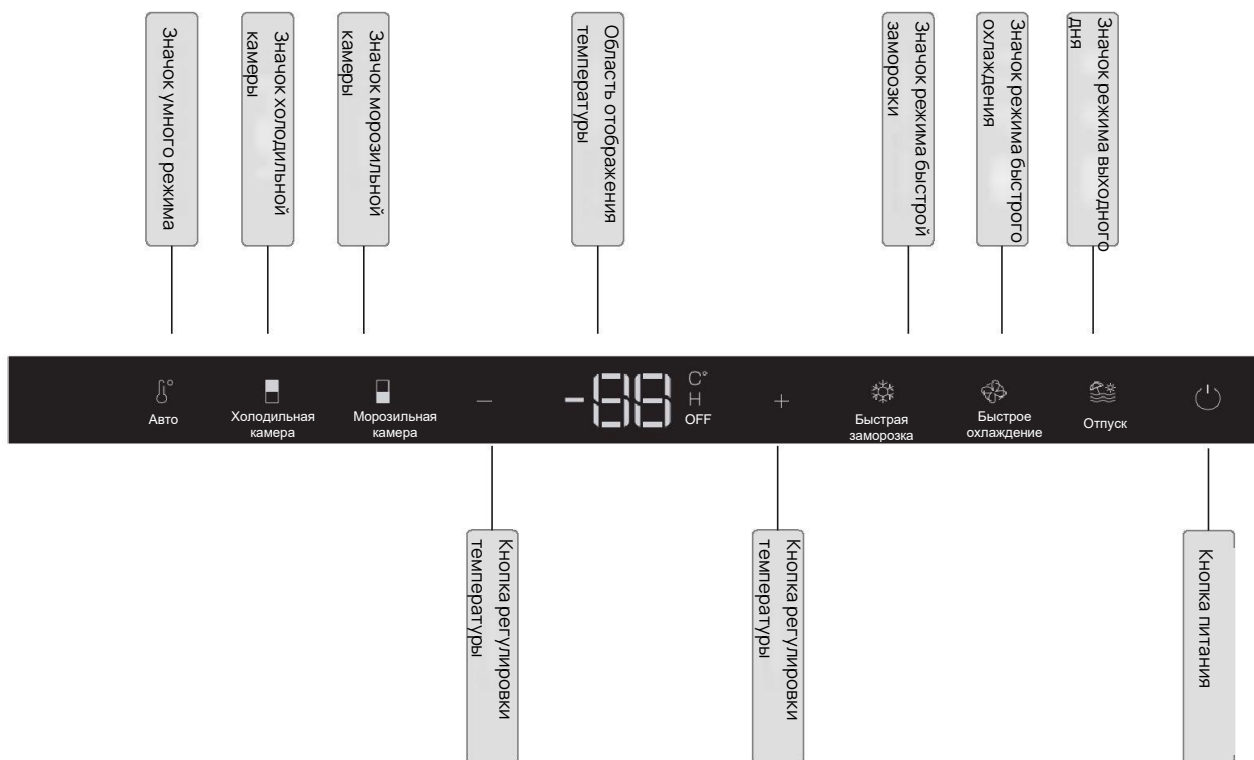

Примечание: для получения информации о панели управления и функциях руководствуйтесь фактическим прибором.

Описание кнопок и значков

Значок холодильной камеры: при мигании, в области отображения температуры показывается температура холодильной камеры.

Значок морозильной камеры: при мигании, в области отображения температуры показывается температура морозильной камеры.

Область отображения температуры: состоит из трех частей: «OFF», «-88» и «°C».

«-88» означает, что выбранная камера выключена; «-88» показывает установленную температуру в выбранной камере; «°C» означает, что единицей измерения температуры являются градусы Цельсия.

Кнопка регулировки температуры: отрегулируйте нужную температуру для соответствующей камеры.

Значок интеллектуального режима: когда он горит, это означает, что холодильник работает в интеллектуальном режиме.

Значок режима выходного дня: когда он горит, это означает, что холодильник работает в режиме выходного дня.

Значок режима быстрой заморозки: когда он горит, это означает, что холодильник работает в режиме быстрой заморозки.

Значок режима быстрого охлаждения: когда он горит, это означает, что холодильник работает в режиме быстрого охлаждения.

Кнопка питания: выключите/включите питание холодильника без отключения источника питания.

Функции

Кнопка питания

- При обычном использовании после длительного нажатия кнопки питания в течение 5 секунд холодильник выключится; при повторном длительном нажатии кнопки питания в течение 5 секунд холодильник возобновит подачу питания, поэтому нет необходимости вынимать вилку из розетки.

Индикатор температуры

- В заводских условиях в области отображения температуры на экране дисплея по умолчанию отображается температура холодильной камеры. При нормальной работе, когда холодильная камера закрыта, в области отображения температуры показывается лишь установленная температура морозильной камеры; когда холодильная камера не закрыта, в области отображения температуры показывается установленная температура в последней отрегулированной камере.

Этапы настройки температуры

- В разблокированном состоянии нажмите кнопку регулирования температуры: «+», чтобы повысить температуру, и «-», чтобы понизить температуру. При каждом нажатии кнопки в области отображения температура изменяется на один градус. Диапазон доступной температуры в холодильной камере от 2 °C до 8°C. Диапазон доступной температуры в морозильной камере от -15°C до -22°C. После настройки холодильник начнет работать при заданной температуре.



После изменения настройки температуры требуется некоторое время, чтобы температура в холодильнике достигла равновесия. Продолжительность этого периода времени зависит от величины изменения температурного режима, температуры окружающей среды, частоты открывания дверцы и количества продуктов, хранящихся внутри холодильника.

Умный режим

- Нажмите кнопку умного режима, после чего загорится соответствующий индикатор. В это время температура в холодильной камере будет установлена на 5°C, а

температура в морозильной камере будет установлена на -18°C . После чего холодильник перейдет в рабочий режим «шестого чувства».

Режим выходного дня

- Нажмите кнопку режима выходного дня, после чего загорится соответствующий индикатор. В это время температура в холодильной камере будет установлена на 7°C , а температура в морозильной камере будет установлена на -15°C .
- Если вы на время уезжаете из дома и вам не нужна низкая температура хранения продуктов, вы можете выбрать режим выходного дня. В этом режиме холодильник функционирует более экономично.

Режим быстрого охлаждения

- Нажмите кнопку быстрого охлаждения, после чего загорится соответствующий индикатор, время быстрого охлаждения по умолчанию составляет 2,5 часа. По истечении указанного времени режим быстрого охлаждения автоматически завершится.
- В режиме быстрого охлаждения в холодильную камеру можно одновременно поместить больше продуктов и быстро охладить их до заданной температуры, что способствует их длительному хранению.

Режим быстрой заморозки

- Нажмите кнопку быстрой заморозки, после чего загорится соответствующий индикатор, время быстрой заморозки по умолчанию составляет 6 часов.
- Для включения данного режима нажмите и удерживайте кнопку быстрой заморозки в течение 3 секунд, чтобы перейти в режим настройки времени, после чего загорится соответствующий индикатор, область отображения температуры начнет мигать и показывать текущее время быстрой заморозки; далее следует нажать кнопку "+" или кнопку "-" для установки нужного времени быстрой заморозки, которое изменяется в следующем порядке: 6-12-18-24-30-6. Спустя 5 секунд после установки времени быстрой заморозки произойдет выход из режима настройки времени быстрой заморозки и возвращение к обычному показанию температуры.
- При повторном нажатии кнопки быстрой заморозки или переключении в другой режим, или нажатия кнопки изменения температуры морозильной камеры, или по истечении времени быстрой заморозки произойдет выход из режима быстрой заморозки, после чего индикатор быстрой заморозки погаснет.
- В режиме быстрой заморозки вы можете одновременно поместить в морозильную камеру больше продуктов для их быстрой заморозки, что способствует их длительному хранению. Высокая температура продуктов или их большое количество могут

увеличить время быстрой заморозки, которое можно установить в соответствии со состоянием продуктов.



Внимание

- При работе в определенном режиме, если будут установлены другие режимы, предыдущий режим будет автоматически отключен.
- После выхода из режима выходного дня, умного режима, режима быстрого охлаждения и быстрой заморозки холодильник вернется в режим работы, предшествовавший данному режиму настройки.

Выключение холодильной камеры

- Когда холодильная камера включена, нажмите кнопку холодильной камеры (отображающую текущую температуру холодильной камеры), затем повторно нажмите и удерживайте кнопку холодильной камеры в течение 3 секунд, после чего холодильная камера выключится и высветится значок «OFF».
- Когда холодильная камера выключена, нажмите кнопку холодильной камеры (отображающую текущую температуру холодильной камеры), затем повторно нажмите и удерживайте кнопку холодильной камеры в течение 3 секунд, после чего холодильная камера включится.
- Если в холодильной камере нет хранящихся внутри продуктов или температура зимой достаточно низкая и не требуется использование холодильной камеры, ее можно выключить в целях энергосбережения.

Напоминание об открытой двери и сигнал открытой двери

- При открывании двери загорается дисплей. Если дверь остается открытой в течение 90 секунд, раздастся звуковой сигнал, и значок температурной соответствующей камеры начнет мигать и одновременно с этим будет отображаться значок “dr” до тех пор, пока дверца соответствующей камеры не будет закрыта. Для отмены звукового сигнала достаточно нажать любую клавишу.

Функция памяти при отключении электричества

- Холодильник оснащен функцией памяти при отключении электричества. После повторного включения питания холодильник автоматически вернется в состояние настроек до выключения питания и будет работать в соответствии с изначальными настройками.

Освещение и его ремонт и замена

- Светодиодное освещение с низким энергопотреблением и длительным сроком службы. Если обнаружена какая-либо неисправность или требуется ремонт или замена,

пожалуйста, обратитесь в отдел послепродажного обслуживания для получения помощи на дому.

Размораживание

- В данном холодильнике установлена система полного воздушного охлаждения и автоматического размораживания.



Предупреждение: За исключением методов, рекомендованных изготовителем, не используйте никакое механическое оборудование или другие методы для ускорения процесса размораживания.

Использование холодильной камеры

Холодильная камера используется для хранения продуктов питания и напитков, которые не нуждаются в замораживании. Помещайте в холодильную камеру продукты, которые необходимо хранить в течение короткого времени, или блюда, готовые к употреблению в любое время.



- Продукты рекомендуется хранить в небольших упаковках по категориям для более удобного вынимания и избегания длительного открывания дверцы в целях экономии энергии, к тому же так они будут меньше высушиваться и пропитываться запахом.



- Теплые продукты перед помещением в холодильник необходимо охладить до комнатной температуры.
- Готовые и сырые продукты следует хранить отдельно.

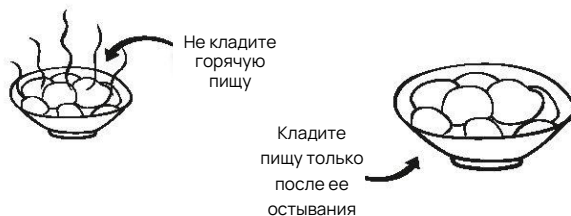

- Тропические фрукты, такие как бананы, дыни и ананасы, не подходят для длительного хранения в холодильнике.



- При хранении овощей влагу на их поверхности следует высушить, в противном случае влажность будет слишком большой, что отрицательно повлияет на их свежесть.



- При хранении продуктов оставляйте соответствующие пустоты, в противном случае это повлияет на циркуляцию кондиционируемого воздуха, что может привести к слишком низкой локальной температуре или даже к заморозке, а также к ненужной трате электроэнергии.
- Продукты не следует размещать близко к датчику температуры, это повлияет на сбор температурных сигналов и приведет к неправильной работе холодильника, а также приведет к длительной работе холодильника, межкамерному замораживанию и увеличению потребления энергии.
- Датчик температуры установлен с правой стороны стенки холодильника.

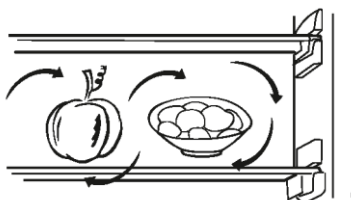

- У редиса, моркови и др. следует срезать листья, чтобы предотвратить поглощение листьями питательных веществ.
- Ставьте замороженные продукты в холодильную камеру для разморозки для использования низкой температуры замороженных продуктов для охлаждения других продуктов и экономии энергии.
- У бахчевых, а также бананов, ананасов и т.д. в охлажденном виде ускоряется обмен веществ, поэтому их не желательно хранить в холодильнике.
- Некоторые продукты, такие как лук, чеснок, имбирь, водяной орех, корнеплоды и т.д., могут долго храниться при комнатной температуре и не нуждаются в охлаждении.



Длительный контакт между хранящимися в холодильнике продуктами, особенно жирными, и внутренними емкостями может вызвать порчу. Внимание! Следует по возможности избегать прямого контакта между ними.

Если внутренняя емкость испачкана жиром, ее следует своевременно протереть.

Использование Convertible Zone

Панель управления многофункциональными выдвижными ящиками

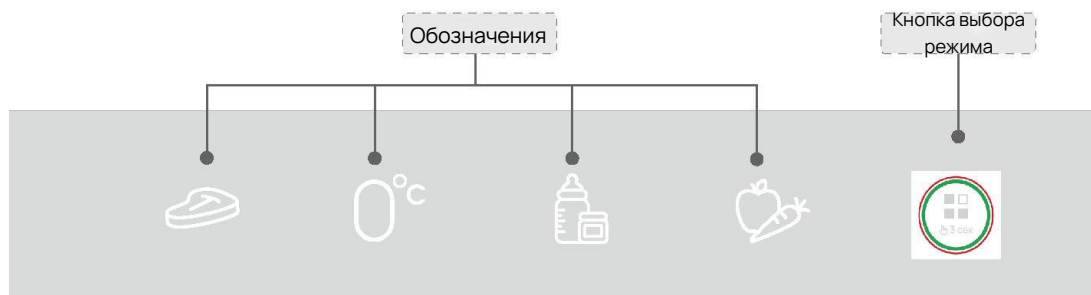

- Convertible Zone расположена в холодильной камере, когда дверца открыта, «кнопка выбора режима» загорается, нажмите и удерживайте кнопку в течение 3 секунд для ее разблокировки.
- Нажмите «кнопку выбора режима» для настройки переключения между разными режимами, нажмите кнопку один раз для изменения переключения между разными режимами и завершите настройку переключения разных режимов многофункционального выдвижного ящика.

Применение Convertible Zone



- Режим «микроразмораживания» можно использовать для кратковременного хранения мяса.



- Режим «нулевой градус» можно использовать для кратковременного хранения свежей рыбы, свежего мяса и т.д..



- Режим «матери и ребенка» можно использовать при хранении продуктов для кормления ребенка, например, пробиотики.



- Режим «фрукты и овощи» можно использовать для хранения свежих овощей и фруктов.

Использование морозильной камеры

- Морозильная камера используется для хранения замороженных продуктов. Температура обычно составляет минус 18 градусов. Здесь следует хранить продукты, требующие заморозки в течение длительного времени.

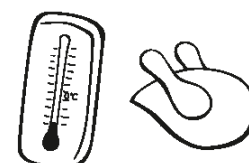

- После покупки быстрозамороженных продуктов как можно скорее поместите их в морозильную камеру для хранения в замороженном виде, пока они не разморозились.
- Теплые продукты перед помещением в морозильную камеру необходимо охладить до комнатной температуры.
- Приготовленные и сырые продукты следует хранить отдельно.

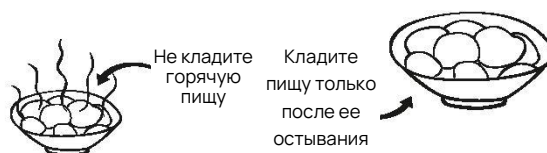

- Продукты рекомендуется хранить в небольших упаковках по категориям для более удобного вынимания и избегания длительного открывания дверцы в целях экономии энергии, к тому же так они будут меньше высушиваться и пропитываться запахом.



- Яйца, сырые листовые овощи, сырой картофель, молочные продукты и соевые продукты не подходят для заморозки.



- При хранении продуктов оставляйте соответствующие пустоты, в противном случае это повлияет на циркуляцию кондиционируемого воздуха, что может привести к слишком низкой локальной температуре или даже к заморозке, а также к ненужной трате электроэнергии.



Внимание

- Доставайте продукты из морозильной камеры для разморозки в соответствии с фактическими нуждами. Не следует повторно замораживать размороженные продукты, кроме случаев, когда они были приготовлены, так как это может повлиять на качество продуктов.

- Старайтесь не открывать несколько дверей одновременно во время использования холодильника, чтобы уменьшить потери холодного воздуха.
- Для достижения наилучшего эффекта хранения замороженные продукты не должны непосредственно соприкасаться с продуктами, хранящимися в помещении. Если необходимо замораживать продукты каждый день, следует уменьшить количество замороженных продуктов.
- Не рекомендуется класть свежие продукты во время перебоев в подаче электроэнергии, а количество открываний/закрываний дверей должно быть сведено к минимуму.

Стальной держатель для бутылок

- Использование винной подставки из стальной проволоки.

Когда винная полка не используется по назначению, ее можно повернуть на 180 градусов, как показано на рисунке, и разместить под стеклянной полкой, таким образом она не будет занимать нижнее пространство.

Стальной держатель для бутылок

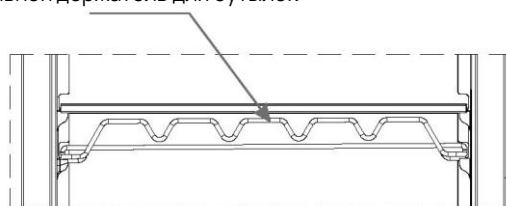

Чистка

- Пожалуйста, выключите питание и выньте вилку из розетки перед чисткой и техническим обслуживанием.
- Снимите все полки, выдвижные ящики и т.д. и протрите их теплой влажной тряпкой.
- Снимите уплотнитель дверцы и тщательно промойте его нейтральным моющим средством. После завершения чистки вставьте четыре уголка во входное отверстие для фиксации, а затем вставляйте далее поэтапно.
- Промывайте холодильник раз в два месяца. Вы можете протирать его теплой влажной тряпкой с небольшим количеством нейтрального моющего средства, а затем вытирать насухо сухой тряпкой для поддержания чистоты внутри и снаружи холодильника.



Чистка стеклянной перегородки

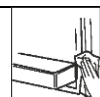

Чистка дверного уплотнителя



Чистка холодильной камеры



中性清洗剂



<ul style="list-style-type: none"> ● Запрещается проводить чистку кипятком, пятновыводителями, кислотными и щелочными моющими средствами, туалетным мылом, шлифовальным порошком, бензином, разбавителем, спиртом, органическими растворами бензола, а также щетками с жесткими щетинками и кордщетками. ● Если холодильником не собираетесь пользоваться длительное время, для выключения совершите долгое нажатие кнопки питания, промойте холодильник, высушите внутреннюю поверхность и оставьте приоткрытой дверцу, а также поместите холодильник в сухое и проветриваемое место. 	
--	--



- При чистке электрических компонентов, таких как выключатели и осветительные приборы, пожалуйста, используйте сухую тряпку.

Внимание ● Во время технического обслуживания или чистки повышение температуры замороженных продуктов может сократить срок хранения.

Знаки безопасности

 <p>Знак означает, что данное действие запрещено, в противном случае это может привести к повреждению продукта или поставить под угрозу личную безопасность пользователя.</p> <p>Запрещающий знак</p>	 <p>Знак означает, что данное действие должно совершаться строго в соответствии с требованиями, в противном случае это может привести к повреждению прибора или поставить под угрозу личную безопасность пользователя.</p> <p>Предупреждающий знак</p>	 <p>Знак означает, что пользователь должен обратить внимание, в противном случае это может привести к повреждению прибора из-за неправильной эксплуатации и привести к убыткам.</p> <p>Знак «внимание»</p>
--	---	---

Меры предосторожности

- Источник питания, используемый в холодильнике, должен соответствовать источнику питания, указанному на заводской табличке, следует использовать стандартную розетку. Розетка должна быть заземлена.
- Не используйте удлинитель питания. Запрещается использовать некачественные, незакрепленные или поврежденные розетки. Запрещается одновременно использовать одну и ту же розетку с другими приборами.
- Если диапазон колебаний напряжения большой (превышает диапазон 187 ~ 242 В), это может привести к неправильной работе холодильника и возникновению угрозы электробезопасности. Для использования необходимо отдельно установить автоматический регулятор напряжения мощностью более 750 Вт.
- Установка устройства защитного отключения (УЗО): если холодильник установлен в месте с большим количеством водяного пара, необходимо установить провода заземления и УЗО.



- Холодильный контур не должен быть поврежден, категорически запрещается разбирать или изменять конструкцию холодильника без разрешения. При выходе холодильника из строя, пожалуйста, сообщите об этом специалистам нашей компании, для проведения ремонта.
- При повреждении шнура питания, во избежание опасности его необходимо заменить специалистами изготовителя, отделом технического обслуживания или аналогичных подразделений.
- При регулировке холодильника необходимо использовать подходящие инструменты, чтобы избежать человеческих травм или повреждений холодильника.

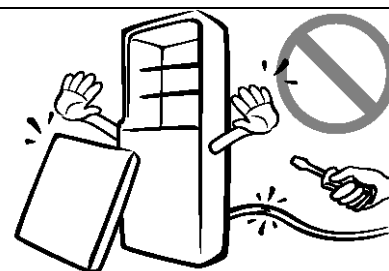

- Не тяните за шнур питания, вынимая вилку из розетки.
- Запрещено придавливать или наступать на шнур питания, не позволяйте шнуру питания перегибаться слишком сильно, запрещается прикасаться мокрыми руками к шнуру питания и вилке. Повреждение или отсоединение шнура питания может привести к возгоранию или поражению электрическим током, а также к риску короткого замыкания.

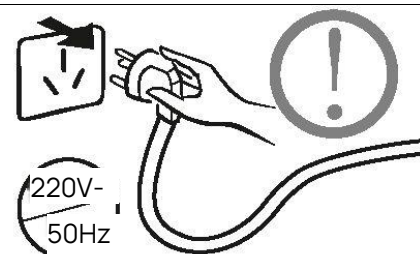

- Данный прибор является бытовым холодильником. В соответствии с государственными стандартами в нем нельзя хранить продукты, к которым предъявляются строгие требования по регулированию температуры, например: медицинские принадлежности, медикаменты, лекарственное сырьё для китайской медицины, кровь, вакцины, штаммы, исследовательские образцы, биохимические препараты, лабораторные принадлежности и т.д. не подходят для хранения в бытовых холодильниках.



- При утечке горючих газов (сжиженного нефтяного газа, угарного газа и т.д.), пожалуйста, не прикасайтесь к холодильнику и сетевой вилке. Сначала следует закрыть воздушный клапан и открыть окно для проветривания; если вынуть вилку из розетки моментально, произойдет воспламенение, что может привести к пожару, травмам и т.д.
- Не засовывайте руки в машинное отделение и нижнюю часть холодильника во избежание нанесения царапин, поражения электрическим током и других опасностей.

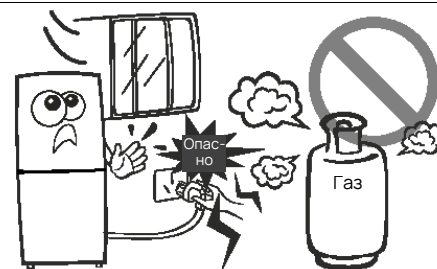

- Место установки холодильника должно хорошо проветриваться. Хладагентом данного прибора является R600a. Пожалуйста, при его использовании держитесь подальше от легковоспламеняющихся и взрывоопасных предметов, таких как газ, краска, бензин и т.д.







- Во избежание опасности в холодильнике запрещается хранить взрывчатые вещества, такие как аэрозоли, усиливающие горение, а также сильнокоррозионные кислоты и щелочи.

- Если холодильник вышел из употребления, пожалуйста, снимите дверцы, снимите уплотнители с дверцы, полки, выдвижные ящики и т.д. и поместите холодильник в подходящее, недоступное для детей место.

- Хладагенты и пены, используемые в холодильниках, являются горючими материалами. Непригодные холодильники следует передавать профессиональным компаниям для вторичной переработки, чтобы избежать нанесения вреда окружающей среде или других опасностей.

- Не перемещайте холодильник непосредственно по полу во избежание царапания пола. Во время перемещения пол должен быть надежно защищен.



<ul style="list-style-type: none"> ● Не прикасайтесь мокрыми руками к продуктам питания или металлическим контейнерам в морозильной камере, иначе это может привести к холодовым травмам. ● Зазор между дверцами и корпусом холодильника очень мал. Будьте осторожны, во избежание повреждения пальцев. ● При открытии и закрытии дверцы холодильника, не подпускайте к ней детей, во избежание риска получения травм. 	
<ul style="list-style-type: none"> ● Не опрыскивайте, не промывайте холодильник водой и не ставьте его в места скопления влаги, в противном случае это может привести к появлению ржавчины, плохой изоляции и риску утечки тока. ● Не ставьте на холодильник тяжелые предметы, такие как микроволновая печь и т.д., и не размещайте на нем розетки питания, регуляторы напряжения, емкости с горячей водой, электроплиты, зажженные свечи, аквариумы и т.д. 	
<ul style="list-style-type: none"> ● Не ставьте бутылочное или баночное пиво или напитки в морозильную камеру (особенно газированные жидкости). ● Не ставьте продукты на край стеклянной полки, они могут упасть с большей высотой или упасть при вытаскивании. 	
<ul style="list-style-type: none"> ● Во время использования следите за тем, чтобы внутрь холодильника не проникали дети во избежание асфиксии из-за недостатка воздуха. ● Пожалуйста, обращайтесь особое внимание на следующие группы людей (включая детей) при использовании холодильника: люди с нехваткой сил, плохим восприятием, недостатком опыта и знаний и т.д. Данные группы людей должны пользоваться холодильником под присмотром опекунов. ● Не висите на дверцах холодильника во время игр, во избежание наклона дверцы или повреждения поддона, а также опрокидывания холодильника и причинения травм. 	

- Не набивайте холодильник доверху, в противном случае при открывании дверцы продукты могут соскользнуть, что может привести к травмам.
- Данный холодильник используется в бытовых и аналогичных целях. Например: в кухонных зонах для сотрудников в магазинах, офисах и других рабочих помещениях; на фермах и для использования гостями в отелях, мотелях и других жилых помещениях; в семейных гостиницах; в индустрии общественного питания и в других аналогичных видах использования, не связанные с розничной торговлей.



Внимание: за исключением типов, рекомендованных изготовителем, не используйте электроприборы в камере для хранения продуктов.

Электросхема

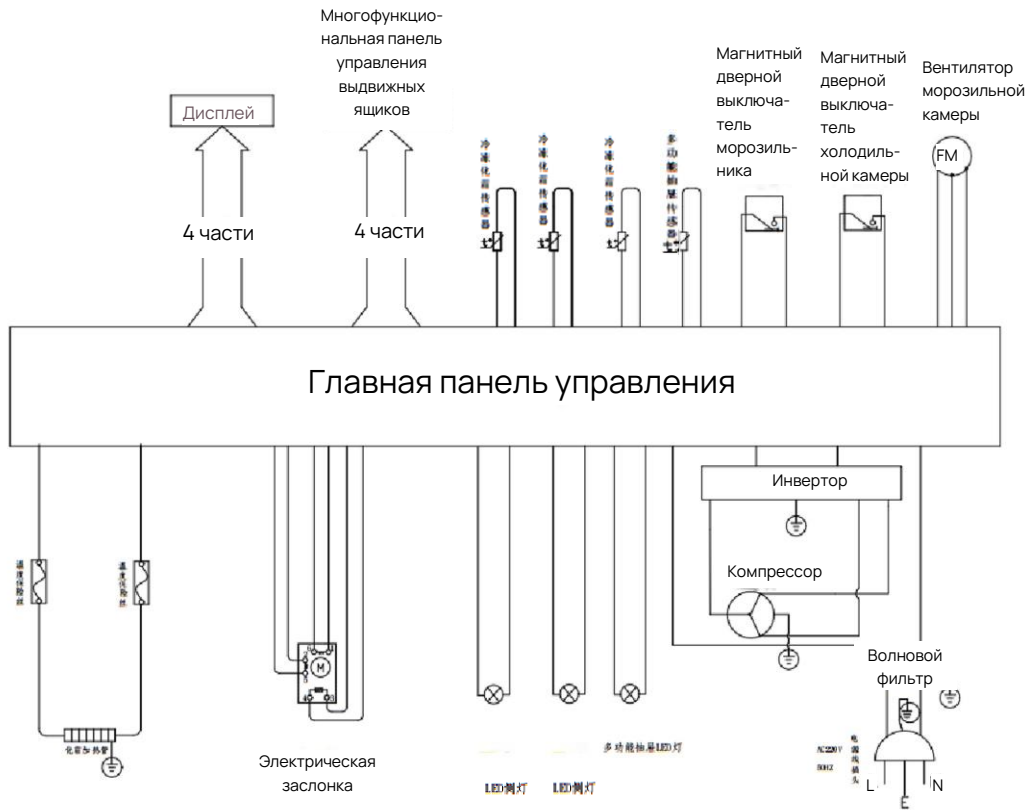

Данный прибор не следует произвольно выбрасывать после того, как срок его службы истек или он перестал работать должным образом после ремонта. Пожалуйста, передайте его предприятию, имеющему право обращаться с отходами электротехнической и электронной продукции. Для получения информации о правильном методе обработки, пожалуйста, ознакомьтесь с государственными или местными правилами обращения со старыми электрическими приборами.

Таблица 1: спецификация опасных веществ в холодильниках

Название детали	Вредные вещества					
	Свинец Pb	Ртуть Hg	Кадмий Cd	Шестивалентный хром Cr(VI)	Полибромированные бифенилы PBVB	Полибромированные дифениловые эфиры PBDE
Компрессор	X	O	O	O	O	O
Конденсатор и испаритель	O	O	O	O	O	O
Теплоизоляционный слой и хладагент	O	O	O	O	O	O

Металлические конструктивные детали	○	○	○	○	○	○
Винты и гайки	○	○	○	○	○	○
Провода	○	○	○	○	○	○
Пластиковые детали	○	○	○	○	○	○
Внутренние детали	○	○	○	○	○	○
Панель управления	X	○	○	○	○	○
Устройство для сохранения свежести	○	○	○	○	○	○
Вентилятор и двигатель	○	○	○	○	○	○
Упаковочный элемент	○	○	○	○	○	○

Таблица 2: Список материалов, контактирующих с пищевыми продуктами в холодильнике

Название детали	Материал детали	Действующий стандарт
Стенка холодильника, дверца холодильника	PS/ABS	
Выдвижной ящик, полка на дверце, ящик для фруктов и овощей, держатель для яиц, форма для заморозки льда, плафон и т.д.	PS/PP/ABS/POМ	
Крышка воздуховода	PS/ABS/PP/ алюминированный сплав /304 нержавеющей сталь	
Компонент стеллажа, стальной стеллаж	стекло /ABS/PP/ алюминированный сплав / стальная проволока + хромирование и т.д.	
Форма для заморозки льда и компоненты для приготовления льда	ABS/ Класс пищевых продуктов PP/GPPS	
Компонент для сохранения свежести	PS/ABS	
Термочувствительный щиток	PS	

ВНИМАНИЕ! Не используйте механические устройства или другие средства для ускорения процесса оттаивания, кроме рекомендуемых.

3. Устранение неисправностей

Признаки отсутствия неисправности

- При первом использовании холодильника или при размещении большого количества продуктов температура в холодильнике становится повышенной, поэтому время охлаждения становится длиннее.
- Хладагент в системе охлаждения холодильника имеет высокую скорость потока в капиллярной трубке, и иногда будет слышен звук льющейся воды.
- При высокой влажности окружающей среды вокруг дверцы холодильника может образовываться мелкая роса, что является обычным явлением конденсации влаги. Просто протрите влагу мягкой тканью.

В холодильнике установлен компрессор с преобразованием частоты. Скорость вращения компрессора может изменяться в зависимости от потребностей холодильника в охлаждении. Звук компрессора может усиливаться при высоких оборотах. Если иногда возникает звук высокой скорости вращения, это является обычным явлением.

- При постоянном использовании холодильника на внутренней поверхности может образовываться некоторое количество инея или конденсата, что является нормальным явлением.

Неисправности и способы их устранения

Неисправность	Причины и устранение
Холодильник не работает	Убедитесь, включен ли источник питания и надежно ли вставлена вилка в розетку
	Убедитесь, включена ли кнопка включения, не слишком ли низкое напряжение
Недостаточный охлаждающий эффект	Убедитесь, не слишком ли много продуктов помещено в холодильник, не набит ли он битком
	Убедитесь, не слишком ли много в нем теплых продуктов
	Убедитесь, не слишком ли часто открывается и закрывается дверь
	Убедитесь, нет ли вокруг холодильника какое-либо пространство с теплоотдачей
	Убедитесь, не поврежден ли или не деформирован ли дверной уплотнитель либо убедитесь, что дверь надежно заперта

Продукты в холодильной камере замораживаются	В холодильной камере установлена слишком низкая температура
	Убедитесь, что рядом с к выходом охлажденного воздуха нет продуктов с большим содержанием воды
	Убедитесь, что продукты хранятся не слишком плотно друг к другу, это влияет на циркулирование охлажденного воздуха
	Убедитесь, не находится ли пища близко к датчику температуры
Ненормальный шум	Убедитесь, что пол помещения ровный, и холодильник размещен ровно
	Убедитесь, что холодильник не касается стены или других объектов
	Убедитесь, что комплектующие холодильника находится в нормальном положении
	Убедитесь, что трубы охлаждения в компрессорном отсеке не соприкасаются друг с другом
Странный запах	Убедитесь, что сильно пахнущие продукты хорошо запечатаны
	Убедитесь, что в холодильнике не хранятся испорченные продукты
	Убедитесь, что внутренняя поверхность холодильника чистая и не нуждается в чистке
Холодильник не прекращает работу летом из-за высокой температуры	Убедитесь, что в холодильнике не хранится много теплых продуктов
	Возможно, установлена слишком низкая температура
	Возможно, хранящиеся продукты находятся слишком близко к датчику температуры
	Убедитесь, что дверь открывается и закрывается не слишком часто
	Возможно, внешняя среда холодильника плохо вентилируется, а конденсатор не рассеивает достаточного количества тепла
	Убедитесь, не поврежден ли или не деформирован ли дверной уплотнитель либо убедитесь, что дверь надежно заперта

4. Обслуживание и ремонт

Условия гарантийного обслуживания

Гарантийный срок составляет 36 (тридцать шесть) месяцев со дня продажи (передачи) прибора потребителю (или со дня изготовления, когда день продажи (передачи) установить невозможно).

Использование прибора потребителем признаётся его согласием с изложенными ниже условиями.

При обнаружении в течение гарантийного срока в приобретённом приборе недостатков, кроме возникших после передачи товара потребителю вследствие нарушения правил транспортировки, хранения, установки, подключения или эксплуатации, а также действий третьих лиц или обстоятельств непреодолимой силы, изготовитель обязуется удовлетворить требования потребителя в соответствии с законодательством о защите прав потребителей с учётом следующих условий:

- Гарантия распространяется только на приборы, используемые в личных, семейных, домашних или иных подобных целях, не связанных с предпринимательской деятельностью.
- Гарантийный срок на узлы, компоненты и части, установленные в приборе в ходе гарантийного ремонта взамен вышедших из строя, равен сроку гарантии на прибор и заканчивается одновременно с окончанием гарантийного срока прибора.
- Гарантийный ремонт выполняется бесплатно авторизованным сервисным центром на дому у потребителя или в мастерской по усмотрению сервисного центра и включает стоимость услуг и материалов.
- Для осуществления технического обслуживания и ремонта прибора потребителю необходимо обеспечить доступ специалисту авторизованного сервисного центра к прибору (в том числе встраиваемому).
- Во избежание возможных недоразумений, сохраняйте в течение срока службы прибора документы, оформленные при его продаже (кассовый и/или товарный чек, счёт, накладная).
- Изготовитель оставляет за собой право по единственно своему усмотрению расширить свои обязательства перед потребителем по сравнению с требованиями закона и настоящими условиями.

Гарантия не распространяется:

- на недостатки, которые вызваны несоблюдением инструкций по эксплуатации, неправильной установкой или подключением (в том числе подключением к электрической сети с несоответствующим напряжением питания), небрежным обращением или плохим уходом,
- на повреждения, обусловленные ржавчиной, коррозией или воздействием воды, в том числе явившиеся следствием установки или использования прибора в непредназначенных для этого местах,

- на приборы, которые подвергались разборке или конструктивным изменениям неуполномоченными лицами, или если удалены, не разборчивы или изменены продуктовый или серийный номера прибора,
- на недостатки приборов, возникшие вследствие эксплуатации с неустранёнными иными недостатками либо возникшие вследствие технического обслуживания или ремонта лицами и организациями, не являющимися авторизованными сервисными центрами,
- на недостатки, которые вызваны не зависящими от изготовителя причинами, такими как несоответствие показателей и характеристик электроэнергии в используемой системе электроснабжения требованиям, установленным в ГОСТ 32144-2013 или иных обязательных стандартах, явления природы и стихийные бедствия, пожар, домашние и дикие животные, в частности насекомые (особенно, муравьи и тараканы), попадание внутрь прибора посторонних предметов (жидкостей), и другими подобными причинами,
- на внешние и внутренние загрязнения, помутнения, изменения цвета, царапины и трещины, вмятины, потёртости, сколы и иные подобные повреждения узлов, компонентов, составных частей, конструктивных элементов, аксессуаров и принадлежностей (в том числе изготовленных из пластмасс, стеклокерамики и стекла), возникшие в процессе эксплуатации (в том числе в результате естественного износа), установки и/или транспортировки прибора,
- на подлежащие периодической замене конструкционные элементы, аксессуары и принадлежности (лампы и другие источники света, элементы питания, фильтры и т.п),
- на работы по установке, регулировке, чистке прибора, замене расходных материалов и прочему подобному уходу за прибором (периодическое обслуживание).

По всем вопросам гарантийного и послегарантийного обслуживания обращайтесь по электронной почте service@vard.ru, по телефону 8-800-700-29-85 (для бесплатных звонков из Российской Федерации) или по телефону 8-820-0071-29-85 (для бесплатных звонков из Республики Беларусь).

При обращении необходимо сообщить тип, модель, артикул и серийный номер вашего прибора. Эти сведения указаны на табличке с техническими данными, размещённой на приборе.

Ремонтная организация, осуществляющая проведение проверки качества товаров, устранение недостатков товаров и техническое обслуживание товаров в Республике Беларусь: ООО "Е.Компани", ул. Краснопролетарская 16, стр.2, помещ.1/5, 127473, Москва, Россия.

Чтобы узнать адрес ближайшего авторизованного изготовителем сервисного центра, звоните по указанному выше телефону.

Рекомендуем использовать только оригинальные запасные части и принадлежности.

5. Сведения о приборе

Тип	RBI212
Модель	VIC177NI
Артикул	462302
Класс энергетической эффективности	A+
Изготовитель и импортёр (организация, уполномоченная на принятие и удовлетворение требований потребителей в отношении товаров ненадлежащего качества):	ООО "Е.Кампани", ул. Краснопролетарская 16, стр.2, помещ.1/5, 127473, Москва; тел.: 8-800-700-29-85
Изготовлено в Китае	

Основные характеристики и параметры:

Модель прибора	VIC177NI
Общий объём (л)	255
Объём камеры охлаждения (л)	172
Объём морозильной камеры (л)	83
Климатический класс	SN/N/ST/T
Указатель класса	****
Размораживание морозильной камеры	No Frost
Размораживание холодильной камеры	No Frost
Способ контроля температуры	Электронный
Электропитание	220В-50Гц
Годовое энергопотребление (кВт - ч/а)	310
Входная мощность освещения (В)	3
Замораживающая способность (кг/12ч)	4
Охлаждающая способность (кг/12ч)	25
Хладагент и количество загрузки	R600a, 52гр
Пенообразователь	Циклопентан
Уровень шум (Дб)	39
Вес (кг)	70
Внешние размеры (Ш/Г/В мм)	558x546x1775

Дата изготовления прибора указана в его серийном номере, где первая и вторая цифры соответствуют двум последним цифрам года, а третья и четвёртая цифры – порядковому номеру недели. Например, серийный номер 23250123 означает, что изделие изготовлено на двадцать пятую неделю 2023 года.

Срок службы прибора – 10 лет. Срок службы исчисляется со дня продажи (передачи) прибора (или со дня изготовления прибора, когда день продажи (передачи) установить невозможно).

По истечении срока службы, а также в случае необходимости утилизации прибора, обусловленной любыми иными причинами, прибор следует доставить в пункт сбора использованной бытовой техники и электроники для последующей утилизации. Это можно сделать самостоятельно либо заказав соответствующую услугу в торговой или специализированной организации (доступно не во всех населённых пунктах). Раздельный сбор отходов потребления способствует их переработке и вторичному использованию, что существенным образом снижает негативное воздействие на окружающую среду. Продолжение использования прибора после истечения срока службы может привести к нежелательным/неблагоприятным последствиям.

Прибор соответствует обязательным требованиям, установленным в применимых технических регламентах. Сведения о документах, удостоверяющих соответствие прибора, доступны в Едином реестре сертификатов соответствия и деклараций о соответствии Росаккредитации.

