



32LEM-1043/TS2C  
40LEM-1043/FTS2C  
43LEM-1043/FTS2C

v1.0

**ТЕЛЕВИЗОРЫ ЦВЕТНОГО  
ИЗОБРАЖЕНИЯ  
ЖИДКОКРИСТАЛЛИЧЕСКИЕ (LED)  
(LED ЖК-телевизоры со встроенным  
цифровым ТВ-тюнером)**

**Приложение к руководству  
по эксплуатации**  
прочитайте внимательно перед эксплуатацией

## ПРИЛОЖЕНИЕ К РУКОВОДСТВУ ПО ЭКСПЛУАТАЦИИ

|   |   |
|---|---|
| Информация о сертификате соответствия _____   | 2 |
| Схема сборки подставки _____  | 3 |
| Общий вид панелей управления _____  | 4 |
| Подключение к спутниковым ресиверам, цифровым<br>телевизионным тюнерам и к цифровому устройству<br>(игровая приставка, dvd -плеер и т.п.) _____ | 5 |
| Подключение к персональному компьютеру<br>и к усилителю _____   | 5 |
| Подключение наушников и антенного кабеля _____  | 5 |
| Технические характеристики _____  | 6 |

## ИНФОРМАЦИЯ О СЕРТИФИКАТЕ СООТВЕТСТВИЯ

Товар сертифицирован.

При отсутствии копии нового сертификата в коробке спрашивайте копию у продавца.

Товар соответствует требованиям нормативных документов:  
ТР ТС 004/2011 «О безопасности низковольтного оборудования»;  
ТР ТС 020/2011 «Электромагнитная совместимость технических средств».

Полную информацию о сертификате соответствия вы можете получить у продавца, по телефону горячей линии или на сайте [www.bbk.ru](http://www.bbk.ru).

## ИНФОРМАЦИЯ ОБ ЭНЕРГОПОТРЕБЛЕНИИ

Напряжение питания: 220-240 В ~ 50 Гц

Place for sticker

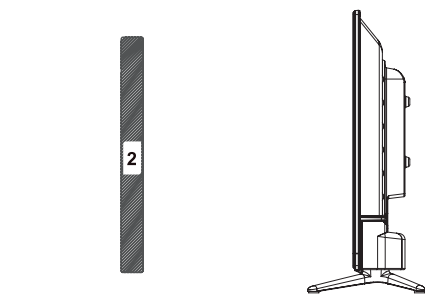
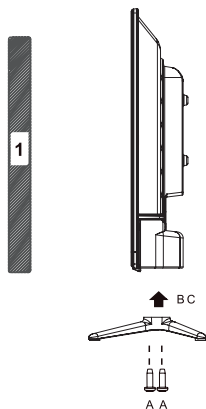
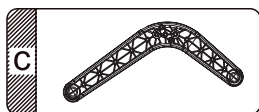
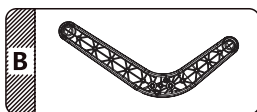

## ОБЩИЙ ВИД ПАНЕЛЕЙ УПРАВЛЕНИЯ\*

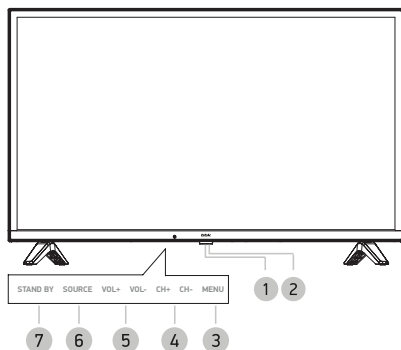

- 1 Датчик инфракрасного излучения пульта ДУ
- 2 Индикатор питания
- 3 Клавиша вызова основного меню телевизора
- 4 Клавиши CH+/-  
Переключение каналов.
- 5 Клавиши VOL+/-  
Увеличение/уменьшение уровня громкости.
- 6 Клавиша выбора источника сигнала
- 7 Клавиша STAND BY  
Рабочий режим/режим ожидания.

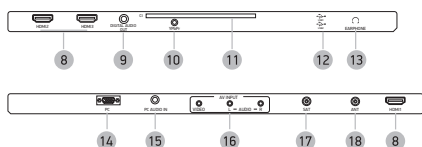

- 8 Разъемы HDMI  
Интерфейсы для передачи сигнала высокой четкости.
- 9 DIGITAL AUDIO OUT  
Разъем коаксиального цифрового аудиовыхода.
- 10 Разъем YPrPb  
Компонентный видеовход.
- 11 CI-слот  
Предназначен для подключения модуля условного доступа.
- 12 USB2.0-порт
- 13 Разъем   
Разъем для подключения наушников.
- 14 Разъем PC для подключения к компьютеру
- 15 Разъем PC AUDIO IN  
Предназначен для подключения внешнего источника.
- 16 Аудиовидеовход AV
- 17 Разъем для подключения спутниковой антенны
- 18 Разъем для подключения TV-антенны

\* На рисунках схематично изображены соответствующие панели телевизоров.

## ПОДКЛЮЧЕНИЕ К СПУТНИКОВЫМ РЕСИВЕРАМ, ЦИФРОВЫМ ТЕЛЕВИЗИОННЫМ ТЮНЕРАМ И ЦИФРОВОМУ УСТРОЙСТВУ (ИГРОВАЯ ПРИСТАВКА, DVD-ПЛЕЕР И Т.П.)

### ВНИМАНИЕ!

- Перед подключением убедитесь, что все компоненты выключены.
- Внимательно прочитайте инструкцию по подключению.

### Метод А

Для подключения композитного видеосигнала и аудиосигнала используйте аудиовидеокабель (в комплектацию не входит). Используйте кабель 3RCA-3RCA для подключения к разъемам VIDEO, L, R на нижней панели телевизора или соответствующий AV-переходник (в комплектацию не входит) для подключения к разъему AV на боковой панели телевизора.

### Метод В

Для просмотра каналов высокого разрешения с внешнего спутникового ресивера используйте разъем HDMI для подключения к телевизору.

### Метод С

При подключении через компонентный видеовыход с помощью AV-переходника, для передачи аудиосигнала необходимо использовать аудиовидеокабель (в комплектацию не входит).

Задняя панель DVD-плеера

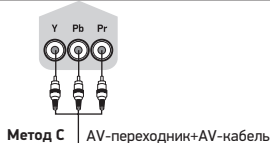
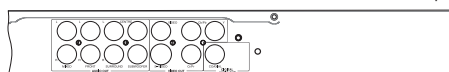

Метод С AV-переходник+AV-кабель

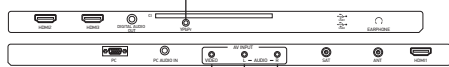

Метод А

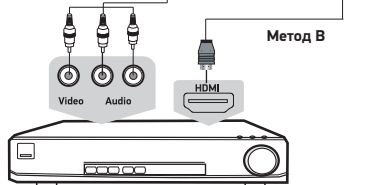

Метод В

Спутниковый ресивер/  
Цифровой телевизионный тюнер

## ПОДКЛЮЧЕНИЕ К ПЕРСОНАЛЬНОМУ КОМПЬЮТЕРУ И К УСИЛИТЕЛЮ

### ВНИМАНИЕ!

- Перед подключением убедитесь, что все устройства выключены.

Усилитель

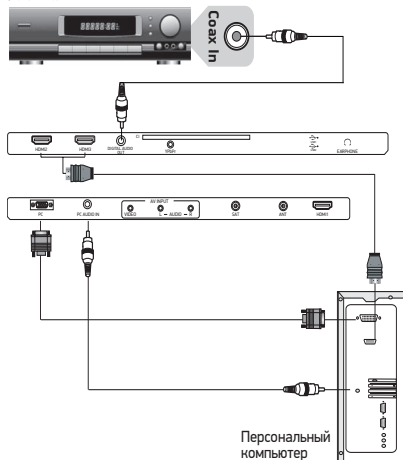

Персональный компьютер

## ПОДКЛЮЧЕНИЕ НАУШНИКОВ И АНТЕННОГО КАБЕЛЯ

### ВНИМАНИЕ!

- Перед подключением убедитесь, что все устройства выключены.

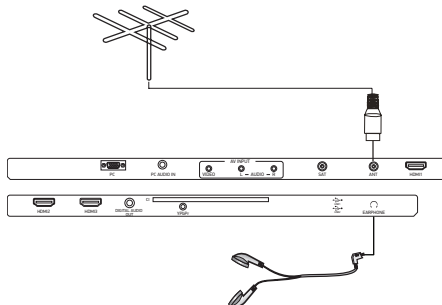

\* На рисунке схематично изображены соответствующие панели телевизоров

|   | Модель                                       | 32LEM-1043/TS2C           | 40LEM-1043/FTS2C   | 43LEM-1043/FTS2C |  |
|---|--|---------------------------|--|------------------|--|
| Дисплей                                       | Диагональ (см)                               | 80                        | 100  | 109              |  |
|   | Тип  | TFT                       |  |                  |  |
|   | Класс  | II (ISO 13406-2)          |  |                  |  |
|   | Соотношение сторон                           | 16:9                      |  |                  |  |
|   | Угол обзора по горизонтали/<br>вертикали (°) | 178/178                   |  |                  |  |
|   | Максимальное разрешение                      | 1366x768                  | 1920x1080  |                  |  |
|   | Время отклика (мс)                           | 6,5                       |  |                  |  |
|   | Яркость (Кд/м)                               | 250                       |  |                  |  |
|   | Контрастность                                | 3000:1                    |  |                  |  |
| Число цветов (млн)                            | 16,7   |                           |  |                  |  |
| Входы   | Видео  | Компонентный              | 1  |                  |  |
|   |  | HDMI                      | 3  |                  |  |
|   |  | VGA/PC                    | 1  |                  |  |
|   | Аудио  | PC Audio                  | 1  |                  |  |
|   |  | Другие                    | RF (75 Ом тип IEC)   | 1                |  |
|   |  |                           | Sat (подключение спутникового ТВ)  | 1                |  |
|   |  |                           | USB2.0-порт  | 2                |  |
|   | Аудиовидеовход                               | 1/-*                      |  |                  |  |
|   | CI-слот                                      | 1                         |  |                  |  |
| Выходы  | Аудио  | Для подключения наушников | 1  |                  |  |
|   |  | Коаксиальный цифровой     | 1  |                  |  |
| Телевизионная система                         | Цифровое ТВ                                  | DVB-T/T2, DVB-C (MPEG2/4) |  |                  |  |
|   | Аналоговое ТВ                                | PAL, SECAM DK, I, BG, L   |  |                  |  |
| Поддерживаемые разрешения                     | Видеовходы                                   | Компонентный Y Pb Pr      | 480i 480p 576i 576p<br>720p/50 Гц 720p/60 Гц<br>1080i/50 Гц 1080i/60 Гц  |                  |  |
|   |  | VGA                       | 1366x768   | 1920x1080        |  |
|   |  | HDMI                      | DVI-HDMI: RGB/60 Гц 800x600 1024x768<br>HDMI-HDMI: YUV/50 Гц 576p 720p 1080i<br>YUV/60 Гц 480i 480p 720p 1080i |                  |  |
| Класс защиты от поражения электрическим током |  | II                        |  |                  |  |
| Тип шнура питания                             |  | несъемный                 |  |                  |  |
| Температурные требования**                    | Эксплуатация (°С)                            | +5...+35                  |  |                  |  |
|   | Хранение (°С)                                | +5...+40                  |  |                  |  |
|   | Транспортировка (°С)                         | -20...+40                 |  |                  |  |
| Требования к влажности**                      | Эксплуатация (%)                             | 10-80 (нет конденсата)    |  |                  |  |
|   | Хранение и транспортировка (%)               | 5-95 (нет конденсата)     |  |                  |  |
| Размер для настенного крепления VESA (мм)     |  | 100x100                   | 200x200  |                  |  |
| Размеры устройства (мм)                       | Без подставки                                | 731x431x78                | 910x523x76   | 976x567x76       |  |
|   | С подставкой                                 | 731x474x209               | 910x570x192  | 976x613x192      |  |
| Вес устройства (кг)                           | С подставкой                                 | 3,82                      | 5,7  | 6,9              |  |

- Мы постоянно улучшаем качество нашей продукции, поэтому дизайн, функциональное оснащение, алгоритмы работы, комплектация и технические характеристики изделия могут быть изменены без предварительного уведомления.
- Некоторые файлы, записанные в любом из поддерживаемых форматов на любом из совместимых типов носителей, могут не воспроизводиться или воспроизводиться некорректно из-за особенностей их записи, кодирования.

\* Продукция должна храниться в сухих, проветриваемых складских помещениях при температуре не ниже +5°С.

\*\* Наличие или отсутствие разъема зависит от комплектации ТВ.



