

vestfrost

VFVIT60HM

ИНСТРУКЦИЯ ПО ЭКСПЛУАТАЦИИ И УСТАНОВКЕ
ВСТРАИВАЕМОЙ СТЕКЛОКЕРАМИЧЕСКОЙ
ВАРОЧНОЙ ПАНЕЛИ

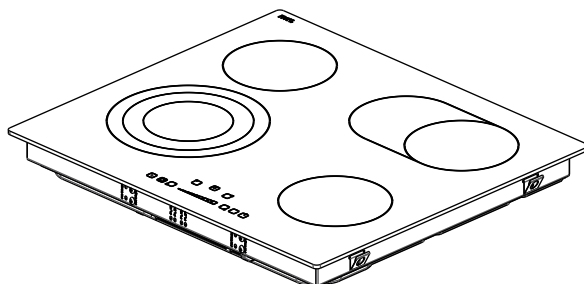

СОДЕРЖАНИЕ

СОДЕЖАНИЕ

ОПИСАНИЕ ПАНЕЛИ.....

УСТАНОВКА

Расположение встраиваемой варочной панели

Электрическое подключение варочной панели.....

ИСПОЛЬЗОВАНИЕ

Включение и отключение прибора.....

Выбор зоны нагрева

Включение двойной и тройной зон нагрева (доступно только в некоторых моделях).....

Установка уровня приготовления с быстрым нагревом или без

Выключение отдельных зон нагрева

Функция таймера (имеется только в некоторых моделях)

Блокировка кнопок.....

Блокировка от детей

Функция остановки и включения

УСТРОЙСТВА ЗАЩИТЫ СЕНСОРНЫХ ЭЛЕМЕНТОВ УПРАВЛЕНИЯ.....

Сенсорная функция защитного отключения

Отключение при перегреве.....

Ограничение времени работы

Функции остаточного тепла.....

УХОД И ЧИСТКА

ОПИСАНИЕ ПАНЕЛИ

Уважаемый покупатель!

Для оптимальной продуктивности и продления срока действия вашего прибора важно, чтобы вы прочитали это руководство. Рекомендуется сохранить данное руководство для использования в будущем.

Новая варочная панель находится на гарантии и будет служить долго. Гарантия действует только в том случае, если прибор был установлен и эксплуатировался в соответствии с инструкциями по установке и эксплуатации, описанными в данном руководстве.

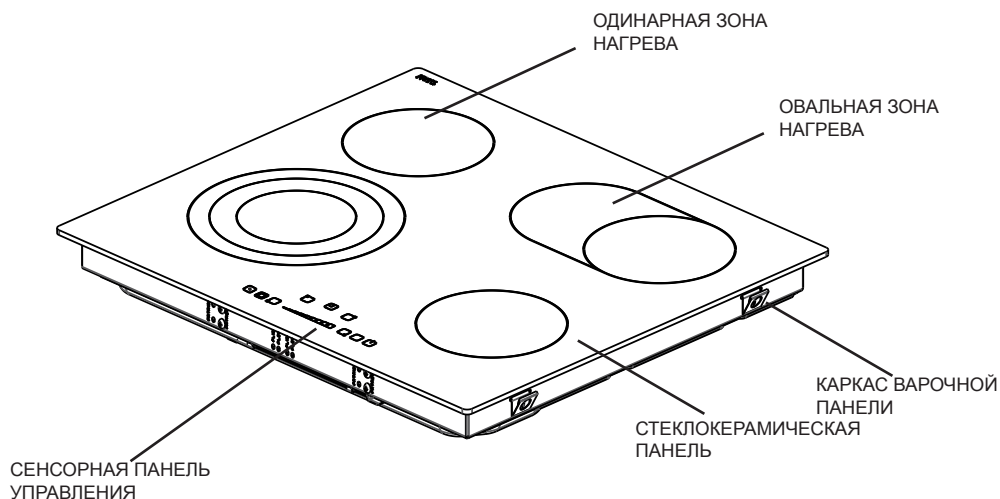

Примечание: Из-за отличий в конфигурации внешний вид вашей варочной панели может отличаться от представленной выше модели.

2. ПРЕДУПРЕЖДЕНИЯ ОТНОСИТЕЛЬНО БЕЗОПАСНОГО ПОЛЬЗОВАНИЯ

ВНИМАТЕЛЬНО И ПОЛНОСТЬЮ ПРОЧИТЕ ДАННЫЕ ИНСТРУКЦИИ ПЕРЕД ЭКСПЛУАТАЦИЕЙ УСТРОЙСТВА И ХРАНИТЕ ИХ В ЛЕГКОДОСТУПНОМ МЕСТЕ ДЛЯ ПОЛУЧЕНИЯ СООТВЕТСТВУЮЩЕЙ ИНФОРМАЦИИ В СЛУЧАЕ НЕОБХОДИМОСТИ.

ДАННОЕ РУКОВОДСТВО ПО ЭКСПЛУАТАЦИИ БЫЛО ПОДГОТОВЛЕНО КАК ПЕРЕЧЕНЬ ОБЩИХ ИНСТРУКЦИЙ ДЛЯ РАЗЛИЧНЫХ МОДЕЛЕЙ ПЕЧИ. В ВАШЕМ УСТРОЙСТВЕ МОГУТ ОТСУТСТВОВАТЬ НЕКОТОРЫЕ ФУНКЦИИ, ОПИСАННЫЕ В ДАННОМ РУКОВОДСТВЕ. ПРИ ПРОЧТЕНИИ ДАННОГО РУКОВОДСТВА ПО ЭКСПЛУАТАЦИИ, ОБРАТИТЕ ВНИМАНИЕ НА ПОЯСНЕНИЯ С ИЛЛЮСТРАЦИЯМИ.

Общие предупреждения относительно безопасного пользования

- Данное устройство может использоваться детьми в возрасте от 8 лет и людьми с нарушенными физическими, сенсорными или умственными способностями либо с отсутствием опыта и знаний в том случае, если ими будет руководить человек, ответственный за их безопасность, и до их сведения будет доведено о существующих видах опасностей при эксплуатации устройства. Дети не должны играть с устройством. Чистка и обслуживание не должны производиться детьми без надзора.

- **ПРЕДУПРЕЖДЕНИЕ:** Во время эксплуатации устройство и его вспомогательные детали нагреваются и становятся горячими. Необходимо соблюдать осторожность при касании горячих элементов. Дети в возрасте до 8 лет должны находиться на расстоянии, если за ними не ведется постоянный присмотр.

- **ПРЕДУПРЕЖДЕНИЕ:** Приготовление пищи на варочной поверхности без жира или масла без присмотра может быть опасным и привести к пожару. НИКОГДА не пытайтесь потушить огонь с помощью воды, необходимо выключить

устройство, затем накрыть огонь, например, крышкой либо противопожарным одеялом.

- ПРЕДУПРЕЖДЕНИЕ: Пожароопасность: не храните предметы на варочных поверхностях.

- ПРЕДУПРЕЖДЕНИЕ: В случае растрескивания поверхности необходимо отключить устройство во избежание поражения электрическим током. +

- При использовании полок с крышкой перед открытием крышки любые следы проливания должны быть устранены. Также перед закрытием крышки поверхность полки для приготовления пищи должна охладиться.

- Эксплуатация устройства с использованием внешнего таймера или пульта дистанционного управления не предусмотрена.

- Не используйте агрессивные абразивные чистящие средства или острые металлические скребки для чистки стеклянных дверец плиты и других поверхностей, так как они могут привести к появлению царапин на поверхности, в итоге может иметь место раскол стекла или повреждение поверхности.

- Не используйте пароочистителей для чистки устройства.

- Ваше устройство изготовлено в соответствии со всеми применимыми местными и международными стандартами и положениями.

- Обслуживание и ремонт должны производиться только техническими специалистами авторизованного сервисного центра. Установка и ремонт, производимые неавторизованными техническими специалистами, могут представлять опасность. Любая замена или изменение спецификаций установки представляет опасность.

- Перед началом установки убедитесь в том, что местные распределительные системы (характер и давление газа либо электрическое напряжение и частота) совместимы с настройками плиты. Информация, необходимая для подключения данного устройства, указана на табличке с информацией.

- ВНИМАНИЕ: Плита предназначена только для запекания блюд и эксплуатации в помещении в домашних условиях, и ее использование для любых других целей (не в домашних условиях, в коммерческих целях либо для обогрева помещения) не допускается.

- Не пытайтесь поднимать или перемещать устройство за ручку дверцы.

- Для обеспечения Вашей безопасности были предприняты все возможные меры безопасности. Так как стекло может треснуть, при чистке следует соблюдать осторожность во избежание появления царапин. Следует исключать нажатия на стекло или его ударения дополнительными приспособлениями.

- Убедитесь, что во время установки не зажат шнур питания. В случае повреждения шнура питания во избежание опасности необходимо обратиться к производителю, сервисному агенту или иным квалифицированным лицам для его замены.

Предупреждения относительно установки

- Не эксплуатируйте плита до того момента, пока установка не будет полностью завершена.

- Устройство должно быть установлено и передано в эксплуатацию авторизованным техническим специалистом. Производитель не несет ответственности за какие-либо повреждения, вызванные неправильным размещением и установкой, производимыми людьми без соответствующих полномочий

- При распаковке устройства следует убедиться, что оно не повреждено во время транспортировки. В случае обнаружения каких-либо дефектов не эксплуатируйте устройство и незамедлительно обратитесь в авторизованную сервисную службу. Так как упаковочные материалы (нейлон, перфоратор, пенопласт и т.д.) могут представлять опасность для детей, такие материалы должны быть немедленно убраны вне пределов досягаемости детей.

- Обеспечьте защиту Вашего устройства от атмосферных явлений. Не подвергайте его воздействию солнечных лучей, исключите попадание под дождь, снег и т.д.

- Материалы, находящиеся вблизи устройства (шкаф), должны выдерживать температуру не менее 100°C.

Во время использования

- Не помещайте легковоспламеняющиеся или огнеопасные материалы внутри или вблизи плиты во время ее использования.

- Не отходите от плиты при приготовлении пищи на твердом жире или на масле. При сильном нагревании они могут воспламениться. Никогда не лейте воду на пламя, возникшее в результате возгорания масла. Накройте кастрюлю или сковороду крышкой, чтобы закрыть возникший в данном случае огонь, и выключите плиту.

- Всегда помещайте кастрюли и сковороды в центре варочной зоны и обеспечьте безопасное положение ручек, чтобы исключить возможность их удара и хватания.

- Если предполагается, что устройство не будет эксплуатироваться в течение длительного времени, отключите его. Выключите основную ручку управления плитой. Также в случае, если устройство не будет эксплуатироваться, газовые клапаны должны оставаться закрытыми.

- Следует убедиться, что если устройство не используется, ручки управления всегда находятся в положении «0» («стоп»).

Во время чистки и обслуживания

- Всегда отключайте устройство перед чисткой или обслуживанием. Это можно делать после отключения устройства от сети и установки главных переключателей в положение «Выкл.».

- Не снимайте ручки управления для чистки панели управления.

В ЦЕЛЯХ ЭФФЕКТИВНОСТИ И БЕЗОПАСНОСТИ ЭКСПЛУАТАЦИИ ПЕЧИ МЫ РЕКОМЕНДУЕМ ВАМ ВСЕГДА ИСПОЛЬЗОВАТЬ ОРИГИНАЛЬНЫЕ ЗАПАСНЫЕ ЧАСТИ. В СЛУЧАЕ НЕОБХОДИМОСТИ В ОКАЗАНИИ ПОМОЩИ, ОБРАЩАЙТЕСЬ ТОЛЬКО К СПЕЦИАЛИСТАМ НАШЕГО АВТОРИЗОВАННОГО СЕРВИСНОГО ЦЕНТРА.

УСТАНОВКА

Электрическое подключение варочной панели должен выполнять только уполномоченный обслуживающий персонал или квалифицированный электрик в соответствии с инструкциями данного руководства и в соответствии с местными нормативами.

- Прежде чем подключать прибор к домашней электросети, проверьте соответствие параметров напряжения и газоснабжения, указанных на информационной табличке, закрепленной на изделии и/или на упаковке, имеющимся условиям подключения.
- Необходимо соблюдать законы, предписания, директивы и стандарты (правила техники безопасности, нормативы по утилизации и т. п.), действующие в стране использования прибора.

Расположение встраиваемой варочной панели

После распаковки прибора и аксессуаров убедитесь в отсутствии на них повреждений. В случае обнаружения повреждений не включайте прибор и немедленно обратитесь в уполномоченный сервисный центр или к квалифицированному специалисту.

- Встраиваемую варочную панель следует вставить в вырез на рабочей поверхности.
- Сделайте отверстие, размеры которого указаны на рисунке ниже. Расстояние между задним краем плиты и любой прилегающей стенки зависит от поверхности стены. Не используйте легко воспламеняемые материалы типа занавесок или бумаги рядом с плитой.

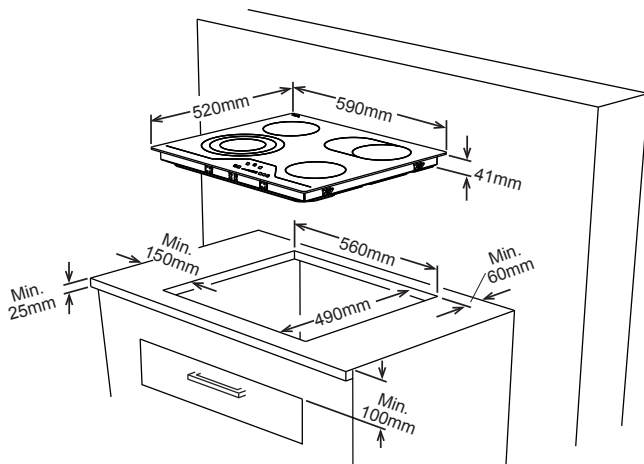

Окружающие стенки	A (мм)	B (мм)
Воспламеняемые материалы	60	150
Невоспламеняемые материалы	25	40

- Наложите одностороннюю самоклеящуюся упаковочную ленту, расположенную вдоль нижнего края варочной поверхности, на внешний край стеклокерамической панели. Не растягивайте ленту.
- Прикрутите 4 монтажных кронштейна рабочей поверхности на боковые стенки прибора.

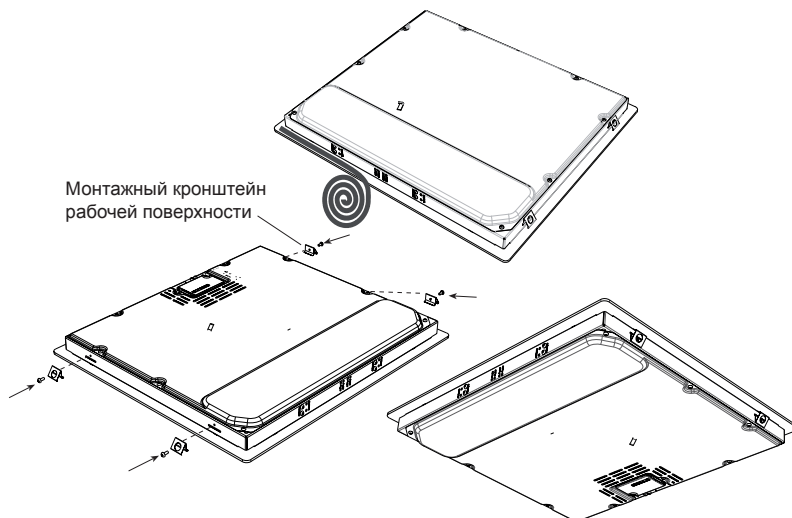



Электрическое подключение варочной панели

- Перед выполнением электрического подключения проверьте, чтобы допустимая нагрузка по току для данной системы и розетки соответствовала максимальной номинальной мощности варочной панели.
- Электроустановка помещения и используемая розетка должны быть заземлены и соответствовать местным нормативам безопасности.
- При отсутствии отдельной сети и плавкого предохранителя для варочной панели их должен установить квалифицированный электрик до подключения прибора.
- После установки варочной панели необходимо обеспечить быстрый доступ к плавкому предохранителю.
- Не используйте адаптеры, добавочные розетки и/или удлинители.
- Данный прибор соответствует требованиям следующих директив ЕЭС:
- Внутри сети питания должен быть установлен автоматический выключатель с контактным окном минимум 3 мм, номинальным током 25 А и задержкой срабатывания.

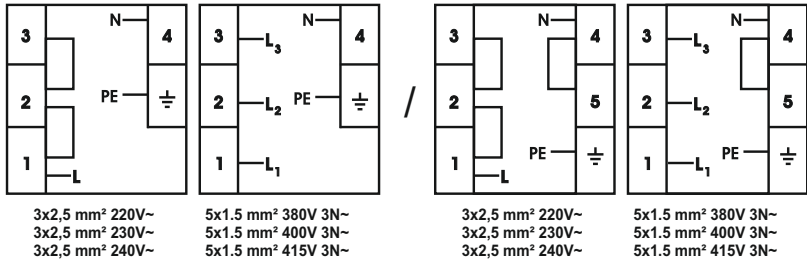
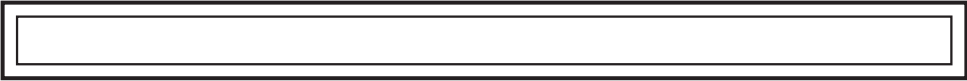

3x2,5 mm² 220V~
3x2,5 mm² 230V~
3x2,5 mm² 240V~

5x1,5 mm² 380V 3N~
5x1,5 mm² 400V 3N~
5x1,5 mm² 415V 3N~

3x2,5 mm² 220V~
3x2,5 mm² 230V~
3x2,5 mm² 240V~

5x1,5 mm² 380V 3N~
5x1,5 mm² 400V 3N~
5x1,5 mm² 415V 3N~

Соединительный кабель питания может различаться в зависимости от типа терминала коробки.

- Для стеклокерамической варочной панели с сенсорными элементами управления необходимо использовать кабель H05VV-F 3X2,5 мм² / 60227 IEC 53. В зависимости от конфигурации. Схема подключения прикреплена к задней части прибора.
- Во время установки проверьте, чтобы кабели были изолированы. Неправильное подключение может привести к повреждению прибора. Гарантия на такие повреждения не распространяется.
- Все ремонтные работы должен выполнять только уполномоченный обслуживающий персонал или квалифицированный электрик.
- Перед выполнением технического обслуживания отключите прибор от сети питания. Переподключение должно выполняться в строгом соответствии со схемой подключения.

ИСПОЛЬЗОВАНИЕ

Управление прибором осуществляется посредством сенсорных кнопок, а выполнение соответствующих функций подтверждается на дисплее или посредством звуковых сигналов.

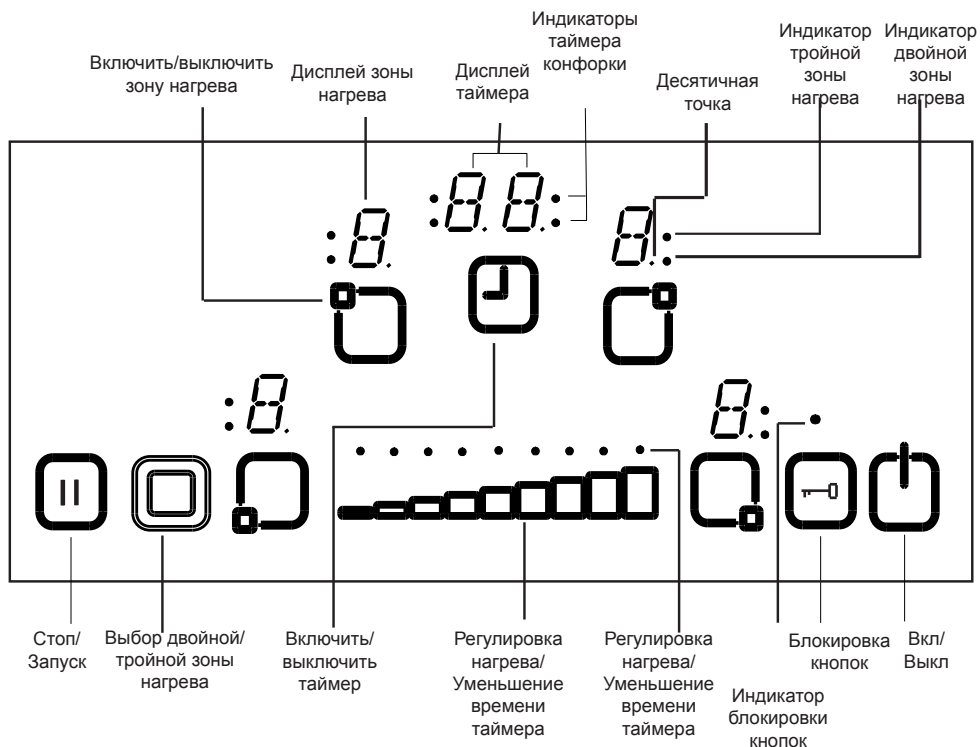

Режим ожидания	S-Mode	На элементы управления варочной панелью подано питание, а все дисплеи зон нагрева выключены либо включен дисплей остаточного тепла.
Режимы работы	B-Mode	Хотя бы на одном дисплее указан уровень нагрева от 0 до 9.
Режим блокировки	VR-Mode	Элемент управления варочной панелью заблокирован.

Описания режимов



Включение и отключение прибора

Если прибор находится в *Режиме ожидания*, переключите его в *Режим работы* путем нажатия кнопки *Вкл./Выкл*  в течение как минимум 1 секунды. Сигнал зуммера свидетельствует об успешной работе.

На всех зонах нагрева появится «0», а *Десятичная точка* будет мигать (1 сек. вкл.; 1 сек. выкл.).



При отсутствии работы в течение 10 сек. дисплеи всех зон нагрева отключатся.

Если дисплеи отключились, зона нагрева будет переключена в *Режим ожидания*.

Если кнопка  нажата более 2 секунд (в *Режиме работы*), прибор выключится и перейдет в режим ожидания. Для отключения прибора можно в любой момент нажать кнопку , даже при одновременном нажатии нескольких кнопок.

Если на зоне нагрева осталось остаточное тепло, об этом сообщит параметр на *Дисплее зоны нагрева*.

Выбор зоны нагрева

При выборе одной зоны нагрева нажатием *Включить/выключить зону нагрева* , *Десятичная точка* будет мигать на соответствующем *Дисплее зоны нагрева*. Для выбранной зоны нагрева можно установить уровень нагрева от 1 до 9, нажимая на *Кнопки регулировки уровня нагрева* .



На кнопки необходимо нажимать в течение 3 секунд, поскольку в противном случае функция выбора зоны нагрева будет сброшена, и точка настройки нагрева исчезнет (*Десятичная точка*). Если в течение последующих 10 секунд никакие операции не выполнялись, зона нагрева вернется в режим ожидания.

Параметр нагрева всегда можно изменить от 1 до 9, нажимая на кнопки регулировки уровня нагрева .

Каждое нажатие кнопок и каждое изменение на экране дисплея сопровождаются сигналом зуммера.

Включение двойной и тройной зон нагрева (доступно только в некоторых моделях)



Включение двойной зоны нагрева

Включение двойной зоны нагрева выполняется после выбора нужного выключателя путем нажатия на кнопку . Это подтверждается сигналом зуммера. При этом соответствующий *Индикатор двойной зоны нагрева* горит постоянным светом. При повторном прикосновении к кнопке  статус двойной зоны переключается: он переключается с включения двойной зоны нагрева на ее выключение и обратно.

Расширенную зону нагрева можно включить только после установки уровня нагрева от «1» до «9» в основной зоне зоны нагрева.

Включение тройных зон нагрева

Двойную или тройную зону нагрева можно включать только в том случае, если уровень нагрева установлен в значение от 1 до 9, выбрана зона нагрева и на дисплее горит точка.

При нажатой кнопке  звучит сигнал зуммера, и *Индикатор двойной зоны нагрева* горит постоянным светом. При повторном нажатии на кнопку  звучит еще один звуковой сигнал и включается зона нагрева тройной зоны. Загорается *Индикатор тройной зоны нагрева* и на нее подается питание.

После повторного нажатия на кнопку  будет снова отключена тройная зона нагрева. Каждая операция приводит к изменению статуса двойной/тройной зон нагрева (включается двойная зона, включается тройная зона, расширенная зона выключается, двойная зона включается, тройная зона включается, и т. д....)

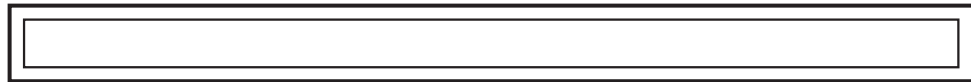

Установка уровня приготовления с быстрым нагревом или без

Все зоны нагрева оснащены устройством быстрого нагрева.



Если устройство быстрого нагрева включено, то зона нагрева будет работать с максимальной мощностью в течение периода быстрого нагревания, которое зависит от выбранного уровня нагревания. Он отображается мигающим символом «А», чередующимся с величиной настройки мощности нагрева (например, полсекунды «А» и полсекунды «9») на дисплее нагревателя. По завершении периода быстрого нагрева на дисплее будет указываться только уровень нагрева.

Если нужно использовать быстрый нагрев для зоны нагрева, нажмите уровень 0, а затем снова нажмите уровень 9. После установки уровня 9 будет чередоваться изображение «А». Это означает, что в настоящий момент установлен уровень 9 и включено устройство быстрого нагревания.

Функцию быстрого нагрева можно отключить, нажимая на кнопку до тех пор, пока на дисплее не появится «0».

Выключение отдельных зон нагрева

Выборочное выключение зон нагрева можно осуществить 3 различными способами:

- Одновременное нажатие правой и левой части слайдера .
- Снижение уровня нагревания до 0 путем нажатия на левую и правую часть слайдера .
- Путем использования функции выключения соответствующей зоны нагрева с помощью таймера.

Функция таймера (имеется только в некоторых моделях)

Таймер обеспечивает выполнение следующих функций:

Элемент управления может одновременно регулировать максимум 4 запрограммированных таймера зоны нагрева и 1 таймер напоминания (который не связан с зонами нагрева).

Все таймеры можно использовать только в режиме *B-Mode*. Таймер может назначаться только для активной зоны нагрева, работающей на уровне от 1 до 9. Таймер напоминания не зависит от какой-либо зоны нагрева.

Для использования обеих функций необходимо включить функцию таймера путем нажатия на кнопку *Включить/Выключить таймер* .



При первом нажатии на кнопку  после включения зон нагрева элемент управления предлагает активировать таймер напоминания (ни один *Индикатор зоны нагрева* не мигает – они все либо включены, либо выключены).

При повторном нажатии на кнопку  элемент управления предлагает назначить таймер для одной из включенных зон нагрева. При этом мигает *Индикатор зоны нагрева*. Теперь происходит сигнализация связи таймера.

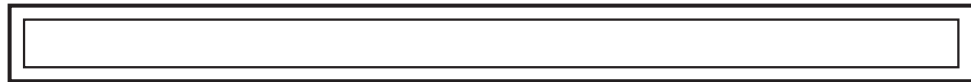
При следующем нажатии  предлагается назначить таймер, расположенный следующим в направлении по часовой стрелке, и связать его со следующей активной зоной нагрева. И так далее...



Таймер напоминания

Вне зависимости от того, включена зона нагрева или нет, таймером напоминания можно управлять посредством кнопки . Появившийся символ «00» свидетельствует о том, что таймер активен, а точка в правом углу дисплея таймера говорит о том, что теперь кнопки  привязаны к значению таймера.

Таймер напоминания выбран, когда все индикаторы зоны нагрева постоянно включены или выключены (ни один *Индикатор зоны нагрева* не мигает).

Значение таймера можно установить с помощью кнопки .

После успешной настройки времени таймера напоминания он начинает работать в режиме обратного отсчета времени.

Таймер напоминания не отключится при выключении прибора или активизации функции блокировки нажатия кнопок. Он будет продолжать отсчет времени до его полного истечения.

По достижении значения «00» об истечении времени отсчета свидетельствует звуковой сигнал.

Для остановки зуммера необходимо подтвердить истечение времени, дотронувшись до любой кнопки.

Таймер зоны нагрева

Таймеры зон нагрева можно назначить только для активных зон нагрева (уровень нагрева должен быть установлен между 1 и 9).

При первом нажатии на кнопку  происходит активизация таймера напоминания. При втором нажатии на кнопку () назначается таймер для активной зоны нагрева. О предложенном назначении свидетельствует соответствующий *Индикатор зоны нагрева*, который начинает мигать.

При следующем нажатии на кнопку  после активации первого таймера зоны нагрева элемент управления порекомендует назначить следующий таймер для зоны нагрева в направлении по часовой стрелке. Рекомендованный для назначения таймер указывается мигающим *Индикатором зоны нагрева*.

Значение таймера для зоны нагрева можно установить с помощью кнопки .

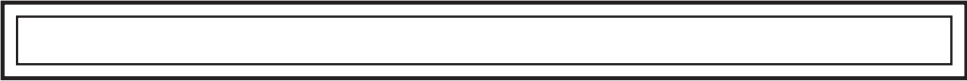



Работающий таймер первой заданной зоны нагрева обозначается постоянно светящимся *Индикатором зоны нагрева*.

При следующем нажатии на кнопку  можно назначить следующие таймеры для другой включенной зоны нагрева.

Через 10 секунд после последней операции дисплей таймера переключится на таймер, время работы которого истечет первым.

О назначении этого таймера всегда свидетельствует мигающий *Индикатор зоны нагрева*. Количество работающих таймеров можно определить по количеству постоянно горящих *Индикаторов зон нагрева*.

Переключая кнопку  можно отобразить значения таймеров зон нагрева и таймера напоминания. О назначении всегда свидетельствует мигающий *Индикатор зоны нагрева*. Если ни один *Индикатор зоны нагрева* не мигает, на 2-разрядном дисплее таймера указывается время, заданное для таймера напоминания.

Все таймеры зон нагрева можно сбросить, переключив прибор в режим *S-Mode* с помощью кнопки . Таймер напоминания сброшен не будет; он продолжит свою работу до истечения заданного времени.

Для сброса таймера в режиме работы сначала необходимо выбрать таймер, переключая кнопку *Включить/Выключить таймер* до тех пор, пока нужный таймер не будет найден. Затем настройку можно сбросить 2 различными способами:

- Уменьшать значение времени, нажимая на кнопку , до тех пор, пока на *Дисплее таймера* не появится значение «00».

При достижении значения «00» для таймера зоны нагрева уровень ее нагрева будет установлен в значение «0».



Об истечении времени работы таймера зоны нагрева или таймера напоминания свидетельствует звуковой сигнал. Для его отмены необходимо дотронуться до любой кнопки.

Блокировка кнопок

Функция блокировки кнопок предназначена для блокировки и перевода устройства в безопасный режим в процессе работы. Изменение настроек путем нажатия на кнопки, например, регулировка уровней нагрева и др., будет невозможна. Возможным будет только отключение прибора.

Функция блокировки будет активной при нажатии на кнопку *Блокировка кнопок*  как минимум в течение 2 секунд. О выполнении этой операции свидетельствует звуковой сигнал. После успешного выполнения блокировки, через 2 секунды замигает *Индикатор блокировки кнопок*, и зона нагрева будет заблокирована.

Зону нагрева можно заблокировать только в *Режиме работы (B-Mode)*.

Если зона нагрева заблокирована, оперировать можно только кнопкой ; все остальные кнопки будут заблокированы. Если в режиме блокировки нажать на любую другую кнопку, раздастся звуковой сигнал и замигает *Индикатор блокировки кнопок*, свидетельствующий о включенной функции блокировки. Возможной является только операция выключения, выполняемая посредством кнопки . Если прибор выключить, его нельзя будет снова включить, не разблокировав кнопки.

После нажатия на кнопку  в течение 2 секунд *Индикатор блокировки кнопок* погаснет. Теперь панель управления варочной панелью разблокирована и может управляться в обычном порядке.

Блокировка от детей

Функция блокировки от детей предусмотрена для блокировки прибора посредством усложненного многоступенчатого процесса.

Блокировка от детей и разблокировка доступны только в *Режиме ожидания*.

Первое нажатие на кнопку  должно длиться до того, как раздастся звуковой сигнал. Затем следует одновременно нажимать на кнопки и в течение, как минимум, 0,5 секунды, но не более 1 секунды. После этого прибор можно заблокировать, нажав на правую кнопку слайдера. В качестве подтверждения на всех 4 дисплеях зон нагрева будет отображен символ «L».

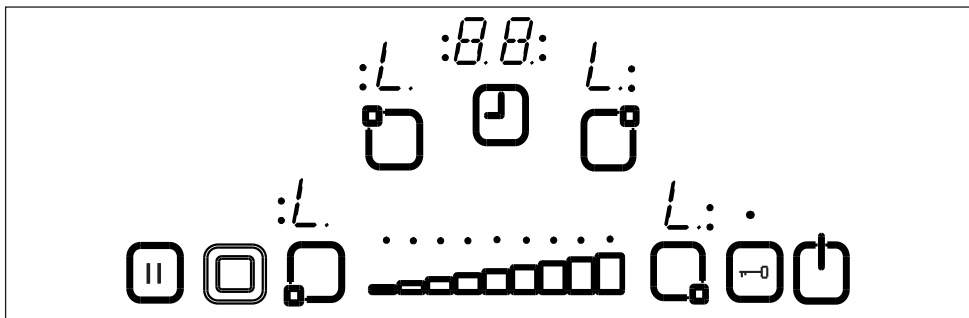
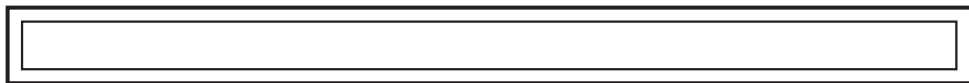

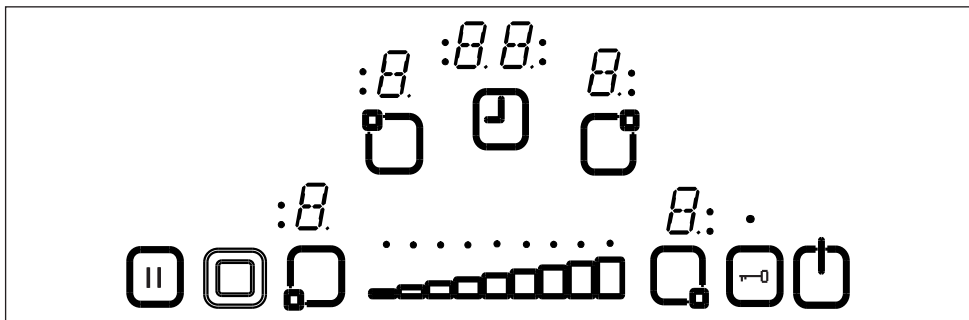

Если таймер напоминания продолжает работать, этот процесс продлится до истечения заданного времени, после чего раздастся звуковой сигнал. После подтверждения истечения времени работы таймера прибор будет полностью заблокирован. При заблокированном приборе ни одной из кнопок оперировать нельзя.

Отключение блокировки от детей может осуществляться таким же способом, как и ее включение. Нажимайте на кнопку  до включения звукового сигнала, затем одновременно нажимайте на правый и левый слайдер в течение 0,5 сек., а затем нажмите только левый слайдер. В качестве успешного выполнения разблокирования с дисплеев сразу же исчезнет символ «L».



Функция остановки и включения

Функция остановки и включения используется для остановки работы зон нагрева во время приготовления. Если первый раз нажать кнопку  Стоп/Запуск во время работы зон нагрева, все зоны нагрева выключатся. После нажатия  первый раз все зоны нагрева будут выключены.

УСТРОЙСТВА ЗАЩИТЫ СЕНСОРНЫХ ЭЛЕМЕНТОВ УПРАВЛЕНИЯ

Во избежание непреднамеренного оперирования элементом управления варочной панели предусмотрены следующие защитные функции.

Сенсорная функция защитного отключения

Во избежание нежелательного случайного срабатывания сенсора предусмотрена функция сенсорного контроля.

В случае если нажатие на какую-либо кнопку длится более 12 секунд, раздается звуковой сигнал программы сенсорного контроля, свидетельствующий о неправильной работе, (на кнопке стоит посуда или другой предмет; неисправность сенсора и т.д.), и прибор отключается.

Срабатывание функции защитного отключения влечет за собой переключение элемента управления варочной панелью в режим ожидания (S-Mode). На всех дисплеях зон нагрева отобразится мигающий символ «F».

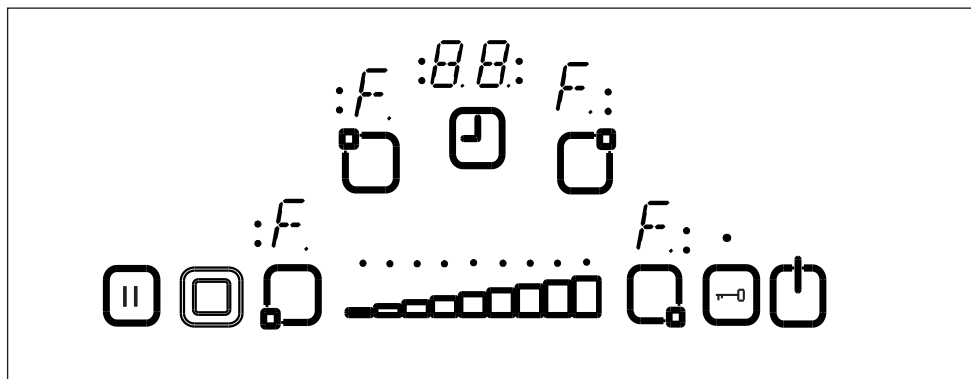

Наличие остаточного тепла будет отображено на всех остальных дисплеях зон нагрева.

Затем элемент управления варочной панелью перейдет в *Режим ожидания*. Одновременно с этим раздается звуковой сигнал. Через десять минут звуковая сигнализация отключится.

Если неправильной эксплуатации более не наблюдается, то и визуальный, и звуковой сигналы исчезнут.

Отключение при перегреве

В связи с тем, что элемент управления располагается очень близко к зоне нагрева посредине передней панели варочной панели, может случиться, что функция защитного отключения не зафиксирует то, что посуда размещена неправильно и наполовину закрывает элемент управления (но не закрывает кнопку). В результате варочная панель может разогреться до очень высокой температуры, и из-за этого до стекла и кнопок нельзя будет дотронуться, не обжигая пальцы.

Во избежание повреждения элемента управления варочной панелью в течение всего времени производится контроль температуры, и при возникновении опасности перегрева прибор отключается. Об этом будет свидетельствовать символ «Т», который появится и будет оставаться на дисплее зоны нагрева 4 в течение всего времени до снижения температуры.

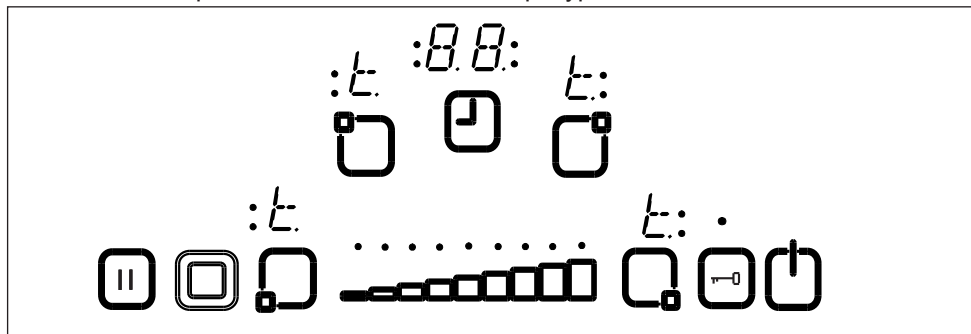

После снижения температуры символ «Т» исчезнет, а элемент управления варочной панелью переключится в режим ожидания. Это означает, что пользователь сможет снова включить прибор, нажав на кнопку .

Ограничение времени работы

Управление варочной панелью предусматривает возможность ограничения времени работы. Если уровень нагрева той или иной зоны нагрева не менялся в течение определенного времени, то зона нагрева отключится автоматически (в течение 10 секунд будет отображен символ «0», а затем символ, свидетельствующий о наличии остаточного тепла). Предельное значение времени работы зависит от выбранного уровня нагрева. Если таймер был назначен для определенной зоны нагрева, на дисплее таймера в течение 10 секунд отобразится «00». После этого дисплей таймера отключится.

После автоматического выключения зоны нагрева, как описано выше, зона нагрева снова готова к использованию, и для данного уровня нагрева применяется максимальное время работы.



Функции остаточного тепла

После приготовления пищи на стеклокерамической поверхности сохраняется некоторое количество тепла, которое называют остаточным теплом. Элемент управления может ориентировочно определить насколько горячим является стекло в худшем случае. Если вычисленная температура превышает $+ 60\text{ }^{\circ}\text{C}$, об этом свидетельствует индикатор на соответствующем дисплее, который загорится после отключения элемента управления варочной панелью. Индикатор остаточного тепла работает в течение всего времени, пока рассчитанная температура превышает $+ 60\text{ }^{\circ}\text{C}$.

Дисплей остаточного тепла имеет самую низкую степень приоритетности, и поверх его данных могут быть записаны значения любого другого дисплея, возникающие при срабатывании функции защитного отключения и для отображения кода ошибки.

Если произошло прерывание и последующее восстановление подачи питания на элемент управления варочной панелью, индикатор остаточного тепла замигает в случае, если остаточная температура на зоне нагрева превышала $+ 60\text{ }^{\circ}\text{C}$ перед тем, как произошел сбой питания. Индикатор будет мигать до истечения максимального времени остаточного тепла, или до выбора и включения зоны нагрева.

УХОД И ЧИСТКА

Посуду с неровным дном использовать нельзя, потому что она может поцарапать стеклокерамическую поверхность. Дно хорошей посуды должно быть максимально толстым и плоским. Перед использованием убедитесь в том, что дно посуды чистое и сухое.

Всегда ставьте посуду на зону нагрева перед включением прибора. По возможности всегда накрывайте посуду крышкой. Дно посуды не должно быть меньше или больше зоны нагрева; во избежание перерасхода электроэнергии оно должно быть надлежащего размера, как показано ниже.

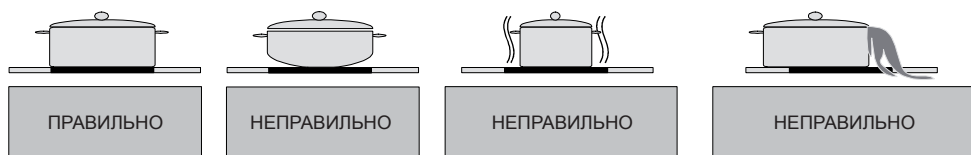

Перед чисткой варочной панели сначала выньте вилку из электрической розетки. После этого убедитесь в том, что прибор не сохранил остаточного тепла. Стеклокерамическая поверхность является очень стойкой к высоким температурам и перегреву. Если на приборе сохранилось остаточное тепло, на *Дисплее зоны нагрева* будет мигать символ «Н». Чтобы избежать ожогов, дайте прибору остыть.

Удалите расплескавшуюся пищу и жир скребком для окон. Затем протрите варочную панель подходящей моющей жидкостью и вытрите сухой мягкой тканью. Протрите прибор чистой сухой тряпкой.

Если на варочной панели случайно расплавились частички алюминиевой фольги или пластика, их необходимо немедленно удалить из области приготовления с помощью скребка. Это поможет избежать повреждений поверхности. Это же относится к сахару и пище, содержащей сахар, которая может расплескаться по варочной панели.

Если на варочную панель попала другая пища, удалите ее после того, как прибор охладится. При очистке поверхности используйте очиститель, предназначенный для стеклокерамики или нержавеющей стали.

Для чистки стеклокерамической поверхности не используйте средств для чистки посуды или жесткую губку. Эти материалы могут повредить поверхность.

Не наносите на стеклокерамическую поверхность химические моющие средства, аэрозоли или средства для удаления пятен. Эти материалы могут загореться или удалить цветные изображения со стеклокерамической поверхности. Очистку следует выполнять водой и моющей жидкостью.

Марка		vestfrost
Модель		VFVIT60HM
Тип варочной поверхности		Электрическая
Количество зон варки		4
Технология нагрева-1		Галогенная
Размер-1	см	Ø14,5
Энергопотребление-1	Вт*ч/кг	192,0
Технология нагрева-2		Галогенная
Размер-2	см	Ø14,5
Энергопотребление-2	Вт*ч/кг	192,0
Технология нагрева-3		Галогенная
Размер-3	см	Ø18,0
Энергопотребление-3	Вт*ч/кг	192,0
Технология нагрева-4		Галогенная
Размер-4	см	Ø18,0
Энергопотребление-4	Вт*ч/кг	191,0
Энергопотребление варочной панели	Вт*ч/кг	
Данная варочная панель соответствует требованиям EN 60350-2		

Советы по энергосбережению

Плита

- При готовке используйте посуду с плоским дном.
- При готовке используйте посуду соответствующего размера.
- При готовке используйте посуду с крышкой.
- Используйте минимальное количество жидкости или жира.
- Снизьте мощность, когда жидкость закипит.



Made in Turkey
Vestel Beyaz Esya San, Ve Tic A.S.
Adress: Organize Sanayi Bolgesi
45030 Manisa/TURKEY
Tel: (+90) 236 226 30 00
Fax: (+90) 236 226 32 15

Импортер
ООО «Вестел – СНГ»
601655 г. Александров
Владимирская обл.,
Ул. Гагарина д.16
Тел: (495) 980 50 43
Факс: (49244) 6 91 68

Произведено в Турции
«Вестель Беяз Ешья
Санайи, Ве Тиджарет А.С.»
Адрес: Организе Санайи
олгеси 45030 Маниса/ТУРЦИЯ
Тел.: (+90) 236 226 30 00
Факс: (+90) 236 226 32 15



Этот символ на изделии или упаковочных материалах указывает, что изделие не должно утилизироваться с бытовыми отходами. Вместо этого его следует сдать на соответствующий пункт сбора отходов по утилизации электрического и электронного оборудования. Обеспечивая надлежащую утилизацию данного изделия, вы способствуете предотвращению потенциальных негативных последствий для окружающей среды и здоровья людей, которые в противном случае могут наступить вследствие неправильного обращения с его отходами. За более подробной информацией по утилизации данного изделия обратитесь в местную городскую администрацию, службу утилизации бытовых отходов или в магазин, в котором вы приобрели изделие.

Дата производства зашифрована в номере, указанном в правом нижнем углу этикетки, расположенной на продукте. Например, 20636701071123, где 07 означает год, 11 месяц и 23 день.

52214890