

ІНСТРУКЦІЯ З ЕКСПЛУАТАЦІЇ
ИНСТРУКЦИЯ ПО ЭКСПЛУАТАЦИИ

MGS-4005

ВІДПАРЮВАЧ / ОТПАРИВАТЕЛЬ



MYSTERY
HOME

ИНСТРУКЦИЯ ПО ЭКСПЛУАТАЦИИ

Благодарим Вас за выбор продукции, выпускаемой под торговой маркой MYSTERY.

Мы рады предложить Вам изделия разработанные в соответствии с высокими требованиями к качеству и функциональности. Мы уверены, что Вы будете довольны приобретением нашего изделия. Перед началом эксплуатации прибора внимательно прочитайте данное руководство, в котором содержится важная информация, касающаяся Вашей безопасности, а также рекомендации по правильному использованию прибора и уходу за ним.

Позаботьтесь о сохранности настоящего Руководства, используйте его в качестве справочного материала при дальнейшем использовании прибора.

УКАЗАНИЯ ПО ТЕХНИКЕ БЕЗОПАСНОСТИ

- Убедитесь в том, что указанные на приборе мощность и напряжение соответствуют допустимой мощности и напряжению Вашей электросети. Если мощность и напряжение не совпадают, обратитесь в специализированный сервисный центр.
- Данный прибор предназначен только для бытового применения. Для использования в коммерческих или промышленных целях прибор не предназначен.
- Запрещается использовать прибор вне помещений.
- Используйте прибор только на ровной устойчивой поверхности.
- При отключении прибора от электросети не тяните за сетевой шнур, всегда выключайте прибор, держась за сетевую вилку.
- Прибор должен быть подключен к розетке с заземляющим контактом.
- Для дополнительной защиты целесообразно подключить к цепи питания устройство защитного отключения (УЗО) с номинальным током срабатывания, не превышающим 30 мА, для установки УЗО обратитесь к специалисту.
- Запрещается использовать прибор вблизи источников тепла. Следите, чтобы шнур не соприкасался с горячими поверхностями.
- Всегда отключайте прибор от электросети по окончании эксплуатации, перед заливом и сливом воды из резервуара, или если вы его не используете.
- Прежде, чем подключать или отключать прибор от электросети убедитесь, чтобы переключатель был установлен в положении «Выкл.».
- Запрещается использовать прибор с поврежденными сетевым шнуром и/или вилкой. Во избежание опасности поврежденный шнур должен быть заменен в авторизованном сервисном центре.
- Не используйте прибор после того, как он упал или был поврежден каким-либо другим образом. Запрещается использовать прибор с видимыми механическими повреждениями.
- Во избежание поражения электрическим током не пытайтесь самостоятельно разбирать и ремонтировать прибор.
- Во избежание поражения электрическим током и возгорания, не погружайте прибор, сетевой шнур и штепсельную вилку в воду или другие жидкости. Если прибор упал в воду:
 - не касайтесь корпуса прибора и воды;
 - немедленно отсоедините сетевой шнур от электросети, только после этого можно достать прибор из воды.

ИНСТРУКЦИЯ ПО ЭКСПЛУАТАЦИИ

- обратитесь в авторизованный сервисный центр для осмотра или ремонта прибора.
- зверніться в авторизований сервісний центр для огляду або ремонту приладу.
- Будьте особенно внимательны, если поблизости от работающего прибора находятся дети или лица с ограниченными возможностями.
- Во избежание перегрева прибора не перекручивайте паровой шланг и не препятствуйте выходу пара из отверстий распылителя.
- Поверхность распылителя во время работы прибора нагревается, не прикасайтесь к ней.
- Не оставляйте включенный прибор без присмотра.
- Храните прибор в недоступном для детей месте.
- Запрещается прикасаться руками к поверхности распылителя.
- Запрещается отпаривать одежду, надетую на человека, т.к. температура выходящего пара очень высокая, пользуйтесь плечиками.
- Не подвергайте прибор воздействию влаги, прямых солнечных лучей и высоких температур.
- При любых случаях отказа прибора обращайтесь в сервисный центр.

Внимание!

- Во избежание перегрузки электросети, не подключайте прибор одновременно с другими мощными электроприборами.
- Запрещается вливать в резервуар для воды какие-либо жидкости кроме воды.
- Не заливайте в резервуар горячую воду.
- Используйте только те съемные детали, которые входят в комплект поставки.
- Не используйте прибор без установленного парового шланга.
- Не включайте прибор без воды в резервуаре.
- Телескопическая стойка должна быть полностью выпрямлена во время использования для предотвращения перегибов парового шланга и для обеспечения свободного выброса пара.
- Производитель и дистрибьютор снимают с себя ответственность и прекращают действие гарантии при нарушении требований данной инструкции.
- Прежде, чем убрать прибор на хранение, дождитесь, пока он полностью не остынет.
- Если сетевой шнур поврежден, во избежание несчастного случая он должен быть заменен работником сервисного центра.
- Перевозку и реализацию прибора осуществляйте в заводской упаковке, предохраняющей его от повреждений во время транспортировки.
- Упакованный прибор можно транспортировать всеми видами закрытого транспорта в условиях ГОСТ 15150-69 при температуре не ниже минус 20°C при защите его от прямого воздействия атмосферных осадков, пыли и от механических повреждений.
- Прибор собран из современных и безопасных материалов. По окончании срока службы, во избежание возможного причинения вреда жизни, здоровью потребителя, его имуществу или окружающей среде, прибор должен быть утилизирован отдельно от бытовых отходов в соответствии с правилами по утилизации отходов в вашем регионе.

ИНСТРУКЦИЯ ПО ЭКСПЛУАТАЦИИ

Транспортировка, хранение и реализация

- В случае резких перепадов температуры или влажности внутри устройства может образоваться конденсат, что может привести к короткому замыканию. Выдержите устройство перед использованием при комнатной температуре в течение 2-х часов.
- Используйте заводскую упаковку для защиты устройства от грязи, ударов, царапин и повреждений при транспортировке.
- Защищайте устройство от прямого воздействия атмосферных осадков и прямых солнечных лучей.
- Не размещайте прибор вблизи источников тепла или отопления. Держите устройство в недоступном для детей месте.
- Соблюдайте температурный режим от -20°C до $+50^{\circ}\text{C}$.

ОПИСАНИЕ ПРИБОРА

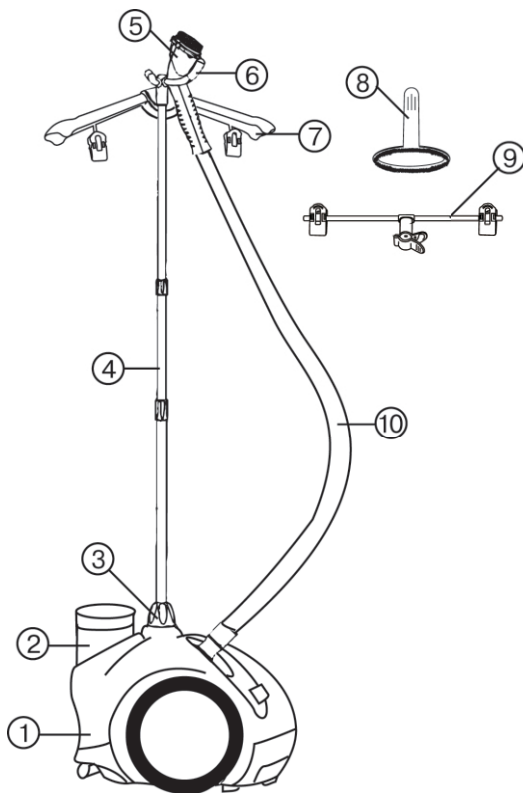

1. Корпус
2. Резервуар для воды
3. Фиксатор стойки
4. Телескопическая стойка
5. Распылитель
6. Держатель распылителя
7. Плечики с зажимами для брюк
8. Насадка-щётка
9. Насадка с зажимами для брюк
10. Паровой шланг

ИНСТРУКЦИЯ ПО ЭКСПЛУАТАЦИИ

СБОРКА ПРИБОРА

1. Распакуйте прибор и снимите с него все этикетки.

Примечание: В случае транспортировки или хранения прибора при пониженной температуре перед использованием необходимо выдержать его при комнатной температуре не менее двух часов.

2. Выдвиньте стойку на необходимую длину и зафиксируйте ее, поворачивая стойку по часовой стрелке (см. рисунок).

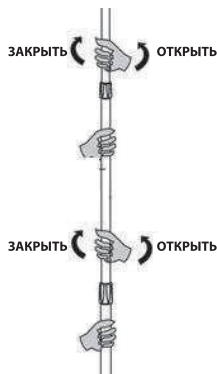

3. Установите на стойку держатель распылителя.



4. Установите на держатель распылителя плечики с зажимами.



ИНСТРУКЦИЯ ПО ЭКСПЛУАТАЦИИ

Откройте плечики.



Примечание: Для того, чтобы плечики сложить, нажмите сначала на кнопку, расположенную на плечиках.



Для разглаживания брюк необходимо еще дополнительно установить на нижней части стойки насадку с зажимами для брюк.

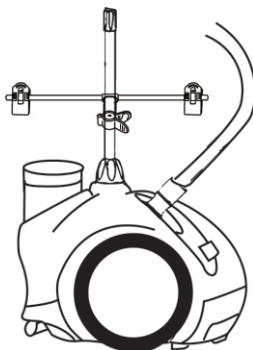

5. Ослабьте фиксатор стойки, повернув его против часовой стрелки.
6. Установите телескопическую стойку в отверстие фиксатора.
7. Закрепите телескопическую стойку, повернув фиксатор по часовой стрелке.

ИНСТРУКЦИЯ ПО ЭКСПЛУАТАЦИИ

- Установите паровой шланг в отверстие на корпусе прибора и зафиксируйте, повернув его по часовой стрелке до упора.

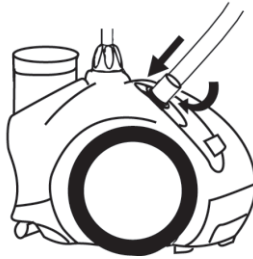

- Установите распылитель на держатель.
- При необходимости установите на распылитель насадку-щетку для удаления катышек/пыли с одежды/шерсти от домашних животных

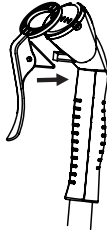

ИСПОЛЬЗОВАНИЕ ОТПАРИВАТЕЛЯ

- Перед началом использования прибора необходимо заполнить резервуар водой. Для извлечения резервуара для воды возьмите его за ручку и потяните вверх.
- Переверните резервуар и открутите крышку.

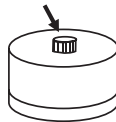

- Налейте воду в резервуар для воды, закрутите крышку.

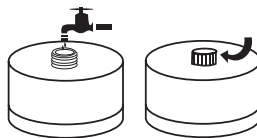

ИНСТРУКЦИЯ ПО ЭКСПЛУАТАЦИИ

4. Установите резервуар на место.

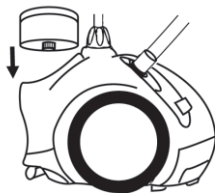

Внимание!

- Перед снятием резервуара для воды убедитесь, что прибор отключен от электросети.
- Не используйте горячую воду. Для продления срока службы отпаривателя рекомендуется использовать дистиллированную и деминерализованную воду.
- Не включайте устройство без воды.

5. Повесьте одежду на плечики.

Примечание: Будьте осторожны, надевая одежду на плечики. Слишком сильное нажатие может стать причиной их поломки. Никогда не отпаривайте одежду, надетую на человека, т.к. температура выходящего пара очень высокая, пользуйтесь плечиками.

6. Подключите прибор к электросети.

Установите переключатель в одно из положений: «Шелк» или «Лен», в зависимости от типа ткани одежды, которую вы будете отпаривать. Загорится световой индикатор работы. Дождитесь интенсивного выхода пара из отверстий распылителя. Это займет некоторое время, примерно 45 секунд.

7. Возьмите распылитель за ручку, поднесите распылитель к верху изделия. Пар будет проходить по внешней и внутренней поверхности ткани, разглаживая складки. Медленно скользите распылителем вертикально сверху вниз. Расправляйте ткань свободной рукой.



ИНСТРУКЦИЯ ПО ЭКСПЛУАТАЦИИ

Для отпаривания брюк Вам необходимо будет их закрепить зажимами на плечиках, а внизу - зажимами на насадке для брюк.



ВНИМАНИЕ! Не допускайте перегибов парового шланга.

8. Если Вам требуется очистить одежду от пыли, катышек, шерсти, то необходимо на распылитель надеть насадку-щетку.

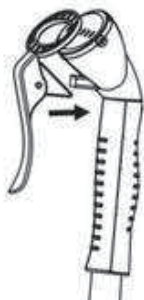

Не рекомендуется использовать насадку-щетку для чистки тонких тканей, таких как шелк, сатин и т.д. Также данную насадку-щетку можно использовать для отпаривания краев текстильных изделий. Для этого поместите край изделия между насадкой-щеткой и распылителем.

9. По окончании работы переведите выключатель в положение «Выкл.» и отключите прибор от электросети.

Примечание: Время непрерывной работы устройства составляет не более 30 минут. Чтобы долить воду в резервуар для воды, выключите прибор, установив переключатель в положение «Выкл.» и отключите прибор от электросети. Только после этого можно наполнить резервуар водой.

ИНСТРУКЦИЯ ПО ЭКСПЛУАТАЦИИ

УХОД ЗА ШТОРАМИ И МЕБЕЛЬНОЙ ОБИВКОЙ

- Занавески и портьеры можно отглаживать, не снимая.
- Плотные ткани могут потребовать дополнительного отпаривания.
- Вы также можете улучшить внешний вид мебельной обивки, обработав ее паром.

ЧИСТКА И УХОД

- Перед чисткой прибора отключите его от электросети и дождитесь, пока прибор остынет.
- Протрите корпус прибора и распылитель влажной тканью. Не применяйте для чистки прибора абразивные чистящие средства, металлические мочалки и щетки, а также органические растворители.
- Насадку-щетку промойте под струей воды, предварительно сняв ее с распылителя.
- Для уборки прибора на длительное хранение необходимо вылить воду из резервуара для воды и из нижней части корпуса прибора.

Внимание!

- Запрещается промывать распылитель под струей воды!
- Не погружайте корпус прибора и шнур питания в воду и другие жидкости!

Чистка прибора от накипи

В нижней части прибора может скапливаться накипь, для удаления которой необходимо открутить крышку на дне прибора и удалить накипь. Рекомендуется производить чистку от накипи каждые 15 дней.

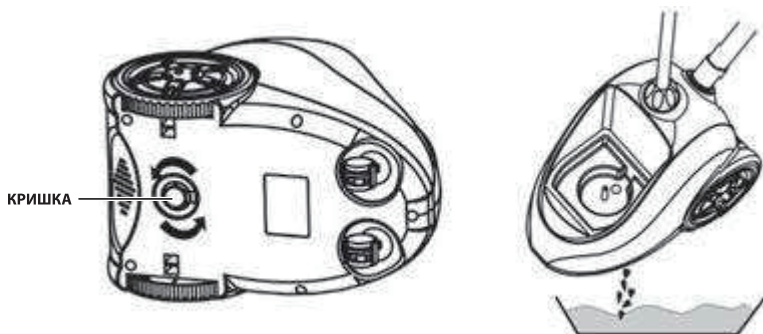

ИНСТРУКЦИЯ ПО ЭКСПЛУАТАЦИИ

ВОЗМОЖНЫЕ НЕПОЛАДКИ И СПОСОБЫ ИХ УСТРАНЕНИЯ

При возникновении неисправностей, пожалуйста, ознакомьтесь с приведенной ниже информацией. Это может быть незначительная неисправность, которую Вы можете устранить сами. Если Вы не можете устранить неисправность сами, обращайтесь к квалифицированному персоналу авторизованных сервисных центров.

Неисправность	Причина	Способ устранения
Прибор не работает	1. Прибор не включен в сеть	1. Подключите прибор к электросети
	2. Переключатель установлен в положении «Выкл.»	2. Установите регулятор в нужное положение, в зависимости от типа ткани
	3. Паровой шланг плохо зафиксирован в корпусе прибора	3. Плотно прикрутите паровой шланг к корпусу прибора
	4. Предохранитель вышел из строя	4. Замените предохранитель
	5. Слабый контакт	5. Проверьте вилку и розетку
Пар не выходит из отверстий распылителя	В резервуаре нет воды	Відключіть прилад від електромережі і налійте в резервуар води
Из распылителя капает вода	1. В паровом шланге скопился конденсат	1. Возьмите паровой шланг так, чтобы не было перегибов в шланге и дайте скопившемуся конденсату внутри шланга стечь
	2. Распылитель поврежден	2. Замените распылитель
Паровой шланг издает посторонние шумы	Паровой шланг перекручен	Выпрямите паровой шланг

ИНСТРУКЦИЯ ПО ЭКСПЛУАТАЦИИ

ТЕХНИЧЕСКИЕ ХАРАКТЕРИСТИКИ

Модель:	MGS-4005
Номинальное напряжение питания:	220-240 В, 50 Гц
Максимальная мощность:	1750 Вт
Производительность:	40мл / мин.
Объем резервуара для воды:	1,8 л
Класс защиты:	I

Примечание:

В соответствии с проводимой политикой постоянного совершенствования технических характеристик и дизайна, возможно внесение изменений без предварительного уведомления.

Прибор собран из современных и безопасных материалов. По окончании срока службы, во избежание возможного причинения вреда жизни, здоровью потребителя, его имуществу или окружающей среде, прибор должен быть утилизирован отдельно от бытовых отходов в соответствии с правилами по утилизации отходов в вашем регионе.

ИНСТРУКЦИЯ ПО ЭКСПЛУАТАЦИИ



Уведомляем, что вся упаковка данного прибора НЕ ПРЕДНАЗНАЧЕНА для вторичной упаковки или хранения в ней ПИЩЕВОЙ ПРОДУКЦИИ.

Срок службы - 5 лет, при условии, что изделие используется в строгом соответствии с настоящим руководством по эксплуатации.

ТЕХНИЧЕСКАЯ ПОДДЕРЖКА

Единая справочная служба:

тел. 8-800-100-46-80

service@premsrv.ru



Дополнительную информацию о гарантийном и послегарантийном ремонте вы можете получить по месту приобретения данного изделия или на сайте www.mysteryelectronics.ru

Производитель: МИСТЕРИ ЭЛЕКТРОНИКС ПТЕ ЛИМИТЕД

Румс 2006-8, 20/Ф, Ту Чайначем Эксчейндж Скуэре,

338 Кингс Род, Ноз Пойнт, Гонконг, Китай

Сделано в Китае

Продукция прошла необходимые процедуры оценки (подтверждения) соответствия требованиям Технических регламентов ЕАЭС 004/2011 «О безопасности низковольтного оборудования», 020/2011 «Электромагнитная совместимость технических средств» и 037/2016 «Об ограничении применения опасных веществ в изделиях электротехники и радиоэлектроники».

Дата изготовления: 11.2020 г.

Импортер и организация уполномоченная на принятие претензий от потребителей: ООО «СИГМА ЛЮКС»

Адрес: 142153, РФ, Московская область, город Подольск, деревня Новоселки, территория Технопарка, дом 2, корпус 1

ІНСТРУКЦІЯ З ЕКСПЛУАТАЦІЇ

Дякуємо Вам за вибір продукції, що випускається під торговою маркою MYSTERY.

Ми раді запропонувати Вам вироби Розроблені відповідно до високих вимог до якості і функціональності. Ми впевнені, що Ви будете задоволені придбанням нашого виробу.

Перед початком експлуатації приладу уважно прочитайте цей посібник, в якому міститься важлива інформація, що стосується Вашої безпеки, а також рекомендації по правильному використанню приладу і догляду за ним.

Подбайте про збереження цього Посібника, Використовуйте його в якості довідкового матеріалу при подальшому використанні приладу.

РЕКОМЕНДАЦІЇ З ТЕХНІКИ БЕЗПЕКИ

- Переконайтеся в тому, що зазначені на приладі потужність і напруга відповідають допустимій потужності і напрузі Вашої електромережі. Якщо потужність і напруга не збігаються, зверніться до спеціалізованого сервісного центру.
- Цей прилад призначений тільки для побутового застосування. Для використання в комерційних або промислових цілях прилад не призначений.
- Ніколи не використовуйте прилад поза приміщеннями.
- Використовуйте прилад тільки на рівній стійкій поверхні.
- При відключенні приладу від електромережі не тягніть за шнур живлення, завжди вимикайте прилад, тримаючись за штепсель.
- Прилад повинен бути увімкнений у розетку з заземлюючим контактом.
- Для додаткового захисту слід підключити до мережі живлення пристрій захисного відключення (ПЗВ) з номінальним струмом спрацьовування, що не перевищує 30 мА, для установки ПЗВ зверніться до фахівця.
- Ніколи не використовуйте прилад поблизу джерел тепла. Слідкуйте, щоб шнур не стикався з гарячими поверхнями.
- Завжди відключайте прилад від електромережі після закінчення експлуатації, перед затокою і зливом води з резервуара, або якщо ви його не використовуєте.
- Перш, ніж підключати або відключати прилад від електромережі переконайтеся, щоб перемикач був встановлений в положенні «Викл.»
- Забороняється використовувати прилад з пошкодженим мережевим шнуром і / або виделкою. Щоб уникнути небезпеки пошкоджений шнур повинен бути замінений в авторизованому сервісному центрі.
- Не використовуйте прилад після того, як він впав або був пошкоджений будь-яким іншим чином. Забороняється використовувати прилад з видимими механічними пошкодженнями.
- Щоб уникнути ураження електричним струмом, не розбирайте та ремонтувати прилад.
- Щоб уникнути ураження електричним струмом і загоряння, не занурюйте прилад, мережевий шнур і вилку у воду або інші рідини. Якщо прилад впав в воду:
 - не торкайтеся корпусу приладу і води;
 - негайно від'єднайте шнур від електромережі, тільки після цього можна дістати прилад із води;
 - зверніться в авторизований сервісний центр для огляду або ремонту приладу.

ІНСТРУКЦІЯ З ЕКСПЛУАТАЦІЇ

- Будьте особливо уважні, якщо поблизу від роботи приладу перебувають діти або особи з обмеженими можливостями.
- Щоб уникнути перегріву приладу не перекручуйте парової шланг і не бороніть виходу пара з отворів розпилювача
- Поверхня розпилювача під час роботи приладу нагрівається, не торкайтеся доній
- Ніколи не залишайте увімкнений прилад без нагляду.
- Зберігайте прилад в недоступному для дітей місці.
- Забороняється торкатися руками до поверхні розпилювача
- Забороняється відпарювати одяг, надіти на людину, тому що температура виходить пара дуже висока, користуйтеся плічками.
- Не піддавайте прилад впливу вологи, прямих сонячних променів і високих температур.
- У разі виникнення випадках відмови приладу звертайтеся в сервісний центр.

Увага!

- Щоб уникнути перевантаження електромережі, не намагайтеся підключати прилад одночасно з іншими потужними електроприладами.
- Забороняється вливати в резервуар для води будь-які рідини крім води.
- Не застосовуйте в резервуар гарячу воду
- Використовуйте тільки ті знімні деталі, які входять в комплект поставки.
- Не використовуйте прилад без встановленого парового шланга.
- Не вмикайте прилад без води в резервуарі
- Телескопічна стійка повинна бути повністю випрямлена під час використання для запобігання перегинів парового шланга і для забезпечення вільного викиду пару.
- Виробник і дистриб'ютор знімають з себе відповідальність і припиняють дію гарантії при порушенні вимог даної інструкції.
- Перш, ніж прибрати прилад на зберігання, дочекайтеся, поки він повністю не охолоне.
- Переvezення та реалізацію приладу здійснюйте в заводському пакуванні, яка захищає його від пошкоджень під час транспортування.
- Запакований прилад можна транспортувати всіма видами закритого транспорту при температурі не нижче мінус 20°C при захисті його прямого впливу атмосферних опадів пилу і від механічних пошкоджень.
- Прилад із сучасних безпечних матеріалів. По закінченню терміну служби, щоб уникнути можливого заподіяння шкоди життю, здоров'ю споживача, його майну і навколишньому середовищу. Прилад повинен бути утилізований окремо від побутових відходів відповідно з правилами по утилізації відходів у вашому регіоні.

РУКОВОДСТВО ПО ЕКСПЛУАТАЦИИ

Транспортування, зберігання і реалізація

- У випадку різких перепадів температури чи вологості в середині пристрою може утворитися конденсат, що може призвести до короткого замикання. Витримайте прилад перед використанням при кімнатній температурі на протяжці 2-х годин.
- Використовуйте заводське пакування для захисту пристрою від бруду, ударів, царапин і пошкоджень при транспортуванні.
- Захищайте пристрій від прямого впливу атмосферних опадів і прямих сонячних променів.
- Не розміщуйте пристрій поблизу джерел тепла і опалення.
- Тримайте пристрій в недоступному для дітей місці.
- Дотримуйте температурний режим від -20°C до $+50^{\circ}\text{C}$.

ОПИС ПРИЛАДУ

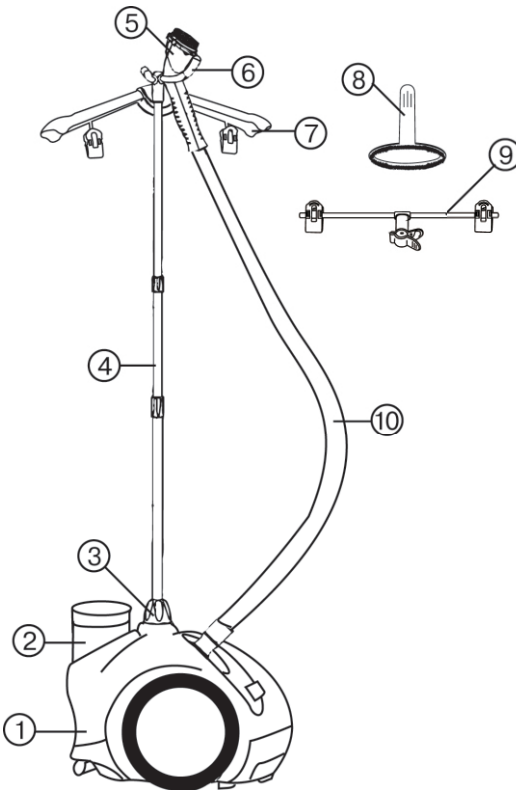

1. Корпус
2. Резервуар для води
3. Фіксатор стійки
4. Телескопічна стійка
5. Розпилювач
6. Тримач розпилювача
7. Плечики з зажимами для штанів
8. Насадка-щітка
9. Насадка з зажимами для штанів
10. Паровий шланг

ІНСТРУКЦІЯ З ЕКСПЛУАТАЦІЇ

СКЛАДАННЯ ПРИЛАДУ

1. Розпакуйте прилад і зніміть з нього всі етикетки.

Примітка: У випадку транспортування чи зберігання приладу при зниженій температурі перед використанням необхідно витримати його при кімнатній температурі не менші двох годин.

2. Розкладіть стійку на необхідну довжину і зафіксуйте її, повертаючи стійку по годинниковій стрілці. (див. малюнок)



3. Встановіть на стійку тримач розпилювача.

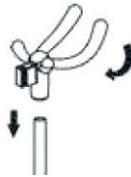

4. Встановіть на тримач розпилювача плечики з зажимами.



ІНСТРУКЦІЯ З ЕКСПЛУАТАЦІЇ

Відкрийте плечики

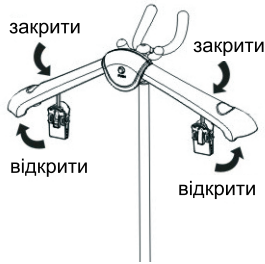

Примітка: Для того, щоб скласти плечики, натисніть спочатку на кнопку, яка знаходиться на плечиках.



Для розгладження штанів необхідно ще додатково встановити на нижній частині стійки насадку з зажимами для штанів.

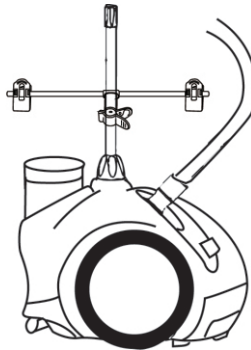

5. Відпустіть фіксатор стійки, повернувши його проти годинникової стрілки.
6. Встановіть телескопічну стійку в отвір фіксатора.
7. Закріпіть телескопічну стійку, повернувши фіксатор за годинниковою стрілкою.

ІНСТРУКЦІЯ З ЕКСПЛУАТАЦІЇ

- Встановіть паровий шланг в отвір на корпусі приладу і зафіксуйте, повернувши його за годинниковою стрілкою до упору.

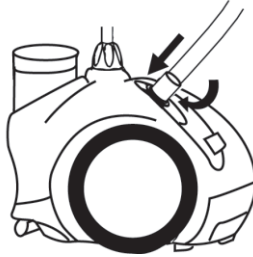

- Встановіть розпилювач на тримач.
- При необхідності встановіть на розпилювач насадку-щітку для видалення катишок/пилу з одягу / вовни від домашніх тварин.

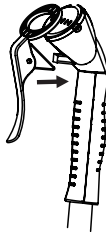

ВИКОРИСТАННЯ ВІДПАРЮВАЧА

- Перед початком використання приладу необхідно заповнити резервуар водою. Для вилучення резервуара для води візьміть його за ручку і потягніть вгору.
- Переверніть резервуар і відкрутіть кришку.

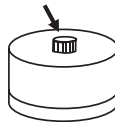

- Налийте воду в резервуар для води, закрутіть кришку.

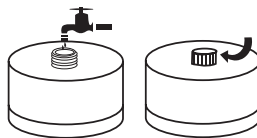

ІНСТРУКЦІЯ З ЕКСПЛУАТАЦІЇ

4. Встановіть резервуар на місце.

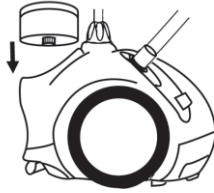

Увага!

- Перед зняттям резервуара для води переконайтеся, що прилад відключений від електромережі.
- Не використовуйте гарячу воду. Для продовження терміну служби відпарювача рекомендується використовувати дистильовану і демінералізовану воду.
- Не вмикайте пристрій без води.

5. Повішайте одяг на плечики.

Примітка: Будьте обережні, надягаючи одяг на плечики. Занадто сильний натиск може стати причиною їх поломки. Ніколи не відпарюйте одяг, надітий на людину, тому що температура пари дуже висока, користуйтеся плечиками.

6. Підключіть прилад до електромережі.

Встановіть перемикач в положення «Шовк», або в положення «Льон», в залежності від типу тканини одягу, яку ви будете відпарювати. Загориться світловий індикатор роботи. Дочекайтеся інтенсивного виходу пару з отворів розпилювача. Це займе якийсь час, приблизно 45 секунд.

7. Візьміть розпилювач за ручку, піднесіть розпилювач до верху виробу. Пар буде проходити по зовнішній і внутрішній поверхні тканини, розгладжуючи складки. Повільно ковзайте розпилювачем вертикально зверху в низ. Розправляйте тканину вільною рукою.

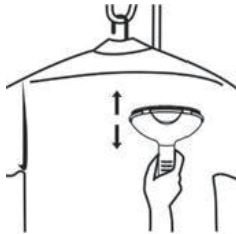

ІНСТРУКЦІЯ З ЕКСПЛУАТАЦІЇ

Для відпарювання брюк Вам необхідно буде їх закріпити зажимами на плічках, а внизу- зажимами на насадці для штанів.



УВАГА! Не допускайте перегинів парового шланга.

8. Якщо Вам потрібно очистити одяг від пилу, катишок, вовни, то необхідно на розпилювач надіти насадку-щітку.

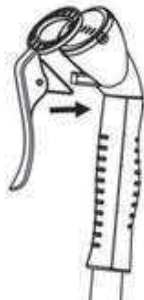

Не рекомендується використовувати насадку-щітку для чистки тонких тканин, таких як шовк, сатин і т.д. Також дану насадку-щітку можна використовувати для відпарювання країв текстильних виробів. Для цього помістіть край виробу між насадкою-щіткою і розпилювачем.

9. Після закінчення роботи переведіть вимикач в положення «Вимк.» і відключіть прилад від електромережі.

Примітка: Час безперервної роботи пристрою складає не більше 30 хвилин. Щоб додати воду в резервуар для води, вимкніть прилад, встановивши перемикач в положення «Вимк.» і відключіть прилад від електромережі. Тільки після цього можна наповнити резервуар водою.

ІНСТРУКЦІЯ З ЕКСПЛУАТАЦІЇ

ДОГЛЯД ЗА ЗАНАВІСКАМИ І МЕБЛЕВОЇ ОББИВКИ

- Фіранки і портьєри можна гладити, не знімаючи.
- Щільні тканини можуть зажадати додаткового відпарювання.
- Ви також можете поліпшити зовнішній вигляд меблевої оббивки, обробивши її паром.

ЧИЩЕННЯ І ДОГЛЯД

- Перед чищенням приладу вимкніть його від електромережі і дочекайтеся, поки прилад охолоне.
- Протріть корпус приладу і розпилювач вологою тканиною. Не застосовуйте для чищення приладу абразивні очищувальні засоби, металеві мочалки і щітки, а також органічні розчинники.
- Насадку-щітку промийте під струменем води, попередньо знявши її з розпилювача.

Увага!

- Забороняється промивати розпилювач під струменем води!
- Не занурюйте корпус приладу і шнур живлення у воду та інші рідини!

Чистка приладу від накипу

У нижній частині приладу може накопичуватися накип, для видалення якого необхідно відкрутити кришку на дні приладу і видалити накип. Рекомендується робити чистку від накипу кожні 15 днів.

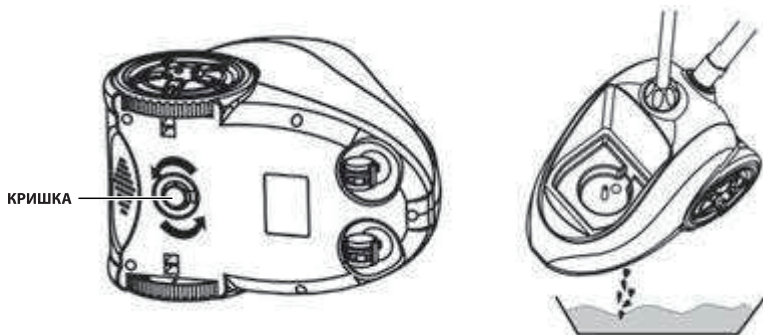

ІНСТРУКЦІЯ З ЕКСПЛУАТАЦІЇ

Основні несправності і способи їх усунення

При виникненні неполадок, будь ласка, ознайомтеся з наведеною нижче інформацією. Це може бути незначна несправність, яку Ви можете усунути самостійно. Якщо Ви не можете усунути несправність самостійно, звертайтеся до кваліфікованого персоналу авторизованих сервісних центрів.

Несправність	Причина	Спосіб усунення
Прилад не працює	<ol style="list-style-type: none">1. Прилад не увімкнений в мережу2. Перемикач встановлений в положення «Вимк»3. Паровий шланг погано зафіксований в корпусі приладу4. Запобіжник вийшов з ладу5. Слабкий контакт	<ol style="list-style-type: none">1. Підключіть прилад до електромережі2. Встановіть регулятор в потрібне положення, в залежності від типу тканини3. Щільно прикрутіть паровий шланг до корпусу приладу4. Замініть запобіжник5. Перевірте вилку і розетку
Пар не виходить з отвору розпилювача	В резервуарі немає води	Відключіть прилад від електромережі і налійте в резервуар води
З розпилювача капас вода	<ol style="list-style-type: none">1. У паровому шлангу скупився конденсат2. Розпилювач пошкоджений	<ol style="list-style-type: none">1. Візьміть паровий шланг так, щоб не було перегинів у шлангу і дайте зібраному конденсату в середині шланга стекти2. Замініть розпилювач
Паровий шланг видає по сторонні шуми	Паровий шланг перекручено	Випряміть паровий шланг

ІНСТРУКЦІЯ З ЕКСПЛУАТАЦІЇ

ТЕХНІЧНІ ХАРАКТЕРИСТИКИ

Модель: MGS-4005
Номинальна напруга живлення: 220-240 В, 50 Гц
Максимальна потужність: 1750 Вт
Продуктивність: 40мл / хв.
Об'єм резервуара для води: 1,8 л
Клас захисту: I

Примітка:

Відповідно до проведеної політики постійного вдосконалення технічних характеристик і дизайну, можливе внесення змін без попереднього повідомлення.

Прилад зібраний з сучасних і безпечних матеріалів. Після закінчення терміну служби, щоб уникнути можливого заподіяння шкоди життю, здоров'ю споживача, його майну або навколишньому середовищу, прилад повинен бути утилізований окремо від побутових відходів відповідно до правил по утилізації відходів в вашому регіоні.

ІНСТРУКЦІЯ З ЕКСПЛУАТАЦІЇ



Повідомляємо, що вся упаковка даного приладу не призначена для вторинної упаковки або зберігання в ній **ХАРЧОВОЇ ПРОДУКЦІЇ**.

Термін служби - 5 років, за умови, що виріб використовується в суворій відповідності з данним керівництвом по експлуатації.

ТЕХНІЧНА ПІДТРИМКА

Єдина довідкова служба:

ттел. 044-227-07-12

service@mystery.ua



Додаткову інформацію про гарантійний та післягарантійний ремонт Ви можете отримати за місцем придбання даного виробу або на сайті **www.mystery.ua**

Виробник: МІСТЕРІ ЕЛЕКТРОНІКС ПТЕ ЛІМІТЕД
Румс 2006-8, 20/Ф, Ту Чайначем Ексчейндж Скуере,
338 Кінгс Род, Ноз Пойнт, Гонконг, Китаї
Зроблено в Китаї

Дата виготовлення: 11.2020 р.

Не містить шкідливих речовин

Імпортер: ТОВАРИСТВО З ОБМЕЖЕНОЮ ВІДПОВІДАЛЬНІСТЮ «ПЛАЗМА МАСТЕР»
Адреса 03150, м. Київ, вулиця Велика Васильківська, будинок 114
Тел.: 044-5949492