

SCANDILUX

RU

ВСТРОЕННЫЙ ХОЛОДИЛЬНИК
Холодильная Камера
Руководство по эксплуатации

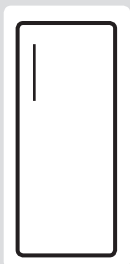

RBI524EZ

СОДЕРЖАНИЕ

ПЕРЕД ИСПОЛЬЗОВАНИЕМ ХОЛОДИЛЬНИКА.....	3
Общие предостережения	3
Старые и неисправные холодильники	6
Установка и эксплуатация холодильника.....	7
До начала эксплуатации холодильника	8
КОМПОНЕНТЫ ИЗДЕЛИЯ И ЕГО ОТДЕЛЕНИЙ	9
ИНФОРМАЦИЯ ОБ ИСПОЛЬЗОВАНИИ	10
Панель управления.....	10
Кнопка установки температуры холодильного отделения10	
Индикатор сигнала тревоги	10
Режим интенсивного охлаждения	10
Настройки температуры холодильного отделения.....	11
Важные замечания о настройках температуры.....	11
Принадлежности	12
Диск регулирования свежести.....	12
РАЗМЕЩЕНИЕ ПРОДУКТОВ В ХОЛОДИЛЬНИКЕ.....	13
ЧИСТКА И ТЕХНИЧЕСКОЕ ОБСЛУЖИВАНИЕ	14
Размораживание	15
Замена светодиодной ленты.....	15
ДОСТАВКА И ИЗМЕНЕНИЕ МЕСТА УСТАНОВКИ	16
ПРЕЖДЕ ЧЕМ ЗВОНИТЬ В СЛУЖБУ ПОСЛЕПРОДАЖНОГО ОБСЛУЖИВАНИЯ	17
РЕКОМЕНДАЦИИ ПО ЭНЕРГОСБЕРЕЖЕНИЮ	19

Общие предостережения

ПРЕДУПРЕЖДЕНИЕ: Необходимо исключить заграждение вентиляционных отверстий корпуса или внутренней структуры устройства.

ПРЕДУПРЕЖДЕНИЕ: Не использовать механические приборы или другие средства для ускорения процесса размораживания, помимо тех, которые рекомендованы производителем.

ПРЕДУПРЕЖДЕНИЕ: Не используйте электроприборы внутри камер для хранения продуктов устройства, за исключением случаев использования электроприборов, рекомендованных производителем.

ПРЕДУПРЕЖДЕНИЕ: Не повреждать контур хладагента.

ПРЕДУПРЕЖДЕНИЕ: Во избежание опасности, связанной с неустойчивостью устройства, необходимо его закрепить в соответствии с инструкциями.

ПРЕДУПРЕЖДЕНИЕ: При установке устройства не допускайте сдавливания и повреждения кабеля питания.

ПРЕДУПРЕЖДЕНИЕ: Не устанавливайте переноски с электрическими розетками или портативные источники питания позади устройства.



Символ ISO 7010 W021

Предупреждение: Существует опасность возникновения пожара из-за наличия горючих материалов

- Если модель содержит R600a (смотри хладагент, указанный на заводской табличке), природный газ изобутан, то необходимо помнить, что он безвреден для окружающей среды, но является горючим веществом. При транспортировке и установке устройства необходимо позаботиться, чтобы ни один из компонентов системы охлаждения не был поврежден. В случае

повреждения необходимо избегать открытого пламени или источников воспламенения и проветрить комнату в течении нескольких минут.

- Не храните в данном устройстве взрывоопасные вещества, такие, как аэрозольные баллончики с легковоспламеняющимся распыляющим веществом,
- Данное устройство предназначено для использования в домашнем хозяйстве и для похожего применения:
 - на кухнях для персонала в магазинах, офисах и при других рабочих условиях.
 - в жилых домах на ферме и клиентами в гостиницах, мотелях и в жилых помещениях другого вида.
 - в заведениях типа «постель и завтрак».
 - в местах общественного питания и для аналогичных применений, не связанных с продажами.
- Если розетка не будет подходить к штепселю морозильной камеры, ее необходимо будет заменить, обратившись к производителю, сервисному агенту или аналогичным квалифицированным лицам во избежание опасности.
- К шнуру питания устройства присоединена штепсельная вилка со специальным заземлением. Данный штепсель должен использоваться со специально заземленной розеткой (16 ампер).. Если у вас дома такая розетка отсутствует, обратитесь к квалифицированному электрику для ее установки.
- Данное устройство может использоваться детьми старше 8 лет и лицами с ограниченными физическими, сенсорными или умственными возможностями, или с отсутствием опыта и знаний при осуществлении надзора или инструктировании по использованию безопасным способом при понимании ими

существующей опасности. Дети не должны играть с устройством. Чистка и обслуживание пользователей не должны осуществляться детьми без надзора.

- Если шнур питания поврежден, он должен быть заменен квалифицированными лицами во избежание опасности.
- Этот прибор не предназначен для использования на высоте более 2000 м над уровнем моря.

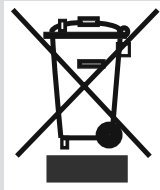

Старые и неисправные холодильники

- Если ваш старый холодильник оснащен замком, сломайте или демонтируйте его, прежде чем отправлять прибор на утилизацию, поскольку дети могут забраться в камеру и закрыться внутри.
- Старые холодильники и морозильные камеры содержат изоляционный материал и хладагент с хлорфторуглеродами. При их утилизации не допускайте загрязнения окружающей среды.

Уточните у местных властей способ утилизации электрического и электронного оборудования для повторного использования, переработки и восстановления.

Примечания

- Перед установкой и использованием прибора внимательно ознакомьтесь с руководством по эксплуатации. Мы не несем ответственности за повреждения и ущерб, которые возникают вследствие неправильного использования.
- Следуйте инструкции, а также указаниям в руководстве по эксплуатации. Храните это руководство в надежном месте, чтобы использовать для решения проблем, которые могут возникнуть в будущем.
- Прибор разработан для внутренней установки и может использоваться только в жилых помещениях для заданных целей. Он не подходит для коммерческого или общего использования. Такое использование приведет к потере гарантии. Наша компания не будет нести ответственности за потенциальные убытки.
- Этот бытовой прибор произведен для использования в жилых помещениях и предназначен исключительно для охлаждения/хранения продуктов. Он не подходит для коммерческого или общего пользования и/или для хранения веществ, не относящихся к пищевым продуктам. Наша компания не будет нести ответственность за убытки, возникшие в противном случае.

Предупреждения относительно безопасного пользования

- Держите вентиляционные площади холодильника открытыми. Не повреждайте схему циркуляции холодильного агента Вашего холодильника.
- Не применяйте штепсельную розетку с разветвителем или удлинитель.
- Не подключайте холодильник к поврежденной, оборванной

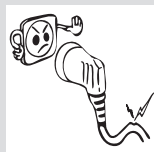

или старой штепсельной вилке.

- Не тяните, не сгибайте и не повреждайте шнур.



- Этот холодильник предназначен для использования взрослыми, не позволяйте детям играть с ним или виснуть на дверке.
- Не подключайте и не выключайте холодильник из штепсельной розетки влажными руками для предотвращения поражения электротоком!
- В целях безопасности, не храните взрывчатый или легковоспламеняющийся материал в холодильнике. Храните напитки с высоким содержанием алкоголя в морозильной камере в вертикальном положении, плотно закрыв горлышко бутылки.
- Не покрывайте корпус или верх холодильника отделкой. Это негативно повлияет на качество работы холодильника.
- Закрепите комплектующие в холодильнике во время транспортировки во избежание их повреждения.
- Не пользуйтесь переходником для вилки



Установка и эксплуатация холодильника

- Перед подключением кабеля электропитания, убедитесь, что значение напряжения, указанное на табличке с техническими характеристиками, соответствует величине напряжения электрической сети Вашего дома.
- Рабочее напряжение морозильной камеры составляет 220-240 В при частоте 50 Гц.
- Мы не несем ответственности за какой-либо ущерб, причиненный в результате использования устройства без заземления.
- Поместите холодильник в такое место, которое исключает попадание прямых солнечных лучей..
- Холодильник должен находиться минимум в 50 см от кухонных плит, духовок и спиралей обогревателей, а также на расстоянии минимум 5 см от электропечей.
- Оно ни при каких обстоятельствах не должно использоваться на открытом воздухе или оставляться под дождем.



- Придайте разделители пластиковых стенок к конденсатору в задней части холодильника с тем, чтобы предотвратить его соприкосновение со стенкой для достижения высоких эксплуатационных характеристик.
- Когда Ваш холодильник находится рядом с морозильным аппаратом для глубокого замораживания, между ними должно быть, по крайней мере, 2 см для предотвращения влаги на поверхности. Не ставьте ничего на холодильник. Установите его в подходящем месте так, чтобы оставался зазор, по крайней мере, в 15 см с верхней стороны.
- В случае размещения холодильника вблизи кухонных шкафов, расстояние от них должно составлять не менее 2 см.
- Регулируемые передние опоры необходимо установить на соответствующей высоте, чтобы обеспечить устойчивость и правильную работу холодильника. Можно отрегулировать опоры, поворачивая их по часовой стрелке (или в противоположном направлении). Регулировку необходимо выполнить до помещения продуктов в холодильник.
- Перед началом использования холодильника протрите все его части теплой водой с добавлением чайной ложки соды, а затем сполосните чистой водой и высушите. После очистки установите все части на место.

До начала эксплуатации холодильника

- При использовании холодильника в первый раз или после его транспортировки, держите холодильник в вертикальном положении в течение 3 часов, а затем подсоедините для достижения эффективной работы. В противном случае, Вы можете повредить компрессор.
- При использовании в первый раз холодильник может иметь запах; после начала охлаждения запах выветрится.

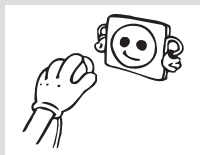

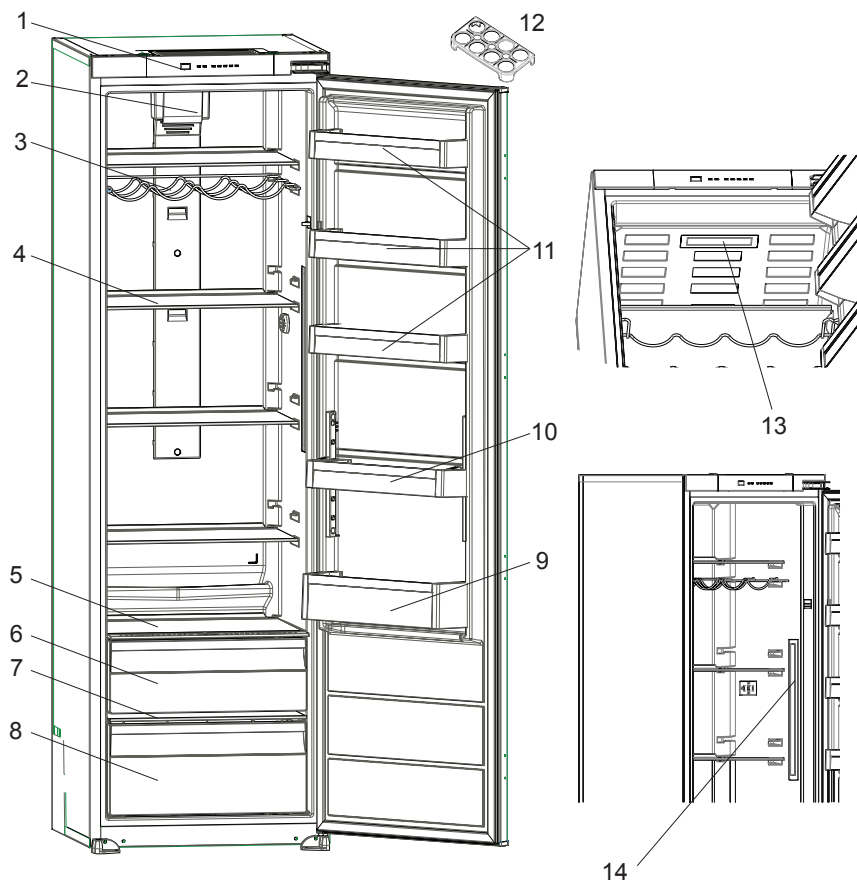

Данный документ предоставляется только для информации о компонентах устройства. Компоненты зависят от модели устройства.

- | | |
|---|---|
| <p>1. Панель управления</p> <p>2. Турбовентилятор</p> <p>3. Полка для вин</p> <p>4. Полки холодильника</p> <p>5. Крышка верхнего контейнера для фруктов и овощей</p> <p>6. Верхний контейнер для фруктов и овощей</p> <p>7. Крышка нижнего контейнера для фруктов и овощей</p> | <p>8. Нижний контейнер для фруктов и овощей</p> <p>9. Полка для бутылок</p> <p>10. Дверная полка (регулируемая дверная полка *)</p> <p>11. Дверная полка</p> <p>12. Подставка для яиц</p> <p>13. Верхняя светодиодная лента *</p> <p>14. Левая/правая светодиодная лента *</p> |
|---|---|

* В некоторых моделях

Панель управления

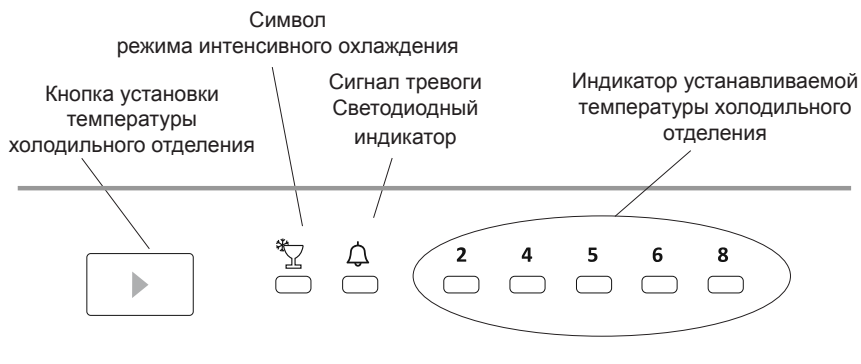

Кнопка установки температуры холодильного отделения

С помощью этой кнопки можно задать температуру в холодильном отделении. Чтобы установить нужное значение, нажмите кнопку. Кроме того, этой кнопкой включается режим интенсивного охлаждения.

Индикатор сигнала тревоги

При возникновении проблем в холодильнике индикатор сигнала тревоги будет гореть красным цветом

Режим интенсивного охлаждения

Когда он применяется?

- Для охлаждения большого количества продуктов.
- Для охлаждения продуктов быстрого приготовления.
- Для быстрого охлаждения продуктов.
- Для хранения сезонных продуктов в течение длительного времени.

Как им пользоваться?

- Нажимайте кнопку установки температуры, пока не загорится индикатор интенсивного охлаждения.
- Индикатор интенсивного охлаждения будет светиться всегда, пока включен данный режим.
- Для обеспечения оптимальной производительности прибора при максимальной мощности холодильной камеры активируйте режим интенсивного охлаждения на 6 часов до того, как положите свежие продукты в холодильник.

Во время этого режима:

При нажатии кнопки установки температуры режим будет отменен, температура установится в значение 2.

Примечание. Режим интенсивного охлаждения автоматически отключится через 6 часов или когда температура датчика температуры охлаждения упадет ниже 2 °С.

Настройки температуры холодильного отделения

- Начальная температура установки 5 °С.
- Нажмите кнопку установки температуры холодильного отделения один раз.
- При каждом нажатии кнопки температура будет увеличиваться. (2 °С, 4 °С, 5 °С, 6 °С, 8 °С, интенсивное охлаждение)
- Если вы продолжите нажимать кнопку установки температуры холодильного отделения, засветится символ интенсивной заморозки, и если в течение 3 секунд не нажимать кнопку, будет вспыхивать индикатор интенсивного охлаждения.
- Если нажать и удерживать кнопку, произойдет переустановка в последнее значение температуры.

Важные замечания о настройках температуры

- Не начинайте выполнение следующей настройки, пока не завершите уже начатую.
- Настройку температуры производят в зависимости от частоты открывания дверей, количества хранимых внутри продуктов и температуры в помещении.
- Чтобы полностью охладиться после подключения к электросети, холодильник должен без перерыва проработать около 24 часов (в зависимости от температуры окружающей среды).
- В этот период как можно реже открывайте дверцы холодильника и не загружайте в него слишком много продуктов.
- Чтобы предотвратить повреждение компрессора холодильника при отключении и повторном включении или при перебоях электропитания, используется функция 5-минутной задержки. Холодильник начинает работать в нормальном режиме через 5 минут.
- Холодильник предназначен для эксплуатации в диапазоне температур окружающей среды, указанном в стандартах, согласно климатическому классу на этикетке. В целях эффективности охлаждения использование холодильника за пределами указанного диапазона не рекомендуется.
- Данное изделие предназначено для использования при температуре окружающей среды от 10 до 38 °С.

Климатический класс	Температура окружающей среды, °С
T	От 16 до 43 °С
ST	От 16 до 38 °С
N	От 16 до 32 °С
SN	От 10 до 32 °С

Принадлежности

Диск регулирования свежести

Если регулятор влажности установить в закрытое положение, свежие фрукты и овощи будут храниться дольше.

В случае, когда отделение для фруктов и овощей заполнено до отказа, диск регулирования свежести, расположенный на передней стенке контейнера, следует открыть. Благодаря этому будет регулироваться воздух и уровень влажности в контейнере, срок годности продуктов увеличится.

При появлении конденсации на стеклянной полке регулятор влажности следует установить в открытое положение.

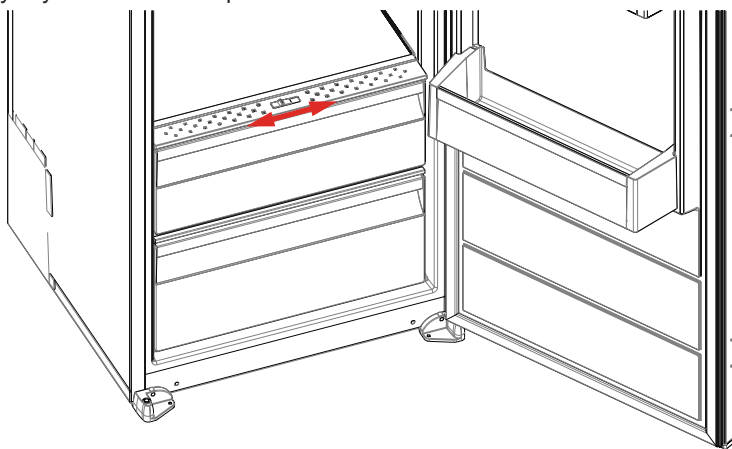

- Для снижения влажности и, соответственно, образования льда никогда не ставьте в холодильник жидкости в открытой посуде. Иней и лед скапливаются в наиболее холодных частях испарителя; со временем это потребует более частого размораживания.
- Никогда не ставьте в холодильник теплые продукты. Теплые продукты следует охладить при комнатной температуре и разместить в холодильнике, обеспечив необходимую циркуляцию воздуха.
- Ничто не должно прикасаться к задней стенке, поскольку это может вызвать намерзание, и упаковка может прилипнуть к задней стенке. Не открывайте дверцу холодильника слишком часто.
- Поместите мясо и очищенную рыбу (завернутые в упаковку или листы пластика), которые вы будете использовать в течение 1-2 дней, в нижнюю секцию холодильника (над контейнером для фруктов и овощей), так как это наиболее холодное отделение с лучшими условиями хранения.
- Фрукты и овощи можно поместить в соответствующий контейнер без упаковки.

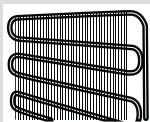
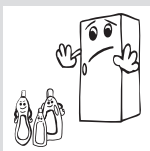
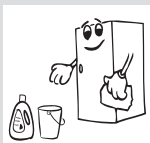
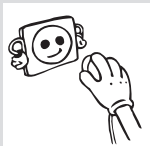

- Убедитесь, что Вы отключили холодильник от сети перед его очисткой
- Не допускается чистка холодильника путем выливания на него воды.
- Вы можете протереть внутренние и внешние стороны мягкой тканью или губкой с использованием теплой мыльной воды
- Каждую деталь следует очистить мыльной водой отдельно. Ни в коем случае не мыть детали в стиральной машине
- Никогда не используйте для очистки холодильника воспламеняющийся, взрывчатый или корродирующий материал, такой как растворитель, газ или кислота

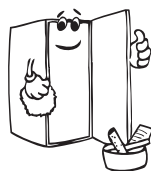

Убедитесь, что Вы выключили холодильник из сети при его очистке.

Размораживание

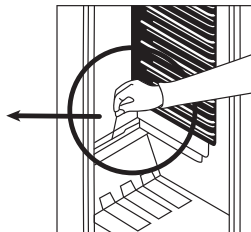
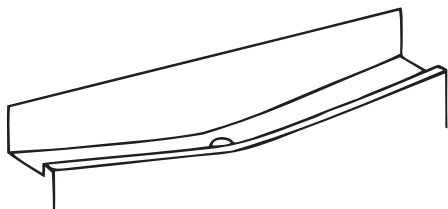

- Размораживание производится полностью автоматически во время работы холодильника. Вода после размораживания собирается в испарительном поддоне и испаряется автоматически.
- Периодически необходимо проводить очистку испарительного поддона и сливного отверстия талой воды при помощи пробки для спуска талой воды, чтобы предотвратить застой воды в нижней части холодильника и дать ей стечь.
- Вы также можете налить $\frac{1}{2}$ стакана воды в сливное отверстие, чтобы очистить его внутреннюю часть

Замена светодиодной ленты

В морозильной камере для освещения используется 1 или 2 светодиодных ленты. Обратитесь к специалисту по обслуживанию.

Примечание. Количество и место расположения светодиодных лент зависит от модели.

!!! В некоторых моделях освещение может отсутствовать.

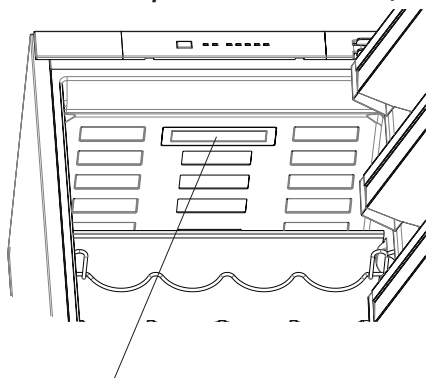

Верхняя светодиодная лента
(в некоторых моделях)

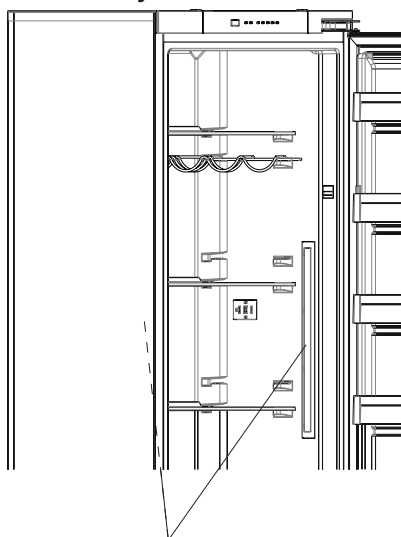

Левая/правая светодиодная лента (В некоторых моделях)

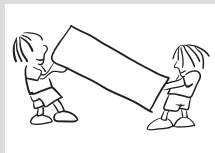

- Для повторной транспортировки можно хранить оригинальную упаковку и пенопласт (по желанию).
- Закрепите холодильник с помощью упаковки, багажной ленты или прочного троса и следуйте инструкциям по транспортировке на упаковке при последующей транспортировке.
- При перестановке или последующей транспортировке удалите съемные части (полки, приспособления, ящики для фруктов и овощей, и т.п.) или зафиксируйте их внутри холодильника с помощью лент для предотвращения ударов.

Переносите холодильник в вертикальном положении.

Если холодильник работает со сбоями, неисправность может быть незначительной, поэтому, прежде чем обращаться к электротехнику, проверьте следующее, чтобы сэкономить время и деньги.

Включается светодиодный индикатор сигнала тревоги	КОД НЕИСПРАВНОСТИ	ПРИЧИНА	РЕШЕНИЕ
	<p>«Предупреждение о неисправности»</p>	<p>Один или несколько компонентов вышли из строя, либо возникла неполадка в процессе охлаждения.</p> <p>Это первое включение устройства или включение после отсутствия электроэнергии дольше 1 часа.</p>	<p>Проверьте, открыта ли дверь, и выясните, прошел ли уже 1 час с начала работы устройства. Если дверь не открыта и устройство работает уже дольше 1 часа, как можно скорее обратитесь в сервисный центр.</p>

Что делать, если холодильник не работает;

Проверьте следующее:

- не отсутствует ли электроэнергия;
- не выключен ли общий выключатель сети питания в вашем доме.
- подходит ли розетка сети питания; чтобы это проверить, включите в эту розетку другой заведомо исправный электроприбор.

Что делать, если холодильник работает плохо;

Проверьте следующее:

- не перегружен ли холодильник;
- температуры холодильного отделения установлена в значение 2;
- плотно ли закрыта дверь;
- нет ли пыли на конденсаторе;
- имеется ли достаточное пространство вокруг задней и боковых стенок.

Холодильник работает слишком шумно

Нормальные шумы

Потрескивание (льда)

- Во время автоматического размораживания.
- При охлаждении или нагревании прибора (в связи с расширением материалов, входящих в состав прибора).

Короткое потрескивание Слышно, когда термостат включает или выключает компрессор.

Шум компрессора Обычный шум мотора. Этот шум означает, что

компрессор работает нормально. Некоторое время после запуска компрессор может издавать более громкий шум.

Бурление и всплески Эти шумы вызваны течением хладагента по трубам системы.

Шум текущей воды Такой шум обычно вызывает вода, стекающая в испарительный контейнер при размораживании. Этот шум возникает во время размораживания.

Шум потока воздуха: Обычный шум вентиляции. Этот шум создается в холодильниках во время нормальной работы системы за счет циркуляции воздуха.

Края морозильной камеры, к которым прилегает дверь, теплые

Поверхность, к которой прилегает дверь, может нагреться в процессе работы компрессора, особенно летом (в жаркую погоду). Это нормально.

Скопление влаги внутри холодильника

- Надлежащим ли образом упакованы продукты? Просушивались ли контейнеры перед размещением в холодильнике?
- Часто ли открывалась дверца холодильника? Во время открывания дверцы влага из помещения попадает внутрь холодильника. Влага скапливается быстрее, если вы часто открываете дверцу холодильника, особенно, если в помещении высокий уровень влажности.

Если дверца плохо открывается и закрывается, проверьте следующее

- Не препятствуют ли закрыванию дверцы упакованные продукты?
- Правильно ли установлены отсеки, полки и ящики?
- В каком состоянии дверные соединения (сломаны, изношены)?
- Стоит ли холодильник на ровной поверхности?

Рекомендации

- Для полного отключения холодильника отсоедините его от розетки сети питания (для чистки и оставления с открытой дверцей).

1. Устанавливайте прибор в прохладном, хорошо проветриваемом помещении, в месте, не подвергающемся воздействию прямых солнечных лучей, вдали от источников тепла (радиатора, печи и т. п.). В противном случае воспользуйтесь теплоизоляционными панелями.
2. Горячие блюда и напитки следует остужать за пределами холодильника.
3. Накрывайте напитки или другие жидкости при помещении их в холодильник. В противном случае в холодильнике повысится влажность. В результате время охлаждения возрастет. Кроме того, закрывая напитки и другие жидкости, вы сохраняете их вкус и запах.
4. Старайтесь не открывать двери в течение длительного времени или слишком часто, так как теплый воздух будет попадать в шкаф и вызывать частое нежелательное переключение компрессора.
5. Крышки отделений холодильника, имеющих различную температуру (контейнер для фруктов и овощей, охладителя и т. д.), должны быть закрыты.
6. Уплотнение дверцы должно быть чистым и гибким. Если уплотнение износилось, замените его.

CE

52257293