

 **ARDO**
made for you.

PL	POLSKI	4-14
CZ	ČESKY	15-24
SK	SLOVENSKY	25-34
HU	MAGYAR	35-44
LT	LIETUVIŲ K.	45-54
SR	СРПСКИ	55-64
UA	УКРАЇНСЬКОЮ МОВОЮ	65-74
RO	ROMÂNĂ	75-84
RU	РУССКИЙ	85-95

**Szanowny Kliencie,**

Dziękujemy Panu /Pani za zakupienie naszego produktu.

Prosimy o uważne przeczytanie instrukcji obsługi przed podłączeniem i rozpoczęciem używania urządzenia.

Znajomość zasad działania gwarantuje właściwą i bezpieczną obsługę urządzenia.

Instrukcja obsługi zawiera wiele pomocnych wskazówek dotyczących pracy pralki oraz dane techniczne, które pomogą w jej optymalnym używaniu.

W przypadku sprzedaży lub przekazania pralki nowemu użytkownikowi należy przekazać mu również niniejszą instrukcję obsługi.

**SPIS TREŚCI**

	GWARANCJA	5
	SERWIS	5
	UWAGI I ZALECENIA DLA UŻYTKOWNIKA	6-7
	OPIS URZĄDZENIA	7
	INSTALACJA URZĄDZENIA	8-10
	• Rozpakowanie i odblokowanie urządzenia	8
	• Poziomowanie pralki	8
	• Podłączenie do instalacji wodociągowej	9
	• Podłączenie do instalacji elektrycznej	10
	UŻYWANIE PRALKI	10-12
	• Przed rozpoczęciem użytkowania	10
	• Środki piorące	11
	• Jak usuwać niektóre plamy	12
	• Symbole dotyczące prania odzieży	12
	KONSERWACJA	13-14
	• Czyszczenie pralki	13
	• Czyszczenie filtra	13
	• Rozwiązywanie problemów	14



Gwarancja powinna zostać dokładnie wypełniona oraz zachowana z dokumentem zakupu urządzenia zawierającym datę sprzedaży.

Przy każdej interwencji serwisu należy wypełnić kartę gwarancyjną.

SERWIS



Urządzenia firmy "ARDO" posiadają gwarancję 24 miesiące od daty zakupu. Podczas napraw gwarancyjnych wymagane jest przedstawienie dokumentu zakupu (faktury lub rachunku) uprawniającego do skorzystania z gwarancji oraz podstemplowanej przez punkt sprzedaży karty gwarancyjnej.

Nie posiadanie wymaganych dokumentów powoduje utratę prawa do napraw gwarancyjnych.

- ▼ Jakiegokolwiek modyfikacje, naprawy wykonane przez obce serwisy nie autoryzowane przez East Trading Company S.A. lub osoby postronne powodują utratę praw gwarancyjnych w okresie trwania gwarancji.
- ▼ Uszkodzenia mechaniczne lub uszkodzenia powstałe wskutek błędnego lub niewłaściwego użytkowania urządzenia powodują utratę praw gwarancyjnych.

W przypadku konieczności skontaktowania się z serwisem, prosimy dzwonić pod numer infolinii:

East Trading Company S.A. - infolinia 0801 676 673

MODEL:

NUMER FABRYCZNY:

DATA ZAKUPU:

- ▼ Urządzenie przeznaczone jest do użytku domowego, do prania bielizny; każdy inny rodzaj użytkowania jest traktowany jako niewłaściwy i, w związku z tym, niebezpieczny.
- ▼ Wszelkie modyfikacje i przeróbki ręczne urządzenia mogą być niebezpieczne dla użytkownika i spowodować uszkodzenia pralki.
- ▼ Zważywszy na znaczny ciężar pralki podczas jej przenoszenia należy stosować zasady bezpieczeństwa.
- ▼ Zabrania się użytkowania pralki przez dzieci bez nadzoru dorosłych.
- ▼ Wszelkie prace przy instalacji wodnej i elektrycznej powinny wykonywać wykwalifikowani technicy.
- ▼ Podczas ustawiania pralki należy się upewnić, że przewód zasilania nie jest pogięty lub naprężony i że jest do niego dostęp, gdyby zaszła konieczność wykonywania napraw.
- ▼ Przed uruchomieniem pralki należy zdjąć całe opakowanie oraz blokadę transportową (śruby zabezpieczające). W przeciwnym razie może dojść do poważnego uszkodzenia zarówno pralki, jak i pomieszczenia, w którym się ona znajduje.
- ▼ Jeżeli pralka ma stać na wykładzinie dywanowej, należy się upewnić, czy pomiędzy pralką, a podłożem powietrze może swobodnie krążyć.
- ▼ Pralki nie należy przeładowywać.
- ▼ W trakcie prania unikać kontaktu z wodą wyle-

wającą się z rury odprowadzającej, ponieważ może ona być gorąca, nie należy również dotykać przezroczystego okna bębna, bo nagrzewa się ono w trakcie prania.

- ▼ Prac wyłącznie tkaniny przeznaczone do prania w pralce. W przypadku wątpliwości należy sprawdzić wskazówki podane na metkach ubrań (patrz "Symbole dotyczące prania odzieży").
- ▼ Przed załadowaniem ubrań do pralki należy sprawdzić, czy wszystkie kieszenie zostały opróżnione. Twarde lub ostre przedmioty, takie jak np. monety, szpilki, gwoździe, śruby lub kamienie, mogą spowodować poważne uszkodzenia.
- ▼ Nie można prać w pralce ubrań poplamionych substancjami zawierającymi benzynę. Jeżeli plamy zostały usunięte produktami parującymi, to przed załadowaniem do pralki należy odczekać, aż substancje te całkowicie wyparują z powierzchni tkanin.
- ▼ Nie stosować środków piorących przeznaczonych do prania ręcznego, ponieważ obfita piana, która mogłaby się utworzyć, mogłaby zniszczyć wewnętrzne części pralki.
- ▼ Po praniu dywaników, narzut lub innych tkanin wykonanych z długich włókien należy pamiętać o sprawdzeniu filtra i, jeżeli okaże się to konieczne, o jego wyczyszczeniu.
- ▼ Zaleca się, aby po zakończeniu prania drzwi bębna pozostawić otwarte.

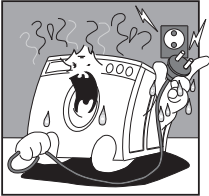

Nie włączać ani nie wyłączać wtyczki z gniazda elektrycznego mokrymi rękami.

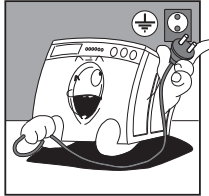

Pralkę należy podłączać do gniazda elektrycznego z uziemieniem i odpowiadającego normom bezpieczeństwa.

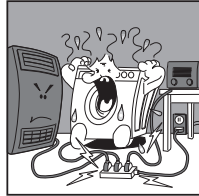

Zabrania się podłączenia pralki do gniazda elektrycznego poprzez przedłużacze lub rozgałęźniki.

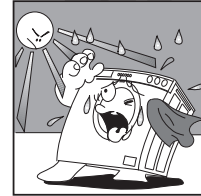

Nie wystawiać urządzenia na działanie czynników atmosferycznych.

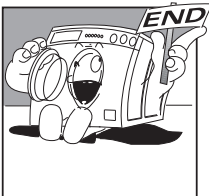

Można otworzyć pralkę tylko wtedy, gdy kontrolka lub wyświetlacz zakomunikują koniec cyklu prania. W niektórych modelach jest to sygnalizowane przez kontrolkę przycisku startowego.

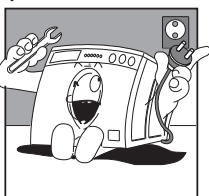

Przed wykonaniem przeglądu pralki lub jej czyszczeniem należy pamiętać o konieczności wyłączenia urządzenia z sieci elektrycznej.

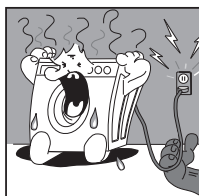

Chcąc wyłączyć pralkę z gniazda elektrycznego, nie należy ciągnąć za przewód elektryczny, ale za wtyczkę.

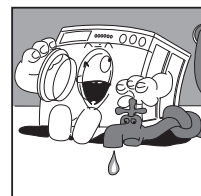

Po zakończeniu prania zaleca się, aby wyłączyć wtyczkę z gniazda elektrycznego oraz założyć kurek z wodą.

- ▼ Nie wolno próbować samemu naprawiać usterek suszarki, nieprofesjonalne naprawy mogą spowodować kolejne usterki oraz skutkują utratą gwarancji.
- ▼ Naprawy urządzenia mogą być wykonywane jedynie przez upoważnionych pracowników serwisu technicznego. Do napraw należy używać jedynie oryginalnych części zamiennych.

TYLKO DLA PRAJKO-SUSZAREK:

- ▼ Nie wolno suszyć rzeczy pranych lub wywabianych chemicznie.
- ▼ Nigdy nie wolno suszyć rzeczy, które zostały zabrudzone przez: olej spożywczy, ropę, aceton, alkohol, benzynę, naftę, wywabiacz do plam, terpentynę, cerezynę itp.
- ▼ Przed suszeniem należy wyprać rzeczy w ciepłej wodzie z odpowiednią ilością detergentu.
- ▼ Nie wolno suszyć materiałów takich jak: guma, pianka, lateks, materiały nieprzemakalne, uszczelki, materiały gumowe, artykuły, ubrania lub pościel z elementami pianki gumowej, gdyż mogą się one roztopić i zniszczyć inne elementy danej rzeczy lub samo urządzenie.

Niniejsze urządzenie jest oznaczone jako zgodne z dyrektywą 2002/96/EC, Odpady elektryczne i elektroniczne (WEEE). Zapewniając prawidłowe złomowanie tego urządzenia przyczynią się Państwo do ograniczenia ryzyka wystąpienia negatywnego wpływu produktu na środowisko i zdrowie ludzi, które mogłoby zaistnieć w przypadku niewłaściwej utylizacji urządzenia.

Symbol  umieszczony na produkcie lub na dołączonych do niego dokumentach oznacza, że niniejszy produkt nie jest klasyfikowany jako odpad z gospodarstwa domowego. Aby złomować urządzenie, należy zdać je w odpowiednim punkcie utylizacji odpadów w celu recyklingu komponentów elektrycznych i elektronicznych. Urządzenie należy złomować zgodnie z lokalnymi przepisami dot. utylizacji odpadów. Szczegółowe informacje na temat postępowania z urządzeniem oraz jego recyklingu uzyskasz w urzędzie miasta/gminy, lokalnych instytucjach zajmujących się likwidacją odpadów lub w sklepie, w którym kupiłeś produkt.

PRODUCENT ZRZEKA SIĘ JAKIEJKOLWIEK ODPOWIEDZIALNOŚCI ZA WYPADKI SPOWODOWANE PRZEZ NIEPRZESTRZEGANIE NORM BEZPIECZEŃSTWA ORAZ INSTRUKCJI OBSŁUGI

OPIS URZĄDZENIA



Pralka jest urządzeniem, które pierze wszelkiego typu tkaniny w dowolnym czasie.

- ▼ Konstrukcja jest wykonana z paneli blaszanych, opracowanych i pomalowanych tak, że ich wygląd nie ulega pogorszeniu z upływem czasu.
- ▼ Silnik oraz wszystkie części ruchome zostały tak zaprojektowane i wykonane, aby zagwarantować maksymalne ograniczenie hałasu.
- ▼ Bęben wykonany ze stali nierdzewnej jest obszerny i łatwo dostępny, co gwarantuje lepszą jakość prania oraz większą trwałość pranych ubrań.
- ▼ Panel sterowania daje możliwość wykonywania wszystkich żądanych programów prania i suszenia (patrz: panel sterowania i tabela programów).
- ▼ Obszerne drzwi bębna pozwalają na łatwy załadunek i wyładunek ubrań.
- ▼ Duża stabilność została osiągnięta dzięki niustannym badaniom technicznym w zakresie równowagi poruszającej się masy.

- A - Drzwi bębna
- B - Filtr
- C - Regulowane nóżki
- D - Pokrywa górna
- E - Bęben
- F - Panel sterowania
- G - Szufladka na detergent

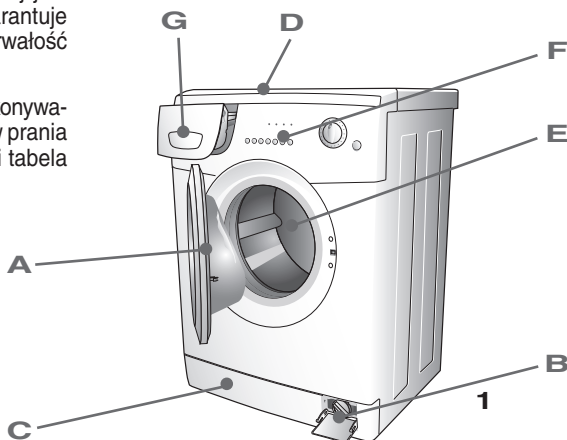



INSTALACJA URZĄDZENIA (W ZALEŻNOŚCI OD MODELU)

Pralka powinna zostać zainstalowana przez wykwalifikowany personel zgodnie z instrukcjami producenta, ponieważ niewłaściwa instalacja może spowodować zranienie osób i uszkodzenie mienia.

Pralkę można zainstalować w dowolnym miejscu, o ile temperatura otoczenia nie jest niższa niż 3°C, a przewody i rury znajdujące się z tyłu pralki nie są zagięte.

UWAGA!!!: Pralko-suszarka nie może być instalowana za drzwiami zamykanymi na klucz, mogą być zainstalowane drzwi rozsuwane lub z zawiasem po przeciwnej stronie od urządzenia.

Zespół obrotowy pralki jest blokowany do transportu 4 przekładkami ze śrubami. Przed uruchomieniem urządzenia należy zdjąć przekładki i śruby blokujące i zachować je, gdyż mogą się przydać przy kolejnym transporcie.

Zatkać otwory zaślepkami, które znajdują się w woreczku z dokumentami.

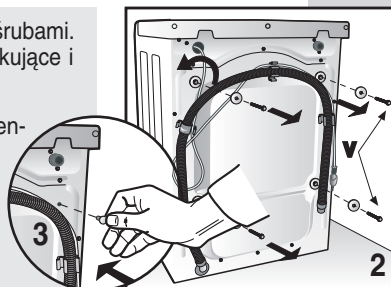

Zespół obrotowy pralki jest blokowany do transportu 4 przekładkami ze śrubami. Przed uruchomieniem urządzenia należy zdjąć przekładki i śruby blokujące za pomocą klucza.

Do otworów włożyć śrubokręt i postępować tak, jak pokazano na rysunku, aby wyjąć 4 plastikowe przekładki.

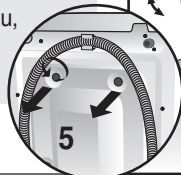
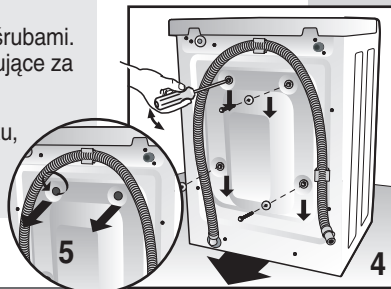

POZIOMOWANIE PRALKI

Po wybraniu odpowiedniego miejsca na pralkę należy ją wypoziomować, regulując w tym celu nóżki (rys.6).

Należy zwrócić szczególną uwagę na pozycję pralki, wypoziomowanie i dobre dokręcenie przeciwnakrętek.

Jeżeli pralka nie zostanie właściwie wypoziomowana, to będzie niestabilna i będzie głośno pracować, co w konsekwencji może spowodować dalsze uszkodzenia.

Jeżeli pralka ma stać na wykładzinie dywanowej, należy się upewnić, czy pomiędzy pralką a podłożem powietrze może swobodnie krążyć.

Nie zaleca się montowania pralki w miejscach, w których temperatura mogłaby spaść poniżej 0°C.

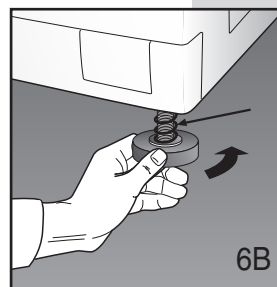
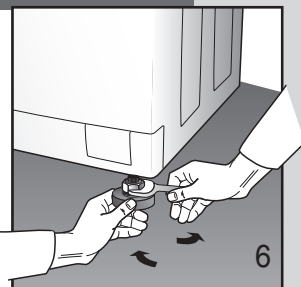

W wersjach do montażu pod blatem, wkręcić nóżki tak, aby sprężyna została całkowicie ściśnięta, a instalacja urządzenia była możliwa pod blatem roboczym (rys. 6B).

PODŁĄCZENIE DO SIECI WODOCIĄGOWEJ

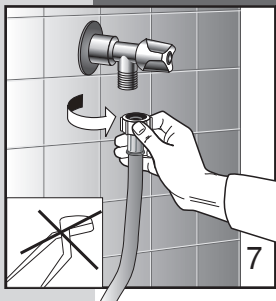

- ▼ Ciśnienie w instalacji wodnej powinno wynosić od 0,05 do 1,00 MPa (0,5 - 10 bar).
- ▼ Przed podłączeniem pralki należy odkręcić kurek z wodą i spuścić trochę wody, aby rury doprowadzające wodę oczyściły się z piasku, rdzy itp. (czynność ta jest szczególnie ważna, jeżeli pralka nie była przez dłuższy czas używana lub jest podłączana do nowej instalacji wodnej).
- ▼ Rurę doprowadzającą wodę należy podłączyć do kurka z zimną wodą o końcówce gwintowanej 3/4".

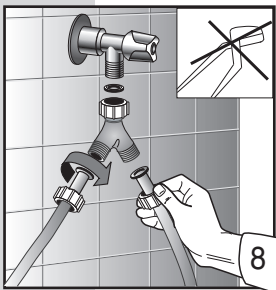

UWAGA: W pralkach elektronicznych wyposażonych w podwójny zawór elektromagnetyczny (ciepła i zimna woda) podłącz czerwony wąż do ciepłej wody, a drugi wąż do zimnej. Jeżeli nie ma dostępu do ciepłej wody, obydwa węże muszą być podłączone do zimnej wody przy pomocy dołączonej złączki (patrz rys. 8).

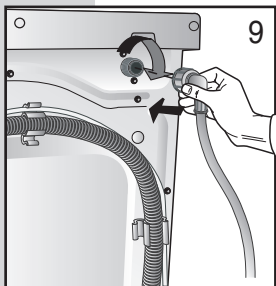

- ▼ Podłącz wąż zasilania wody (rys. 9).

UWAGA: Pralka oraz pralko-suszarka typu kondensacyjnego przeznaczone do podłączenia do sieci wodociągowej muszą być podłączone przy pomocy nowego zestawu rurek znajdujących się w zestawie z urządzeniem, nie wolno używać starych.

- ▼ Podczas prania kurek z wodą powinien być całkowicie odkręcony.

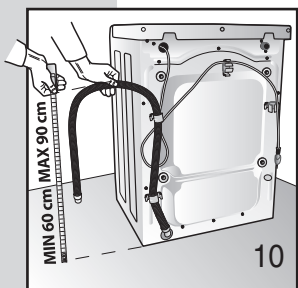

- ▼ Rura odprowadzająca wodę powinna znaleźć się na wysokości pomiędzy 60 a 90 cm (rys.10).
- ▼ Jeżeli woda z pralki ma być odprowadzana bezpośrednio do odpływu, to wolną końcówkę rury od pralki należy włożyć do odpływu o średnicy wewnętrznej nie mniejszej niż 40 mm.
- ▼ Nie należy dokręcać hermetycznie końcówki rury odprowadzającej wodę do odpływu, aby syfon nie wypełnił się powietrzem i w konsekwencji nie wylewała się woda.



- ▼ Jeżeli woda z pralki ma być odprowadzana do umywalki lub w inne miejsce, to wolna końcówka rury odprowadzającej powinna zostać wzmocniona w miejscu zgięcia za pomocą specjalnego wspornika stanowiącego wyposażenie pralki. Następnie należy oprzeć rurę na brzegu umywalki i przymocować wspornik tak, aby rura nie wypadła (rys. 11). Odpływ w umywalce nie może być zatkany, aby woda wypływająca z rury odprowadzającej mogła swobodnie spływać.



INSTALACJA URZĄDZENIA

PODŁĄCZENIE DO SIECI ELEKTRYCZNEJ

- ▼ Upewnij się, że napięcie podane na tabliczce znamionowej znajdującej się po wewnętrznej stronie okienka filtra jest takie, jak napięcie sieci elektrycznej (rys. 12).
- ▼ Bezpiecznik, przewody elektryczne oraz gniazdo elektryczne powinny mieć parametry pozwalające na wytrzymanie maksymalnego obciążenia podanego na tabliczce znamionowej.
- ▼ Po instalacji zasilanie sieci musi być wyposażone w wyłącznik biegunowy.
- ▼ Gniazdo elektryczne, do którego podłączana jest pralka, powinno mieć uziemienie. W przeciwnym razie producent zrzeka się wszelkiej odpowiedzialności za ewentualne wypadki (rys. 13).
- ▼ Jeżeli gniazdo, do którego włączona została wtyczka, jest niesprawne lub nieodpowiednie, powinno zostać wymienione przez wykwalifikowanego elektryka.
- ▼ Zabrania się podłączania pralki do sieci elektrycznej za pomocą elementów pośrednich, takich jak przedłużacze lub rozgałęźniki.
- ▼ Podczas konserwacji pralki należy wyłączyć wtyczkę z gniazda elektrycznego.
- ▼ Nie wkładać ani nie wyciągać wtyczki z gniazda elektrycznego mokrymi rękami.
- ▼ Jeżeli przewód zasilający pralki jest uszkodzony, należy skontaktować się z serwisem technicznym.
- ▼ Wtyczka podłączenia do sieci elektrycznej nie może być umiejscowiona za maszyną, ale w miejscu łatwo dostępnym w sytuacjach awaryjnych.

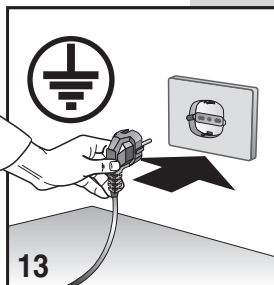
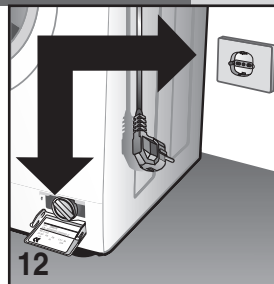

UŻYWANIE PRAŁKI

ZANIM ROZPOCZNIESZ UŻYWANIE

UWAGA: Przed przystąpieniem do pierwszego prania zaleca się wykonanie krótkiego cyklu prania bez wsadu.

Pozwoli to na sprawdzenie, czy pralka prawidłowo działa oraz na umycie bębna.

Przy każdym praniu należy upewnić się, czy:

- ▼ połączenia z instalacją wodną są prawidłowe, rura odprowadzająca wodę jest prawidłowo ułożona (patrz: podłączenie do instalacji wodnej), a kurek z wodą jest odkręcony (rys. 14),
- ▼ suchymi rękami włożyć wtyczkę do gniazda elektrycznego,
- ▼ podzielić rzeczy przeznaczone do prania według typu tkaniny (patrz: metki na ubraniach),
- ▼ sprawdzić, czy w kieszeniach ubrań przeznaczonych do prania nie ma przedmiotów, które mogłyby uszkodzić prane rzeczy, pralkę lub filtr,

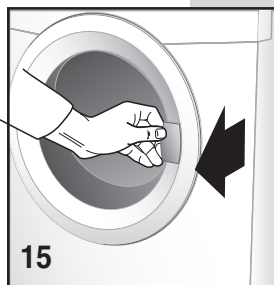

UŻYCIE ŚRODKÓW PIORĄCYCH

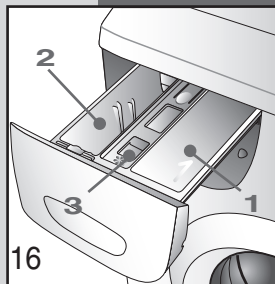

Pralka ma pojemnik na środki piorące składający się z trzech komór.

- 1** komora na proszek do prania wstępnego lub do namaczania (1)
- 2** komora na proszek do prania zwykłego (2)
-  komora na środek zmiękczający (3)

Należy używać środka piorącego mało pieniającego się oraz środka zmiękczającego (jeżeli trzeba) przeznaczonego do pralek automatycznych. Przy dozowaniu należy się kierować zaleceniami producenta proszków.



UWAGA: Nadmierna ilość środka piorącego może spowodować powstanie zbyt dużej ilości piany, co może negatywnie wpłynąć na jakość prania.

Zbyt mała ilość środka piorącego może sprawić, że ubrania nie zostaną dokładnie wyprane.

UWAGA: Podczas napełniania pojemnika środkiem piorącym należy uważać, aby proszek do prania nie dostał się do komory przeznaczonej na środek zmiękczający, ponieważ proszek zostałby użyty do płukania i tkaniny mogłyby zostać pokryte białym nalotem. Jeśli natomiast środek zmiękczający dostałby się do komory na proszek do prania, zmniejszyłby efektywność działania proszku.

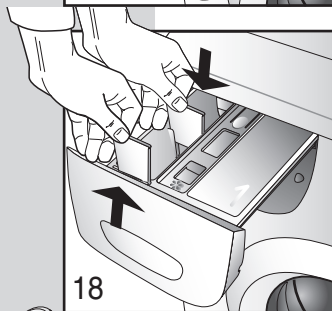

UWAGA: Podczas używania płynu czyszczącego (zalecany dla programów bez prania wstępnego) należy postępować w następujący sposób: wydobyc odpowiednią część, która znajduje się w przedniej szufladzie komory 2, włożyć ją w specjalne prowadnice, w kierunku środka komory.

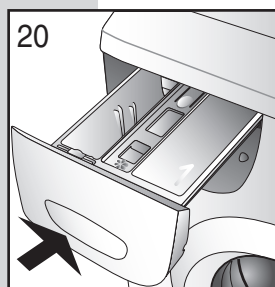
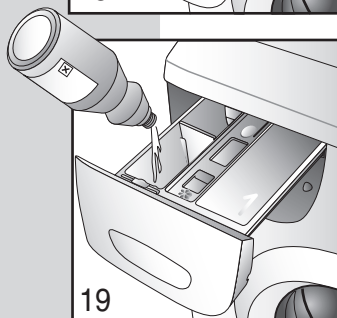

- ▼ zamknąć pojemnik na środek piorący przed rozpoczęciem prania.

UWAGA! Nie wyciągaj pojemnika na środki piorące podczas pracy urządzenia, ponieważ mogłoby to spowodować wylanie się wody.



UŻYWANIE PRALKI

JAK USUWAĆ NIEKTÓRE PLAMY

Niektórych plam nie można usunąć piorąc ubrania w pralce. Przed czyszczeniem ręcznym wszelkiego rodzaju plam należy wykonać próbę na mało widocznym miejscu ubrania, rozpoczynając usuwanie od brzegu plamy i posuwając się do środka, aby uniknąć rozmywania plamy. Poniżej podajemy sposoby usuwania niektórych rodzajów plam.

- ▼ **WOSK:** zdrapać wosk zaokrąglonym ostrzem, tak aby nie uszkodzić tkaniny, następnie umieścić tkaninę pomiędzy dwoma kartkami wchłaniającego papieru i przeprasować gorącym żelazkiem.
- ▼ **DŁUGOPISY I PISAKI:** czyścić szmatką nasączoną alkoholem etylowym. Uważać, aby nie powiększyć plamy.
- ▼ **WILGOĆ I PLEŚŃ:** jeżeli do tkaniny można użyć wybielacza, wykonaj cykl prania z wybielaczem. W przeciwnym wypadku zamocz zabrudzoną część tkaniny w wodzie utlenionej (10 miarek) i zostaw na 10 – 15 minut.
- ▼ **LEKKIE PRZYPALENIA OD ŻELAZKA:** postępować tak, jak w przypadku wilgoci i pleśni.
- ▼ **RDZA:** użyć środków do usuwania plam z rdzy postępując zgodnie ze wskazaniem producenta umieszczonymi na opakowaniu.
- ▼ **GUMA DO ŻUCIA:** potrzebę plamę kostką lodu, zdrapać jak najwięcej resztek z gumy, a następnie przetrzeć bawełnianą szmatką nasączoną acetonem.
- ▼ **LAKIER:** nie dopuścić, aby lakier wysychł. Przetrzeć zabrudzenie rozpuszczalnikiem wskazanym na opakowaniu lakieru (np. wodą, terpentyną, trichloroetylenem), następnie namydlić i splukać.
- ▼ **SZMINKA:** plamy na bawełnie lub na wełnie usuwa się szmatką nasączoną eterem. Do jedwabiu należy użyć trichloroetylenu.
- ▼ **LAKIER DO PAZNOKCI:** położyć na poplamionej tkaninie papier wchłaniający, następnie zwilżyć lewą stronę tkaniny acetonem, zmieniając często papier wchłaniający pod plamą. Powtarzać, aż do wywabienia plamy.
- ▼ **SZLAM I SMOŁA:** rozsmarować na plamie trochę świeżego masła, odłożyć, a po chwili zmyć terpentyną.
- ▼ **TRAWA:** delikatnie namydlić, użyć rozcieńczonego wybielacza. W przypadku wełny można także użyć alkoholu 90%.
- ▼ **KREW:** namoczyć plamę w zimnej wodzie z dodatkiem soli, następnie wyprać w mydle.

SYMBOLE MIĘDZYNARODOWE DOTYCZĄCE PRANIA ODZIEŻY

Przed włożeniem ubrań do pralki i wybraniem odpowiedniego programu zaleca się sprawdzenie symboli umieszczonych przez producenta na metkach. Poniższa tabela pomoże w odczytaniu znaczenia symboli.

	Pranie zwykłe		Temp. prasowania maks. 200°		Suszyć w stanie rozwieszonym
	Pranie delikatne		Temp. prasowania maks. 150°		Suszyć rozwieszone
	Prać maks. w 95°C		Temp. prasowania maks. 100°		Suszyć na wieszaku
	Prać maks. w 60°C		Nie prasować		Suszyć w suszarce automatycznej w normalnej temperaturze
	Prać maks. w 40°C		Prać chemicznie w rozpuszczalniku		Suszyć w suszarce automatycznej w obniżonej temperaturze
	Prać maks. w 30°C		Prać chemicznie wyłącznie w benzynie, czystym alkoholu i R113		Nie suszyć w suszarce automatycznej
	Prać ręcznie		Prać chemicznie wyłącznie w nadchlorku etylowym, benzynie, czystym alkoholu, R111 i R113.		
	Nie prać w wodzie				
	Wybielanie w zimnej wodzie				
	Nie wybielać		Nie prać chemicznie		

CZYSZCZENIE PRAŁKI

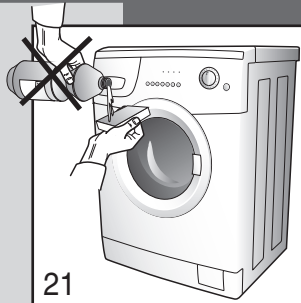
21

Pralka została tak zaprojektowana, aby ograniczyć do minimum konserwację. Jednakże trzeba pamiętać o jej regularnym czyszczeniu.

Przed czyszczeniem należy upewnić się, że pralka została odłączona od źródła prądu i że został zamknięty dopływ wody. Zewnętrzną konstrukcję pralki oraz elementy wykonane z tworzywa sztucznego należy czyścić wyłącznie wilgotną ściereczką.

UWAGA!! Do czyszczenia urządzenia nie wolno absolutnie stosować substancji chemicznych, produktów ściernych, alkoholu, mydła, benzyny ani innych rozpuszczalników, gdyż mogłyby one spowodować jego uszkodzenie (rys. 21)

22

Po zakończeniu czyszczenia pozostawić na jakiś czas otwarte drzwi bębna, aby gumowe części zdążyły wyschnąć.

Czyścić okresowo komory na środki piorące. W tym celu wyjąć pojemnik na środki piorące i wypłukać go pod bieżącą wodą (rys. Następnie włożyć pojemnik z powrotem).

JAK WYJMOWAĆ SZUFLADĘ NA ŚRODKI PIORAĆCE

23

- ▼ otworzyć szufladę na proszek,
- ▼ nacisnąć prawą ręką napis "Push", a drugą ręką wyjąć szufladę, ciągnąc ją do siebie (rys. 23).

CZYSZCZENIE FILTRA

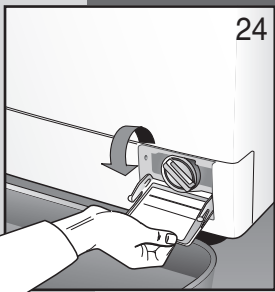
24

UWAGA!! Przed przystąpieniem do poniżej opisanych czynności upewnić się, że pralka jest opróżniona.

Nie wyjmować filtra podczas pracy pralki lub gdy jest ona napełniona wodą.

Podłożyć pod filtr szmatkę lub płytki talerzyk, aby mogła się na nim zebrać woda, która pozostała w filtrze. Otworzyć okienko filtra, odkręcić i wyjąć filtr przekręcając go w kierunku odwrotnym do ruchu wskazówek zegara (rys.24-25).

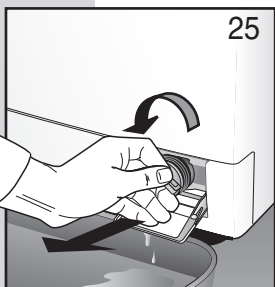
25

Filtr należy okresowo czyścić.

Wypłukać filtr pod bieżącą wodą i usunąć wszelkie pozostałości. Zakręcić filtr w kierunku zgodnym z ruchem wskazówek zegara i upewnić się, czy jest on hermetycznie dokręcony.



Jeżeli pralka nie działa, to przed wezwaniem autoryzowanego serwisu zaleca się sprawdzenie, czy powodem nie jest jedna z niżej opisanych przyczyn. W niektórych modelach zakłócenia są wyszczególnione na końcu cyklu w kodzie.

Kod: E:00 Wykonać kontrole wyszczególnione w paragrafie znacznikiem *

E:01 Wykonać kontrole wyszczególnione w paragrafie znacznikiem **

E:02 Zakłócenie techniczne "Wezwać serwisanta"

E:03 Zakłócenie techniczne "Wezwać serwisanta"

Pralka nie działa (kontrolki świecą się) (ekran wygaszony)

- sprawdzić:
 - 1) w sieci elektrycznej jest napięcie,
 - 2) wtyczka jest prawidłowo włożona do gniazda elektrycznego,
 - 3) przycisk On/Off wciśnięty lub, jeżeli go nie ma, pokrętko programowania ustawione na programie.

Pralka nie działa (kontrolki świecą się) (ekran świeci się)*

- sprawdzić:
 - 1) program został wybrany,
 - 2) drzwi bębna są prawidłowo zamknięte,
 - 3) przycisk "Start" został wciśnięty (tylko w modelach elektronicznych),
 - 4) przeczytać akapit "Pralka nie pobiera wody".

Pralka nie pobiera wody*:

- sprawdzić, czy:
 - 1) w instalacji wodnej jest woda,
 - 2) rura doprowadzająca wodę jest podłączona do pralki,
 - 3) kurek wody został odkręcony,
 - 4) filtr nie jest zatkany, jeżeli tak - wyczyścić go, łącząc wcześniej pralkę z sieci elektrycznej.

Pralka bez przerwy pobiera i wyrzuca wodę**:

- sprawdzić, czy:
 - 1) rura odprowadzająca wodę znajduje się na odpowiedniej wysokości (60-90 cm),
 - 2) końcówka rury odprowadzającej wodę nie jest zanurzona w wodzie.

Pralka nie odprowadza wody i nie wiruje**:

- sprawdzić, czy:
 - 1) rura odprowadzająca wodę została prawidłowo podłączona,
 - 2) rura odprowadzająca wodę nie jest zagięta,
 - 3) filtr odpływu nie jest zatkany,
 - 4) nie została ustawiona funkcja wyłączenia wirówki,
 - 5) nie została ustawiona funkcja zatrzymania pralki z wodą w środku.

Pralka wibruje i hałasuje

- sprawdzić:
 - 1) wszystkie osłony założone do transportu zostały zdjęte,

- 2) pralka jest dokładnie wypoziomowana,
- 3) prane rzeczy zajmujące dużo miejsca, np. pościel, obrusy itp., nie są zgromadzone w jednej części bębna.

Drzwi bębna nie otwierają się

- sprawdzić:
 - 1) cykl prania został zakończony,
 - 2) nie została wybrana funkcja zatrzymania z wodą (automatyczna w niektórych modelach).

Pranie nie jest dostatecznie odwirowane

- sprawdzić:
 - 1) prane rzeczy zostały równomiernie rozłożone w bębnie,
 - 2) została wybrana odpowiednia prędkość wirowania.

Pralka blokuje się podczas prania

- sprawdzić:
 - 1) nie brakuje prądu.

W komorze pozostaje zbyt dużo proszku

- sprawdzić:
 - 1) kurek wody został odkręcony,
 - 2) filtr znajdujący się pomiędzy kurkiem a rurą doprowadzającą wodę jest czysty.

Po praniu ubrania nie są czyste

- sprawdzić:
 - 1) w bębnie nie znajduje się zbyt dużo rzeczy do prania,
 - 2) została użyta odpowiednia ilość środka piorącego,
 - 3) został wybrany odpowiedni program prania.

Prane rzeczy skurczyły się lub wyblakły

- sprawdzić:
 - 1) został wybrany odpowiedni program prania,
 - 2) została wybrana odpowiednia temperatura prania.

Pralka nie suszy białiny (dotyczy tylko pralko-suszarek)

- sprawdzić:
 - 1) kurek wody został odkręcony,
 - 2) filtr odpływu jest czysty,
 - 3) pralka jest włączona (zapalona lampka kontrolna lub ekran),
 - 4) program suszenia został wybrany,
 - 5) czas suszenia został ustawiony.

Jeżeli po sprawdzeniu powyższych punktów urządzenie dalej nie działa poprawnie, należy zgłosić usterkę do najbliższego autoryzowanego centrum serwisowego. Prosimy o podanie modelu, numeru fabrycznego oraz typu usterki. Dane dotyczące pralki znajdują się na tabliczce informacyjnej umieszczonej na okienku filtra. Informacje te pozwolą technikowi z serwisu na zaopatrzenie się w odpowiednie części zamienne, a więc gwarantują one szybkie i skuteczne wykonanie naprawy.



Vážený zákazníku,

Děkujeme Vám, že jste zvolil náš výrobek.

Prosíme Vás, abyste si před připojením stroje a jeho používáním pečlivě přečetl návod k použití.





Znalost principů fungování stroje zaručí jeho správné a bezpečné využití.

Návod k použití obsahuje mnoho užitečných informací o fungování pračky a jejích technických vlastnostech, které Vám pomohou používat tento spotřebič co nejlépe.

V případě, že se rozhodnete pračku prodat nebo darovat, nezapomeňte předat novému uživateli i tuto příručku s návodem k použití.

OBSAH



	POZNÁMKY A RADY PRO UŽIVATELE	16-17
	POPIS STROJE	17
	INSTALACE STROJE	18-20
	• Vybalení a odstranění ochranných prvků pračky	18
	• Vyrovnání pračky	18
	• Připojení k vodnímu systému	19
	• Připojení k elektrickému systému	20
	POUŽITÍ PRAČKY	20-22
	• Upozornění před použitím	20
	• Použití pracích prášků	21
	• Jak odstranit některé skvrny	22
	• Mezinárodní symboly pro ošetřování textilií	22
	ÚDRŽBA	23-24
	• Čištění pračky	23
	• Čištění filtru	23
	• Řešení problémů	24

MODEL:

VÝROBNÍ ČÍSLO:

DATUM PRODEJE:



- ▼ Tento přístroj musí být používán pouze jako pračka k domácímu použití. Jakékoliv jiné použití přístroje je nevhodné a proto nebezpečné.
- ▼ Jakékoliv úpravy nebo pokusy o provádění změn na spotřebiči mohou být pro uživatele nebezpečné a mohou pračku poškodit.
- ▼ Vzhledem k velké hmotnosti pračky je nutné při jejím přemísťování dbát na bezpečnostní předpisy.
- ▼ Děti nesmí používat přístroj bez dozoru.
- ▼ Všechny změny vodovodního nebo elektrického systému smí provádět pouze oprávněný technik.
- ▼ Při umísťování přístroje zkontrolujte, zda napájecí kabel není ohnutý nebo stlačený. Kabel musí být přístupný pro případné zásahy.
- ▼ Před spuštěním pračky odstraňte celý obal a blokující prvky, které byly použity při přepravě (ochranné šrouby). Kdybyste to neprovedli, mohlo by dojít k vážnému poškození pračky a prostředí vašeho bytu.
- ▼ Bude-li pračka nainstalována na koberci, je nutné zkontrolovat, zda mezi pračkou a podlahou může volně proudit vzduch.
- ▼ Do pračky se nesmí dávat příliš velké množství prádla.
- ▼ Během chodu pračky se nedotýkejte vody

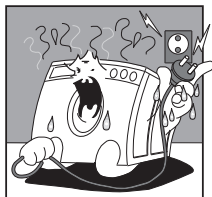

Nezasunujte ani nevztahujte zástrčku z elektrické zásuvky vlhkými rukama.

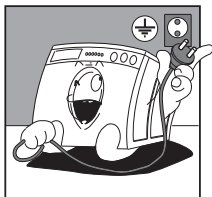

Pračka musí být připojena k zásuvce elektrického proudu s uzemněním, která odpovídá bezpečnostním předpisům.



Je zakázáno připojovat pračku ke zdroji elektřiny pomocí prodlužovacích kabelů nebo rozbočovacích zástrček.



Spotřebič nevystavujte povětrnostním vlivům.

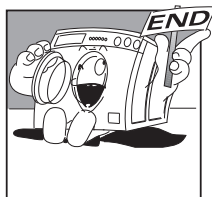

Pračku je možné otevřít až po signalizaci konce cyklu kontrolkou LED nebo displejem. U některých modelů je konec signalizován blikáním tlačítka Start.

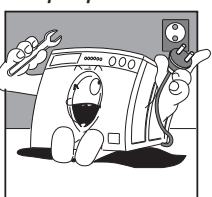

Při kontrole a čištění pračky nezapomeňte spotřebič odpojit od zdroje elektrického proudu.

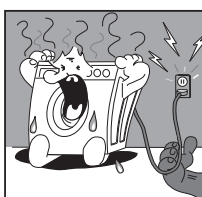

Chcete-li pračku odpojit od zdroje elektrického proudu, netáhejte za elektrický kabel, ale za zástrčku.

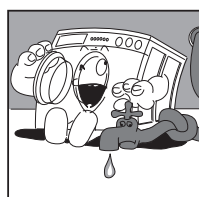

Po ukončení praní doporučujeme vždy vytáhnout zástrčku ze zásuvky a uzavřít přívod vody.

- ▼ vytékající z vypouštěcí hadice, protože může být velmi horká, ani nesahejte na skleněné okénko, které se při chodu pračky rovněž zahřívá.
- ▼ Perte pouze tkaniny určené pro praní v automatické pračce. V případě pochybností se řiďte symboly uvedenými na visáčkách oděvů (viz „Symboly pro ošetřování oděvů“).
- ▼ Před vložením prádla do bubny pračky zkontrolujte, zda jsou všechny kapsy na oděvech prázdné. Tvrdé a špičaté předměty jako např. mince, jehlice, hřebíky, šroubky nebo kamínky by mohly pračku vážně poškodit.
- ▼ V pračce není možné prát oděvy, které jsou znečištěny látkami obsahujícími benzín. Jestliže budete ošetřovat skvrny odpařujícími se přípravky, před vložením oděvu do pračky je nutné počkat, dokud se tyto látky z tkaniny úplně neodpaří.
- ▼ Nepoužívejte prací prostředky určené pro ruční praní, protože velké množství vytvořené pěny by mohlo poškodit vnitřní části pračky.
- ▼ Po vyprání koberečků, příkrývek nebo jiných tkanin s dlouhými vlákny nezapomeňte zkontrolovat filtr, a je-li to nutné, vyčistit ho.
- ▼ Po ukončení pracího cyklu doporučujeme nechat okénko pračky otevřené.
- ▼ Případné závady na elektrospotřebiči se



nesažte opravovat sami, protože opravy prováděné nekvalifikovaným personálem by mohly přístroj poškodit a zanikl by nárok na záruční opravy.

▼ Opravy přístroje mohou být prováděny pouze autorizovaným personálem v servisních střediscích. Při opravách musí být používány pouze originální náhradní díly.

POUZE PRO VERZI PRAČKY SE SUŠIČKOU:

- ▼ Nesušte prádlo vyprané nebo vyčištěné chemickými přípravky.
- ▼ Nesušte prádlo, které bylo zašpiněno látkami jako kuchyňské oleje, nafta, aceton, líh, benzín, petrolej, čisticí prostředky, terpentýn, vosky.
- ▼ Tyto látky odstraní tím, že prádlo před vložením do sušičky vyperete v teplé vodě

s velkou dávkou pracího prostředku.

- ▼ Nesušte materiály jako gumová pěna, latex, pláštěnky, nepropustné látky, gumové koberce, potíštěné předměty, oděvy nebo polštářky vycpané gumovou pěnou, neboť tyto materiály by se mohly rozpadnout a poškodit ostatní prádlo či vlastní spotřebič.

Tento přístroj je označen v souladu s evropskou směrnicí 2002/96/EC, Waste Electrical and Electronic Equipment (WEEE). Zajistěte, aby likvidace výrobku proběhla řádným způsobem. Uživatel tím pomáhá zamezit potenciálním negativním vlivům na životní prostředí a zdraví.



Symbol na výrobku nebo v dokumentech přiložených k výrobku udává, že tento spotřebič nepatří do domácího odpadu. Spotřebič je nutné odvézt do sběrného místa pro recyklaci elektrických a elektronických zařízení. Likvidaci spotřebiče je třeba provést v souladu s platnými místními předpisy pro likvidaci odpadu. Další informace o zpracování, dalším použití a recyklaci tohoto spotřebiče Vám podá příslušný místní orgán, sběrná služba domácího odpadu nebo prodejce, u něhož byl výrobek zakoupen.

VÝROBCE SE ZŘÍKÁ JAKÉKOLIV ODPOVĚDNOSTI ZA PŘÍPADNÉ ZÁVADY ZPŮSOBENÉ NEDODRŽOVÁNÍM BEZPEČNOSTNÍCH PŘEDPISŮ A NÁVODU K POUŽITÍ

POPIS STROJE



Pračka je elektrický domácí spotřebič určený k praní různých druhů tkanin ve Vámi zvolené době.

- ▼ Vnější část pračky je vyrobena ze speciálně opracovaného a nalakovaného plechu, který zaručuje, že jeho estetické vlastnosti zůstanou trvale zachovány.
- ▼ Motor a všechny další pohyblivé části jsou navrženy a vyrobeny tak, aby zajišťovaly maximálně tichý chod spotřebiče.
- ▼ Prostorný buben je z nerez oceli a jeho umístění zaručuje dobré prací výsledky a dlouhou životnost prádla.
- ▼ Ovládací panel umožňuje snadné zvolení všech prací a sušících programů (viz ovládací panel a tabulka programů).
- ▼ Široké okénko usnadňuje vládání a vyjímání prádla.
- ▼ Maximální stabilita je výsledkem, kterého dosáhli technici při neustálém hledání rovnováhy pohybujících se hmot.

- A - Okénko
- B - Filtr
- C - Nastavitelné nožičky
- D - Horní víko
- E - Buben
- F - Ovládací panel
- G - Násypka na prací prostředky

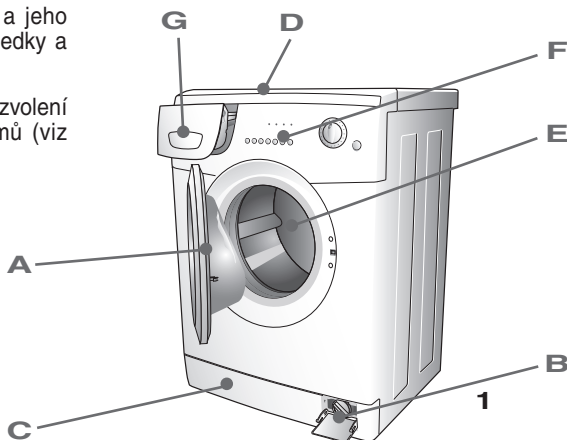



INSTALACE STROJE (PODLE MODELU)

Instalaci stroje musí provádět kvalifikovaný personál podle instrukcí výrobce, neboť chybně provedená instalace by mohla způsobit škody osobám či věcem.

Spotřebič je možné umístit na jakékoliv místo, kde teplota neklesá pod 3 ° C a kde je možné vést kabely a hadice umístěné na jeho zadní straně tak, aby nebyly v žádném bodě stlačené.

UPOZORNĚNÍ!!!: Verze pračky se sušičkou nesmí být nainstalována za dveře, které se zamykají na klíč, za posuvné dveře nebo za závěsem umístěné na opačné straně než je strana pračky se sušičkou.

Pro přepravu jsou pohyblivé části spotřebiče zablokovány čtyřmi plastovými podpěrkami se šrouby. Před uvedením pračky do chodu je nezbytně nutné podpěrky i blokovací šrouby vyjmout a uschovat je pro případnou další přepravu.

Otvory uzavřete pomocí příložených uzávěrů, které naleznete v sáčku s dokumenty.

Pro přepravu jsou pohyblivé části spotřebiče zablokovány čtyřmi plastovými podpěrkami se šrouby. Před prvním uvedením pračky do chodu odstraňte blokovací šrouby pomocí klíče.

Do otvorů vsuňte šroubovák podle návodu na obrázku a vyjměte 4 plastové podpěrky.

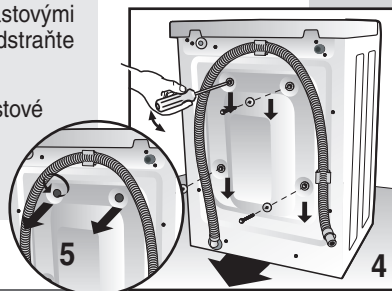
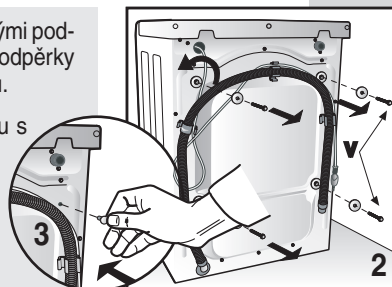

VYROVNÁNÍ PRAČKY

Po zvolení vhodného místa je třeba pračku vyrovnat pomocí seřizovacích nožiček (Obr. 6).

Je třeba zvláště dbát na zvolení správné polohy, na samotné vyrovnání pračky a na bezpečnost pojistných matic.

V případě nesprávného vyrovnání pračka bude nestabilní a hlučná, což může vést k jejímu poškození.

V případě, že pračka bude umístěna na koberci, bude třeba zkontrolovat, zda mezi pračkou a podlahou může volně proudit vzduch.

Nedoporučujeme pračku instalovat do prostorů, kde by teplota mohla klesnout pod 0°C.

U provedení pračky k použití pod stolem zašroubujte nožičky tak, aby úplně stlačena pružina umožnila nainstalovat spotřebič pod pracovní desku (Obr. 6B).

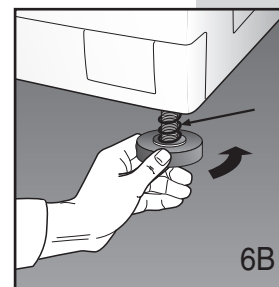
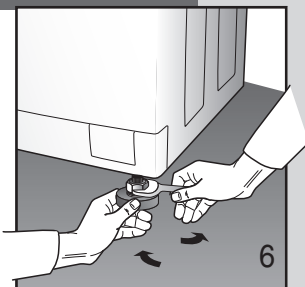

PŘIPOJENÍ VODY

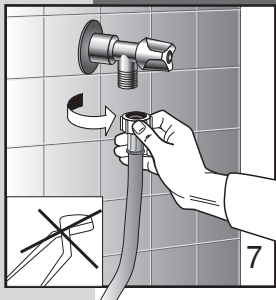

- ▼ Tlak ve vodovodní síti se musí pohybovat v rozmezí mezi 0,05 a 1,00 Mpa (0,5 – 10 barů).
- ▼ Ještě před připojením otevřete vodovodní kohout a nechte odtéct trochu vody, aby se z trubek odstranily nečistoty jako např. písek nebo rez (tento krok je obzvláště důležitý v případě, když pračka nebyla dlouho používána nebo je připojována poprvé k novému vodovodnímu potrubí).
- ▼ Napouštěcí hadici připojte k vodovodnímu kohoutu studené vody se závitem 3/4".

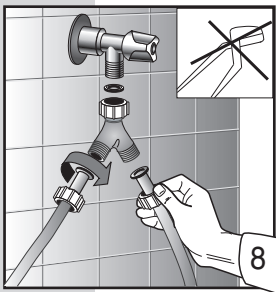

U elektronických praček vybavených dvojitým elektrickým ventilem (teplá a studená voda) připojte červenou hadici ke kohoutu teplé vody a druhou hadici ke kohoutu studené vody. V případě, že není možné použít kohout teplé vody, je nutné připojit obě hadice ke kohoutu studené vody pomocí příslušné přípojky, která je součástí vybavení (viz obr.8).

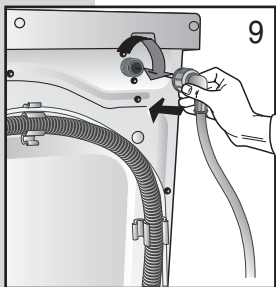

- ▼ Připojte přívodní hadici (obr.9).

POZN. Pračka a sušička kondenzačního typu, které jsou určeny k připojení k vodovodní síti, musí být připojeny pouze pomocí sady nových hadic, které jsou součástí vybavení, a ne pomocí starých hadic.

- ▼ Během praní musí být přívodní kohout vody úplně otevřený.

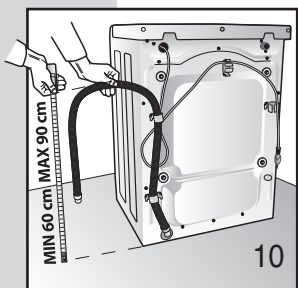

- ▼ Vypouštěcí hadice musí být ve výšce 60 až 90 cm (obr.10).
- ▼ Chcete-li zavést vypouštění vody přímo do odpadního potrubí, je nutné zasunout volný konec vypouštěcí hadice stroje do odpadního potrubí s vnitřním průměrem větším než 40 mm.
- ▼ Odpad se nesmí připojovat k potrubí vzduchotěsně, protože by docházelo k hromadění vzduchu v sifonu a následnému vytékání vody.



- ▼ Chcete-li vypouštět vodu do umyvadla nebo jiného odpadu, musí být volný konec hadice v místě ohnutí zpevněný speciálním obloukem, který je součástí vybavení. Konec hadice pak zavěste na okraj umyvadla a dobře upevněte, aby hadice nemohla spadnout na zem (obr.11). Umyvadlo musí mít čistý odpad, aby voda mohla volně odtékat.



INSTALACE STROJE

ELEKTRICKÉ PŘIPOJENÍ

- ▼ Zkontrolujte, zda napětí uvedené na typovém štítku s technickými údaji na vnitřní straně dvířek filtru odpovídá napětí v elektrické síti (obr.12).
- ▼ Pojistka, elektrické kabely a zásuvka sítě musí mít takové parametry, které umožní snést maximální zatížení uvedené na štítku.
- ▼ Po instalaci musí být přístup k síťovému napájení zaručen vícepólovým vypínačem.

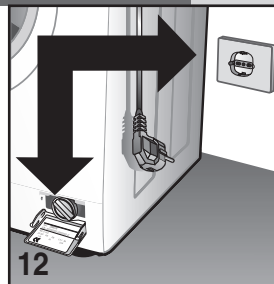

- ▼ Zásuvka elektrického proudu, k níž je stroj připojen, musí být vybavena uzemněním. Není-li tomu tak, výrobce se zříká jakékoliv odpovědnosti za případné úrazy (obr. 13).
- ▼ Jestliže zásuvka, do které chcete zapojit zástrčku, nefunguje nebo není vhodná, smí její výměnu provést pouze kvalifikovaný elektrikář.
- ▼ Je zakázáno připojovat pračku ke zdroji elektřiny pomocí prodlužovacích kabelů nebo rozbočovacích zástrček.
- ▼ Při údržbě musí být pračka odpojena od zdroje elektrického proudu.
- ▼ Nezasunujte ani nevytahujte zástrčku z elektrické zásuvky vlhkými rukama.
- ▼ Je-li přívodní kabel nějakým způsobem poškozený, smí ho vyměnit pouze pracovník specializovaného servisu.
- ▼ Zástrčka na připojení k elektrické síti nesmí být umístěna za přístrojem, ale musí být umístěna v poloze, která je snadno přístupná pro případ pohotovosti.

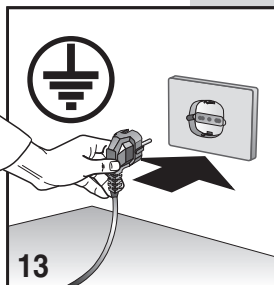

POUŽITÍ PRAČKY

UPOZORNĚNÍ PŘED POUŽITÍM

Upozornění: Před prvním praním prádla nechte proběhnout krátký prací cyklus bez prádla.

Tím zkontrolujete chod pračky a vymyjete buben.

Před každým praním zkontrolujte, zda:

- ▼ vodovodní přípojky jsou v pořádku, vypouštěcí hadice je dobře umístěná (viz vodovodní připojení) a přívod vody otevřený (obr.14).
- ▼ zástrčku do zásuvky zasuňte suchými rukama
- ▼ rozdělte prádlo podle typu tkaniny (řídte se symboly uvedenými na visače).
- ▼ v kapsách oděvů nezůstaly nějaké předměty, které by mohly poškodit prádlo, pračku nebo filtr

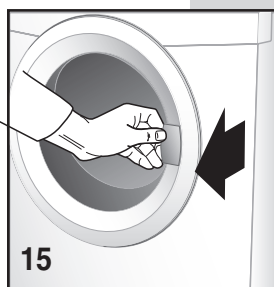

POUŽITÍ PRACÍCH PROSTŘEDKŮ

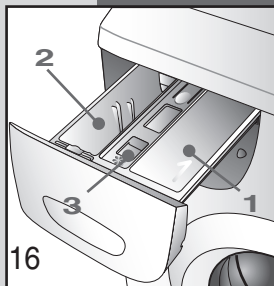

Pračka je vybavena zásuvkou na prací prostředky se třemi přihrádkami.

- 1** přihrádka na prací prášek pro předpírku nebo namáčení (1)
- 2** přihrádka na prací prášek pro normální praní (2)
-  přihrádka pro změkčovač (3)

Používejte pouze prací prostředky se sníženou pěnivostí a změkčovač (v případě potřeby) určená pro automatické pračky. Prací prostředky používejte v množství doporučeném výrobcem na obalu.

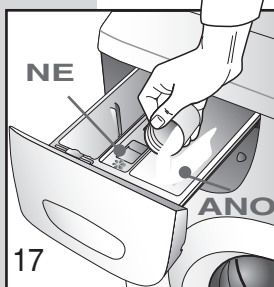

POZN. Nadbytečné množství pracího prostředku může vytvořit velké množství pěny a ohrozit výsledek praní.

S příliš malým množstvím pracího prostředku nemusí být zase prádlo dobře vyprané.

POZN. Při plnění přihrádky na prací prostředky dbejte na to, abyste prací prostředek nenasypali i do přihrádky na změkčovač, protože při máchání by se pak tvořila pěna a na prádle by mohly zůstat bílé skvrny. A naopak, kdyby se změkčovač dostalo do přihrádky na prací prostředek, snížilo by jeho účinnost.

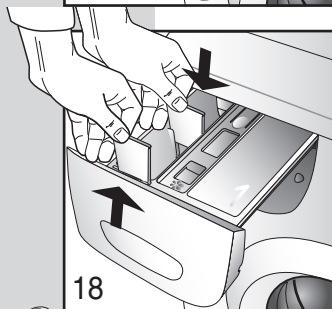

POZN. Jestliže používáte tekutý prací prostředek (doporučen pro programy bez předpírky), postupujte takto: vyjměte přepážku z umístění v zásuvce naproti násypce 2 a zasuňte ji do příslušných kolejniček směrem do středu této násypky.

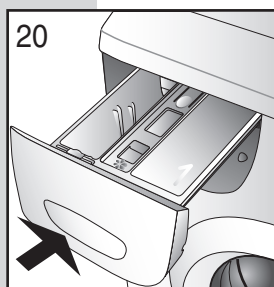
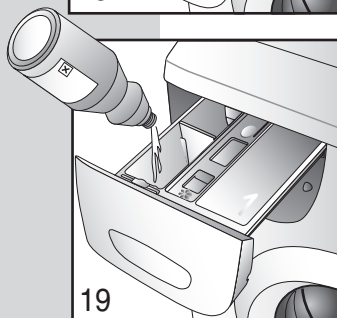

- ▼ Zásuvku na prací prostředky před spuštěním praní zavřete.

Upozornění! Během chodu pračky neotvírejte dávkovací přihrádku, neboť by mohla vytéci voda.



JAK ODSTRANIT NĚKTERÉ SKVRNY

Některé skvrny nelze z oděvu odstranit pouhým vypráním v pračce. Ještě než začnete ručně čistit jakoukoliv skvrnu, proveďte zkoušku na málo viditelné části oděvu. Začněte na okraji skvrny a postupujte směrem do středu, aby se kolem skvrny ne vytvořil kruh. Nabízíme vám různé způsoby čištění skvrn.

- ▼ **VOSK:** Vosk seškrábněte nástrojem s oblou špičkou, abyste nepoškodili látku, pak látku vložte mezi dva savé papíry a skvrnu přezehlete horkou žehličkou.
- ▼ **KULIČKOVÁ PERA A FIXY:** Vyčistěte vlhkým hadříkem namočeným v etylalkoholu. Dejte pozor, abyste skvrnu ještě nezvětšili.
- ▼ **VLHKOST A PLÍSEŇ:** Jestliže oděv snese bělidlo, proveďte prací cyklus s přidáním bělidla. Není-li tomu tak, navlhčete zašpiněnou část 10 % peroxidem vodíku a nechte působit 10 nebo 15 minut.
- ▼ **LEHKÉ SPÁLENINY OD ŽEHLIČKY:** Řiďte se pokyny pro plíšňové skvrny.
- ▼ **REZ:** Použijte čisticí prostředky na rezavé skvrny a řiďte se pokyny uvedenými na obalu.
- ▼ **ŽÝVKAČKA:** Místo potřete ledem, co možná nejvíce ochlaďte a pak přetřete bavlněným hadříkem namočeným v acetonu.
- ▼ **NÁTĚROVÁ BARVA:** Barvu nenechte zaschnout. Zasažené místo potřete rozpouštědlem uvedeným na obalu barvy (např. vodou, terpentýnovou silicí, trichlóretylenem), namydlete a pak opláchněte.
- ▼ **RTĚNKA:** Skvrny na bavlně nebo vlně zmizí po přetření hadříkem napuštěným éterem. Na hedvábí použijte trichlóretylen.
- ▼ **LAK NA NEHTY:** Na zasažené místo položte savý papír, pak navlhčete rub látky acetonem. Savý papír často vyměňujte. Tímto způsobem postupujte až do úplného zmizení skvrny.
- ▼ **KAL NEBO DEHET:** Skvrnu potřete trochou čerstvého másla, nechte odpočinout a pak vyperte v esenci terpentýnové silice.
- ▼ **TRÁVA:** Místo opatrně namydlete, použijte zředěné bělidlo. Na vlněných látkách dosáhnete dobrých výsledků také s 90 % alkoholem.
- ▼ **Krev:** Látku namočte do studené vody se solí a pak vyperte mýdlem na praní.

MEZINÁRODNÍ SYMBOLY PRO OŠETŘOVÁNÍ TEXTILÍ

Před vložením prádla do pračky a volbou vhodného programu si prohlédněte symboly uvedené na visačce oděvu. Následující tabulka Vám bude při jejich četbě užitečná.

	Normální praní		Žehlit do max. 200°		Sušit rozložené
	Šetrné praní		Žehlit do max. 150°		Sušit pověšené
	Prát při max. 95°C		Žehlit do max. 100°		Sušit na ramínku
	Prát při max. 60°C		Nežehlit		Sušit v sušičce při normální teplotě.
	Prát při max. 40°C		Čistit za sucha rozpouštědlem		Sušit v sušičce při snížené teplotě
	Prát při max. 30°C		Čistit pouze za sucha benzínem, čistým alkoholem a R113		Nesušit v sušičce
	Ruční praní		Čistit pouze za sucha etylnatým chloristanem, benzínem, čistým alkoholem, R111 a R113.		
	Neprat ve vodě		Nečistit za sucha		
	Bělení ve studené vodě				
	Nebělit				

ČIŠTĚNÍ PRAČKY

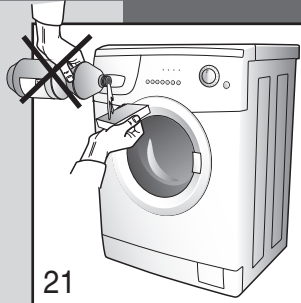

Pračka je vyrobena tak, aby její údržba během provozu mohla být co nejmenší. Nezapomeňte ji nicméně pravidelně čistit.

Před začátkem čištění zkontrolujte, zda je pračka odpojena od elektrického proudu a zda je přívod vody zavřený. Vnější plochy a plastové části pračky se mohou čistit pouze měkkým vlhkým hadříkem.

UPOZORNĚNÍ!! K čištění pračky nikdy nepoužívejte chemické látky, brusné čisticí prostředky, alkohol, mýdlo, benzín nebo jiná rozpouštědla, protože by mohly spotřebič poškodit. (obr. 21)



Po praní nechte okénko pračky na nějakou dobu otevřené, aby gumové části mohly oschnout.

Pravidelně vymývejte přihrádky na prací prostředky. Zásuvku na prací prostředky můžete vyjmout a umýt ji pod tekoucí vodou (obr.22). Pak ji opět vraťte na místo.

JAK VYJMOUT KOMORU NA PRACÍ PROSTŘEDKY



- ▼ otevřete komoru na prací prostředky;
- ▼ pravou rukou stiskněte nápis „PUSH“ a druhou rukou vytáhněte zásuvku tahem k sobě (obr.23).

ČIŠTĚNÍ FILTRU

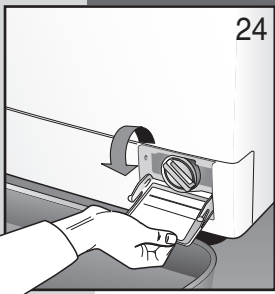

UPOZORNĚNÍ!! Před začátkem dále popsaných operací se přesvědčete, že je pračka prázdná.

Filtr nevyjímejte během chodu pračky nebo tehdy, je-li pračka plná vody.

Pod filtr položte hadřík nebo plochou miskou na případné zachycení vody, která zbyla uvnitř. Otevřete dvířka filtru a vyšroubujte jej proti směru hodinových ručiček (obr.24/25).

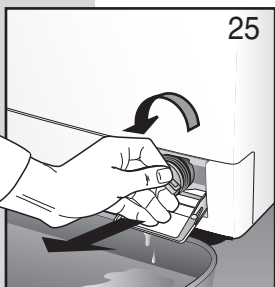

Filtr je nutné čistit pravidelně.

Vypláchněte filtr pod tekoucí vodou a odstraňte všechny usazeniny. Poté otáčením po směru hodinových ručiček filtr znovu zašroubujte a zkontrolujte, zda je neprodyšně uzavřený.



ŘEŠENÍ PROBLÉMŮ

V případě, že pračka nefunguje správně, před zavoláním do autorizovaného servisu zkontrolujte, zda není porucha způsobena jednou z dále uvedených příčin. U některých modelů jsou poruchy signalizovány kódem na konci cyklu.

- Kód: E:00 Provedte kontroly uvedené v odstavci označeném *
 E:01 Provedte kontroly uvedené v odstavci označeném **
 E:02 Technická porucha „Zavolejte do servisu“
 E:03 Technická porucha „Zavolejte do servisu“

Pračka nefunguje (kontrolky nesvíí) (Displej vypnutý)

- Zkontrolujte, zda:
 - 1) Je v síti napětí
 - 2) Zástrčka je správně zasunutá do zásuvky
 - 3) Tlačítko On/Off je stisknuté nebo, u modelů, které toto tlačítko nemají, je ovladač programátoru nastavený na zvoleném programu.

Pračka nefunguje (kontrolky svítí) (Displej rozsvícený) *

- Zkontrolujte, zda:
 - 1) Byl zvolen program
 - 2) Okénko je správně zavřené
 - 3) Tlačítko „Start“ je stisknuté (pouze u elektronických modelů)
 - 4) Zkontrolujte podle návodu uvedeného pod heslem „Pračka nenapouští vodu“

Pračka nenapouští vodu*

- Zkontrolujte, zda:
 - 1) Je ve vodovodním systému voda
 - 2) Je napouštěcí hadice připojena k pračce
 - 3) Je kohout přívodu vody otevřený
 - 4) Není filtr ucpaný. Je-li to nutné, odpojte spotřebič od sítě a filtr vyčistěte.

Pračka neustále napouští a vypouští vodu**:

- Zkontrolujte, zda:
 - 1) Je vypouštěcí hadice ve správné výšce (60 – 90 cm)
 - 2) Není konec vypouštěcí hadice ponořený ve vodě

Pračka nevypouští vodu a neodstředí**:

- Zkontrolujte, zda:
 - 1) Je vypouštěcí hadice správně připojena
 - 2) Není vypouštěcí hadice ohnutá
 - 3) Není filtr v odpadu ucpaný
 - 4) Jste zvolili funkci bez odstředování
 - 5) Jste zvolili funkci Zastavení s vodou v bubnu

Pračka vibruje a je hlučná

- Zkontrolujte, zda:
 - 1) Jste odstranili všechny ochranné přepravní prvky

- 2) Pračka stojí dokonale rovně
- 3) Objemné kusy jako prostěradla nebo osušky apod. nejsou soustředěné na jednom místě bubnu

Okénko pračky nejde otevřít

- Zkontrolujte, zda:
 - 1) Skončil prací cyklus
 - 2) Jste nezvolili funkci Zastavení s vodou v bubnu (u některých modelů automatická)

Prádlo není dostatečně odstředěné

- Zkontrolujte, zda:
 - 1) Je prádlo v bubnu rovnoměrně rozložené
 - 2) Jste zvolili vhodnou rychlost odstředování

Pračka se během praní zastavuje

- Zkontrolujte, zda:
 - 1) Nedošlo k výpadku elektrického proudu

V komoře zbývá příliš mnoho pracího prášku

- Zkontrolujte, zda:
 - 1) Je kohout přívodu vody otevřený
 - 2) Filtr mezi vodovodním kohoutem a napouštěcí hadicí není ucpaný

Prádlo není dobře vyprané

- Zkontrolujte, zda:
 - 1) Jste neprali příliš velké množství prádla najednou
 - 2) Jste použili přiměřené množství pracího prostředku
 - 3) Jste zvolili vhodný prací program

Prádlo se srazilo nebo vybledlo

- Zkontrolujte, zda:
 - 1) Jste zvolili vhodný prací program
 - 2) Jste zvolili vhodnou pracovní teplotu

Pračka nesuší (pouze u modelů pračky se sušičkou)

- Zkontrolujte, zda:
 - 1) Je kohout přívodu vody otevřený
 - 2) Je filtr vypouštění čistý
 - 3) Je pračka zapnutá (kontrolka nebo rozsvícený displej)
 - 4) Byl zvolen program sušení
 - 5) Byl nastaven čas sušení

Jestliže i po provedení výše popsaných operací nebude přístroj řádně fungovat, závalu ohlaste nejbližšímu servisnímu středisku.

Vždy uvádějte model, výrobní číslo a druh závady. Údaje o spotřebiči se nacházejí na typovém štítku s technickými údaji umístěném na dvířkách filtru. Tyto informace umožní servisnímu technikovi zajistit nutné náhradní díly, což zaručí rychlé a účinné provedení opravy.

**Vážený zákazník,**

Ďakujeme Vám, že ste si vybrali náš výrobok.

Prosíme Vás, aby ste si pred zapojením a pred používaním spotrebiča pozorne prečítali návod na použitie.

Znalosť princípov činnosti Vám zaručí správne a bezpečné využitie spotrebiča.

Návod na použitie obsahuje, okrem technických vlastností práčky, mnoho užitočných rád týkajúcich sa činnosti, ktoré Vám pomôžu optimalizovať využitie tohto spotrebiča.

V prípade predaja, prípadne prenechania niekomu inému, nezabudnite odovzdať novému užívateľovi aj príručku s návodom na použitie.

OBSAH

	POZNÁMKY A RADY PRE UŽÍVATEĽA	26-27
	POPIS SPOTREBIČA	27
	INŠTALÁCIA SPOTREBIČA	28-30
	• Vybalenie a odblokovanie spotrebiča	28
	• Vyrovnanie práčky do vodorovnej polohy	28
	• Vodovodné prípojky	29
	• Elektrické zapojenie	30
	POUŽITIE PRÁČKYI	30-32
	• Upozornenia pred uvedením do prevádzky	30
	• Použitie pracích prostriedkov	31
	• Ako odstrániť niektoré škvrny	32
	• Medzinárodné symboly pre ošetrovanie odevov	32
	ÚDRŽBA	33-34
	• Čistenie práčky	33
	• Čistenie filtra	33
	• Riešenie problémov	34

MODEL:

VÝROBNÉ ČÍSLO:

DÁTUM PREDAJA:



- ▼ Použitie tohto spotrebiča je výhradne na pranie bielizne v domácnosti a každé iné použitie sa považuje za nevhodné a teda nebezpečné.
- ▼ Akákoľvek modifikácia alebo pokus o úpravu spotrebiča môžu byť nebezpečné pre užívateľa a môžu spôsobiť poškodenie práčky.
- ▼ Vzhľadom na nemalú hmotnosť práčky je potrebné dodržiavať zvláštne bezpečnostné normy počas jej premiestňovania.
- ▼ Je zakázané používať práčku deťmi, ak sú bez dozoru.
- ▼ Akúkoľvek zmenu na vodovodnej prípojke alebo elektrickom zapojení musia urobiť autorizovaní technici.
- ▼ Pri umiestnení práčky na miesto sa presvedčte, či prírodný elektrický kábel nie je zalomený alebo stlačený a či je dostupný pre prípadné zásahy na ňom.
- ▼ Pred spustením práčky do prevádzky odstráňte celý obal a blokovacie prvky používané pri preprave (ochranné skrutky). V opačnom prípade by sa mohla vážne poškodiť práčka, ale aj Vaša domácnosť.
- ▼ Ak má byť spotrebič umiestnený na povrchu s kobercom, je potrebné ubezpečiť sa, či medzi práčkou a podlahou voľne prúdi vzduch.
- ▼ Práčku nesmiete preplňovať.
- ▼ Počas činnosti spotrebiča sa vyhýbajte kontaktu s vodou, ktorá sa vypúšťa z odvodnej hadice, pretože by mohla mať vysokú teplotu, okrem toho sa vyhýbajte kontaktu s okienkom dvierok, pretože počas prania sa zvykne zahrievať.
- ▼ Perte výhradne tkaniny, ktoré sú určené na pranie v práčke. Ak máte akékoľvek pochybnosti, skontrolujte označenia výrobcu uvedené na štítku odevov (pozri "Symboly na ošetrovanie odevov").
- ▼ Pred vložením odevov do práčky je nevyhnutné skontrolovať, či sú všetky vrecká prázdne. Tvrdé a zahrotené predmety, ako napr. mince, brošne, klice, skrutky, alebo kamene, by mohli spôsobiť vážne škody.
- ▼ V práčke nie je možné prať odevy zašpinené látkami obsahujúcimi benzín. V prípade, že škvrny boli odstránené použitím prchavých látok, pred ich vložením do práčky je nutné počkať úplné vyprchanie týchto látok z povrchu odevov.
- ▼ Nepoužívajte pracie prostriedky na ručné pranie, pretože bohatá pena, ktorá by sa vytvorila, by mohla poškodiť vnútorné časti.
- ▼ Pri praní behúňov, prikrývkov alebo iných tkanív s dlhým vlasom, je treba pamätať na skontrolovanie filtra a ak je to potrebné, vyčistiť ho.
- ▼ Odporúčame Vám po konci cyklu prania nechať dvierka otvorené.

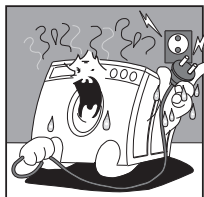

Nezapínajte alebo nevyťahujte zástrčku zo zásuvky elektrickej siete, ak máte mokré ruky.

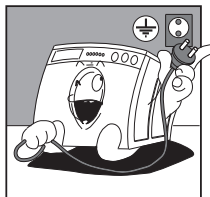

Práčka musí byť zapojená do zásuvky elektrickej siete, ktorá je uzemnená a vyhovuje požiadavkám bezpečnostných predpisov.

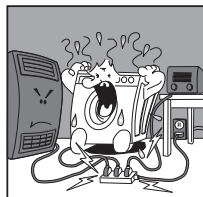

Je zakázané pripájať zástrčku práčky do zásuvky elektrickej siete použitím predlžovačiek alebo rozdvojk.



Nevystavujte spotrebič atmosferickým vplyvom.

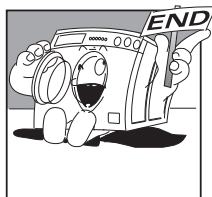

Práčku môžete otvoriť až potom, keď kontrolka alebo displej indikuje koniec cyklu. Na niektorých modeloch je koniec cyklu signalizovaný blikaním tlačidla štart.

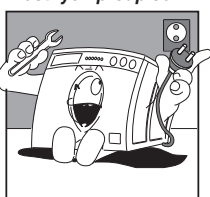

Pri výkone kontrol alebo pri čistení pamätajte na odpojenie zástrčky spotrebiča od elektrickej siete.

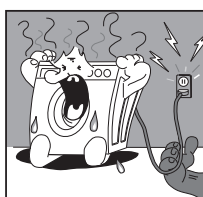

V prípade, že chcete odpojiť zástrčku práčky od elektrickej siete, neťahajte elektrický kábel, ale zástrčku.

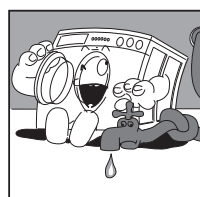

Po ukončení každého prania Vám odporúčame vytiahnuť zástrčku zo zásuvky elektrickej siete a zatvoriť prírodný ventil vody.



- ▼ Neopravujte poruchy na spotrebiči sami, pretože opravy vykonané neodborníkmi môžu spôsobiť vážne poškodenia a znamenajú stratu nároku na záručné opravy.
- ▼ Opravy spotrebiča môžu vykonávať výhradne autorizovaní pracovníci servisných prevádzok. Pri opravách musia byť použité iba originálne náhradné diely.

IBA PRE VERZIE SO SUŠIČKOU BIELIZNE:

- ▼ Nikdy nesusušte kusy odevov prané alebo čistené chemickými výrobkami.
- ▼ Nikdy nesusušte odevy zašpinené od kuchynských olejov, nafty, acetónu, benzínu, kerosénu, odfarbovačmi, riedidlami, voskom.
- ▼ Tieto látky odstráňte práním v teplej vode a s poriadnou dávkou pracieho prostriedku ešte pred vložením odevov do sušičky.
- ▼ Nikdy nesusušte odevy s penovou výplňou, latexom, nepremokavé kusy, impregnované odevy, gumené predložky, odevy s potlačou, odevy alebo vankúše s penovou výplňou, pretože tieto materiály by sa mohli rozpustiť a poškodiť iné kusy odevov alebo samotný spotrebič.

Tento spotrebič je označený v súlade s Európskou smernicou 2002/96/ES o likvidácii elektrických a elektronických zariadení (WEEE). Zabezpečením, že tento výrobok bude zlikvidovaný správnym spôsobom, pomôžete predchádzať potenciálnym negatívnym dopadom na životné prostredie a ľudské zdravie, ktoré by sa v inom prípade mohli vyskytnúť pri nevhodnom zaobchádzaní pri likvidácii tohto výrobku.

Symbol ; na výrobku znamená, že s týmto výrobkom sa nesmie zaobchádzať ako s domovým odpadom. Naopak, treba ho odovzdať v zbernom stredisku na recykláciu elektrických alebo elektronických zariadení. Likvidácia musí byť vykonaná v súlade s predpismi na ochranu životného prostredia pre likvidáciu odpadov. Podrobnejšie informácie o zaobchádzaní, regenerácii a recyklácii tohto výrobku si vyžiadať na Vašom miestnom úrade, v zberných surovinách alebo v obchode, kde ste výrobok kúpili.

VÝROBCA ODMIETA AKÚKOL'VEK ZODPOVEDNOSŤ ZA PRÍPADNÉ NEHODY SPÔSOBENÉ NEDODRŽANÍM BEZPEČNOSTNÝCH PREDPISOV, AKO AJ NÁVODU NA POUŽITIE

POPIS SPOTREBIČA



Práčka je elektrický domáci spotrebič, ktorý perie všetky druhy tkanín, kedy chcete.

- ▼ Štruktúra bola realizovaná z plechových panelov, nafarbených tak, aby jej estetické vlastnosti ostali používaním nezmenené.
- ▼ Motor a všetky mobilné časti boli vyvinuté a realizované tak, aby garantovali čo najvyššiu prevádzku.
- ▼ Bubon z nehrdzavejúcej ocele je priestraný a s ľahkým prístupom, aby sa zaručila najlepšia kvalita prania a dlhšia životnosť bielizne.
- ▼ Ovládací panel združuje možnosť jednoducho využívať všetky želané typy prania a sušenia (pozri ovládací panel a tabuľku programov).
- ▼ Veľmi veľké dvierka uľahčujú vkladanie a vykladanie bielizne.
- ▼ Veľmi vysoká stabilita vychádza z výsledkov neustáleho štúdia technikov o rovnováhach hmoty v pohybe.

- A - Dvierka
- B - Filter
- C - Nastaviteľné nožičky
- D - Vrchný kryt
- E - Bubon
- F - Ovládací panel
- G - Zásuvka na prací prostriedok

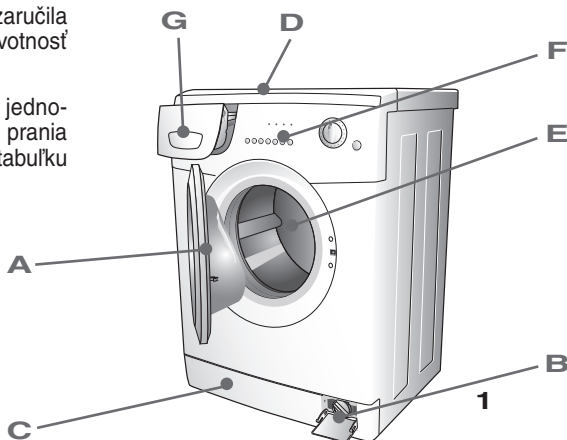



INŠTALÁCIA SPOTREBIČA (NA ZÁKLADE MODELU)

Inštaláciu musí vykonať profesionálne vyškolený personál, v súlade s pokynmi výrobcu, pretože nesprávna inštalácia môže spôsobiť poranenie osôb a poškodenie majetku.

Spotrebič môže byť nainštalovaný na akomkoľvek mieste, kde teplota prostredia nie je nižšia ako 3°C a káble alebo hadice na zadnej strane spotrebiča nie sú stlačené.

POZOR!! Model spotrebiča so sušičkou bielizne nesmiete nainštalovať za dvere, ktoré sa zamykajú kľúčom, za posuvné dvere alebo za dvere so závesmi na opačnej strane ako je strana samotnej práčky so sušičkou.

Pri preprave je oscilujúca skupina spotrebiča zablokovaná 4 vymedzovačmi so skrutkami. Pred uvedením spotrebiča do prevádzky vyberte vymedzovače a blokované skrutky, odložte skrutky a vymedzovače pre prípadné sťahovanie.

Zatvorte otvory príslušnými viečkami, ktoré sa dodávajú vnútri vrečka s dokumentmi.

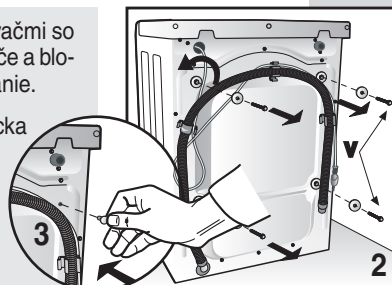

Pri preprave je oscilujúca skupina spotrebiča zablokovaná 4 vymedzovačmi so skrutkami. Pred uvedením spotrebiča do prevádzky odstráňte blokované skrutky kľúčom.

Vložte do otvorov skrutkovač a postupujte ako na obrázku, aby ste mohli vybrať 4 plastové vymedzovače.

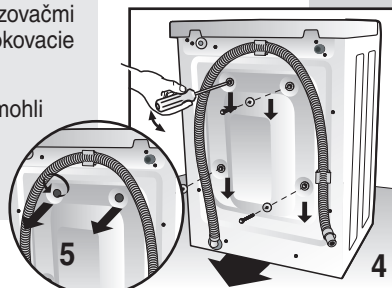

VYROVNANIE PRÁČKY DO VODOROVNEJ POLOHY

Po zvolení vhodného miesta vyrovnejte práčku do vodorovnej polohy pomocou nastaviteľných nožičiek (Obr. 6).

Mimoriadny pozor dávajte na výber miesta, na vyrovnanie samotnej práčky do vodorovnej polohy a na upevnenie matíc.

V prípade, že ste práčku nevyrovnali správne do vodorovnej polohy, práčka nebude stabilná a počas činnosti bude hlučná, čo môže spôsobiť aj iné problémy.

V prípade, že práčka bude umiestnená na podlahe s kobercom, treba zabezpečiť, aby pod práčkou mohol voľne prúdiť vzduch.

Neodporúča sa nainštalovať práčku v miestnostiach, kde by teplota mohla klesnúť pod 0°C.

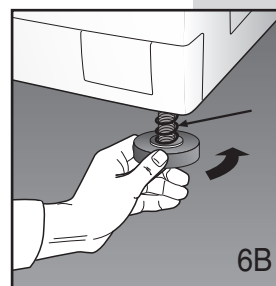
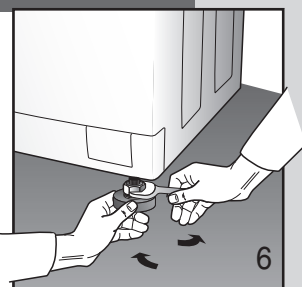

U modelov na umiestnenie pod pracovnú dosku utiahnite nožičky tak, aby bola úplne stlačená a zabezpečila inštaláciu práčky pod pracovnou doskou (Obr. 6B).

VODOVODNÉ PRÍPOJKY

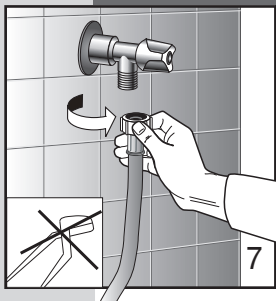

- ▼ Tlak vo vodovodnej sieti musí byť v rozmedzí 0,05 až 1,00 MPa (0,5 - 10 bar).
- ▼ Pred urobením prípojky otvorte vodovodný kohútik a nechajte vyteciť určité množstvo vody, aby sa vyčistili rúrky od nečistôt, ako piesok, hrdza (táto operácia je mimoriadne dôležitá v prípade, že práčka ostala po dlhý čas mimo prevádzky alebo bude pripojená na nové vodovodné potrubie).
- ▼ Prívodná hadica musí byť pripojená na prívod studenej vody so závitovým ústím veľkosti 3/4".

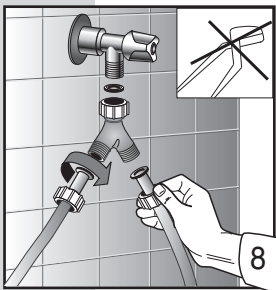

Poznámka: V elektronických práčkach vybavených dvojitým spätným ventilom (teplá a studená voda), zapojte červenú hadicu k vodovodnému ventilu s teplou vodou a druhú hadicu k vodovodnému ventilu so studenou vodou. V prípade, že nie je možné využiť vodovodný ventil s teplou vodou, zapojte obe hadice na ventil so studenou vodou prostredníctvom príslušnej dodávanej spojky (pozri obr. 8)

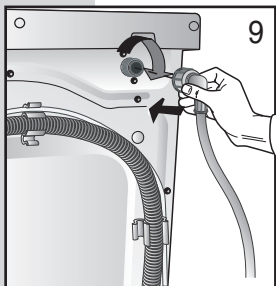

- ▼ Pripojte prívodnú trubicu (obr.)

Poznámka: Práčka a sušička bielizne kondenzačného typu sú určené na zapojenie k vodovodnej prípojke použitím novej súpravy hadíc, ktorá sa dodáva s práčkou. Nepoužívajte staré hadice.

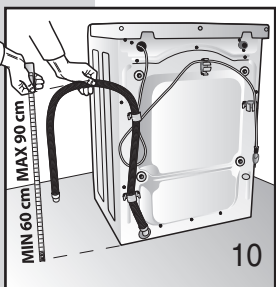

- ▼ Počas prania musí byť vodovodný ventil úplne otvorený.
- ▼ Hadica na vypúšťanie vody musí byť vo výške 60 cm až 90 cm (obr. 10).
- ▼ Ak sa predpokladá vypúšťanie vody priamo do kanalizačného odpadu, voľný koniec hadice na vypúšťanie vody bude musieť byť vsunutý do potrubia s vnútorným priemerom nie menším ako 40 mm.
- ▼ Je dôležité nezapájať hadicu spotrebiča hermeticky k odpadu vody, aby sa predišlo neplneniu sifónu vzduchom, čo by následne spôsobilo vytečenie vody.



- ▼ V prípade, že voda musí byť vypustená do umývadla alebo do iného miesta na odvod, voľný koniec hadice musí byť preventívne posilnený v mieste ohybu príslušným ohybom, ktorý sa dodáva s práčkou. Potom umiestnite hadicu na okraj umývadla a upevnite ho ohybom tak, aby hadica nespadla (obr. 11). Umývadlo musí mať čistý odtok, aby voda mohla voľne odtekať.



INŠTALÁCIA SPOTREBIČA

ELEKTRICKÉ ZAPOJENIE

- ▼ Skontrolujte, či napätie uvedené na štítku s technickými údajmi, ktorý je umiestnený na vnútornej strane krytu filtra, zodpovedá napätiu elektrickej siete (obr. 12).
- ▼ Poistka, elektrické káble a zásuvka siete musia mať parametre, ktoré umožnia znášať maximálne zaťaženie uvedené na štítku s technickými údajmi.
- ▼ Po inštalácii musí byť zabezpečený prístup k elektrickej sieti prostredníctvom bipolárneho vypínača.
- ▼ Elektrická zásuvka, ku ktorej bude zapojený spotrebič, musí byť uzemnená. V opačnom prípade výrobca odmieta akúkoľvek zodpovednosť za prípadné nehody (obr. 13).
- ▼ Ak zásuvka, do ktorej bude zapojená zástrčka, nefunguje, alebo je nevhodná, musí ju kvalifikovaný elektrikár vymeniť.
- ▼ Je zakázané zapojiť práčku do siete prostredníctvom nepriamych prvkov, ako predlžovačka a rozdvojka.
- ▼ Počas údržby musí byť zástrčka práčky odpojená od prívodu elektrickej energie.
- ▼ Nezapájajte ani nevyťahujte zástrčku zo zásuvky mokrymi rukami.
- ▼ Ak je prívodný elektrický kábel akokoľvek poškodený, zavolajte špecializovanú prevádzku servisu.
- ▼ Zásuvka elektrickej siete nesmie byť umiestnená za spotrebičom, ale tak, aby bola v prípade nebezpečenstva ľahko prístupná.

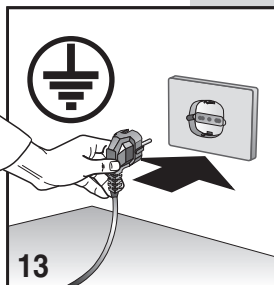
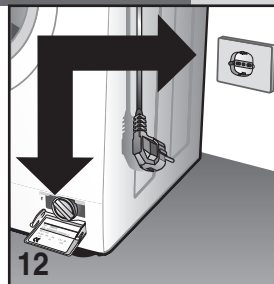

POUŽITIE PRÁČKY

UPOZORNENIA PRED UVEDENÍM DO PREVÁDZKY

Pozor: Pred prvým praním bielizne Vás prosíme vykonať krátky cyklus prania bez bielizne.

Toto umožní skontrolovať funkčnosť práčky a vyčistiť bubon.

Pri každom praní skontrolujte, či:

- ▼ vodovodné prípojky sú správne, hadica na vypúšťanie vody je správne umiestnená (pozri vodovodné prípojky) a či je vodovodný ventil otvorený (obr. 14).
- ▼ suchými rukami zapojte zástrčku do zásuvky elektrickej siete.
- ▼ rozdeľte bielizeň podľa druhu tkaniny (pozri štítky na odevoch).
- ▼ skontrolujte, či vo vreckách odevov, pripravených na pranie, nie sú žiadne predmety, ktoré by mohli zapríčiniť poškodenie bielizne, spotrebiča alebo filtra

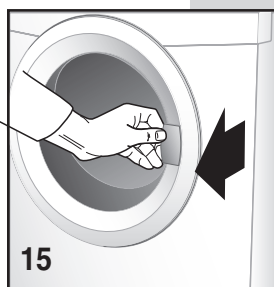

POUŽITIE PRACÍCH PROSTRIEDKOV

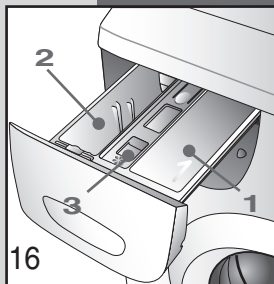

Práčka je vybavená zásuvkou na pracie prostriedky s tromi priehradkami.

- 1** priehradka na prací prášok na predpranie alebo namočenie (1)
- 2** priehradka na prací prášok na bežné pranie (2)
-  priehradka na avivážny prostriedok (3)

používajte pracie prostriedky s obmedzenou tvorbou peny a avivážny prostriedok (ak je potrebný) určený pre automatické práčky. Dávajte podľa pokynov na obale pracieho a avivážneho prostriedku.



Poznámka: Nadmerné množstvá pracieho prostriedku môžu spôsobiť nadmernú tvorbu peny a negatívne vplyvať na výsledky prania.

Príliš nízke množstvá môžu spôsobiť neuspokojivé výsledky prania.

Poznámka: Po naplnení priehradky pracím prostriedkom je dôležité, aby sa tento nedostal do priehradky pre avivážny prostriedok, pretože pri pláchaní by sa tvorila pena a na tkaninách by mohli ostať biele škvrny. Naopak, ak sa dostane avivážny prostriedok do priehradky na prací prášok, zníži sa tým účinnosť prášku.

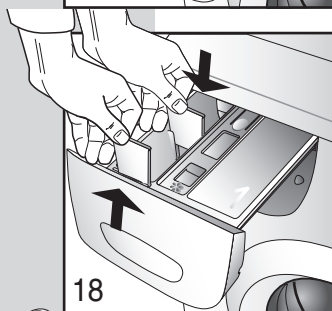

Poznámka: Pri použití kvapalného pracieho prostriedku (odporúča sa pre programy bez predprania) treba postupovať nasledovne: vyberte prepážku z jej miesta v zásuvke pred priehradkou 2, zasuňte ju do príslušných drážok smerom k stredu samotnej priehradky.

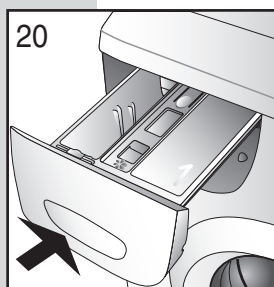
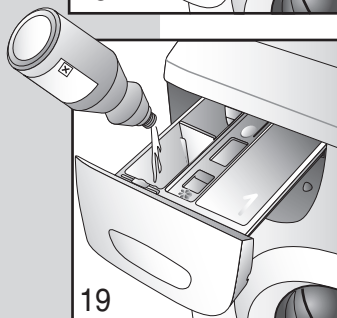

- ▼ pred začatím prania zásuvku s pracím prostriedkom zatvorte.

Pozor! Nevyberajte zásuvku na pracie prostriedky počas činnosti spotrebiča, pretože by mohla vyteciť voda.



AKO ODSTRÁNIŤ NIEKOTRÉ ŠKVRNY

Existujú niektoré škvrny, ktoré sa nedajú odstrániť z odevov iba praním v práčke. Pred každým ručným čistením škvŕn všetkých druhov vykonajte najprv skúšku na málo viditeľnej časti odevu, začnite na okraji škvŕny a postupne smerom k stredu, aby ste takto predišli tvorbe fľakov. V ďalšom texte uvádzame rôzne spôsoby na odstraňovanie škvŕn.

- ▼ **VOSK:** Zoškriabte vosk obľým hrotom, aby ste nepoškodili tkaninu, potom vložte tkaninu medzi dva hárky pijavého papiera a prejdite po škvŕne horúcou žehličkou.
- ▼ **GULIČKOVÉ PERÁ A FIXKY:** vyčistite mäkkou handričkou navlhčenou v etylalkohole. Dávajte pozor, aby sa škvŕna nerozpila.
- ▼ **VLHKOSŤ A PLESEŇ:** ak tkanina dobre znáša použitie bielidla, vykonajte cyklus prania s pridaním bielidla. V opačnom prípade navlhčite špinavú časť roztokom peroxidu vodíka s obsahom 10 objemových percent peroxidu a nechajte pôsobiť 10 alebo 15 minút.
- ▼ **MIERNE SPÁLENINY OD ŽEHLIČKY:** postupujte podľa pokynov pre pleseň a vlhkosť.
- ▼ **HRDZA:** Použite výrobky na hrdzavé škvrny, postupujte podľa pokynov výrobcu uvedených na obale.
- ▼ **ŽUVAČKA:** prejdite po tkanine kúskom ľadu, čo najviac vydrhnite a potom prejdite po škvŕne kúskom bavlnenej handričky namočenej v acetóne.
- ▼ **FARBA:** nenechajte farbu zaschnúť. Prejdite po zašpinenej časti riedidlom, uvedeným na obale farby (napr. voda, terpentín, trichlóretylén), namydľte a vypláčajte.
- ▼ **RÚŽ:** škvrny na bavlnu alebo na vlnu sa odstraňujú handričkou namočenou v éteri. Na hodváb, naopak, použite trichlóretylén.
- ▼ **LAK NA NECHTY:** položte na zašpinenú tkaninu pijavý papier, potom navlhčite rub tkaniny acetónom, pričom často vymieňajte pijavý papier položený na škvŕne. Takto postupujte, kým škvŕnu úplne neodstránite.
- ▼ **MASTNÝ KAL ALEBO DECHT:** Naneste na škvŕnu trochu čerstvého masla, nechajte postáť a potom vyperte s terpentínovou silicou.
- ▼ **TRÁVA:** jemne namydľte, používajte rozriedené bielidlo. U vlnených tkanín môžete dosiahnuť dobré výsledky aj 90% alkoholom.
- ▼ **KRV:** nechajte namočenú tkaninu v studenej vode s prídavkom soli a potom vyperte mydlom na pranie.

MEDZINÁRODNÉ SYMBOLY PRE OŠETROVANIE ODEVOV

Pred vložením odevov do práčky a výberom príslušného programu Vám odporúčame skontrolovať symboly uvedené na štítkoch výrobcu. Tabuľka uvedená ďalej Vám môže pomôcť pri čítaní symbolov.

	Normálne pranie		Žehliť až do max 200°C		Sušiť vystreté
	Šetrné pranie		Žehliť až do max 150°C		Sušiť zavesené
	Prat' pri max 95°C		Žehliť až do max 100°C		Sušiť zavesené na ramienku
	Prat' pri max 60°C		Nežehliť		Sušiť v sušičke bielizne pri normálnej teplote
	Prat' pri max 40°C		Chemicky čistiť rozpúšťadlom		Sušiť v sušičke bielizne pri zníženej teplote
	Prat' pri max 30°C		Chemicky čistiť výhradne benzínom, čistým alkoholom a R113		Nesušiť v sušičke bielizne
	Prat' ručne		Chemicky čistiť výhradne chloristanom etylu, benzínom, čistým alkoholom, R111 a R113.		
	Neprat' vo vode		Nečistiť chemicky		
	Bielenie v studenej vode				
	Nebieliť				

ČISTENIE PRÁČKY

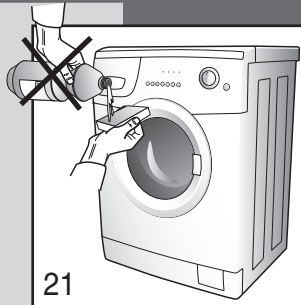
21

Práčka bola naprojektovaná tak, aby sa vyžadovala minimálna údržba. Je však dôležité pamätať na jej pravidelné čistenie.

Pred čistením sa presvedčte, či spotrebič bol odpojený od elektrickej siete a či bol zatvorený prívodný ventil vody. Vonkajšiu štruktúru a plastové časti práčky musíte umývať iba použitím vlhkej mäkkej handričky.

POZOR!! Na čistenie spotrebiča nikdy nepoužívajte chemické látky, abrazívne výrobky, alkohol, mydlo, benzín alebo iné rozpúšťadlá, pretože tieto by mohli spotrebič poškodiť. (obr. 21)

22

Po ukončení prania nechajte dverka po nejaký čas otvorené, aby sa mohli osušiť gumené časti.

Pravidelne umývajte zásuvku na pracie prostriedky. V tomto prípade vyberte zásuvku a opláchnite ju pod tečúcou vodou (obr. 22). Potom ju znovu zasuňte.

AKO VYTIAHNUŤ ZÁSUVKU NA PRACIE PROSTRIEDKY

23

- ▼ otvorte zásuvku na pracie prostriedky;
- ▼ nacsnať pravú ruku napis "Push", a druhú ruku vyjúc szufladę, ciagnąc ją do siebie (rys. 23).

ČISTENIE FILTRA

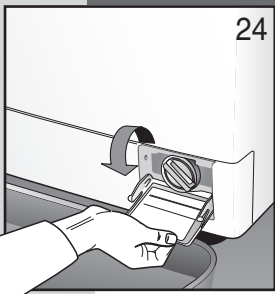
24

POZOR!! Pred začatím úkonov popísaných v ďalšom texte sa presvedčte, či z práčky bola vypustená voda.

Nevyberajte filter počas činnosti práčky alebo ak je plná vody.

Umiestnite pod filter handru alebo plytkú nádobu, do ktorej vytečie voda, ktorá zostala vnútri. Otvorte kryt filtra, vyskrutkujte a vyberte filter otáčaním smerom vľavo (obr. 24/25).

Filter musíte čistiť pravidelne.

Opláchnite pod tečúcou vodou a odstráňte všetky nečistoty. Zaskrutkujte filter späť smerom vpravo a ubezpečte sa, že bol hermeticky uzavretý.

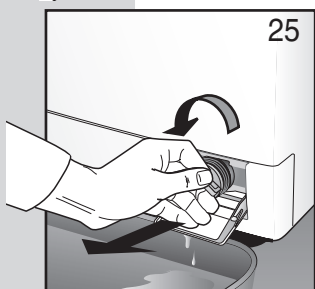
25



RIEŠENIE PROBLÉMOV

JV prípade, že spotrebič nefunguje, predtým, ako zavoláte autorizovaný servis, Vám odporúčame skontrolovať, či príčina nie je medzi príčinami uvedenými ďalej. U niektorých modelov sú poruchy indikované prostredníctvom kódu na konci cyklu.

- Kód: E:00 Vykonajte kontroly, uvedené v časti označenej *
 E:01 Vykonajte kontroly, uvedené v časti označenej **
 E:02 Technická porucha "Volajte servisné stredisko"
 E:03 Technická porucha "Volajte servisné stredisko"

Práčka nefunguje (svetelné kontrolky sa nezsvietili) (Displej vypnutý)

- presvedčte sa, či:
 - 1) V sieti je napätie
 - 2) Zástrčka bola správne zasunutá do zástrčky elektrickej siete
 - 3) Tlačidlo vypínača On/Off je stlačené, alebo ak nie je na spotrebiči, programátor je v polohe nejakého programu.

Práčka nefunguje (svetelné kontrolky svietia) (Displej svieti)*

- presvedčte sa, či:
 - 1) Bol nastavený program sušenia
 - 2) Dvierka sú správne zatvorené
 - 3) Tlačidlo "Start" bolo stlačené (iba u elektrických modelov)
 - 4) Skontrolujte indikácie v časti "Práčka sa nenaplní vodou"

Práčka nenapúšťa vodu*:

- skontrolujte, či:
 - 1) V potrubí je voda
 - 2) Prívodná hadica je zapojená k práčke
 - 3) Ventil prívodu vody je otvorený
 - 4) Filter nie je zanesený. V takom prípade vykonajte čistenie, predtým odpojte spotrebič od elektrickej siete

Práčka nepretržite napúšťa a vypúšťa vodu**:

- skontrolujte, či:
 - 1) Hadica na vypúšťanie vody je v správnej výške (60-90 cm)
 - 2) Ústie hadice na vypúšťanie vody nie je ponorené vo vode

Práčka nevypúšťa vodu a neodstreďuje**:

- skontrolujte, či:
 - 1) Hadica na vypúšťanie vody je správne zapojená
 - 2) Hadica na vypúšťanie vody nie je zalomená
 - 3) Vypúšťací filter nie je zatvorený
 - 4) Nebola nastavená funkcia vylúčenia odstreďovania
 - 5) Nebola nastavená funkcia stop s vodou v bubne.

Práčka vibruje a je hlučná

- presvedčte sa, či:
 - 1) Všetky ochranné prepravné prvky boli odstrá-

nené.

- 2) Práčka je vo vodorovnej polohe.
- 3) Objemná bielizeň, ako posteľné plachty, obrysy a podobne sa nezhrmáždili iba v jednej časti bubna.

Dvierka sa nedajú otvoriť

- presvedčte sa, či:
 - 1) Cyklus prania je ukončený.
 - 2) Nebola nastavená funkcia zastavenia s vodou v bubne (automatická na niektorých modeloch).

Bielizeň nie je dostatočne odstredená

- presvedčte sa, či:
 - 1) Bielizeň bola rovnomerne rozložená v bubne.
 - 2) Bola vybratá správna rýchlosť odstreďovania.

Práčka sa počas prania zastavila

- presvedčte sa, či:
 - 1) Nedošlo k prerušeniu dodávky elektrickej energie

V zásuvke zostalo veľa pracieho prostriedku

- presvedčte sa, či:
 - 1) Ventil prívodu vody je otvorený
 - 2) Filter, ktorý sa nachádza medzi ventilom a prívodnou hadicou, je čistý.

Po praní bielizeň nie je čistá

- presvedčte sa, či:
 - 1) Bubon nebol nadmerne naplnený.
 - 2) Bolo použité primerané množstvo pracieho prostriedku.
 - 3) Bol nastavený správny program prania

Bielizeň sa zbehla alebo odfarbila

- presvedčte sa, či:
 - 1) Bol nastavený správny program prania
 - 2) Nastavili ste správnu teplotu prania

Práčka nesuší (iba pre modely práčky so sušičkou)

- presvedčte sa, či:
 - 1) Ventil prívodu vody je otvorený
 - 2) Vypúšťací filter je čistý
 - 3) Práčka je zapnutá (kontrolka alebo displej svietia)
 - 4) Bol nastavený program sušenia
 - 5) Bola nastavená doba sušenia

Ak po vykonaní popísaných pokynov spotrebič nefunguje správne, nahláste záručnú opravu servisnej linky a popíšte situáciu.

Prosíme oznámiť model, výrobné číslo a druh poruchy. Údaje na spotrebiči sa nachádzajú v tabuľke umiestnenej na kryte filtra.

Tieto informácie umožnia pracovníkovi servisu zabezpečiť potrebné náhradné diely a v dôsledku toho zaručia rýchle a efektívne vykonanie opravy.

**Tisztelt Vásárlónk!**

Köszönjük, hogy választása termékünkre esett.

Arra kérjük, hogy a készülék bekötését, illetve használatát megelőzően olvassa el figyelmesen a használati utasítást.

A működési elvek ismeretének birtokában ugyanis Ön helyesen és biztonságosan tudja majd üzemeltetni a készüléket.

A használati utasítás egyébként nem csak az üzemeltetéssel kapcsolatban tartalmaz számos hasznos információt, hanem megtalálhatók benne a készülék optimális működését lehetővé tevő műszaki adatok is. A mosógép eladása vagy átruházása esetén ne feledje el az új üzemeltetőnek átadni a használati utasítást tartalmazó füzetet is.

TARTALOMJEGYZÉK

	TANÁCSOK ÉS MEGJEGYZÉSEK AZ ÜZEMELTETŐ SZÁMÁRA	36-37
	A KÉSZÜLÉK BEMUTATÁSA	37
	A KÉSZÜLÉK ÜZEMBE HELYEZÉSE	38-40
	• Kicsomagolás és a rögzítés szétszedése	38
	• A mosógép színtezése	38
	• Csatlakoztatás a vízhálózatra	39
	• Csatlakoztatás az elektromos hálózatra	40
	A MOSÓGÉP HASZNÁLATA	40-42
	• Használat előtti teendők	40
	• A mosószer megválasztása	41
	• Folteltávolítás	42
	• Nemzetközi ruhakezelési jelzések	42
	KARBANTARTÁS	43-44
	• A mosógép tisztítása	43
	• A szűrő tisztítása	43
	• A problémák megoldása	44

TÍPUS:

GYÁRTÁSI SZÁM:

VÁSÁRLÁSI IDŐPONT:

- ▼ Ezt a készüléket kizárólag háztartási célú mosógépként lehet használni; minden egyéb alkalmazás szabálytalannak és ennek folytán veszélyesnek minősül.
- ▼ A készülék mindennemű módosítása vagy szakszerűtlen javítása az üzemeltető számára veszélyes lehet, a mosógépet pedig megrongálhatja.
- ▼ Tekintettel annak komoly súlyára, a készülék mozgatása során be kell tartani bizonyos biztonsági rendszabályokat.
- ▼ Tilos a készülék üzemeltetése felügyelet nélküli gyermekek számára.
- ▼ A hidraulikus vagy elektromos rendszer módosításait kizárólag szakember végezheti el.
- ▼ A készülék elhelyezése során ügyeljen arra, hogy a hálózati csatlakozószínor ne tekerdjön vagy nyomódjon meg, illetve hogy az esetleges beavatkozások elvégezhetősége érdekében legyen hozzáférhető.
- ▼ Beüzemelés előtt távolítsa el a csomagolóanyagot és a szállítás során használt rögzítést (védőcsavarok). Ennek elmulasztása súlyos károkkal járhat úgy a készülékre, mint a környezetre nézve.
- ▼ Ha a készülék felállítása szőnyegpadlón történik, akkor ügyeljen arra, hogy a lábazat és a padló között a levegő szabadon áramolhasson.
- ▼ Tilos a mosógépet túlterhelni.
- ▼ A készülék működése közben kerülni kell a vízelvezető tömlőből kifolyó és valószínűleg magas hőmérsékletű vízzel való érintkezést. Nem szabad hozzáérni továbbá a készülék ajtajának üvegéhez sem, mert mosás közben ez is felmelegszik.
- ▼ A készülékbe csak mosógéppel mosható ruhadarabokat szabad rakni. Kétely esetén kövesse a ruhadarab címkéjén a gyártó által feltüntetett jelzéseket (lásd a "Nemzetközi ruhakezelési jelzések" c. részt).
- ▼ Mielőtt ruhadarabokat helyezne a mosógépbe, ellenőrizze hogy megtörtént-e a zsebek kiürítése. A kemény vagy éles tárgyak (pl. pénzérmék, brosstűk, szögek, csavarok vagy kavicsok) ugyanis komoly károkat okozhatnak.
- ▼ A mosógépben nem moshatók benzintartalmú anyagokkal szennyezett ruhadarabok. Amennyiben a folteltávolítás valamilyen párolgó termékkel történik, úgy – a mosógépbe való betöltés előtt – meg kell várni, amíg a termék teljes mértékben elpárolog a szövetek felületéről.
- ▼ Tilos kézi mosáshoz ajánlott mosószereket használni, mert az ezek esetében bőségesen képződő hab károsíthatja a készülék belső részeit.
- ▼ Futószőnyegek, takarók vagy más, hosszúságú szövetek mosását követően mindig ellenőrizni és – szükség esetén – ki kell tisztítani a szűrőt.
- ▼ Ajánlatos a készülék ajtaját minden mosási ciklus végén nyitva hagyni.
- ▼ Soha ne kísérelje meg saját maga megja-

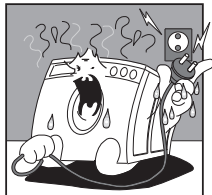

Tilos a villásdugót nedves kézzel bedugni a konnektorba, vagy abból úgy kihúzni.

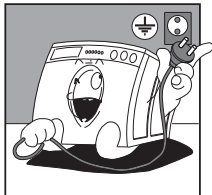

A mosógép csak a törvény által előírt földelésű és megfelelően biztonságos konnektorba csatlakoztatható.



Tilos a mosógépet hosszszabítók vagy elosztók közbeiktatásával a konnektorba csatlakoztatni.



Tilos a készüléket légköri hatásoknak kitenni.

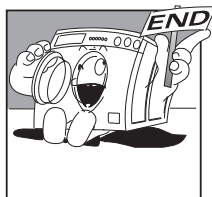

A mosógépet csak azt követően lehet felnyitni, hogy a led vagy a kijelző a ciklus végét mutatja. Egyes típusoknál ezt a start gomb villogása jelzi.

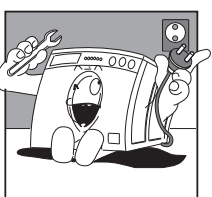

Ellenőrzés és tisztítás alkalmával a készülék villásdugóját mindig ki kell húzni a konnektorból.

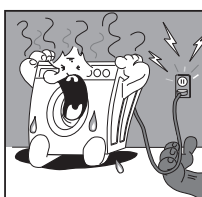

A villásdugót soha ne a hálózati csatlakozószínornál fogva húzza ki a konnektorból.

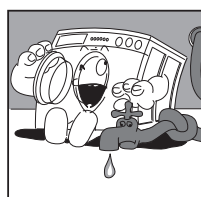

Használat után ajánlatos a készülék villásdugóját kihúzni a konnektorból és elzárni a vízcsapot.



vítani a készüléket, mert a szakszerűtlenül végzett javítások komoly károkat okozhatnak és a garanciális javításokra vonatkozó jogosultság elvesztésével járhatnak.

▼ A készülék javítását kizárólag a hivatalos márkaszervizek szakemberei végezhetik. Csere esetén csak eredeti gyári alkatrészek használhatók.

CSAK MOSÓ-SZÁRÍTÓGÉP TÍPUSOK ESETÉN:

- ▼ A vegyi anyagokkal mosott vagy szennyezett ruhadarabok szárítása tilos.
- ▼ Ne szárítson étolajjal, petróleummal, acetonnal, alkohollal, benzinnel, kerozinnal, folttisztítóval, terpentinnel, viasszal szennyezett ruhát.
- ▼ Ezeket az anyagokat meleg vízzel, sok mosószerrel végzett mosással távolítsa el,

mielőtt a ruhát a szárítóba helyezi.

▼ Ne szárítson olyan cikket, mint gumi granulátum, latex gumi, vízhatlan anyag, vízhatlan textil, gumiszőnyeg, gumitömbökből formázott árucikkek, ruhaneműk és párnák, mivel elolvadhatnak, és károsíthatnak más ruhaneműt és esetleg magát a háztartási gépet.

A készüléken található jelzés megfelel az elektromos és elektronikus berendezések hulladékairól szóló 2002/96/EK európai irányelvben (WEEE) foglalt előírásoknak. A termék szabályszerű elhelyezésével Ön segít elkerülni a környezettel és az emberi egészséggel kapcsolatos esetleges negatív következményeket.



A terméken vagy a termékhez mellékelte dokumentumokon feltüntetett jelzés arra utal, hogy a terméket nem lehet háztartási hulladékként kezelni, hanem az elektromos és elektronikus berendezések újrahasznosítását végző telephelyek valamelyikén kell leadni. Kisebbségi nyelvek a hulladéktávoltásra vonatkozó helyi környezetvédelmi előírások szerint kell eljárni. A termék kezelésével, hasznosításával és újrahasznosításával kapcsolatos bővebb tájékoztatásért forduljon a helyileg illetékes hivatalhoz, a háztartási hulladékok gyűjtését végző társasághoz vagy ahhoz a bolthoz, ahol a terméket vásárolta.

A GYÁRTÓ CÉG SEMMILYEN FELELŐSÉGET NEM VÁLLAL A BIZTONSÁGI ELŐÍRÁSOK ÉS A HASZNÁLATI UTASÍTÁS BE NEM TARTÁSÁBÓL SZÁRMAZÓ ESETLEGES BALESETEKÉRT

A KÉSZÜLÉK BEMUTATÁSA



Ez a készülék olyan háztartási gép, amellyel mindenféle szövet mosható.

- ▼ A készülék külső kialakítása olyan különlegesen kezelt és fényezett lemezek alkalmazásával történt, amelyek garantálják a tetszetős külső megjelenés tartósságát.
- ▼ A motor és minden más mozgó alkatrész kialakításakor a csendes üzemelés biztosítása jelentette a legfontosabb szempontot.
- ▼ A rozsdamentes acéلبól készült mosódob tágassága és könnyű hozzáférhetősége a mosás minőségének javítását és a mosni való tartósságának fokozását szolgálja.
- ▼ A kezelőlap a kívánt mosó- és szárítóprogramok egyszerű alkalmazását segíti (lásd a

kezelőlapot és a programtáblázatot).

- ▼ A készülék tágas ajtaja megkönnyíti a mosnivaló betöltését és kiszedését.
- ▼ A nagyfokú stabilitás a mozgásban levő tömegek kiegyensúlyozására irányuló folyamatos kutatások eredménye.

- A - Ajtó
- B - Szűrő
- C - Állítható láb
- D - Felső fedél
- E - Mosódob
- F - Kezelőlap
- G - Mosószer-adagoló

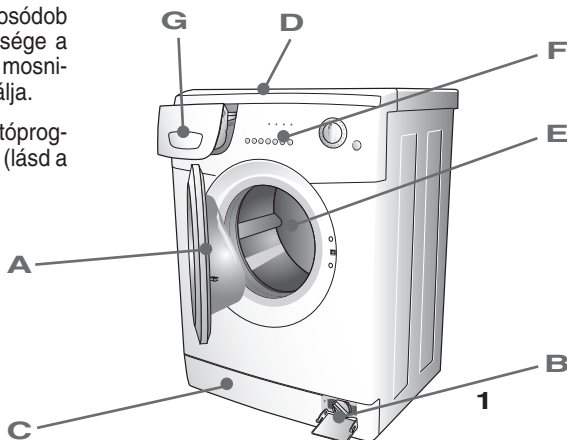



A KÉSZÜLÉK ÜZEMBE HELYEZÉSE (A TÍPUS ALAPJÁN)

Az üzembe helyezést szakembernek kell végeznie a gyártó utasításai szerint, mert a helytelen üzembe helyezés személyi vagy tárgyi sérüléseket okozhat.

A készüléket bárhol üzembe lehet helyezni, de arra ügyelni kell, hogy a környezeti hőmérséklet ne legyen 3°C-nál alacsonyabb és hogy a készülék hátulján futó vezetékek és tömlők ne nyomódjanak össze.

FIGYELEM!!! A mosó-szárítógép változatot tilos kulccsal zárható ajtó, elhúzzható ajtó vagy olyan ajtó mögé tenni, amelynek a forgópántja a mosó-szárítógéppel ellentétes oldalon található.

A szállítás időtartama a készülék rázkódó részének helyzetét 4 darab csavaros távköztartó rögzíti. A készülék beüzemelése előtt távolítsa el, majd az esetleges későbbi szállítások céljából tegye el a távköztartókat és a rögzítő csavarokat.

A dokumentumokat tartalmazó zacskóban található műanyagdugók segítségével zárja le a furatokat.

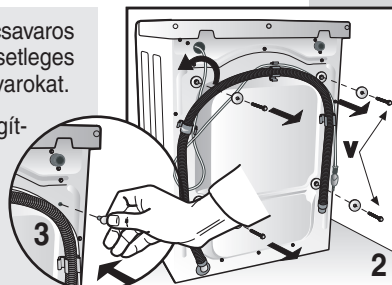

A szállítás időtartama a készülék rázkódó részének helyzetét 4 darab csavaros távköztartó rögzíti. A készülék beüzemelése előtt egy megfelelő kulcso használva távolítsa el a rögzítő csavarokat.

Illesszen egy csavarhúzó a furatokba és az ábra szerinti módon eljárva szedje össze a 4 műanyag távköztartót.

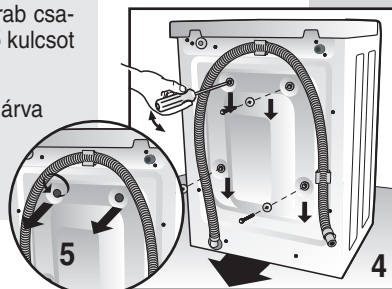

A MOSÓGÉP VÍZSZINTBE ÁLLÍTÁSA

Miután kiválasztotta a legalkalmasabb helyet a készülék számára, ügyeljen arra, hogy vízszintbe állítsa az állítható lábak beállításával (6. ábra).

Fordítson kiemelt figyelmet a mosógép elhelyezésére és a vízszintbe állítására, és győződjön meg arról, hogy az ellenanyák meg vannak szorítva.

Ha a készülék nincs megfelelően vízszintbe állítva, instabil és zajos lesz, valamint károkat okozhat.

Ha a mosógépet szőnyegpadlón helyezi üzembe, hagyjon elegendő térközt a készülék és a padlózat között, hogy biztosítva legyen a levegő szabad áramlása.

Nem javasoljuk, hogy a készüléket olyan helyiségben helyezze üzembe, ahol a hőmérséklet 0°C alá eshet.

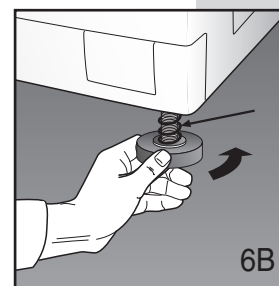
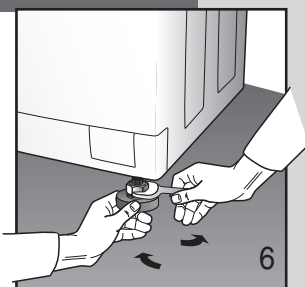

Munkafelület alá beépített változatoknál csavarja be a lábakat, amíg teljesen össze nem nyomja a rugót, lehetővé téve így a készülék munkafelület alatt üzembe helyezését (6B. ábra).

BEKÖTÉS A VÍZHÁLÓZATBA

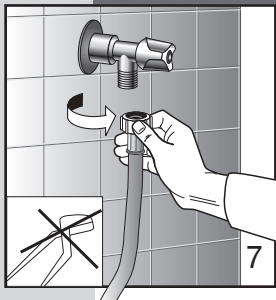

- ▼ A vízhálózatban uralkodó nyomás értékének 0,05 és 1,00 MPa (0,5 -10 bar) között kell lennie.
- ▼ A bekötés előtt nyissa ki a csapot, és folyassa egy ideig a vizet, hogy a csövekből eltávozzon a homok, a rozsdás és egyéb szennyeződés (ez a művelet különösen olyankor fontos, ha a mosógép régóta üzemben kívül van, vagy ha csatlakoztatása vadonatúj vízcsövekhez történik).
- ▼ A vízbevezető tömlőt 3/4" méretű menetes idommal kell rögzíteni a hidegvíz csatlakozóhoz.

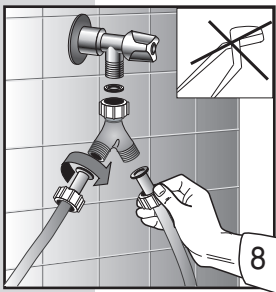

Megjegyzés: A kettős elektronikus szeleppel (hideg- és melegvíz) ellátott mosógépek esetében a piros csövet a melegvíz csapjára, a másikat pedig a hidegvíz csapjára kell rákötni. Ha nincs lehetőség a melegvíz csapjának használatára, akkor mindkét csövet a hidegvíz csapjára kell rákötni a mosógéphez tartozékként adott szerelék segítségével (lásd a 8. ábrát).

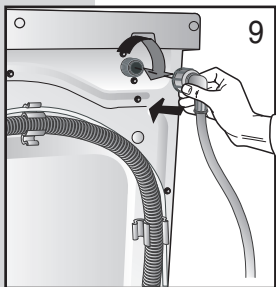

- ▼ Csatlakoztassa a vízbevezető tömlőt (9. ábra).

Megjegyzés: Az állandóan a vízhálózatához csatlakoztatott, páralecsapós rendszerű mosógép és mosó-szárítógép bekötésénél a régi tömlők helyett a készülékhez tartozékként adott új tömlőket kell használni.

- ▼ Mosás közben a vízbevezető csatlakozónak teljesen nyitott állapotban kell lennie.

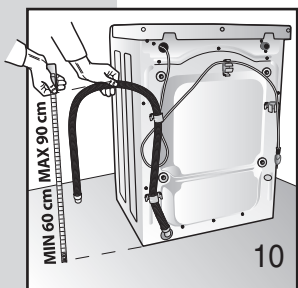

- ▼ A vízbevezető tömlő padlótól mért magasságának 60 és 90 cm között kell lennie (10. ábra).
- ▼ Ha a használt víz közvetlenül a lefolyóba kerül, akkor a készülék vízbevezető tömlőjének szabad végét be kell dugni a legalább 40 mm belső átmérőjű lefolyóba.
- ▼ Fontos, hogy a vízbevezető tömlő lefolyóhoz történő csatlakoztatása ne légmentes legyen, mert csak így kerülhető el a szifon levegővel való megtelése és a víz emiatti kifolyása.



- ▼ Ha a használt víz elvezetése a mosdókagylón keresztül vagy egyéb helyen történik, akkor a vízbevezető tömlő szabad végét a hajlasi pontnál előzetesen meg kell erősíteni a mosógéphez tartozékként adott kampóval. Ezt követően kell a tömlőt a leesés elkerülése érdekében a kampó segítségével a mosdókagyló széléhez rögzíteni (11. ábra). A használt víz akadálytalan távozását biztosítandó, a mosdókagyló lefolyóját mindig tisztán kell tartani.



A KÉSZÜLÉK ÜZEMBE HELYEZÉSE

BEKÖTÉS AZ ELEKTROMOS HÁLÓZATBA

- ▼ Ellenőrizze, hogy a szűrőablak belső oldalára erősített adattáblán feltüntetett hálózati feszültség és az Ön elektromos hálózatának feszültsége megegyezik-e (12. ábra).
- ▼ Azt is ellenőrizni kell, hogy az olvadó biztosítékcsoport, az elektromos vezetékek és a konnektor elbírják-e az adattáblán feltüntetett maximális terhelést.
- ▼ Az üzembe helyezést követően egy többpólusú csatlakozó segítségével kell biztosítani az elektromos hálózathoz való hozzáférést.
- ▼ A készülék csatlakoztatásához használt konnektornak földeltnek kell lennie. Ellenkező esetben a gyártó semmilyen felelősséget nem vállal az esetleges balesetekért (13. ábra).
- ▼ Ha villásdugó csatlakoztatásához használt konnektor hibás vagy nem megfelelő, akkor azt szakemberrel kell kicseréltetni.
- ▼ Tilos a mosógépet közbeiktatott elemek (hosszabbítók vagy elosztók) útján csatlakoztatni az elektromos hálózathoz.
- ▼ Karbantartás közben a mosógép villásdugóját a konnektorból kihúzva kell tartani.
- ▼ Tilos a villásdugót nedves kézzel bedugni a konnektorba, vagy abból úgy kihúzni.
- ▼ A hálózati csatlakozózsínór bármilyen meghibásodása esetén forduljon szak-szervizhez.
- ▼ A hálózati csatlakozót nem a készülék mögé, hanem egy vészhelyzetben könnyen elérhető helyre kell tenni.

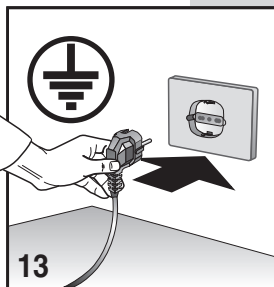
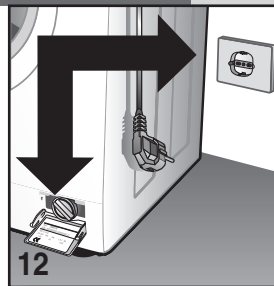

A MOSÓGÉP HASZNÁLATA

HASZNÁLAT ELŐTTI TEENDŐK

Figyelem: Az első használat előtt üresen futtasson le egy rövid mosó-programot.

Ez a működés ellenőrzésére és a mosódob kitisztítására szolgál.

Minden mosás megkezdése előtt

- ▼ győződjön meg arról, hogy a hidraulikus csatlakoztatások rendben vannak-e, vízelvezető tömlő helyzete megfelelő-e (lásd a vízhozatba való bekötést) és a vízcsap nyitva van-e (14. ábra);
- ▼ száraz kézzel dugja be a villásdugót a konnektorba;
- ▼ szövettípus szerint válogassa szét a mosnivalót (lásd a ruhákba bevarrt címkét);
- ▼ ellenőrizze, hogy a mosandó ruhák zsebeiben ne legyenek olyan tárgyak, amelyek kárt okozhatnak a mosnivalóban, a készülékben vagy a szűrőben.

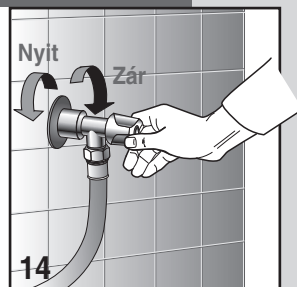

A MOSÓSZEREK MEGVÁLASZTÁSA

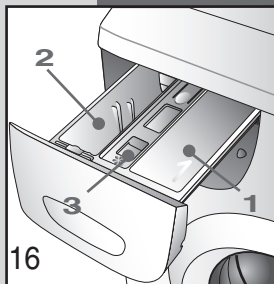

A mosógépben egy háromrekeszes mosószertartó található.

- 1** por formájú mosószerek rekesze előmosáshoz, illetve áztatáshoz (1)
- 2** por formájú mosószerek rekesze normál mosáshoz (2)
-  öblítőszer rekesze (3)

Használjon automata mosógéphez ajánlott, fékezett habzású mosószert és (ha szükséges) öblítőszer. Az adagolásnál mindig kövesse a csomagoláson található útmutatót.

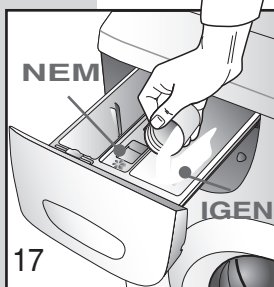

Megjegyzés: A túlságosan nagy mennyiségű mosószert túlzott habképződéssel járhat, ami ronthatja a mosás hatékonyságát.

A túl kevés mosószert kedvezőtlenül befolyásolhatja a mosás minőségét.

Megjegyzés: A mosószertartó feltöltésekor ügyelni kell arra, hogy az öblítőszer rekeszébe soha ne kerüljön mosószert, mert emiatt az öblítés nagy habképződéssel járna és a mosnivaló fehér foltos maradna. Ennek a fordítottja is igaz, vagyis ha öblítőszer kerülne a mosószert rekeszébe, akkor az rontaná a mosószert hatékonyságát.

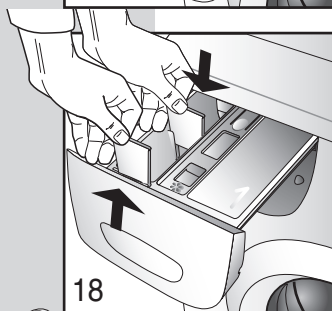

Megjegyzés: Folyékony mosószert használata esetén (előmosás nélküli programokhoz ez ajánlott) a következők szerint járjon el: húzza ki a mosószert-adagolóban található rekesz előtti válaszfalat (2) és helyezze azt be az ugyanannak a rekesznek a közepén futó sínbe.

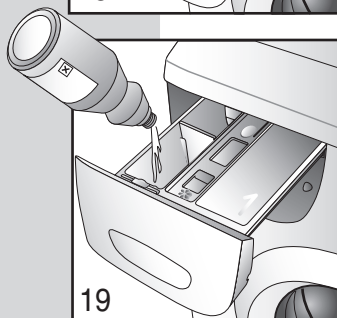

- ▼ a mosás megkezdése előtt zárja le a mosószert-tartót.

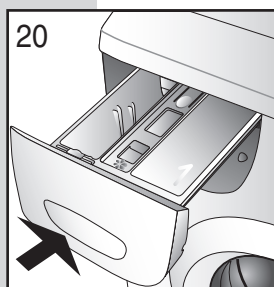

Figyelem! Mosás közben tilos kivenni a mosószertartót, mert ez a víz kiömlését eredményezheti.



A MOSÓGÉP HASZNÁLATA

FOLTÉLVOLÍTÁS

Vannak olyan foltok, amelyeket nem lehet pusztán mosógépben való mosással eltávolítani. A foltok kézzel történő tisztításakor előbb mindig végezzen egy próbát az adott ruhadarab valamely kevésbé feltűnő részén, majd a tisztítás során a folt szélétől kezdve haladjon a közepe felé, elkerülendő a még nagyobb folt keletkezését. Az alábbiakban a különböző foltok eltávolításának módját ismertetjük.

- ▼ **VIASZ:** egy tompa szög segítségével kaparjon le minél többet a viaszfoltból – ügyelve közben a szövet épségének megővésére – majd a szövetet két itatóspapír-réteg közé helyezve vasaljon rá a foltra.
- ▼ **GOLYÓSTOLL ÉS FILTOLL:** a foltot etilalkoholba mártott puha ruhadarabbal távolítsa el. Ügyeljen arra, hogy közben ne hagyja még nagyobb folt keletkezni.
- ▼ **NEDVESSÉG ÉS PENÉSZ:** ha az anyag bírja a fehérítőszeret, a mosási ciklust fehérítő hozzáadásával kell végezni. Ellenkező esetben a szennyeződött részt itassa át 10 százalékos hidrogénperoxiddal, és hagyja hatni a szert 10-15 percig.
- ▼ **VASALÓ OKOZTA ENYHE ÉGÉSFOLTOK:** a "nedveség és penész" címszó alatt foglaltak szerint járjon el.
- ▼ **ROZSDA:** használjon rozsdamentesítő szert, betartva a gyártónak a csomagoláson feltüntetett utasításait.
- ▼ **RÁGÓGUMI:** előbb próbáljon jégkocka segítségével minél többet eltávolítani a foltból, majd acetonnal mártott pamutdarabbal vegye ki a foltot.
- ▼ **FESTÉK:** ne hagyja a festéket megszáradni. A foltot kezelje azonnal a festék dobozán feltüntetett oldószerrel (pl. víz, terpentinolaj, triklóretilén), ezt követően pedig szappanozza be és öblítse le.
- ▼ **AJAKRÚZS:** pamut vagy gyapjú esetén éterral átitatott ruhadarabbal kezelje az ilyen foltokat. Selyem esetén használjon triklóretilént.
- ▼ **KÖRÖMLAKK:** helyezzen itatóspapírt a ruhadarab foltos felére, majd az ellenkező oldalt nedvesítse be acetonnal és közben cserélje gyakran a foltra helyezett itatóspapírt. Ezt a módszert addig alkalmazza, amíg teljesen el nem tűnik a folt.
- ▼ **OLAJ VAGY KÁTRÁNY:** kenjen friss vaját a foltra, hagyja rajta egy kicsit, majd mossa le tömény terpentinolajjal.
- ▼ **FŰ:** szappanozza be óvatosan a foltot, majd kezelje hígított fehérítőszerrel. Gyapjúból készült ruhadarabok esetén 90%-os alkohollal is jó eredmények érhetők el.
- ▼ **VÉR:** áztassa be a ruhadarabot hideg vízbe, tegyen bele sót, majd mosószappannal vegye ki a foltot.

NEMZETKÖZI RUHAKEZELÉSI JELZÉSEK

Mielőtt beteszi a ruhát a mosógépbe és kiválasztja a megfelelő programot, tanulmányozza át a gyártók által a ruhákba bevarrt címkéket. Az alábbi táblázat ehhez nyújt segítséget.

	Normál mosás	Max. 200°-on vasalható	Kiterítve szárítani
	Kímélő mosás	Max. 150°-on vasalható	Felakasztva szárítani
	Max. 95°C-on mosható	Max. 100°-on vasalható	Ruhaakasztón szárítani
	Max. 60°C-on mosható	Nem vasalható	Szárítógéppel szárítani normál hőmérsékleten
	Max. 40°C-on mosható	Csak vegyileg tisztítható	Szárítógéppel szárítani alacsony hőmérsékleten
	Max. 30°C-on mosható	Vegytisztítás csak tiszta benzinnel, tiszta alkohol és R 113 alkalmazásával	Tilos szárítógéppel szárítani
	Csak kézzel mosható	Vegytisztítás csak perklorid, tiszta benzinnel, tiszta alkohol, R111 és R113 alkalmazásával	
	Nem mosható vízben		
	Csak hideg vízben fehéríthető		
	Nem fehéríthető	Nem vegytisztítható	

A MOSÓGÉP TISZTÍTÁSA

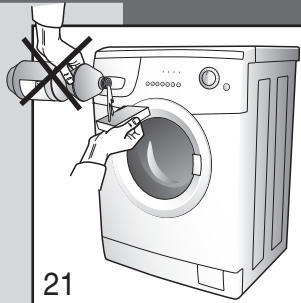

Az Ön által vásárolt mosógép karbantartási igénye minimális. Ennek ellenére tisztítását rendszeresen el kell végezni.

A tisztítás megkezdése előtt győződjön meg arról, hogy a villásdugó ki van-e húzva a konnektorból és hogy a vízcsap el van-e zárva. A mosógép külső felülete és a műanyagból készült részek kizárólag nedves, puha ruhadarabbal tisztíthatók.

FIGYELEM!! A készülék tisztításához szigorúan tilos vegyi anyagokat, dörzshatású termékeket, alkoholt, szappant, benzint vagy más oldószereket használni, mivel ezek károsíthatják a készüléket. (21. ábra)



A tisztítás befejeztével hagyja nyitva egy ideig a készülék ajtaját, hogy a gumiból készült alkatrészek megszáradhassanak.

Mossa ki rendszeresen a mosószer-rekeszeket. Ehhez húzza ki és folyóvíz alatt öblítse ki a mosószer-adagolót (22. ábra). Ezután tegye azt vissza a helyére.

A MOSÓSZER-ADAGOLÓ KIEMELÉSE



- ▼ nyissa fel a mosószer-adagolót;
- ▼ jobb kézzel nyomja meg a "PUSH" feliratot, a másik kezével pedig emelje ki a rekeszt, maga felé húzva azt (23. ábra).

CSÍVÍTENI FILTRU

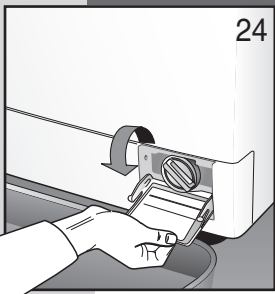

FIGYELEM!! Az alábbi műveletek megkezdése előtt győződjön meg arról, hogy a mosógép üres-e.

Tilos a szűrőt akkor kiemelni, amikor a készülék éppen működik vagy tele van vízzel.

Tegyen egy ruhát vagy lapos tányért a szűrő alá az abban maradt víz összegyűjtésére. Nyissa ki a szűrő ablakát, majd az óramutató járásával ellentétes irányba csavarva emelje ki a szűrőt (24/25. ábra).

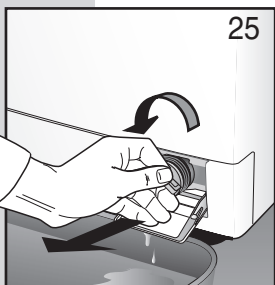

A szűrőt rendszeres időközönként meg kell tisztítani.

A szűrőt folyóvíz alatt leöblítve távolítsa el minden szennyeződést. Ezt követően az óramutató járásával megegyező irányba csavarva helyezze vissza a szűrőt, ügyelve annak légmentes záródására.



AZ ELŐFORDULÓ PROBLÉMÁK MEGOLDÁSA

A készülék működési zavara esetén ajánlatos ellenőrizni – mielőtt szervizhez fordulna – hogy a zavart nem az alábbiak valamelyike okozza-e. Egyes típusoknál a rendellenességeket egy kód jelzi a ciklus végén.

- Kód: E:00 Végezze el a *-gal jelzett bekezdésben felsorolt ellenőrzéseket
 E:01 Végezze el a **-gal jelzett bekezdésben felsorolt ellenőrzéseket
 E:02 Műszaki rendellenesség "Forduljon a vevőszolgálathoz"
 E:03 Műszaki rendellenesség "Forduljon a vevőszolgálathoz"

A mosógép nem működik (a jelzőlámpák nem világítanak) (Kikapcsolt kijelző)

- ellenőrizze, hogy:
 - 1) Nincs-e áramkimaradás
 - 2) A villásdugó jól benne van-e a konnektorban
 - 3) Megtörtént-e az On/Off gomb benyomása vagy – ha ez nincs – a programválasztó gomb ráállítása valamelyik programra.

A mosógép nem működik (a jelzőlámpák világítanak) (Világító kijelző)*

- ellenőrizze, hogy:
 - 1) A program kiválasztása megtörtént-e
 - 2) A készülék ajtaja jól be van-e zárva
 - 3) A "Start" gomb benyomása megtörtént-e (csak az elektronikus típusoknál)
 - 4) A "nem vesz fel vizet" pontban említettek rendben vannak-e

A mosógép nem vesz fel vizet*

- ellenőrizze, hogy:
 - 1) Van-e víz a tömlőkben
 - 2) A vízbevezető tömlő csatlakoztatva van-e a mosógéphez
 - 3) Nyitva van-e a vízcsap
 - 4) Nem tömődött-e el a szűrő. Ha igen, akkor kihúzott villásdugó mellett tisztítsa meg a szűrőt

A mosógép folyamatosan felveszi és üríti a vizet**:

- ellenőrizze, hogy:
 - 1) A vízbevezető tömlő magassága megfelelő-e (60-90 cm)
 - 2) A vízbevezető tömlő vége nem merül-e bele a vízbe

A mosógép nem üríti a vizet és nem centrifugál**:

- ellenőrizze, hogy:
 - 1) A vízbevezető tömlő csatlakoztatása megfelelő-e
 - 2) Nincsenek-e törések a vízbevezető tömlőben
 - 3) A leeresztő szűrő nem záródott-e el
 - 4) Nem került-e kiválasztásra a centrifugastop funkció
 - 5) Nem került-e kiválasztásra a vízstop funkció.

A mosógép rázkódik vagy zajos

- ellenőrizze, hogy:
 - 1) Eltávolította-e a szállítás során használt ösz-

szes védőeszközt

- 2) A készülék szintezése megfelelő-e
- 3) Nincsenek-e nagyobb darabok (lepedők, asztalterítők stb.) a dob valamelyik részében összetömörödve

A mosógép ajtaja nem nyílik

- ellenőrizze, hogy:
 - 1) A mosási ciklus befejeződött-e.
 - 2) Nem került-e kiválasztásra a vízstop funkció (egyes típusoknál ez automatikus).

A mosott ruha nincs jól kicentrifugázva

- ellenőrizze, hogy:
 - 1) A mosnivaló egyformán volt-e elosztva a mosódobban
 - 2) Megfelelően választotta-e meg a centrifugálási sebességet

A mosógép mosás közben leáll

- ellenőrizze, hogy:
 - 1) Nincs-e áramkimaradás

Túl sok mosószer marad a rekeszben

- ellenőrizze, hogy:
 - 1) Nyitva van-e a vízcsap
 - 2) Nincs-e eltömődve a vízcsap és a vízbevezető tömlő közé helyezett szűrő

A mosott ruha nem elég tiszta a mosás után

- ellenőrizze, hogy:
 - 1) Nem terhelte-e túl a mosódobot
 - 2) A megfelelő mosószer mennyiséget használt-e
 - 3) A megfelelő mosóprogramot választotta-e ki

A mosott ruha kifakult vagy összement

- ellenőrizze, hogy:
 - 1) A megfelelő mosóprogramot választotta-e ki
 - 2) A megfelelő mosási hőmérsékletet választotta-e ki

A mosógép nem szárít (csak mosó-szárítógép típusok esetén)

- ellenőrizze, hogy:
 - 1) Nyitva van-e a vízcsap
 - 2) Tiszta-e a vízbevezető tömlő szűrője
 - 3) Be van-e kapcsolva a mosógép (világító ellenőrző jelzőlámpák vagy kijelző)
 - 4) A szárítási program kiválasztása megtörtént-e
 - 5) A szárítási időtartam megadása megtörtént-e

Ha fentiek elvégzése után a készülék továbbra sem működik megfelelően, akkor jelezze a hibát a legközelebbi hivatalos márkaszerviz felé. Kérjük, hogy közölje a típust, a gyártási számot és a meghibásodás jellegét. A készülék adatai a szűrőablakon elhelyezett adattáblán vannak feltüntetve. Ezen információk teszik azt lehetővé, hogy a szakszerviz illetékes be-szerezhesse a szükséges pótalkatrészeket, illetve hogy a javítás gyors és hatékony módon történhessen meg.

**Gerbiamasis kliente,**

Dėkojame, kad pasirinkote mūsų gaminį.

Prieš įjungdami ir naudodami šį prietaisą, atidžiai perskaitykite instrukcijas.

Veikimo principų žinojimas padės užtikrinti tinkamą ir saugų prietaiso naudojimą.

Šioje instrukcijoje yra pateikti skalbyklės techniniai duomenys, daug naudingos informacijos apie jos veikimą, tai padės optimaliai išnaudoti prietaiso galimybes.

Jei skalbyklę parduosite arba perduosite kitiems žmonėms, naujam naudotojui perduokite šią instrukciją.

TURINYS

	PASTABOS IR PATARIMAI VARTOTOJUI	46-47
	ĮRENGINIO APRAŠYMAS	47
	SKALBYKLĖS PASTATYMAS	48-50
	• Skalbyklės išpakavimas ir fiksavimo detalių nuėmimas	48
	• Skalbyklės padėties išlyginimas	48
	• Jungimas prie vandentiekio	49
	• Jungimas į elektros tinklą	50
	SKALBYKLĖS NAUDOJIMAS	50-52
	• Rekomendacijos prieš pradėdant naudoti skalbyklę	50
	• Skalbiklių naudojimas	51
	• Kai kurių dėmių šalinimas	52
	• Tarptautiniai drabužių priežiūros simboliai	52
	PRIEŽIŪRA	53-54
	• Skalbyklės valymas	53
	• Filtro valymas	53
	• Gedimų šalinimas	54

MODELIS:

SERIJOS NUMERIS:

PIRKIMO DATA:



- ▼ Šis įrenginys yra skirtas naudoti kaip buitinė skalbyklė. Kita paskirtimi jis naudoti netinkamas ir todėl gali būti pavojingas.
- ▼ Bet kokie skalbyklės pakeitimai arba bandymai ką nors daryti su jos mechanizmu vartotojui kelia pavojų, taip pat įrenginys gali būti sugadintas.
- ▼ Skalbyklė yra sunki, todėl ją pernešant arba statant būtina laikytis atitinkamų saugos reikalavimų.
- ▼ Skalbyklė negali naudotis vaikai be suaugusiųjų priežiūros.
- ▼ Bet kokius vandens ar elektros sistemos pakeitimus turi atlikti kvalifikuoti specialistai.
- ▼ Statydami skalbyklę į vietą patikrinkite, ar elektros kabelis yra nesusiraizgęs, nepažeistas, įsitinkite, ar jį pasieksite.
- ▼ Prieš naudodamiesi skalbykle, nuimkite visus vežant naudojamus pakavimo ir fiksavimo detales (fiksuojančius varžtus). Jei šito nepadarysite, skalbyklei ir jūsų namams gali būti labai pakenkta.
- ▼ Jei skalbyklė yra statoma ant kilimo, tarp prietaiso ir grindų palikite pakankamą tarpą oro cirkuliacijai.
- ▼ Nedėkite į skalbyklę per daug skalbinių.
- ▼ Skalbyklei veikiant, venkite kontakto su ište-

kančiu iš žarnos vandeniu, nes jis gali būti karštas. Nelieskite stiklinių durelių, nes jos skalbiant labai įkaista.

- ▼ Skalbyklę naudokite tik mašina skalbiams drabužiams. Jei nesate tikri, peržiūrėkite gamintojo nurodymus, pateikiamus ant skalbiamų drabužių ir daiktų (žr. „Drabužių priežiūros simboliai“)
- ▼ Prieš dėdami skalbinius į skalbyklę įsitinkite, ar visos kišenės yra tuščios. Kieti ir aštrūs daiktai, pavyzdžiui, monetos, smeigtukai, viny, sraigteliai arba akmenys, gali labai pakenkti skalbyklei.
- ▼ Niekada neskalbkite drabužių, kurie buvo suteršti medžiagomis, turinčiomis naftos produktų. Jei dėmės buvo šalinamos naudojant greitai garuojančias priemones, prieš dėdami skalbinius į skalbyklę palaukite, kol jos visiškai išgaruos.
- ▼ Nenaudokite skalbti rankomis pritaikytų skalbiklių, nes putas gali sugadinti skalbyklės vidaus mechanizmą.
- ▼ Išskalbę kilimėlius, vilnones antklodes ar skalbinius iš ilgo pluošto medžiagos, išimkite filtrą ir, jei reikia, jį išvalykite.
- ▼ Patartina po skalbimo dureles palikti atviras.
- ▼ Nebandykite atlikti remonto darbų vienas, dėl neprofesionalaus darbuotojo atlikto remonto

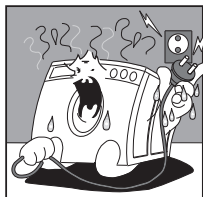

Skalbyklės kištuko nekiskite į lizdą ir jo netraukite šlapiomis rankomis.

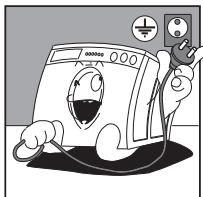

Skalbyklė turi būti prijungta prie tinkamai įžeminto elektros tinklo lizdo, atitinkančio esamus saugos reikalavimus.



Skalbyklei jungti į elektros tinklą nenaudokite ilginamųjų laidų arba daugializdžių jungiklių.



Saugokite prietaisą nuo atmosferos medžiagų poveikio.

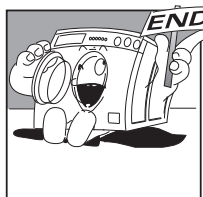

Skalbyklę galima atidaryti tik tada, kai indikatorius arba ekranas parodo, kad skalbimo ciklas baigtas. Kai kuriuose modeliuose skalbimo pabaigą rodo mirkčiojantis įjungimo mygtukas.

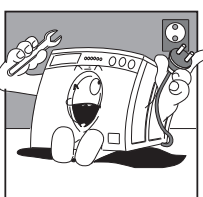

Atlikdami techninės priežiūros arba valymo darbus, skalbyklę išjunkite iš elektros tinklo.

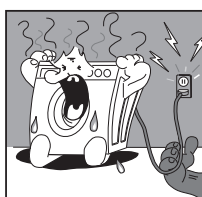

Norėdami skalbyklę išjungti iš elektros tinklo, netraukite paėmę už kabelio. Traukite tik paėmę už kištuko.

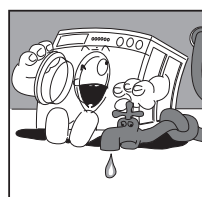

Po kiekvieno skalbimo patariama skalbyklę išjungti iš elektros tinklo ir užsukti vandens tiekimą.



gali būti sužaloti žmonės, taip pat negalios suteikiama garantija.

- ▼ Skalbyklės remonto darbus gali atlikti tik kli-

entų aptarnavimo centrų įgalioti darbuotojai. Atliekant remonto darbus, būtina naudoti tik originalias atsargines dalis.

TAIKOMA TIK SKALBYKLĖS / DŽIOVINTUVO MODELIAMS:

- ▼ Nedžiovinkite drabužių, kurie buvo išskalbti arba jų dėmės buvo pašalintos naudojant chemines medžiagas.
- ▼ Niekada nedžiovinkite drabužių, kurie buvo ištepti tokiomis medžiagomis kaip kepimo aliejus, nafta, acetonas, alkoholis, benzinas, žibalas, dėmių valiklis, terpentinas ir vaškas.
- ▼ Prieš dėdami tokius skalbinius į džiovintuvą, šias

- medžiagas pašalinkite skalbinius plaudami karštame vandenyje, įdėję pakankamai skalbiklio.
- ▼ Nedžiovinkite porolono, latekso, lietapalčių, neperšlampamų medžiagų, guminių kilimėlių, presuotų gaminių, drabužių arba pagalvėlių su porolono įdėklais, nes šios medžiagos gali išsilydyti ir ištepti kitus drabužius arba sugadinti patį įrenginį.

Šis įrenginys yra pažymėtas kaip atitinkantis elektros ir elektronikos atliekų (WEEE) Europos direktyvą 2002/96/EB. Pasirūpinkite, kad pasibaigus naudojimo laikui prietaisas būtų tinkamai sunaikintas. Naudotojas įpareigotas prisidėti mažinant neigiamą poveikį žmogaus sveikatai ir aplinkai.



Prie gaminio pritvirtintas  simbolis arba pridėti dokumentai rodo, kad prietaisas negali būti laikomas įprastomis buitinėmis atliekomis, o turi būti atiduotas į specialų surinkimo centrą, kad elektros ir elektronines atliekas būtų galima perdirbti. Įrenginį į atliekas atiduokite laikydamiesi vietinių atliekų tvarkymo nurodymų. Norėdami gauti smulkesnės informacijos apie gaminio atidavimą į atliekas ir jo perdirbimą, kreipkitės į atitinkamas institucijas, vietinę atliekų surinkimo tarnybą arba parduotuvę, kurioje skalbyklę įsigijote.

GAMINTOJAS NĖRA ATSAKINGAS UŽ NELAIMINGUS ĮVYKIUS, KURIE ĮVYKSTA DĖL SAUGOS TAISYKLIŲ ARBA ŠIOS INSTRUKCIJOS NURODYMŲ NESILAIKYMO.

ĮRENGINIO APRAŠYMAS



Skalbyklė yra buitinis prietaisas, kuriuo galima skalbti įvairius audinius.

- ▼ Skalbyklė pagaminta iš plieno plokščių, apdorotų ir nudažytų taip, kad jų estetiškos savybės išliktų nepakitusios ilgą laiką.
- ▼ Variklis ir judančios dalys sukonstruotos ir pagamintos taip, kad užtikrintų kuo mažesnę įmanomą triukšmo lygį.
- ▼ Didelis, lengvai pasiekiamas nerūdijančio plieno būgnas užtikrina geresnę kokybės skalbimą, todėl skalbinių naudojimo trukmė pailgėja.
- ▼ Lengvai naudojamu valdymo skydeliu parinksite daug skalbimo ir džiovinimo programų (žiūrėkite valdymo skydelio ir programų

lentele).

- ▼ Per platesnes dureles galima lengvai įdėti ir išimti skalbinius.
- ▼ Didelis patikimumas yra mūsų techninių darbuotojų nuolatinio skalbyklių tyrimo ir tobulinimo rezultatas.

- A - Durelės
- B - Filtras
- C - Reguluojamos kojėlės
- D - Dangtis
- E - Būgnas
- F - Valdymo skydelis
- G - Skalbiklio stalčiukas

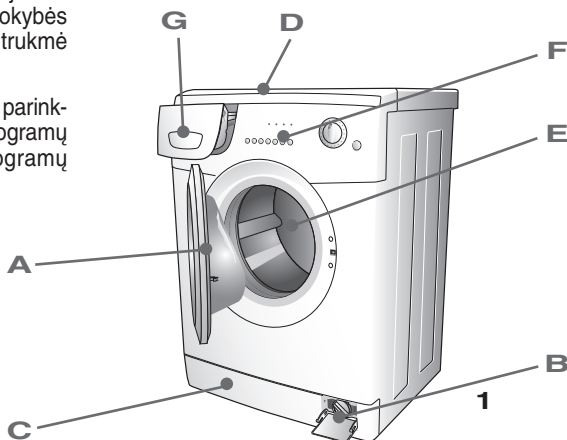



SKALBYKLĖS PASTATYMAS (ATSIŽVELGIANT Į MODELĮ)

Įrengimo darbus turi atlikti kvalifikuotas darbuotojas, laikydamasis gamintojo pateiktų nurodymų. Netinkamai pastačius skalbyklę, galima sugadinti turtą ir sužaloti žmones.

Prietaisas gali būti pastatytas patalpose, kuriose aplinkos temperatūra yra ne žemesnė kaip 3 °C, o laidai arba žarnos skalbyklės užpakalinėje dalyje nėra suspaudžiami.

ĮSPĖJIMAS! Skalbyklės / džiovintuvo modelis neturi būti statomas prie sienos už rakinamos spintelės, stumdomų durų arba vyriais varstomų durų.

Dėl vežimo skalbyklės judantis mechanizmas (būgnas) yra fiksuojamas 4 tarpikliais ir varžtais. Prieš naudodami skalbyklę, nuimkite tarpikius ir fiksuojančius varžtus Varžtus ir tarpikius išsaugokite, jei vėliau jų prireiktų.

Skyles užkimškite naudodami pateiktus kamštelius. Kamštelius rasite maišelyje su dokumentais.

Dėl vežimo skalbyklės judantis mechanizmas (būgnas) yra fiksuojamas 4 tarpikliais ir varžtais. Prieš naudodami mašiną, išsukite fiksuojančius varžtus naudodami tinkamą įrankį.

Įstatykite atsuktuvą į skyles ir sukite, kaip parodyta paveikslėlyje, kol išimsite 4 plastmasinius tarpikius.

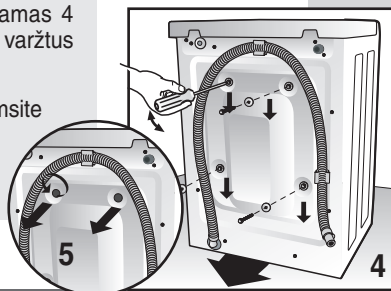
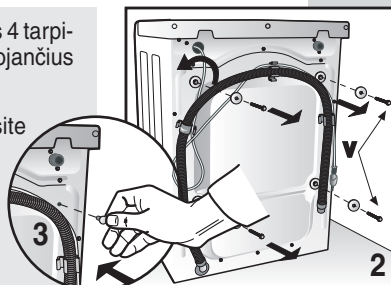

SKALBYKLĖS PADĖTIES IŠLYGINIMAS

Pasirinkę tinkamiausią vietą skabyklei pastatyti, patikrinkite, ar ji stovi lygiai, nustatydami reguliuojamų kojelių padėtį (6 pav.).

Ypač svarbu, kad skalbyklė stovėtų lygiai; taip pat pasirūpinkite, ar gerai priveržta antveržlė.

Jei įrenginys stovės nelygiai, jis dirbdamas kels triukšmą ir gali padaryti žalos.

Jei skalbyklė statoma ant kilimo, tarp jos ir grindų palikite pakankamą tarpą, kad būtų užtikrintas laisvas oro cirkuliacijavimas.

Nepatariama skalbyklės montuoti patalpose, kuriose temperatūra gali nukristi žemiau 0°C.

Jei nusipirkote skalbyklę, kurią galima montuoti į baldus, įsukite kojeles, kad spyruoklės būtų visiškai suspaustos, ir skalbyklę galima būtų sumontuoti į baldus (6B pav.).

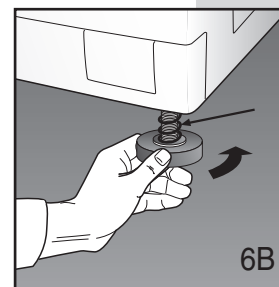
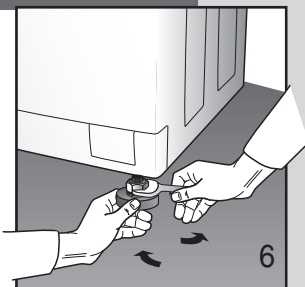

6B

JUNGIMAS PRIE VANDENTIEKIO

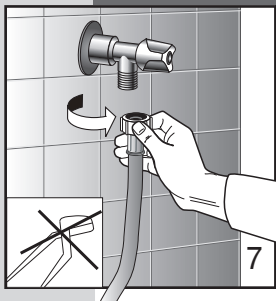

- ▼ Vandens slėgis gali svyruoti tarp 0,05 ir 1,00 MPa (0,5–10 atm.).
- ▼ Prieš jundami skalbyklę, atidarykite sklendę ir leiskite nutekėti šiek tiek vandens, kad vamzdžiuose neliktų smėlio ir rūdžių. Šis veiksmas ypač svarbus tais atvejais, kai skalbyklė ilgą laiką stovėjo nenaudojama arba jei ji jungiama prie naujo vandentiekio.
- ▼ Žarna turi būti jungiama prie įsriegto vandentiekio vamzdžio.

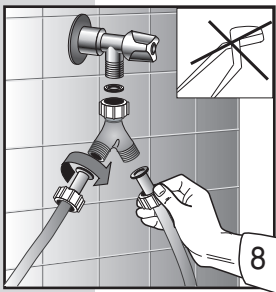

GERAI ĮSIDĖMĖKITE! Jei jungiate elektroninę skalbyklę, turinčią dvigubą solenoido sklendę (karštam ir šaltam vandeniui), raudoną žarną prijunkite prie karšto vandens, o kitą žarną – prie šalto vandens tiekimo sklendės. Jei karštas vanduo netiekiamas, abi žarnos turi būti prijungiamos prie šalto vandens tiekimo sistemos, naudojant pateikiamą tvirtinimo detalę (žr. 8 pav.)

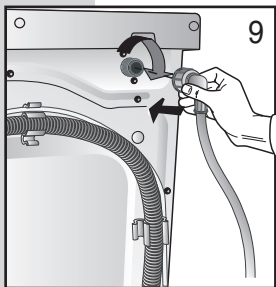

- ▼ Prijunkite vandens tiekimo žarną (9 pav.).

GERAI ĮSIDĖMĖKITE! Skalbyklės ir kondensacinės skalbyklės / džiovintuvai prie vandentiekio turi būti jungiami naudojant su prietaisu pateikiamas naujas žarnas. Negalima naudoti senų žarnų.

- ▼ Skalbiant vandens tiekimo sklendė turi būti visiškai atidaryta.

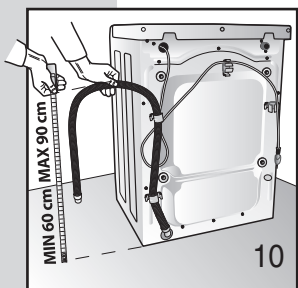

- ▼ Vandens išleidimo žarna turi būti 60–90 cm aukštyje (10 pav.).
- ▼ Jei vanduo yra išleidžiamas tiesiai į kanalizacijos sistemą, išleidimo žarnos galas turi būti įdedamas į vamzdį, kurio vidinis skersmuo būtų ne mažesnis negu 40 mm.
- ▼ Nuotekų žarnos negalima hermetiškai sutvirtinti su kanalizacijos vamzdžiu, nes gali kauptis oras, o vanduo veržtis iš sifono į aplinką.



- ▼ Jei vanduo iš skalbyklės išleidžiamas į praustuvę, kriauklę arba panašų daiktą, žarnos galas turi būti pritvirtintas, naudojant su skalbykle pateikiamą tvirtinimo priemonę. Pakabinkite žarną per praustuvės kraštą, o tvirtinimo priemonę pritvirtinkite taip, kad ji neleistų žarnai nukristi (11 pav.). Praustuvės vandens nutekamoji žarna turi būti švari, kad vanduo laisvai tekėtų.



SKALBYKLĖS PASTATYMAS

JUNGIMAS PRIE ELEKTROS TINKLO

- ▼ Įsitinkite, ar techninių duomenų plokštelėje, kuri yra filtro durelių viduje, nurodyta įtampa atitinka elektros tinklo įtampą (12 pav.).
- ▼ Visi saugikliai, elektros laidai ir tinklo lizdai turi būti tokie, kad galėtų išlaikyti ant identifikacinės plokštelės nurodytą didžiausiąją apkrovą.
- ▼ Pastatyta skalbyklė į elektros tinklą turi būti jungiama naudojant vienpolį jungiklį.

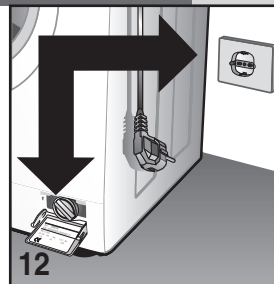

- ▼ Elektros lizdas, prie kurio jungiama skalbyklė, turi būti žemintas. Jei jis neįžemintas, gamintojas nebus atsakingas už jokių įvykius nelaimingus atsitikimus (13 pav.).
- ▼ Jei elektros tinklo lizdas, prie kurio jungiama skalbyklė, yra sugedęs arba netinkamas, jį turi pakeisti kvalifikuotas elektrikas.
- ▼ Prie elektros tinklo skalbyklės negalima jungti netiesiogiai, pavyzdžiui, naudojant ilgintuvus arba daugializdžius jungiklius.
- ▼ Atliekant priežiūros darbus, skalbyklė turi būti išjungta iš elektros tinklo.
- ▼ Skalbyklės kištuko neikiškite į lizdą ir jo netraukite šlapiomis rankomis.
- ▼ Jei skalbyklės jungimo kabelis yra pažeistas, kreipkitės į artimiausią specializuotą klientų aptarnavimo centrą.
- ▼ Elektros tinklo lizdas neturi būti už prietaiso, bet tokioje padėtyje, kad prie jo būtų galima atvažiuoti lengvai.

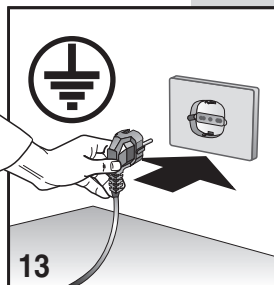

SKALBYKLĖS NAUDOJIMAS



REKOMENDACIJOS PRIEŠ PRADEDANT NAUDOTI SKALBYKLĘ

Įspėjimas: Prieš skalbiant su skalbykle pirmą kartą, leiskite jai vieną kartą skalbti neįdėję skalbinių.

Taip patikrinsite skalbyklės veikimą ir išvalysite būgną.

Prieš kiekvieną skalbimą:

- ▼ įsitinkite, ar gerai prijungtos vandens tiekimo žarnos, ar vandens išleidimo žarnos padėtis tinkama (patikrinkite vandens tiekimo jungimą) ir ar vandens tiekimo sklendė atidaryta.
- ▼ sausomis rankomis įkiškite kištuką į elektros tinklo lizdą.
- ▼ drabužius išrūšiuokite pagal audinio tipą (žiūrėkite į drabužių priežiūros simbolius).
- ▼ patikrinkite, ar skalbiamų drabužių kišenėse nėra daiktų, nes jie gali sugadinti skalbinius, skalbyklę arba filtrą.

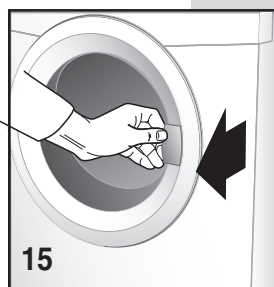

SKALBIKLIŲ NAUDOJIMAS

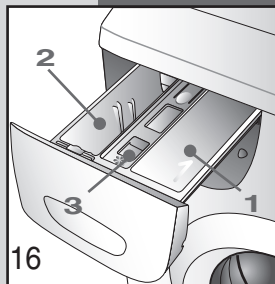

Skalbyklė turi trijų skyrelių skalbiklių stalčiuką.

- 1** skyrelis pirminio skalbimo ar mirkymo milteliams (1)
- 2** skyrelis įprastiems skalbimo milteliams (2)
-  minkštiklio skyrelis (3)

Naudokite mažai putojantį skalbiklį ir minkštiklį (jei reikia), rekomenduojamus automatinėms skalbyklėms. Laikykitės ant pakelio pateikiamų dozavimo nurodymų.

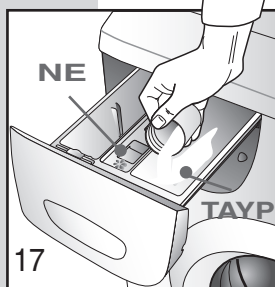

GERAI ĮSIDĖMĖKITE! Jei naudosite per daug skalbiklio, susidarys labai daug putų ir skalbiniai bus prastai išskalbti.

Jei naudosite per mažai skalbiklio, skalbimo kokybė bus nepatenkinama.

GERAI ĮSIDĖMĖKITE! Pildami skalbiklį į dalytuvą saugokite, kad jo nepatektų į minkštiklio skyrelį, nes skalaujant susidarys putų ir ant skalbinių atsiras baltų dėmių. Atvirkščiai, jei minkštiklio pateks į skalbiklio skyrių, pablogės skalbimo kokybė.

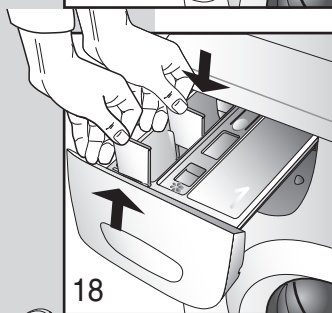

GERAI ĮSIDĖMĖKITE! Naudodami skystą skalbiklį (rekomenduojamą programoms be pirminio skalbimo), atlikite tokius veiksmus: nuimkite pertvarą nuo jos korpuso prie 2 skyriaus priekio ir įdėkite ją į kreipiklius netoli to paties skyriaus centro.

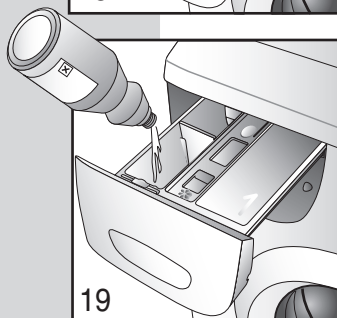

- ▼ prieš pradėdami skalbti, uždarykite skalbiklių stalčiuką.

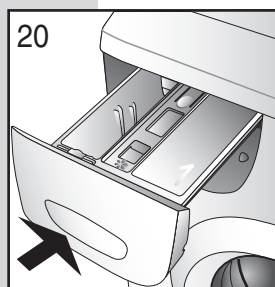

Įspėjimas! Nebandykite ištraukti skalbiklio stalčiuko skalbyklei veikiant, nes gali išstikšti vanduo.



SKALBYKLĖS NAUDOJIMAS

KAI KURIŲ DĖMIŲ ŠALINIMAS

Yra dėmių, kurios skalbiant nepašalinamos. Prieš pradėdami valyti bet kokią dėmę rankomis, pirmiausiai išbandykite šalinimo procedūrą mažai matomoje drabužio vietoje. Pradėję nuo dėmės krašto, valykite link centro, taip nesusidarys tamsus žiedas aplink dėmę. Toliau aprašomi keli dėmių šalinimo būdai.

- ▼ **VAŠKAS:** buku daiktu nugramdykite vašką, kad nepažeistumėte audinio. Tada suspauskite audinį tarp dviejų sugeriamojo popieriaus lapų ir lyginkite karšta laidyne.
- ▼ **ŠRATINUKAS IR FLOMASTERIS:** pavalkite minkšta spirite suvilgyta skepetaite. Stenkitės nepašleisti dėmės.
- ▼ **PELĖSIAI:** jei audiniui nekenkia baliklis, įpylę jo skalbkite vieną ciklą. Priešingu atveju sudrėkinkite suteptą vietą vandenilio peroksidu (10 tūrio vienetų) ir palikite 10–15 minučių.
- ▼ **NEDIDELĖS NUDEGINIMO ŽYMĖS PO LYGINIMO:** laikytės pelėsių šalinimo instrukcijų.
- ▼ **RŪDYS:** naudokite priemones, skirtas rūdžių dėmėms valyti, laikytės ant pakuotės pateiktų gamintojo nurodymų.
- ▼ **KRAMTOMOJI GUMA:** ledu atšaldykite dėmę, nugramdykite kuo daugiau gumos ir patrinkite acetone suvilgyta skepetaite.
- ▼ **DAŽAI:** neleiskite jiems išdžiūti. patrinkite dažų gamintojo nurodytu skiedikliu (pvz., vandeni, terpentinu, trichloretilenu), tada išmulinkite ir išskalaukite.
- ▼ **LŪPŲ DAŽAI:** dėmes ant medvilnės ar vilnos galima pašalinti eteriu suvilgyta skepetaite. Dėmes ant šilkinio audinio panaikinsite trichloretilenu.
- ▼ **NAGŲ LAKAS:** ant išteptos medžiagos uždėkite sugeriamojo popieriaus, tada kitą medžiagos pusę drėkinkite acetonu, dažnai keisdami sugeriamąjį popierių. Tęskite, kol dėmė išnyks.
- ▼ **DEGUTAS AR DERVA:** ant dėmės užtepkite šviežio sviesto, palaikykite ir išplaukite alyva arba terpentinu.
- ▼ **ŽOLĖ:** švelniai išmulinkite dėmę, naudokite skiestą baliklį. Vilnioniams audiniams valyti tinka 90 % spiritas.
- ▼ **KRAUJAS:** užmerkite šaltame vandenyje su druska, tada išplaukite ūkiniu muilu.

TARPTAUTINIAI AUDINIŲ PRIEŽIŪROS SIMBOLIAI

Prieš dėdami drabužius į skalbyklę ir pasirinkdami skalbimo programą, apžiūrėkite simbolius gamintojo etiketėje. Toliau pateikta lentelė padės jus geriau suprasti.

	Skalbti įprastai		Lyginti karštu, ne daugiau 200°C, lygintuvu		Džiovininti ištiestą ant horizontalaus paviršiaus
	Skalbti atsargiai		Lyginti šiltu, ne daugiau 150°C, lygintuvu		Džiovininti pakabinus
	Skalbti ne didesnėje nei 95°C temperatūroje		Lyginti vos šiltu, ne daugiau 100°C, lygintuvu		Džiovininti ant pakabos
	Skalbti ne didesnėje nei 60°C temperatūroje		Nelyginti		Džiovininti džiovintuve vidutinėje temperatūroje
	Skalbti ne didesnėje nei 40°C temperatūroje		(A) Valyti sausai naudojant tirpiklį		Džiovininti džiovintuve žemoje temperatūroje
	Skalbti ne didesnėje nei 30°C temperatūroje		(F) Valyti sausai naudojant tik benzina, spiritą ar R113 priemonę		Džiovinintuve nedžiovininti
	Skalbti rankomis		(P) Valyti sausai naudojant etilo perchloratą, benzina, spiritą, R111 ir R113 priemonę		
	Tiktai valyti sausai				
	Balinti šaltame vandenyje				
	Nebalinti		Sausai nevalyti		

SKALBYKLĖS VALYMAS

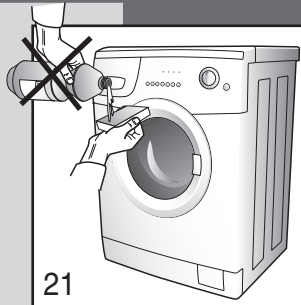

21

Ši skalbyklė buvo specialiai sukurta taip, kad jai reikėtų tik minimalios priežiūros. Vis dėlto svarbu ją reguliariai valyti.

Prieš valydamis įsitikinkite, ar prietaisas išjungtas iš elektros tinklo, o vandens sklendė užsikuta. Skalbyklės išorę ir plastmasines dalis galima valyti tiktaiminkštu drėgnu skudurėliu.

ĮSPĖJIMAS! Kategoriskai uždrausta naudoti chemines medžiagas, abrazyvines priemones, spiritą, muilą, benziną ar kitus tirpiklius, nes jie gali pažeisti mašiną (21 pav.).

Išvalę palikite dureles trumpam laikui atviras, kad guminės dalys išdžiūtų.

Reguliariai plaukite skalbiklio skyrių. Išėmę jį pakiškite po tekančio vandens srove ir išskalaukite (22 pav.). Tada vėl įdėkite.



22

SKALBIKLIO STALČIUKO IŠTRAUKIMAS



23

- ▼ atidarykite skalbiklio stalčiuką;
- ▼ dešinė ranka nuspauskite užrašą „PUSH“ (STUMTI), o kita ranka ištraukite stalčiuką, patraukdami jį į savo pusę (23 pav.).

FILTRO VALYMAS

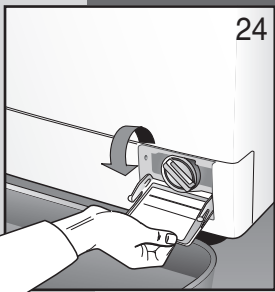

24

ĮSPĖJIMAS!! Prieš pradėdami toliau aprašytus veiksmus, įsitikinkite, ar skalbyklė yra tuščia.

Nenuimkite filtro mašinai veikiant arba tada, kai ji yra pilna vandens.

Po filtro padėkite šluostę arba padėklą, kad surinktumėte jo viduje esantį vandenį. Atidarykite filtro dureles, atsukite filtrą ir išimkite jį sukdami prieš laikrodžio rodyklę (24–25 pav.).

Filtrą reikia valyti reguliariai.

Išskalaukite filtrą tekančiu vandeniu, kad neliktų nešvarumų. Vėl įdėkite filtrą sukdami pagal laikrodžio rodyklę, įsitikinkite, ar jis gerai užsifiksavo.

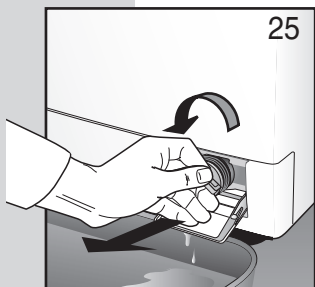

25



PROBLEMŲ ŠALINIMAS

Jei prietaisas neveikia kaip dera, prieš kviesdamiesi techninę pagalbą, patikrinkite šį nedidelių veikimo sutrikimų sąrašą. Kai kuriuose modeliuose gedimai nurodomi pateikus klaidos kodą ciklo pabaigoje.

- Kodas: E:00 Atlikite visus tikrinimo darbus, nurodytus paragrafuose, pažymėtuose*
- E:01 Atlikite visus tikrinimo darbus, nurodytus paragrafuose, pažymėtuose**
- E:02 Techninis gedimas „Kreipkitės į klientų aptarnavimo tarnybą“
- E:03 Techninis gedimas „Kreipkitės į klientų aptarnavimo tarnybą“

Skalbyklė neveikia (nedega indikatorius lemputės) (ekranas išjungtas)

- Įsitikinkite, ar:
 - 1) nenutrūko elektros srovė;
 - 2) šakutė gerai įkišta į lizdą;
 - 3) įjungimo / išjungimo mygtukas buvo nuspaustas, o jei to nėra, ar programavimo rankenėlė nustatyta ties programa.

Skalbyklė neveikia (nedega indikatorius lemputės) (ekranas įjungtas) *

- Įsitikinkite, ar:
 - 1) programa pasirinkta;
 - 2) drelės yra tinkamai uždarytos;
 - 3) nuspaustas „Įjungimo“ mygtukas (tik elektroninių modelių);
 - 4) patikrinkite skyriuje „Vanduo nepatenka į skalbyklę“ pateiktus nurodymus.

Vanduo nepatenka į skalbyklę*:

- Patikrinkite, ar:
 - 1) nenutrūko vandens tiekimas;
 - 2) vandens tiekimo žarna prijungta prie skalbyklės;
 - 3) atsukta vandens sklendė;
 - 4) filtras neužkimštas; jei užkimštas, filtrą išvalykite, pirmiau skalbyklę išjungę iš elektros tinklo.

Skalbyklė pripildo vandens ir vėl jį išleidžia**

- Patikrinkite, ar:
 - 1) nuotekų žarna nustatyta tinkamame aukštyje (60–90 cm);
 - 2) nuotekų žarnos galas nėra panardintas į vandenį.

Skalbyklė neišleidžia vandens arba negręžia**

- Patikrinkite, ar:
 - 1) nuotekų žarna tinkamai prijungta;
 - 2) nuotekų žarna nesulenкта;
 - 3) nutekėjimo filtras neužkimštas;
 - 4) nebuvo pasirinkta skalbimo programa be gręžimo;
 - 5) nebuvo pasirinkta funkcija „Stop su vandeniu“.

Skalbyklė vibruoja ir triukšmingai veikia

- Įsitikinkite, ar:
 - 1) buvo išimti visi skalbimo mašinos vežti skirti varžtai;

- 2) skalbyklė stovi visiškai lygiai;
- 3) dideli daiktai, tokie kaip paklodės, staltiesės ir pan., nesukritę į vieną vietą.

Drelės neatsidaro

- Įsitikinkite, ar:
 - 1) skalbimo ciklas baigtas;
 - 2) nebuvo pasirinkta funkcija „Stop su vandeniu“ (kai kuriuose modeliuose ši funkcija automatinė).

Skalbiniai nebuvo gerai išgręžti

- Įsitikinkite, ar:
 - 1) skalbiniai lygiai pasiskirstę būgne;
 - 2) buvo pasirinktas tinkamas gręžimo greitis.

Skalbyklė skalbdama sustoja

- Įsitikinkite, ar:
 - 1) nenutrūko elektros srovė.

Stalčiuke liko daug skalbiklio

- Įsitikinkite, ar:
 - 1) atsukta vandens sklendė;
 - 2) švarus filtras tarp sklendės ir vandens žarnos.

Po skalbimo skalbiniai lieka nešvarūs

- Įsitikinkite, ar:
 - 1) į būgną nėra prikrauta per daug skalbinių;
 - 2) buvo panaudotas reikiamas skalbiklio kiekis;
 - 3) buvo pasirinkta tinkama skalbimo programa.

Skalbiniai susitraukė arba išbluko

- Įsitikinkite, ar:
 - 1) buvo pasirinkta tinkama skalbimo programa;
 - 2) buvo pasirinkta tinkama skalbimo temperatūra.

Skalbyklė nedžiovina skalbinių (tik modeliams su džiovintuvais)

- Įsitikinkite, ar:
 - 1) atsukta vandens sklendė;
 - 2) nuotekų filtras yra švarus;
 - 3) skalbyklė įjungta (kontrolinė lemputė arba ekranas dega);
 - 4) pasirinkta džiovinimo programa;
 - 5) nustatytas džiovinimo laikas.

Jei atlikus nurodytus veiksmus skalbyklė vis tiek neveikia, kreipkitės į artimiausią klientų aptarnavimo centrą. Kreipdamiesi į aptarnavimo centrą, nurodykite prietaiso modelį, serijos numerį ir gedimo tipą. Su prietaisu susijusius duomenis galite rasti techninių duomenų plokštelėje, esančioje filtro drelėlių viduje. Ši informacija aptarnavimo centro darbuotojui padės parūpinti reikiamas dalis, taip užtikrinant efektyvų ir greitą aptarnavimą.

**Поштовани корисниче,**

Захваљујемо вам на куповини овог производа.

Пажљиво прочитајте ова упутства пре укључивања и коришћења овог уређаја.

Познавање принципа рада допринеће исправном и безбедном коришћењу уређаја.

Овај приручник садржи техничке карактеристике веш-машине и корисне информације у вези његове употребе и помоћи ће вам да свој уређај користите на најбољи начин.

Ако уређај продате или дате некоме на коришћење, не заборавите да му дате и овај приручник.

САДРЖАЈ

	НАПОМЕНЕ И САВЕТИ ЗА КОРИСНИКА	56-57
	ОПИС УРЕЂАЈА	57
	ИНСТАЛИРАЊЕ ВЕШ-МАШИНЕ	58-60
	• Распакивање веш-машине и уклањање сигурносних уређаја	58
	• Нивелисање веш-машине	58
	• Прикључивање на водоинсталацију	59
	• Прикључивање на извор струјног напајања	60
	КОРИШЋЕЊЕ ВЕШ-МАШИНЕ	60-62
	• Препоруке пре почетка употребе	60
	• Коришћење детерџената	61
	• Како уклонити неке мрље	62
	• Међународни симболи за одржавање рубља	62
	ОДРЖАВАЊЕ	63-64
	• Чишћење веш-машине	63
	• Чишћење филтера	63
	• Решавање проблема	64

МОДЕЛ:

СЕРИЈСКИ БРОЈ:

ДАТУМ КУПОВИНЕ:



- ▼ Овај уређај је намењен употреби као кућна веш-машина. Свака друга примена се сматра неодогувајућом и стога опасном.
- ▼ Модификације или покушаји измене веш-машине могу бити опасни по корисника и могу оштетити уређај.
- ▼ Због знатне тежине веш-машине мора се обратити посебна пажња при њеном преношењу.
- ▼ Веш-машину не смеју користити деца ако нису под надзором.
- ▼ Све модификације водоинсталације или извора струје смеју да врше само овлашћени техничари.
- ▼ При постављању веш-машине проверите да кабл за напајање можда није преломљен или нагњечен, као и да ли је лако доступан.
- ▼ Пре употребе веш-машине уклоните сву амбалажу и сигурносне уређаје коришћене током транспорта (завртње за фиксирање). Ако то не урадите може доћи до тешког оштећења уређаја и вашег дома.
- ▼ Ако веш-машину постављате на под прекривен тепихом, оставите довољно простора између уређаја и пода да би био могућ слободан проток ваздуха.
- ▼ Немојте препунити машину.
- ▼ Када користите уређај избегавајте било

- какав додир са водом која се испушта кроз испусно црево зато што може бити веома врела. Не додирујте ни стаклена врата јер се она током прања загревају.
- ▼ Веш-машину користите само за прање предмета који се смеју прати. У случају било каквих недоумица погледајте упутство произвођача на етикети на том комаду одеће (в. „Симболи за одржавање рубља“).
- ▼ Пре стављања рубља у веш-машину проверите да ли су сви џепови празни. Тврди и оштри предмети као што су новчићи, игле, ексери, завртњи или каменчићи могу тешко оштетити уређај.
- ▼ Никад не перите одећу умрљану супстанцама које садрже бензин. У случајевима када су мрље уклоњене испаривачима, сачекајте док те супстанце потпуно не испаре са површине материјала пре него што га ставите у веш-машину.
- ▼ Не користите детерџенте намењене ручном прању зато што прекомерно стварање пене може оштетити унутрашње делове уређаја.
- ▼ Након прања отирача, ђебади и других материјала са дугим влакнима извадите филтер и по потреби га очистите.
- ▼ Препоручује се да по завршетку циклуса прања оставите врата отворена.
- ▼ Не покушавајте сами да оправите било коју грешку уређаја, јер оправке које

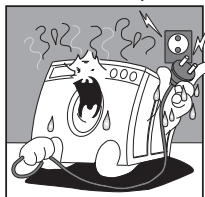

Никад не стављајте и не водите утикач из струјне утичнице влажним рукама.

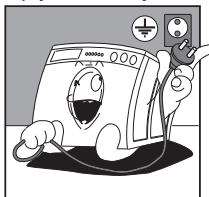

Веш-машина мора бити прикључена у струјну утичницу са уземљењем која је у складу са важећим безбедносним стандардима.



За прикључивање веш-машине у струјну утичницу не користите продужне гаятане и разделнике.



Не излажите уређај атмосферским падавинама.

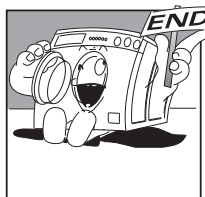

Веш-машина може да се отвори тек када лампица или дисплеј означе да је циклус завршен. Код неких модела то се означава трептањем дугмета за укључивање.

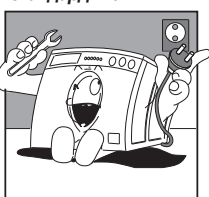

При сервисирању или чишћењу веш-машине морате га искључити из струјне утичнице.

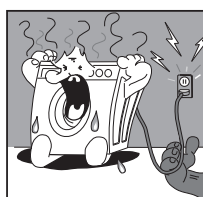

Не искључујте веш-машину из струје повлачењем кабла за напајање. Вуците само утикач.

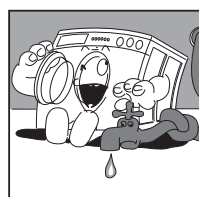

Препоручује се да након сваког прања искључите веш-машину из струје и затворите довод воде.

не обавља професионално лице могу изазвати тешка оштећења и поништити права на оправке под гаранцијом.

- ▼ Оправку уређаја сме да врши искључиво

САМО ЗА КОМБИНОВАНЕ МАШИНЕ ЗА ПРАЊЕ И СУШЕЊЕ:

- ▼ Не сушите предмете које сте опрали или очистили хемијским производима.
- ▼ Никада не сушите одећу за прљану супстанцама као што су уље за кување, петролеј, ацетон, алкохол, бензин, керозин, разређивач, терпентин и восак.
- ▼ Ове супстанце уклоните са одеће перући је обилно топлом водом и детерџентом пре него што је ставите у сушач.
- ▼ Не сушите предмете као што су гума, латекс, кишни мантили, водоотпорне тканине, гумене простирке, калуповане предмете, одећу или јастуке са умецима од гуме, јер се могу истопити и оштетити друго рубље или сам уређај.

Овај уређај је означен као усклађен са европском Директивом 2002/96/ЕС, „Отпадна електрична и електронска опрема“. Производ уклоните на прописани начин. Корисник се обавезује да ће доприносити спречавању негативних последица по здравље и животну средину.

Симбол  причвршћен на производ или пратећа документа означава да се овај производ не сме сматрати нормалним кућним отпадом, већ се мора испоручити овлашћеном центру за рециклажу електричне и електронске опреме. При уклањању уређаја држите се локалних прописа о уклањању отпада. За додатне информације о уклањању и рециклажи овог производа обратите се надлежним органима, локалној служби за одношење кућног отпада или продавцу од кога сте купили уређај.

ПРОИЗВОЂАЧ НЕ МОЖЕ БИТИ ОДГОВОРАН ЗА БИЛО КАКВЕ НЕЗГОДЕ НАСТАЛЕ УСЛЕД НЕПОШТОВАЊА БЕЗБЕДНОСНИХ СТАНДАРДА ИЛИ ЗАХТЕВА ДАТИХ У ОВОМ ПРИРУЧНИКУ.

ОПИС УРЕЂАЈА



Веш-машина је кућни уређај који може у свако доба да пере све врсте тканина.

- ▼ Веш-машина је склопљена од челичних плоча које су обрађене и обојене тако да се њихов естетски квалитет не мења током времена.
- ▼ Мотор и сви покретни делови пројектовани су и израђени тако да се гарантује најмањи могући ниво буке.
- ▼ Великом бубњу од нерђајућег челика се лако приступа и он осигурава квалитетније прање и продужује животни век вашег рубља.
- ▼ Командна табла лака за употребу задовољиће све ваше потребе за прањем и сушењем (в. командну таблу и табелу програма).
- ▼ Широка врата знатно олакшавају стављање и вађење рубља.
- ▼ Велика стабилност уређаја резултат је непрестаног рада наших техничара на истраживању уједначености маса у покрету.

- A - Врата
- B - Филтер
- C - Подесиве ножице
- D - Горњи поклопац
- E - Бубањ
- F - Командна табла
- G - Одељак за детерџент

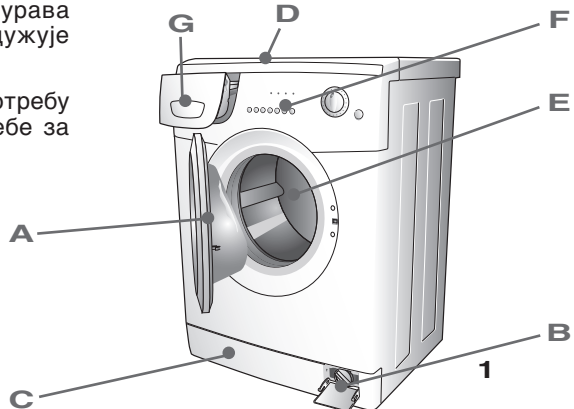



ИНСТАЛИРАЊЕ ВЕШ-МАШИНЕ (ЗАВИСНО ОД МОДЕЛА)

Инсталирање мора обавити квалификовано особље у складу са упутствима произвођача. Неправилна инсталација може довести до оштећивања и повређивања.

Уређај се може поставити на било ком месту где температура средине није нижа од 3°C и где не долази до пригњечења каблова и цева са задње стране машине.

УПОЗОРЕЊЕ!! Комбинована машина за прање и сушење се не сме поставити иза закључаних врата, клизних врата или када се врата на шаркама налазе на супротном зиду у односу на машину.

Покретни делови веш-машине фиксирани су ради транспорта помоћу 4 одстојника и завртња. Пре коришћења машине извадите одстојнике и завртње за фиксирање. Сачувајте завртње и одстојнике за будуће потребе.

Запушите отворе приложеним чеповима. Чепови се налазе у кеси са документацијом.

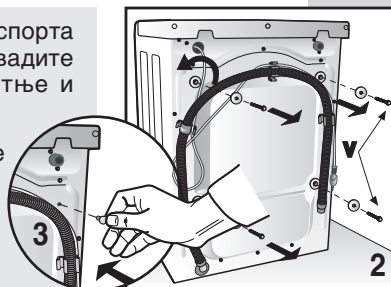

Покретни делови веш-машине фиксирани су ради транспорта помоћу 4 одстојника и завртња. Пре коришћења машине извадите завртње за фиксирање одговарајућим алатом.

Увучите одвијач у отворе и издигните 4 пластична одстојника, као на слици.

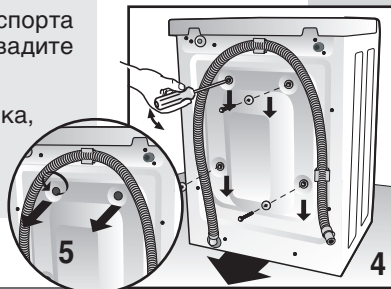

НИВЕЛИСАЊЕ ВЕШ-МАШИНЕ

Након бирања најпогодније локације за уређај, уверите се да је нивелисан подешавањем подесивих ножица (сл. 6).

Водите рачуна приликом постављања и нивелисања веш-машине и уверите се да су сигурносне навртке добро затегнуте.

Ако уређај није добро нивелисан, биће нестабилан и бучан и може изазвати штету.

Ако веш-машину постављате на под прекривен тепихом, оставите довољно простора између уређаја и пода да би био могућ слободан проток ваздуха.

Не препоручује се постављање уређаја у просторијама у којима температура може пасти испод 0°C.

Код модела за уградњу испод радне површине ножице увртите док се опруга не сабије до краја, што омогућава убацивање уређаја испод радне површине (сл. 6B).

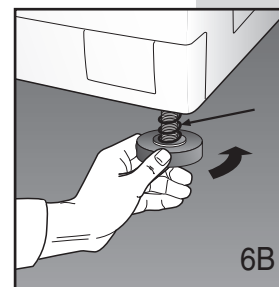
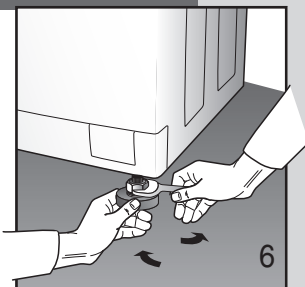

РИКЉУЧИВАЊЕ НА ВОДОИНСТАЛАЦИЈУ

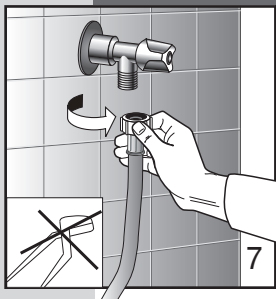

- ▼ Притисак воде мора бити између 0,05 и 1,00 МПа (0,5 - 10 бара).
- ▼ Пре прикључивања веш-машине отворите вентил и пустите да одређена количина воде истекне да бисте очистили цеви од песка и рђе. Ово је нарочито важно у случају када се веш-машина дуже време не користи или се прикључује на нову водоинсталацију.
- ▼ Напојно црево се мора прикључити на извор напајања помоћу спојнице са навојем величине 1,9 mm.

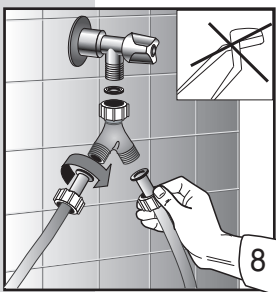

Напомена: Код електронских веш-машина које имају два соленоидна вентила (по један за хладну и топлу воду), прикључите црвено црево на вентил за топлу воду, а друго на вентил за хладну воду. Ако не постоји цев за топлу воду, оба црева се морају прикључити на довод хладне воде помоћу приложене спојнице (сл. 8).

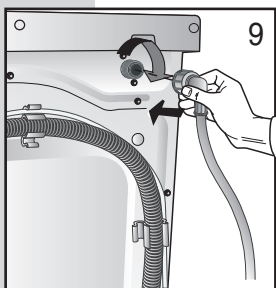

- ▼ Прикључите напојно црево (сл. 9).

Напомена: Веш-машине и кондензационе машине за прање и сушење се морају прикључити на довод воде помоћу нових црева приложених уз уређај. Стара црева се не смеју поново користити.

- ▼ Напојни вентил мора током прања бити потпуно отворен.

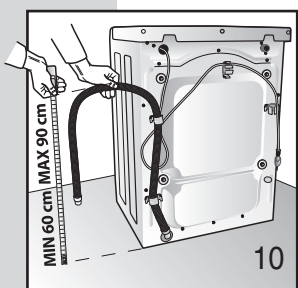

- ▼ Испусно црево се мора наместити на висину између 60 cm и 90 cm (сл. 10).
- ▼ Ако се вода испушта директно у канализацију, слободни крај испусног црева се мора увући у цев унутрашњег пречника не мањег од 40 mm.
- ▼ Спој испусног црева са канализацијом не сме бити херметички затворен јер би то изазвало нагомиланање ваздуха у сифону и истицање воде.

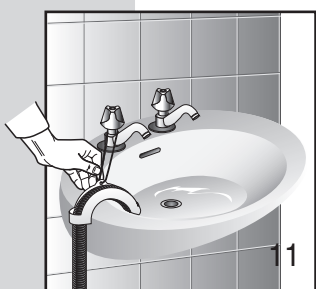

- ▼ Ако се задрљана вода испушта у лавабо, судоперу и сл., тада слободни крај црева мора да се стави у држач приложен уз веш-машину. Ставите црево преко ивице лавабоа и причврстите држач тако да онемогућава испадање црева (сл. 11). Одвод лавабоа мора бити чист и омогућавати слободан проток воде.



ИНСТАЛИРАЊЕ ВЕШ-МАШИНЕ

ПРИКЉУЧИВАЊЕ НА ИЗВОР СТРУЈНОГ НАПАЈАЊА

- ▼ Уверите се да напон назначен на идентификационој плочици са унутрашње стране филтера одговара напону извора напајања (сл. 12).
- ▼ Сви осигурачи, струјни каблови и утичнице морају имати такве спецификације да могу да издрже максимално оптерећење назначено на идентификационој плочици.
- ▼ Након инсталирања, уређај се мора укључити у струју путем једноположајног прекидача.

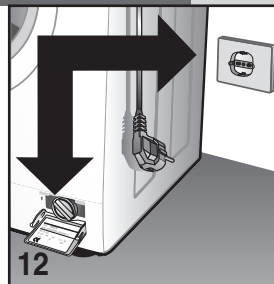

- ▼ Извор напајања на које се уређај прикључује мора имати систем за уземљење. Ако то није случај, произвођач се неће сматрати одговорним за било какве евентуалне инциденте (сл. 13).

- ▼ Ако је струјна утичница у коју се уређај прикључује неисправна или неодговарајућа, мора је заменити квалификовани електричар.

- ▼ Веш-машина се не сме прикључивати на извор напајања индиректним методама као што су продужни гајтани или разделници.

- ▼ Током рада на одржавању, веш-машина се мора искључити из струјне утичнице.

- ▼ Не стављајте и не вадите утикач из струјне утичнице влажним рукама.

- ▼ Ако се кабл за напајање оштети на било који начин, обратите се одговарајућем специјализованом сервисном центру.

- ▼ Струјна утичница не сме бити иза уређаја, већ на месту коме се лако приступа у случају нужде.

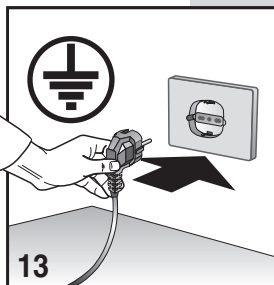

КОРИШЋЕЊЕ ВЕШ-МАШИНЕ

ПРЕПОРУКЕ ПРЕ ПОЧЕТКА УПОТРЕБЕ

Упозорење:Пре него што први пут оперете рубље, пустите веш-машину да обави кратак циклус прања без рубља.

Тиме ћете проверити рад веш-машине и очистити бунањ.

Пре сваког прања проверите следеће:

- ▼ прикључак за воду мора бити исправан, испусно црево добро намештено (в. прикључивање на водоинсталацију) и вентил за воду отворен.
- ▼ сувим рукама ставите утикач у струјну утичницу.
- ▼ сортирајте рубље према врсти тканине (погледајте симболе за одржавање рубља).
- ▼ уверите се да у џеповима рубља које перете нема никаквих предмета јер они могу оштетити рубље, уређај или филтер.

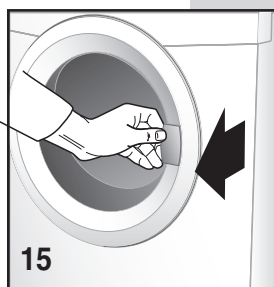

КОРИШЋЕЊЕ ДЕТЕРѢЕНАТА

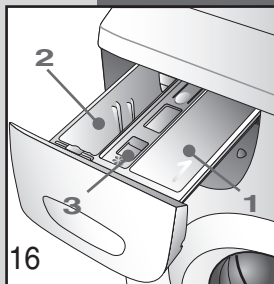

Веш-машина има фиоку за детерѢент са три одељка:

- 1** одељак за прашак за претпрање или намакање (1)
- 2** одељак за прашак за нормално прање (2)
-  одељак за омекшивач (3)

Користите детерѢент који не пени много и омекшивач (по потреби) препоручен за аутоматско прање. Поштујте упутства за дозирање дата на амбалажи.

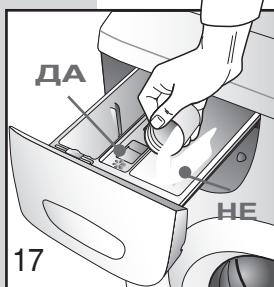

Напомена: Превисе детерѢента ствара превисе пене која се неће моћи добро испрати.

Премало детерѢента неће добро опрати рубље.

Напомена: Напомена: При сипању детерѢента у његов одељак пазите да се не прелије у одељак омекшивача јер ће вода за испирање садржати сапуницу и оставити беле флеке на тканини. Обратно, ако се омекшивач сипа у одељак за детерѢент, то ће утицати на квалитет прања.

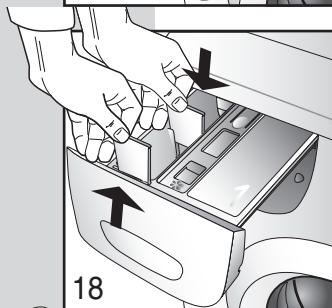

Напомена: При коришћенју течног детерѢента (препоручује се за програме без претпрања) урадите следеће: извадите преграду из лежишта са предње стране 2. одељка и ставите је у вођице на средини истог одељка.

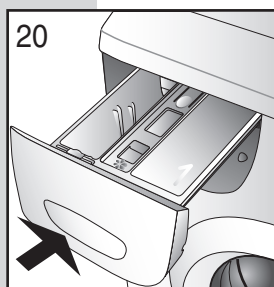
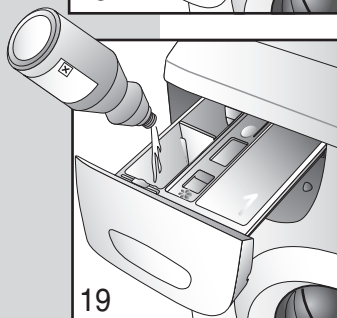

- ▼ затворите фиоку за детерѢент пре почетка прања.

Упозорење! Не покушавајте да извадите фиоку за детерѢент док машина ради да вода не би прснула напоље.



КОРИШЋЕЊЕ ВЕШ-МАШИНЕ

КАКО УКЛОНИТИ НЕКЕ МРЉЕ

Постоје мрље које се не могу уклонити самим прањем. Пре него што покушате да ручно уклоните било коју врсту мрља, испробајте то на малој скривеној површини тканине. Почните од ивице мрље према унутра, тиме ћете спречити стварање тамног прстена око места на коме се налази мрља. Овде је наведено неколико метода за уклањање разних врста мрља.

- ▼ **Восак:** Остружите восак заобљеним предметом да не бисте оштетили тканину. Затим ставите тканину између два парчета упијајуће хартије и врелом пеглом пређите преко мрље.
- ▼ **Хемијске оловке и фломастери:** очистите меком крпом коју сте натопили етанолом. пазите да не раширите мрљу.
- ▼ **Влага и муљ:** ако тканина подржава употребу избељивача, обавите циклус прања уз додавање избељивача. У супротном натопите умрљани део у хидрогенпероксид (10 количина) и пустите да стоји 10 до 15 минута.
- ▼ **Огреботине настале при пеглању:** пратите упутства за муљ и влагу.
- ▼ **Рђа:** користите производе специјално намењене мрљама рђе, водећи рачуна о упутствима произвођача датим на амбалажи.
- ▼ **Жвакаћа гума:** трљајте тканину ледом, остружите што више можете и затим истрљајте комадом вате натопљеним ацетоном.
- ▼ **Боја:** не дозволите да се боја осуши. Истрљајте површину растварачем који препоручује произвођач боје (нпр. водом, терпентином, трихлоретиленом), насапуњајте и исперите.
- ▼ **Руж:** мрље на памуку или вуни се могу уклонити крпом натопљеном етром. Мрље на свили се уклањају трихлоретиленом.
- ▼ **Лак за нокте:** ставите лист упијајуће хартије на загрљани материјал, затим навлажите задњу страну тканине ацетоном, често мењајући упијајућу хартију стављену преко мрље. Наставите на тај начин док мрља не нестане.
- ▼ **Катран или земља:** нанесите мало свежер маслаца преко мрље, пустите да стоји и исперите терпентином.
- ▼ **Трава:** пажљиво насапуњајте мрљу, користите раствор избељивача. Код вунених тканина добри резултати се могу постићи 90%-ним алкохолом.
- ▼ **Крв:** натопите хладном водом уз додатак соли, затим исперите сапуном за прање руку.

МЕЂУНАРОДНИ СИМБОЛИ ЗА ОДРЖАВАЊЕ РУБЉА

Пре стављања одеће у машину и бирања програма прања проверите симболе на етикети произвођача. Доња табела представља користан водич за читање ових симбола.

	Нормално прање		Пеглати до макс. 200 °C		Сушити простирањем
	Нежно прање		Пеглати до макс. 150 °C		Сушити вешањем
	Прати до макс. 95 °C		Пеглати до макс. 100 °C		Сушити на вешалицама
	Прати до макс. 60 °C		Не пеглати		Сушити у машини за сушење рубља при нормалној температури
	Прати до макс. 40 °C		Прати на суво са растварачем		Сушити у машини за сушење рубља при сниженој температури
	Прати до макс. 30 °C.		Прати на суво искључиво бензином, чистим алкохолом и са R113		Не сушити у машини за сушење рубља
	Ручно прање		Прати на суво искључиво перхлор-етиленом, бензином, чистим алкохолом, са R111 и R113.		
	Не прати водом				
	Белити у хладној води				
	Не белити		Не прати на суво		

ЧИШЋЕЊЕ ВЕШ-МАШИНЕ

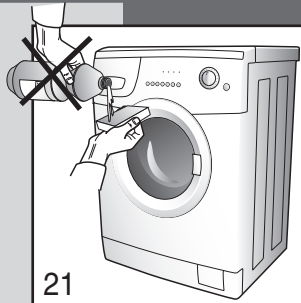

21

Веш-машина је конструисана тако да смањи потребу за одржавањем на минимум. Ипак, не сме се заборавити да мора редовно да се чисти.

Пре чишћења уверите се да је уређај искључен из струје и да је затворен напојни вентил за воду. Спољна конструкција и пластични делови веш-машине се смеју чистити само меком влажном крпом.

УПОЗОРЕЊЕ!! За чишћење уређаја никад не користите хемикалије, абразиве, алкохол, сапун, бензин и друге раствараче јер могу изазвати штету (сл. 21).



22

Након завршеног прања оставите врата отворена неко време да би гумени делови могли да се осуше.

С времена на време испирајте одељке фиоке за детерџент. Да бисте то урадили, извадите фиоку за детерџент и исперите је под млазом воде (сл. 22). Затим је вратите.

ВАЂЕЊЕ ФИОКЕ ЗА ДЕТЕРѢНТ



23

- ▼ отворите фиоку за детерџент;
- ▼ притисните реч „PUSH” десном руком и извуците фиоку левом руком (сл. 23)

ЧИШЋЕЊЕ ФИЛТЕРА

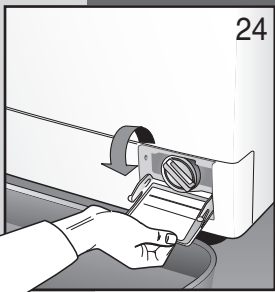

24

УПОЗОРЕЊЕ!! Пре почетка рада проверите да ли је веш-машина празна.

Не вадите филтер док веш-машина ради или је пуна воде.

Ставите крпу или тацну испод филтера да бисте сакупили сву заосталу воду. Отворите врата филтера, одврните филтер и извадите га окретањем у смеру супротном од смера казаљке на сату (сл. 24-25).

Филтер се мора редовно чистити.

Исперите филтер под млазом воде да бисте уклонили све наслаге. Вратите филтер његовим завртањем у смеру казаљке на сату, пазећи да буде добро затворен и заптивен.

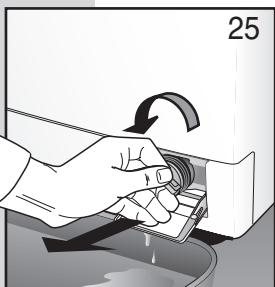

25



Ако уређај не ради правилно, проверите то помоћу следећег водича за решавање проблема пре него што позовете службу техничке подршке. Код неких модела кварови су означени кодовима грешака који се приказују по завршетку циклуса.

- Код: E:00 Обавите све провере наведене у пасусима означеним са *
- E:01 Обавите све провере наведене у пасусима означеним са **
- E:02 Технички квар. Позовите корисничку службу
- E:03 Технички квар. Позовите корисничку службу

Веш-машина не ради (лампице упозорења су искључене) (дисплеј искључен)

- Проверите следеће:
 - 1) Струјна утичница ради исправно.
 - 2) Утикач је правилно прикључен у струјну утичницу.
 - 3) Притиснуто је дугме за укључивање и искључивање, а ако не постоји, проверити да ли је дугме програматора подешено на неки програм.

Веш-машина не ради (лампице упозорења су искључене) (дисплеј укључен)*

- Проверите следеће:
 - 1) Изабран је неки програм.
 - 2) Врата су добро затворена.
 - 3) Притиснуто је дугме „START“ (само код електронских модела).
 - 4) Погледајте информације наведене у одељку „Веш-машина се не пуни водом“.

Веш-машина се не пуни водом*

- Проверите следеће:
 - 1) У водоводу има воде.
 - 2) Машина је прикључена на напојну цев за воду.
 - 3) Напојни вентил за воду је отворен.
 - 4) Филтер није зачепљен. Ако јесте, очистите филтер након што искључите уређај из струјне утичнице.

Веш-машина се непрекидно пуни водом и испушта је**

- Проверите следеће:
 - 1) Испусно црево је постављено на одговарајућу висину (60-90 cm).
 - 2) Крај испусног црева није уроњен у воду.

Веш-машина не испушта воду или не центрифугира*

- Проверите следеће:
 - 1) Испусно црево је добро прикључено.
 - 2) Испусно црево није пригњечено.
 - 3) Филтер испусне воде није зачепљен.
 - 4) Није изабран неки од програма без центрифугирања.
 - 5) Није изабрана функција заустављања док је вода унутра.

Веш-машина вибрира и ствара буку

- Проверите следеће:
 - 1) Уклоњени су сви сигурносни елементи

- коришћени током транспорта.
- 2) Веш-машина је савршено нивелисана.
- 3) Кабасте ствари, као што су чаршави, столњаци и др., нису сабијене у једном делу бубња.

Врата не могу да се отворе

- Проверите следеће:
 - 1) Циклус прања је завршен.
 - 2) Није изабрана функција заустављања док је вода унутра (код неких модела аутоматски).

Рубље није добро центрифугирано

- Проверите следеће:
 - 1) Рубље је равномерно распоређена у бубњу.
 - 2) Изабрана је права брзина центрифугирања.

Веш-машина се зауставља у току прања

- Проверите следеће:
 - 1) Струјна утичница ради исправно.

У одељку заостаје доста детерџента

- Проверите следеће:
 - 1) Напојни вентил за воду је отворен.
 - 2) Филтер између вентила и напојног црева је чист.

Рубље по завршетку циклуса прања није чисто

- Проверите следеће:
 - 1) Бубањ није препуњен.
 - 2) Коришћена је одговарајућа количина детерџента.
 - 3) Изабран је прави програм.

Рубље се скупило или је избледело

- Проверите следеће:
 - 1) Изабран је прави програм прања.
 - 2) Изабрана је права температура прања.

Веш-машина не врши сушење (само модели за прање и сушење)

- Проверите следеће:
 - 1) Напојни вентил за воду је отворен.
 - 2) Филтер испусне воде је чист.
 - 3) Веш-машина је укључена (укључена је лампица или дисплеј)
 - 4) Изабран је програм сушења.
 - 5) Подешено је време сушења.

Ако након свих ових провера уређај и даље не ради, обавестите најближи центар за подршку корисницима. При контактирању сервисног центра реците им модел уређаја, серијски број и врсту грешке. Подаци о уређају налазе се на натписној плочици причвршћеној на унутрашњој страни вратанца за филтер. Ови подаци ће помоћи оператеру сервисног центра да одреди који су резервни делови неопходни и тиме омогући брзу и ефикасну оправку.

**Шановний користувачу!**

Дякуємо за те, що ви вибрали нашу продукцію.

Перед тим, як підключити _прилад до електромережі та розпочати ним користуватися, просимо уважно ознайомитися з цією інструкцією з експлуатації.

Ознайомлення з принципами роботи гарантує надійне та безпечне користування машиною.

Інструкція містить багато корисних порад щодо роботи пральної машини, а також відповідну технічну інформацію, яка допоможе вам оптимізувати використання цього побутового електроприладу. У випадку продажу або передачі пральної машини в інші руки потрібно передати новому власнику також і цю інструкцію.

ЗМІСТ

	ПРИМІТКИ І ПОРАДИ ДЛЯ КОРИСТУВАЧА	66-67
	ОПИС МАШИНИ	67
	УСТАНОВЛЕННЯ ПРАЛЬНОЇ МАШИНИ	68-70
	• Розпакування та розблокування приладу	68
	• Регулювання рівня пральної машини	68
	• Підключення до водопроводу	69
	• Електричне підключення	70
	КОРИСТУВАННЯ ПРАЛЬНОЮ МАШИНОЮ	70-72
	• Попередження	70
	• Застосування пральних засобів	71
	• Як вивести деякі плями	72
	• Міжнародні символи догляду за одягом	72
	ДОГЛЯД	73-74
	• Чистка приладу	73
	• Чистка фільтра	73
	• Проблеми та їх вирішення	74

МОДЕЛЬ:

ФАБРИЧНИЙ НОМЕР:

ДАТА КУПІВЛІ:



- ▼ Цей прилад призначений для прання білизни у домашніх умовах; будь-яке інше його застосування вважається неправильним, а отже небезпечним.
- ▼ Будь-яка модифікація або спроба змінити характеристики приладу можуть стати небезпечними для користувача і пошкодити сам прилад.
- ▼ Враховуючи значну вагу пральної машини, потрібно дотримуватися особливих норм безпеки під час її переміщення.
- ▼ Дітям забороняється користуватися пристроєм, якщо вони не перебувають під наглядом.
- ▼ Будь-яка зміна водопровідного чи електричного обладнання повинна здійснюватися компетентними технічними фахівцями.
- ▼ Під час розміщення приладу переконайтеся, що шнур живлення не зігнутий чи придавлений і що він буде доступний у випадку можливого технічного втручання.
- ▼ Перш ніж приступити до установа пральної машини, зніміть упаковку і блокувальні деталі, необхідні під час перевезень (запобіжні гвинти). У протилежному випадку можна серйозно пошкодити прилад та інтер'єр вашого житла.
- ▼ Якщо прилад встановлюється на підлогу з килимовим покриттям, потрібно переконаватися, що між пральною машиною і підлогою вільно циркулює повітря.
- ▼ Пральна машина не повинна перевантажуватися білизною.
- ▼ Під час роботи приладу слід уникати

контакту з водою, що витікає із зливного шланга, тому що вода може бути надто гарячою; уникати також контакту зі склом оглядового віконця, тому що під час циклу прання воно теж може нагріватися.

- ▼ Прати виключно тканини, призначені для прання у пральній машині. У сумнівному випадку перевірте вказівки виробника, зазначені на етикетці вашого одягу (див. "Символи догляду за одягом").
- ▼ Перш ніж вкласти одяг у пральну машину, необхідно перевірити, чи не залишилися речі у кишенях. Тверді предмети, такі як, наприклад, монети, шпильки, цвяхи, гвинти чи камінці, можуть серйозно пошкодити прилад.
- ▼ У пральній машині не можна прати одяг, забруднений розчинами з вмістом бензину. Якщо плями були виведені за допомогою летучих розчинів, перед пранням одягу потрібно дочекатися повного випаровування цих розчинів з поверхні тканин.
- ▼ Не користуйтеся пральними засобами, призначеними для ручного прання, оскільки надлишок піни, яка формується, може пошкодити внутрішні частини приладу.
- ▼ Після прання доріжок, покривал або інших тканин з довгими волокнами потрібно перевірити та, якщо необхідно, очистити фільтр.
- ▼ Після кожного циклу прання рекомендуємо залишити відкритими дверцята машини.
- ▼ Не намагайтеся самостійно усунути несправності пристрою, тому що ремонт,

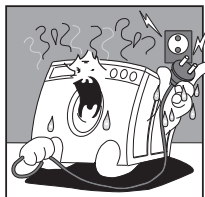

Не вставляти і не виймати штепсель з електричної розетки мокрими руками.

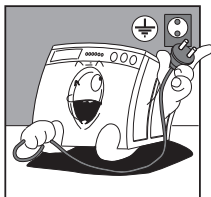

Пральна машина повинна підключатися до електричної розетки з заземленням, відповідно до вимог норм безпеки.

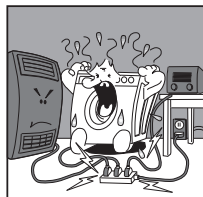

Забороняється підключати пральну машину до електричної розетки за допомогою подовжувачів чи трійників.



Захищати прилад від впливу атмосферних факторів.

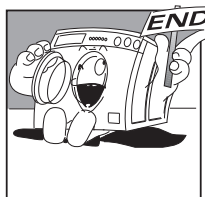

Пральну машину можна відкрити тільки після того, як лампочка - індикатор або дисплей вкажуть на завершення циклу прання. Для деяких моделей цю функцію виконує кнопка "пуск", яка починає блимати.

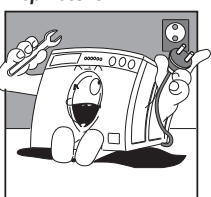

Під час технічного огляду чи миття приладу необхідно вийняти штепсель з електричної розетки.

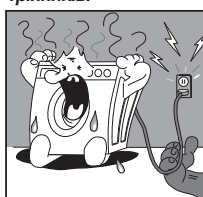

Для відключення пральної машини з електричної розетки слід тягнути не за електричний шнур, а за штепсель.

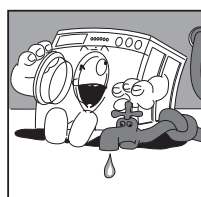

Після закінчення кожного циклу прання вийняти штепсель з електричної розетки і перекрити наливний кран.

виконаний неспеціалістами, може призвести до серйозних пошкоджень і позбавляє права на гарантійний ремонт.

- ▼ Ремонт приладу може здійснюватися виключно

уповноваженими працівниками центрів технічного обслуговування. Для ремонту пральних машин можуть використовуватися тільки оригінальні запчастини.

ТІЛЬКИ ДЛЯ МОДЕЛЕЙ З СУШКОЮ:

- ▼ Не сушити одяг, випраний або очищений від плям за допомогою хімічних речовин.
- ▼ Не сушити одяг, забруднений олією, нафтою, ацетоном, спиртом, бензином, керосином, плямовивідниками, скипидаром, воском.
- ▼ Перед тим, як завантажити подібний одяг в сушильну машину, усунути ці речовини за допомогою прання у гарячій воді з

додаванням великої кількості прального засобу.

- ▼ не сушити в машині вироби з губчатої гуми, латексу, водонепроникних матеріалів ТА тканин, гумові килимки, вироби зі штампованим малюнком, одяг або подушки, набиті губчатою гумою, оскільки вони можуть розплавитися і пошкодити іншу білизну і саму машину.

Цей пристрій позначений символами згідно з вимогами Європейської директиви про відходи електричного та електронного обладнання 2002/96/EC, Waste Electrical and Electronic Equipment (WEEE). Гарантуючи правильну переробку обладнання як відходу, користувач сприяє запобіганню можливого негативного впливу на навколишнє середовище та на здоров'я.

Знак  на виробі чи на супроводжуючій його документації вказує на те, що цей виріб не вважається домашнім відходом, а повинен здаватися у відповідний пункт збору для утилізації електричної та електронної апаратури. Виріб повинен перероблятися згідно місцевих норм для переробки відходів. Для одержання додаткової інформації про обходження, відновлення та вторинну переробку цього приладу звертайтеся у компетентний місцевий відділ, до служби збору і переробки домашніх відходів або у магазин, у якому був куплений цей прилад.

ФІРМА-ВИРОБНИК НЕ НЕСЕ ЖОДНОЇ ВІДПОВІДАЛЬНОСТІ ЗА МОЖЛИВІ НЕЩАСНІ ВИПАДКИ, ВИКЛИКАНІ НЕДОТРИМАННЯМ НОРМ БЕЗПЕКИ ТА ІНСТРУКЦІЙ З ЕКСПЛУАТАЦІЇ

ОПИС МАШИНИ



Пральна машина - це побутовий електричний прилад, призначений для прання всіх видів тканин у зручний для вас час.

- ▼ Каркас приладу виконаний зі спеціально оброблених і пофарбованих металевих листів, естетичні характеристики яких залишаються з часом незмінними.
- ▼ Двигун та всі рухомі частини розроблені і виготовлені таким чином, щоб забезпечити максимальну безшумність під час роботи машини.
- ▼ Барабан з нержавіючої сталі, широкий і зручно розташований, поліпшить якість прання і подовжить строк використання вашої білизни.
- ▼ Панель управління дозволяє легко користуватися усіма видами прання

і сушки (див. панель управління і таблицю програм).

- ▼ Широке віконце-ілюмінатор полегшує завантаження і виймання білизни з барабана.
- ▼ Висока стабільність приладу завдячує постійним технічним дослідженням в області рівноваги рухомих тіл.

- A - Віконце-ілюмінатор
- B - Фільтр
- C - Ніжки, що регулюються
- D - Верхня кришка
- E - Барабан
- F - Панель управління
- G - Контейнер для пральних засобів

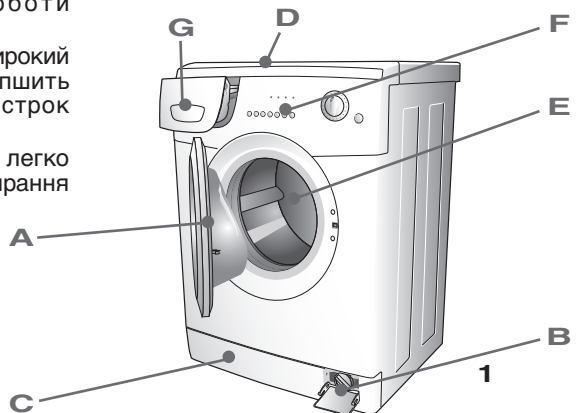



УСТАНОВЛЕННЯ ПРАЛЬНОЇ МАШИНИ (ВІДПОВІДНО ДО МОДЕЛІ)

Установлення приладу повинно здійснюватися кваліфікованими фахівцями згідно з інструкціями виробника, тому що неправильне установлення може призвести до травм людей або до пошкодження речей. Пральну машину може бути встановлено у будь-якому місці, за умови, що температура в ньому не падає нижче 3°C. Електричні шнури і шланги, розміщені на задній панелі машини, не повинні придавлюватися.

УВАГА!!! Моделі з сушкою не повинні встановлюватися за дверима, що зачиняються на ключ, розсувними дверима або дверима з шарнірними петлями на протилежній стороні від петлі віконця машини.

При перевезенні рухомий блок машини закріплюється за допомогою 4 запобіжних гвинтів. Перед експлуатацією машини потрібно зняти прокладки і викрутити запобіжні гвинти та зберегти їх для інших можливих перевезень.

Закрийте отвори за допомогою відповідних пробок, які ви знайдете в пакеті з документами.

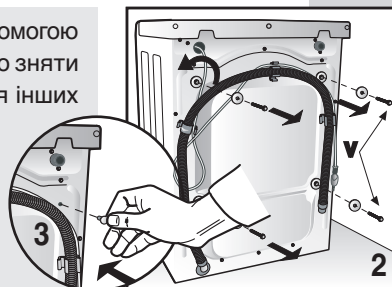

При перевезенні рухомий блок машини закріплюється за допомогою 4 прокладок з гвинтами. Перед включенням машини зніміть запобіжні гвинти за допомогою відповідного ключа.

Вставте в отвори викрутку та повертайте її, як показано на рисунку, щоб вийняти 4 пластмасові прокладки.

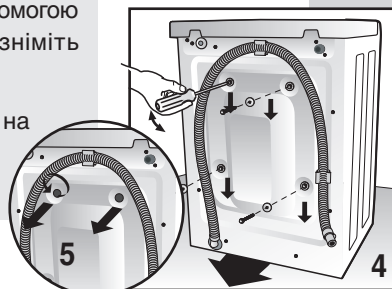

ВИВІРКА РІВНЯ ПРАЛЬНОЇ МАШИНИ

Після вибору відповідного місця розташування відрегулюйте рівень обладнання за допомогою регулювальних ніжок (Рис. 6).

Будьте особливо уважними до вибору положення та вивірки рівня пральної машини, а також до безпеки контрґайок.

У тому випадку, якщо вирівнювання обладнання не відповідає вимогам, пральна машина буде нестійкою, з послідовим шумом під час роботи та можливими пошкодженнями.

Якщо машина встановлена на килимове покриття, необхідно запевнитися, що між нею та покриттям повітря циркулює без перешкод.

Не рекомендується монтаж обладнання у приміщеннях, у яких температура може бути нижчою 0°C.

У версіях для розміщення під стільницею потрібно закрутити ніжки до такого стану, коли повністю стиснута пружина дозволить встановити машину під робочою поверхнею (Рис. 6В).

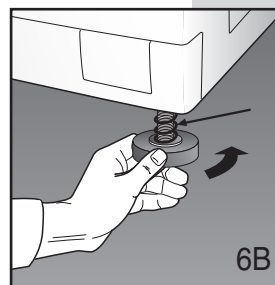
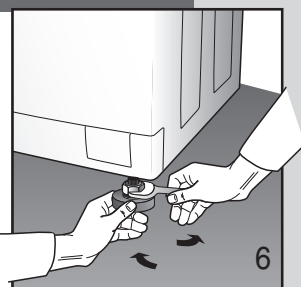

ПІДКЛЮЧЕННЯ ДО ВОДОПРОВОДНОЇ МЕРЕЖІ

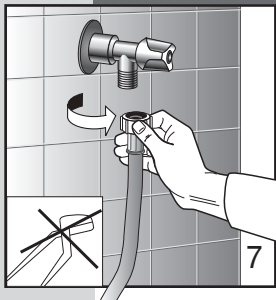

- ▼ Тиск у водопроводі повинен бути в межах 0,05 - 1,00 Мпа (0,5 - 10 бар).
- ▼ Перед підключенням до водопроводу відкрийте кран і дайте стекти певній кількості води, щоб очистити труби від такого бруду, як пісок чи іржа (ця операція особливо важлива у тому випадку, коли пральна машина тривалий час не використовувалася або була підключена до нових водопровідних труб).
- ▼ Наливний шланг слід приєднати до різьбового патрубку трубопроводу подачі холодної води діаметром 3/4".

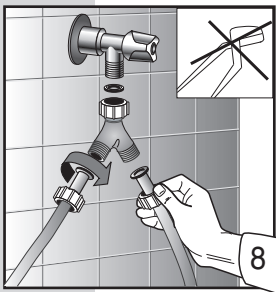

Примітка: у випадку електронних пральних машин з подвійним електродвигуном (гаряча і холодна вода) підключіть червоний шланг до крана гарячої води, а інший шланг - до крана холодної води. Якщо кран гарячої води не може бути використаний, обидва шланги підключаються до крана холодної води за допомогою спеціального патрубку, що входить до комплекту (див. Рис. 8)

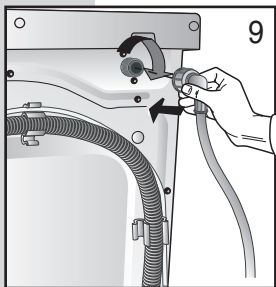

- ▼ Приєднайте наливний шланг (Рис. 9).

Примітка: Пральна та сушильна машина конденсаційного типу підключаються до водопроводу за допомогою нового комплекту шлангів, що додаються у комплекті з машиною. Не використовуйте старі шланги.

- ▼ Під час прання кран подачі води повинен бути повністю відкритий.

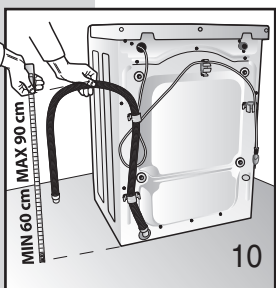

- ▼ Зливний шланг повинен знаходитись на висоті від 60_ до 90 см. (Рис. 10).

- ▼ Якщо передбачено злив води безпосередньо у каналізацію, потрібно вставити вільний кінець зливного шланга машини в каналізаційну трубу з внутрішнім діаметром не менше 40 мм.

- ▼ Не слід вставляти зливний шланг машини в каналізаційну трубу герметично, щоб уникнути заповнення сифона повітрям і, таким чином, виходу води назовні.



- ▼ Якщо вода зливається в умивальник або в інший зливний отвір, вільний кінець шланга необхідно попередньо закріпити у точці згинання за допомогою спеціального гачка, що додається у комплекті з пральною машиною. Для цього помістіть шланг на край умивальника та закріпіть гачок так, щоб шланг не падав (Рис. 11). Умивальник повинен мати незакупорений стік, щоб вода протікала без перешкод.



УСТАНОВЛЕННЯ ПРАЛЬНОЇ МАШИНИ

ЕЛЕКТРИЧНЕ ПІДКЛЮЧЕННЯ

- ▼ Переконайтеся, що напруга, вказана у технічній характеристиці приладу на етикетці, розміщеній на внутрішній стінці кришечці фільтра машини, відповідає напрузі вашої електромережі (Рис. 12).
- ▼ Параметри запобіжників, електричних кабелів і розетки повинні бути розраховані на максимальну потужність, вказану на етикетці з технічними характеристиками.
- ▼ Після встановлення приладу доступ до мережі електроживлення повинен забезпечуватися багатополюсним перемикачем.
- ▼ Електрична розетка, до якої підключена машина, повинна мати заземлення. У протилежному випадку виробник не несе жодної відповідальності за можливі нещасні випадки (Рис. 13).
- ▼ Якщо розетка, до якої підключається вилка шнура живлення, не працює або не відповідає встановленим вимогам, її повинен замінити кваліфікований електрик.
- ▼ Забороняється підключати пральну машину до електромережі за допомогою проміжних засобів, таких як подовжувачі та трійники.
- ▼ Під час догляду пральна машина повинна бути відключеною від електромережі.
- ▼ Не вставляйте і не виймайте штепсель з розетки мокрыми руками.
- ▼ Якщо шнур живлення пошкоджено, слід звернутися у спеціалізований центр технічного обслуговування.
- ▼ Розетка для підключення приладу до електромережі не повинна знаходитися позаду машини, а бути у легкодоступному до неї положенні у аварійних випадках.

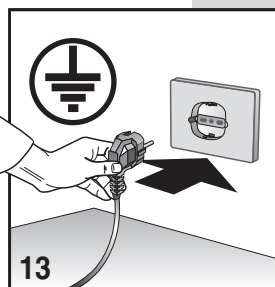
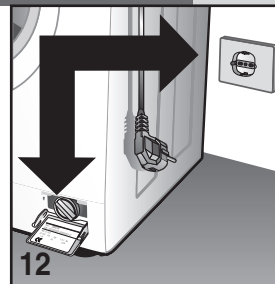

ЕКСПЛУАТАЦІЯ ПРАЛЬНОЇ МАШИНИ

ПОПЕРЕДЖЕННЯ ПЕРЕД ВИКОРИСТОВУВАННЯМ

Увага: Перед першим використанням радимо виконати короткий цикл прання без білизни.

Це дозволить перевірити роботу пральної машини і очистити барабан.

Перед кожним циклом прання потрібно:

- ▼ переконатися, що всі підключення до водопроводу виконано вірно, зливний шланг правильно розміщено (див. розділ «Підключення до водопроводу»), а кран є відкритим (Рис. 14);
- ▼ сухими руками увімкнути штепсель в електричну розетку;
- ▼ посортувати білизну відповідно до типу тканини (див. етикетки на одязі);
- ▼ перевірити, щоб у кишенях одягу, який ви збираєтеся прати, не було предметів, котрі б могли пошкодити білизну, машину чи фільтр.

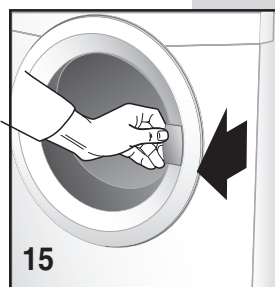

ЗАСТОСУВАННЯ ПРАЛЬНИХ ЗАСОБІВ

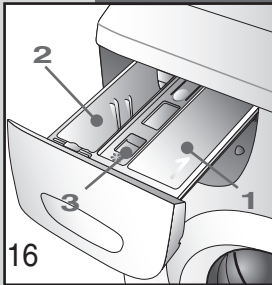

Пральна машина оснащена контейнером для пральних засобів з трьома ванночками:

- 1** ванночка для прального порошку для попереднього прання або замочування білизни (1);
- 2** ванночка для прального порошку для звичайного прання (2);
-  ванночка для пом'якшуючого засобу (3);

користуйтеся пральним засобом з низьким утворенням піни або пом'якшуючим засобом (якщо це є доцільним), придатним для автоматичних пральних машин. Дозування вказано на упаковці.

Примітка: Надто велика кількість прального засобу може призвести до утворення надлишку піни і негативно вплинути на результат прання.
Надто мала кількість засобу може не дати бажаних результатів прання.

Примітка: Під час заповнення контейнера для пральних засобів будьте уважними, щоб останні не потрапили у ванночку для пом'якшуючих засобів, тому що це може призвести до появи піни під час циклу полоскання, і на тканинах можуть залишитися білі плями. Навпаки, якщо пом'якшуючий засіб потрапляє у ванночку для пральних засобів, він може зменшити їх ефективність.

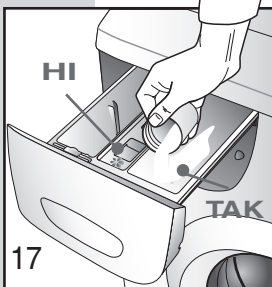

ПРИМІТКА: При вживанні рідкого миючого засобу (рекомендовано для програм без попереднього прання) необхідно діяти таким чином: витягнути з місця перегородку, яка знаходиться в контейнері навпроти відділення 2, і вставити її у відповідні направляючі у напрямку центру цього ж відділення.

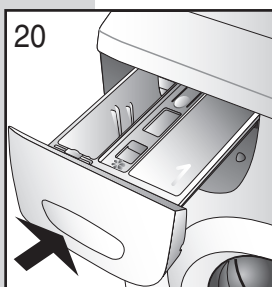
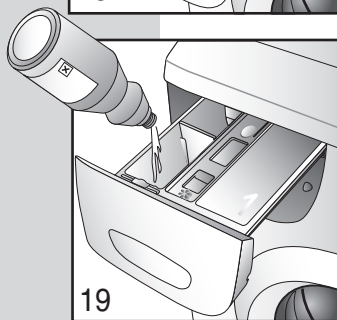
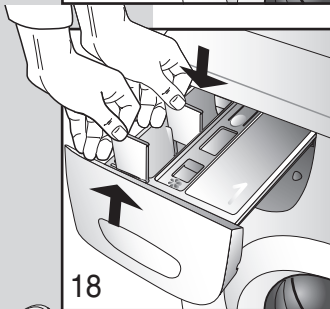

- ▼ перед пранням закрити контейнер для пральних засобів.

Увага! Не виймати контейнер для пральних засобів під час роботи машини, тому що з нього може вилитися вода.



ЕКСПЛУАТАЦІЯ ПРАЛЬНОЇ МАШИНИ

ЯК ВИВЕСТИ ДЕЯКІ ПЛЯМИ

Деякі плями не можуть бути виведеними з одягу тільки одним пранням в машині. Перш ніж очистити плями різного роду вручну, потрібно спробувати зробити це на невидимій частині одягу, починаючи від краю плями і рухаючись до її центру, щоб уникнути появи брудного контуру. Нижче наводимо різні способи виведення плям.

- ▼ **Віск:** відскребти віск за допомогою негострого леза, щоб не порізати тканину, після чого помістити тканину між двома листками промокального паперу і пройтись по ній гарячою праскою.
- ▼ **Кулькові ручки і фломастери:** чистити за допомогою м'якого клаптика тканини, змоченого в етиловому спирті. Намагайтеся не розширити пляму.
- ▼ **ВОЛОГІ ПЛЯМИ І ПЛІСНЯВА:** якщо тканина добре переносить відбілювач, здійсніть цикл прання з додаванням цього розчину. У протилежному випадку зволожите забруднену частину водою з 10-процентним розчином перекису водню і залиште на 10-15 хвилин.
- ▼ **ЛЕГКІ ПІДПАЛИНИ ВІД ПРАСКИ:** діяти за вказівками для виведення плісняви і вологих плям.
- ▼ **ІРЖА:** використовувати засоби для подібних плям згідно вказівок виробника, нанесених на упаковці.
- ▼ **ЖУВАЛЬНА ГУМКА:** протерти льодом, зіскребти по можливості, після чого пройтись бавовняною тканиною, просякнутою ацетоном.
- ▼ **ФАРБА:** не дати фарбі висохнути. Обробити забруднену частину одягу розчинником, вказаним на упаковці фарби (наприклад, водою, скипидаром, трихлоретиленом), намилити і прополоскати.
- ▼ **ГУБНА ПОМАДА:** плями на бавовняній чи на шерстяній тканині виводяться ганчіркою, змоченою ефіром. Для шовку користуватися трихлоретиленом.
- ▼ **ЛАК ДЛЯ НІГТІВ:** покласти на пляму промокальний папір, змочити тканину зі зворотного боку ацетоном, часто міняючи папір, покладений на пляму. Повторіть дану процедуру, поки пляма повністю не щезне.
- ▼ **ЖИРНІ ПЛЯМИ** чи смола: натерти пляму свіжим вершковим маслом, залишити на деякий час, після чого випрати з добавкою скипидару.
- ▼ **ТРАВА:** обережно намилити, використовуючи розчинний білильний засіб. Для шерстяних тканин добрих результатів також можна досягти, використовуючи 90%-ний розчин спирту.
- ▼ **КРОВ:** замочити в холодній воді з добавкою солі, а потім випрати з господарським милом.

МІЖНАРОДНІ СИМВОЛИ ДОГЛЯДУ ЗА ОДЯГОМ

Перш ніж помістити одяг у пральну машину і обрати відповідну програму, радимо перевірити символи, вказані на етикетках виробника. Табличка, що наведена нижче, допоможе вам зрозуміти ці символи.

	Звичайне прання		Прасувати при макс. 200°		Сушити у розправленому виді
	Делікатне прання		Прасувати при макс. 150°		Сушити у підвішеному стані
	Прати при макс. 95°C		Прасувати при макс. 100°		Сушити на плічках
	Прати при макс. 60°C		Не прасувати		Сушити в сушильній машині при нормальній температурі
	Прати при макс. 40°C		Суша чистка з розчинником		Сушити в сушильній машині при низькій температурі
	Прати при макс. 30°C		Виключно суха чистка з застосуванням бензину, чистого спирту і R113		Не сушити в сушильній машині
	Прати вручну		Суша чистка з застосуванням виключно етилового перхлору, бензину, чистого спирту, R111 і R113.		
	Не прати у воді		Не рекомендується суха чистка		
	Вибілювати у холодній воді				
	Не вибілювати				

ЧИСТКА ПРАЛЬНОЇ МАШИНИ

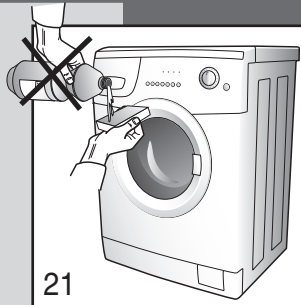

Пральна машина була спроектована таким чином, щоб звести до мінімуму догляд за нею. Важливо, однак, пам'ятати про необхідність її регулярної чистки.

Перед чисткою машини переконайтеся, що вона відключена від електромережі, а кран подачі води перекрито. Зовнішню структуру та пластмасові деталі пральної машини потрібно чистити тільки за допомогою вологої м'якої тканини.

УВАГА!! Для миття пральної машини забороняється використовувати хімічні розчини, абразивні матеріали, спирт, мило, бензин чи інші розчинники, які б могли пошкодити машину. (Рис. 21).



Після закінчення прання залиште на деякий час дверцята машини відкритими, щоб висохли гумові частини.

Періодично промивайте ванночки для пральних засобів. Для цього вийміть контейнер для пральних засобів та прополощіть його проточною водою (Рис. 22). Після цього знову встановіть контейнер на місце.

ЯК ВИЙНЯТИ КОНТЕЙНЕР ДЛЯ ПРАЛЬНИХ ЗАСОБІВ



- ▼ відкрийте контейнер для пральних засобів;
- ▼ натисніть правою рукою на напис "PUSH" ("ШТОВХНУТИ"), а другою рукою, потягнувши на себе, вийміть контейнер (Рис. 23).

ЧИСТКА ФІЛЬТРА

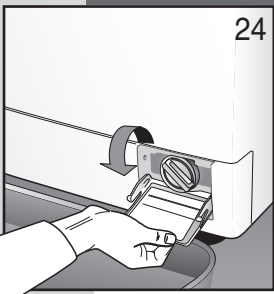

УВАГА!! Перш ніж розпочати описані нижче дії, переконайтеся, що пральна машина була спорожнена. Не виймайте фільтр під час роботи приладу, або якщо машина заповнена водою.

Покладіть під фільтр ганчірку або пласку тарілку, щоб зібрати воду, що залишилася всередині. Відкрийте кришечку фільтра, викрутіть фільтр в напрямку проти годинникової стрілки та вийміть його (Рис. 24-25).

Фільтр потрібно періодично очищати.



Прополощіть фільтр проточною водою та видаліть накіп і осад. Закрутіть фільтр за годинниковою стрілкою, переконавшись, що він герметично закритий.



ПРОБЛЕМИ І ЇХ ВИРІШЕННЯ

У випадку несправної роботи приладу перед тим, як звернутись до уповноваженого центру технічного обслуговування, радимо перевірити, що причина неполадки не відноситься до нижчезазначених. У деяких моделях неполадка відображається у формі коду наприкінці циклу.

Код: E:00 Здійснити необхідні перевірки, перелічені в зазначеному розділі*

E:01 Здійснити необхідні перевірки, перелічені в зазначеному розділі**

E:02 Технічні неполадки "Подзвонити до центру технічного обслуговування"

E:03 Технічні неполадки "Подзвонити до центру технічного обслуговування"

Пральна машина не працює (індикатори не світяться) (дисплей відключено)

- Переконайтеся, що:
 - 1) в електромережі є напруга
 - 2) штепсель правильно увімкнено в розетку
 - 3) кнопка On/Off (Вкл/Викл) натиснута або, якщо не передбачено, ручка програмування встановлена на одній з програм.

Пральна машина не працює (індикатори світяться) (дисплей світиться)*

- Переконайтеся, що:
 - 1) програму було вибрано
 - 2) дверцята закриті правильно
 - 3) кнопка "Start" ("Пуск") натиснута (тільки для моделей з електронним управлінням)
 - 4) перевірте поради, наведені у пункті "Пральна машина не набирає воду".

Пральна машина не набирає воду*:

- перевірте, щоб:
 - 1) у водопроводі була вода
 - 2) наливний шланг був підключений до пральної машини
 - 3) наливний кран був відкритий
 - 4) фільтр не був забруднений. Якщо фільтр забруднений, слід його прочистити, відключивши прилад від електромережі.

Пральна машина безперервно набирає і зливає воду**:

- перевірте, щоб:
 - 1) зливний шланг було розміщено на відповідній висоті (60-90 см)
 - 2) кінець зливного шлангу не був занурений у воду.

Пральна машина не зливає воду і не вмикає центрифугу**:

- перевірте, щоб:
 - 1) зливний шланг було підключено правильно
 - 2) зливний шланг не був зігнутий
 - 3) фільтр стоку не був закупорений
 - 4) не була вибрана функція виключення центрифуги
 - 5) не була увімкнена функція "стоп" з водою.

Пральна машина вібрує і шумить

- Переконайтеся, що:

- 1) усі захисні компоненти для транспортування були зняті
- 2) рівень машини виставлено правильно
- 3) велика за розміром білизна, така як простирадла, скатертини та ін., не скупчилася з одного боку барабана.

Віконце-ілюмінатор не відкривається

- Переконайтеся, що:
 - 1) цикл прання завершився
 - 2) не була увімкнена функція "стоп" з водою (автоматична для деяких моделей).

Білизна погано віджата

- Переконайтеся, що:
 - 1) білизна розміщена в барабані рівномірно
 - 2) була встановлена правильна швидкість центрифуги.

Пральна машина зупиняється під час прання

- Переконайтеся, що:
 - 1) в електромережі є струм

У ванночці залишається надто багато прального засобу

- Переконайтеся, що:
 - 1) наливний кран відкритий
 - 2) фільтр між краном і наливним шлангом чистий.

Після прання білизна не є чистою

- Переконайтеся, що:
 - 1) барабан не був перевантажений
 - 2) була використана правильна кількість прального засобу
 - 3) була вибрана відповідна програма прання.

Білизна збіглася або вицвіла

- Переконайтеся, що:
 - 1) була вибрана правильна програма прання
 - 2) була вибрана правильна температура прання

Пральна машина не сушить білизну (тільки для моделей з сушкою)

- Переконайтеся, що:
 - 1) наливний кран відкритий
 - 2) фільтр стоку чистий
 - 3) пральна машина увімкнута (лампочка контролю чи включений дисплей)
 - 4) вибрана програма сушіння
 - 5) була встановлена програма і час сушіння.

Якщо після виконання наведених вище порад прилад продовжує працювати неправильно, повідомте про несправність у найближчий уповноважений центр технічного обслуговування. Прохання вказати при цьому модель, фабричний номер та характер несправності. Технічні дані приладу ви можете знайти на табличці, розміщеній на кришечці фільтра. Ця інформація дозволить працівникам центру технічного обслуговування підготувати завчасно необхідні запчастини і, таким чином, гарантувати швидке та ефективне виконання ремонтних робіт.

**Stimate Client,**

Vă mulțumim pentru că ați ales produsul nostru.

Vă rugăm să citiți cu atenție instrucțiunile pentru utilizare înainte de racordarea și folosirea mașinii.

Cunoașterea principiilor de funcționare garantează exploatarea corectă și sigură a aparatului.

Instrucțiunile pentru utilizare conțin multe indicații utile referitoare atât la modul de funcționare, cât și la particularitățile tehnice ale mașinii care Vă vor ajuta să optimizați utilizarea acestei mașini.

În caz de vânzare, sau de cedare a mașinii de spălat, este necesar să vă amintiți să predați noului utilizator și manualul cu instrucțiunile pentru utilizare.

INDEX

	NOTIȚE ȘI ÎNDRUMĂRI PENTRU UTILIZATOR	76-77
	DESCRIEREA MAȘINII	77
	INSTALAREA MAȘINII	78-80
	• Dezambalarea și deblocarea mașinii	78
	• Punerea la nivel a mașinii de spălat	78
	• Branșarea la instalația hidrică	79
	• Conectarea la instalația electrică	80
	UTILIZAREA MAȘINII DE SPĂLAT	80-82
	• Recomandări înainte de utilizare	80
	• Utilizarea detergenților	81
	• Cum se elimină unele pete	82
	• Simboluri internaționale pentru tratarea hainelor	82
	ÎNTREȚINEREA	83-84
	• Curățarea mașinii de spălat	83
	• Curățarea filtrului	83
	• Rezolvarea problemelor	84

MODELUL:

NUMĂRUL DE FABRICAȚIE:

DATA DE CUMPĂRARE:

- ▼ Acest aparat trebuie să fie utilizat ca spălător de rufe pentru uz casnic iar orice altă utilizare trebuie să fie considerată improprie și deci periculoasă.
- ▼ Orice modificare sau încercare de a forța aparatul poate fi periculoasă pentru utilizator și poate provoca pagube mașinii de spălat.
- ▼ Având în vedere greutatea remarcabilă a mașinii de spălat, trebuie să respectați unele norme de siguranță particulare în timpul mutării acesteia.
- ▼ Este interzisă utilizarea mașinii de către copii, dacă nu sunt supravegheați.
- ▼ Orice schimbare la instalația hidrică sau electrică trebuie să fie efectuată de către tehnicieni autorizați.
- ▼ La așezarea aparatului controlați cablul de alimentare astfel încât să nu rezulte îndoit, comprimat și să fie accesibil, pentru eventuale intervenții.
- ▼ Înainte de a pune în funcțiune mașina de spălat, scoateți tot ambalajul și blocările utilizate pentru transport (șuruburi de protecție). În caz contrar, se poate deteriora serios atât mașina cât și mediul locuinței Dumneavoastră.
- ▼ Dacă aparatul trebuie să fie instalat pe o suprafață cu mocheta, trebuie să vă asigurați ca, între mașina de spălat și podea, aerul să circule nestânjenit.
- ▼ Mașina de spălat nu trebuie să fie supraîncălzită.
- ▼ În timpul funcționării aparatului evitați contactul cu apa care se scurge din furtunul de evacuare întrucât poate avea o temperatură ridicată, în plus, evitați contactul cu geamul de la hubloul pentru că pe timpul spălării tinde a se încălzi
- ▼ Spălați doar materialele destinate spălării în mașina de spălat. Pentru orice dubiu este posibil să controlați indicațiile producătorului rediate pe etichetele de pe haine (a se vedea "Simboluri pentru tratarea hainelor")
- ▼ Înainte de a introduce hainele în mașina de spălat este necesar să controlați ca toate buzunarele să fie goale. Obiectele dure și ascuțite ca, de exemplu, monezi, ace, cuie, șuruburi sau pietre pot provoca pagube serioase.
- ▼ Nu este posibilă spălarea în mașină a hainelor murdare de substanțe ce conțin benzină. În cazul în care petele au fost eliminate cu produse spray, înainte de încărcarea în mașina de spălat, este necesar să așteptați evaporarea totală a acestor substanțe de pe suprafața materialului.
- ▼ Nu utilizați detergenți pentru spălarea de mână întrucât spuma abundentă care s-ar putea forma poate deteriora părțile interne.
- ▼ La terminarea spălării preșurilor, păturilor sau a altor țesături cu fibre lungi este necesar să vă reamintiți să controlați filtrul și, dacă este necesar, să-l curățați.
- ▼ Se recomandă să lăsați hubloul deschis la terminarea ciclului de spălare.

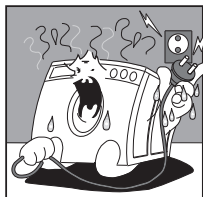

Nu introduceți și nici nu scoateți ștecherul din priza de curent cu mâinile ude.

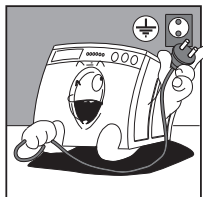

Mașina de spălat trebuie să fie conectată la o priză de curent electric prevăzută cu împământare în conformitate cu normele de siguranță.

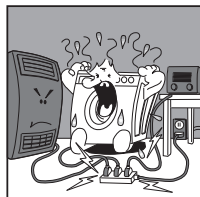

Este interzisă conectarea mașinii la priza electrică prin utilizarea prelungitoarelor sau a ștecherelor multiple.



Nu lăsați aparatul expus agenților atmosferici.

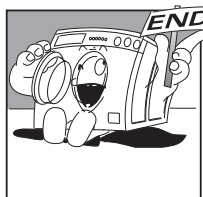

Mașina de spălat se poate deschide doar după ce ledul, sau afișajul indică terminarea ciclului. La unele dintre modele acest lucru este semnalat de către aprinderea cu intermitență a butonului start.

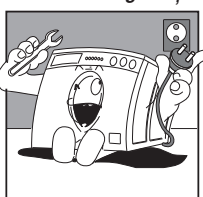

Când efectuați revizia sau curățarea amintiți-vă să deconectați aparatul de la priza de curent electric.

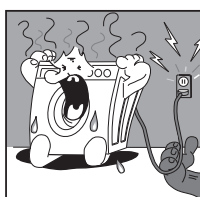

În cazul în care doriți să deconectați mașina de la priza de curent, nu trageți cablul electric, ci ștecherul.

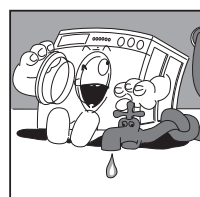

După terminarea fișecării spălării se recomandă deconectarea ștecherului de la curentul electric și închiderea robinetului de apă.

- ▼ Nu puteți încerca să reparați singuri defecțiunile aparatului întrucât reparațiile efectuate de către persoane necalificate pot provoca pagube serioase și exclud dreptul la reparațiile din garanție.

- ▼ Reparațiile aparatului pot fi efectuate doar de către personalul autorizat de la centrele de asistență. Pentru reparații trebuie să fie utilizate doar piese de schimb originale.

DOAR PENTRU VERSIUNILE SPĂLARE-USCARE:

- ▼ Nu uscați articole spălate sau cărora le-ați scos petele cu produse chimice.
- ▼ Nu uscați rufe murdare de ulei pt. gătit, petrol, acetona, alcool, benzină, kerosen, prod. de scos pete, terebentină, ceară.
- ▼ Eliminați aceste substanțe printr-o spălare cu apă caldă și cu o doză mare de detergent

înainte de a încărca rufe în uscător.

- ▼ Nu uscați articole din cauciuc buretos, cauciuc celular, impermeabile, țesături impermeabilizate, covoare de cauciuc, articole imprimate, haine sau perne căptușite cu cauciuc buretos, întrucât aceste materiale se pot topi și pot deteriora celelalte articole de îmbrăcăminte sau chiar aparatul.

Acest aparat este marcat în conformitate cu Directiva Europeană 2002/96/EC, Waste Electrical and Electronic Equipment (WEEE). Prin colaborarea utilizatorului la eliminarea acestui produs în mod corect, se contribuie la prevenirea eventualelor consecințe negative asupra mediului înconjurător și asupra sănătății.

Simbolul  de pe produs sau de pe documentele cu care este prevăzut indică faptul că acest produs nu trebuie să fie tratat ca deșeu casnic ci trebuie să fie predat unui centru de recoltare adecvat pentru reciclarea aparatului electric și electronic. Aruncați-l urmând normativele locale pentru eliminarea deșeurilor. Pentru alte informații despre tratarea, recuperarea și reciclarea acestui produs, contactați oficiul local adecvat, centrul de recoltare a deșeurilor casnice sau magazinul de unde ați cumpărat produsul.

FIRMA PRODUCĂTOARE REFUZĂ ORICE RESPONSABILITATE PENTRU EVENTUALELE ACCIDENTE PROVOCATE DE CĂTRE ÎNCĂLCAREA ATĂT A NORMELOR DE SIGURANȚĂ CÂT ȘI A INSTRUCȚIUNILOR PENTRU UTILIZARE

DESCRIEREA MAȘINII



Mașina de spălat rufe este un aparat electrocasnic care spală orice fel de material când doriți Dumneavoastră.

- ▼ Structura a fost realizată din panouri de tablă tratate și vopsite astfel încât calitățile sale estetice să poată rămâne neschimbate de-a lungul timpului.
- ▼ Motorul și toate părțile în mișcare au fost studiate și realizate astfel încât să asigure silențiozitatea maximă.
- ▼ Tamburul din oțel inoxidabil este amplu și ușor de accesat pentru o mai mare calitate a spălării și pentru o durată mai lungă a hainelor.
- ▼ Panoul de comenzi înglobează în sine posibilitatea de a utiliza cu ușurință toate felurile

de spălare și uscare dorite (a se vedea panoul de comenzi și tabelul de programe).

- ▼ Hubloul care este foarte amplu înlesnește introducerea și scoaterea rufelor.
- ▼ Stabilitatea mare este dată de către cercețarea constantă a tehnicienilor asupra echilibrului maselor în mișcare.

- A - Hubloul
- B - Filtru
- C - Piciorușe reglabile
- D - Capac superior
- E - Tambur
- F - Tabloul de comenzi
- G - Sertar detergent

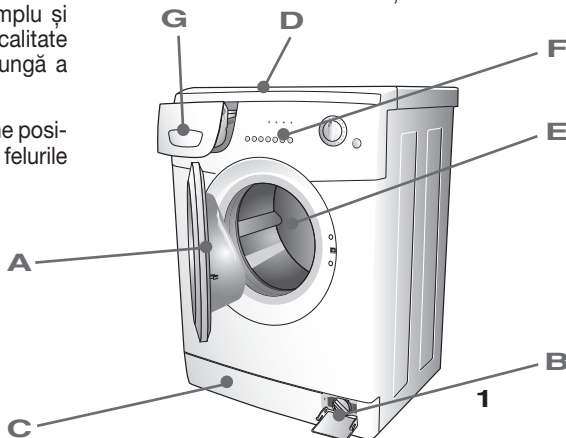



INSTALAREA MAȘINII (ÎN FUNCȚIE DE MODEL)

Instalarea va trebui să fie efectuată de către personal calificat profesional, în funcție de instrucțiunile constructorului, întrucât o instalare greșită poate cauza pagube persoanelor și lucrurilor.

Mașina poate fii instalată în orice loc dar temperatura ambientă trebuie să nu fie mai mică de 3°C iar cablurile sau furtunurile situate în spatele mașinii să nu fie strivite.

ATENȚIE!!!: Versiunea mașină de spălat-uscător nu trebuie să fie instalată în spatele unei uși care se încuie cu cheia, a unei uși glisante sau a unei uși cu balamaua montată pe partea opusă a balamalei mașinii.

Din motive ce privesc transportul grupul oscilant al mașinii este blocat de către 4 distanțiere cu șuruburi. Înainte de a pune mașina în funcțiune scoateți distanțierele și șuruburile de blocare, păstrați șuruburile și distanțierele pentru eventuale mutări.

Închideți orificiile cu capacele adecvate date în dotare pe care le veți găsi în punga cu documente.

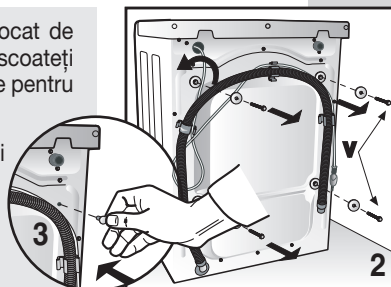

Din motive ce privesc transportul grupul oscilant al mașinii este blocat de către 4 distanțiere cu șuruburi. Înainte de a pune mașina în funcțiune scoateți șuruburile de blocare cu o cheie.

Introduceți o șurubelniță în orificii și acționați ca în figură pentru a putea recupera cele 4 distanțiere din plastic.

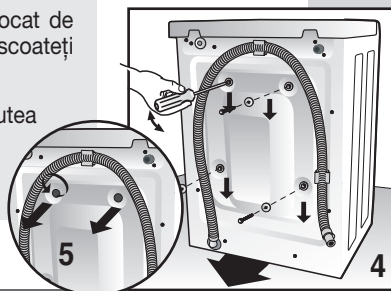

PUNEREA LA NIVEL A MAȘINII DE SPĂLAT

După ce ați ales locul adecvat, puneți bine la nivel mașina utilizând piciorușele reglabile (Fig. 6).

Aveți grijă în special la alegerea poziției, la punerea la nivel a mașinii și la siguranța contrapiulițelor.

În cazul în care punerea la nivel nu a fost corect efectuată, mașina de spălat nu va fii stabilă iar funcționarea va fi zgomotoasă cu producerea prin urmare, a pagubelor.

În cazul în care mașina este situată pe podea cu mochetă, este necesar să vă asigurați ca între mașina de spălat și podea, aerul să circule în mod nestânjenit.

Nu se recomandă montarea mașinii în încăperi în care temperatura poate coborî sub 0°C.

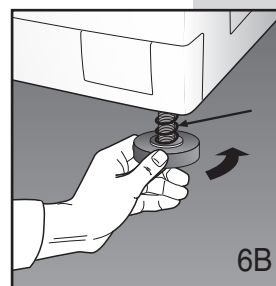
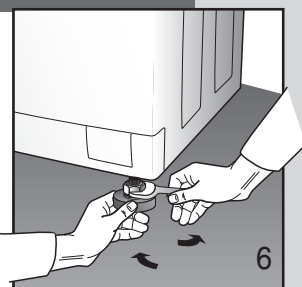

La modelele de încorporat înșurubați piciorușele până când arcul se comprimă complet în așa fel încât să permită instalarea mașinii sub suprafața de lucru (Fig. 6B).

BRANȘAREA HIDRICĂ

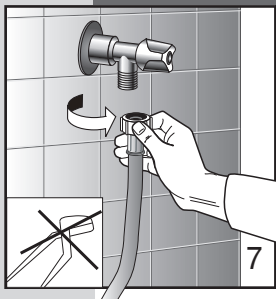

- ▼ Presiunea din rețeaua hidrică trebuie să fie cuprinsă între 0,05 și 1,00 MPa (0,5 - 10 bar.)
- ▼ Înainte de racordare, deschideți robinetul și lăsați să curgă o anumită cantitate de apă pentru a curăța țevile de impurități ca de ex.: nisipul, rugina (această operațiune este foarte importantă în cazul în care mașina de spălat a rămas timp îndelungat fără să funcționeze sau când se racordează la o țevărie nouă de apă).
- ▼ Țeava de alimentare cu apă trebuie să fie racordată la priza de apă rece cu gura filetată de 3/4".

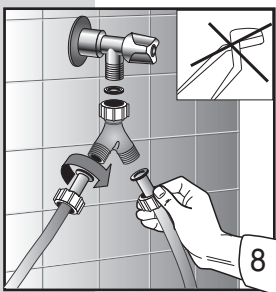

N.B. La mașinile de spălat electronice dotate cu electrovalvă dublă (apă caldă și rece), racordați furtunul roșu robinetului de apă caldă și, celălalt furtun la robinetul de apă rece. În cazul în care nu este posibilă utilizarea unui robinet de apă caldă, cele două furtunuri vor trebui să fie branșate amândouă la cel de apă rece, prin intermediul racordului respectiv din dotare (a se vedea fig. 8)

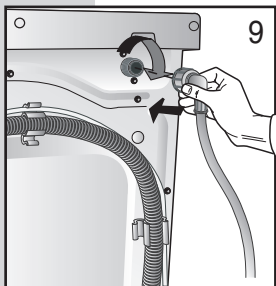

- ▼ Racordați furtunul de alimentare (fig. 9).

N.B. Mașina de spălat și mașina de spălat-uscător de tipul în condensare destinate a fi racordate la rețeaua hidrică trebuie să fie racordate utilizând noul set de furtunuri din dotarea mașinii și nu utilizându-le din nou pe cele vechi.

- ▼ În timpul spălării priza de alimentare cu apă trebuie să fie complet deschisă.

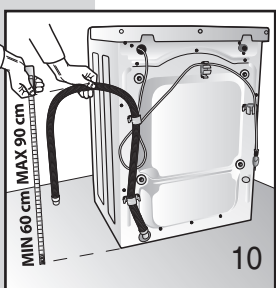

- ▼ Furtunul de evacuare a apei trebuie să fie la o înălțime cuprinsă între 60 cm și 90 cm (fig. 10).

- ▼ Dacă evacuarea apei este prevăzută direct în conducta de evacuare, capătul liber al furtunului mașinii va trebui să fie introdus în conducta cu un diametru intern care să nu fie mai mic de 40 mm.

- ▼ Este important să nu racordați ermetic furtunul de la mașină la conducta de evacuare pentru a evita umplerea cu aer a sifonului și, în consecință, provocarea ieșirii apei.



- ▼ În cazul în care apa trebuie să fie evacuată în chiuvetă sau într-o altă zonă de evacuare, capătul liber al furtunului trebuie să fie ranforsat în prealabil în punctul unde se îndoaie cu un cot special din dotarea mașinii de spălat. Deci, puneți furtunul pe marginea chiuvetei și fixați cotul astfel încât să nu faceți să cadă furtunul (fig. 11). Chiuveta trebuie să aibă evacuarea curată pentru a permite apei să curgă fără probleme.



INSTALAREA MAȘINII

CONEXIUNEA ELECTRICĂ

- ▼ Controlați ca tensiunea electrică indicată în datele tehnice de pe plăcuța situată pe partea interioară a ușii filtrului, să corespundă cu cea de la rețeaua electrică (fig. 12).
- ▼ Siguranța, cablurile electrice și priza de la rețea trebuie să aibă astfel de parametri încât să permită suportarea sarcinii maxime indicată pe aceeași plăcuță.
- ▼ În urma instalării, accesul la alimentarea de la rețea trebuie să fie asigurat de către un întrerupător omnipolar.
- ▼ Priza de curent la care va fi conectată mașina trebuie să fie prevăzută cu împământare. În caz contrar, producătorul refuză orice responsabilitate pentru eventualele accidente (fig. 13).
- ▼ Dacă priza în care este introdus ștecherul nu funcționează sau nu este adecvată, trebuie să fie înlocuită de către un electrician calificat.
- ▼ Este interzisă conectarea mașinii de spălat la rețea cu ajutorul elementelor indirecte ca prelungitoarele sau prizele multiple.
- ▼ Pe timpul întreținerii ștecherul mașinii de spălat trebuie să fie deconectat de la sursa de curent.
- ▼ Nu introduceți și nici nu scoateți ștecherul din priza de curent cu mâinile ude.
- ▼ Dacă cumva cablul de alimentare s-a deteriorat în vreun fel, contactați centrul de asistență tehnică specializat.
- ▼ Priza de conectare la rețeaua electrică nu trebuie să se afle în spatele mașinii ci într-o poziție care să fie ușor accesibilă în cazuri de urgență.

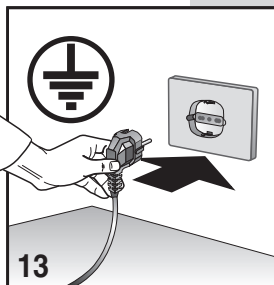
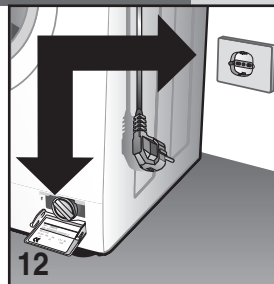

UTILIZAREA MAȘINII DE SPĂLAT

RECOMANDĂRI ÎNAINTE DE UTILIZARE

Atenție: Înainte de a începe prima spălare a rufelor vă rugăm să efectuați un scurt ciclu de spălare fără rufe.

Acest lucru vă permite să verificați funcționarea mașinii de spălat și să curățați tamburul.

La fiecare spălare controlați ca:

- ▼ racordările hidraulice să fie corecte, furtunul de evacuare să fie bine așezat (a se vedea bransarea hidraulică) și ca robinetul să fie deschis (fig. 14).
- ▼ cu mâinile uscate introduceți ștecherul în priza de curent.
- ▼ împărțiți rufele în funcție de tipul de material (a se vedea etichetele de pe haine).
- ▼ controlați să nu existe obiecte în buzunarele rufelor de spălat, care ar putea să provoace pagube hainelor, mașinii sau filtrului

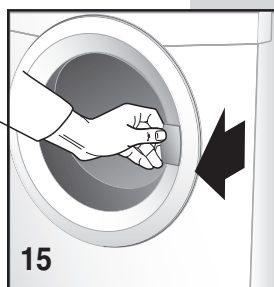

UTILIZAREA DETERGENȚILOR

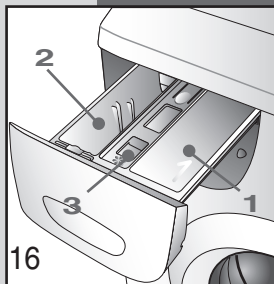

Mașina de spălat este dotată cu un sertar pentru detergenți cu trei compartimente.

- 1** compartiment pentru detergent praf pentru prespălare sau pentru înmuiere (1)
- 2** compartiment pentru detergent praf pentru spălarea normală (2)
-  compartiment pentru emolient (3)

utilizați detergent anti-spumă și emolient (dacă este necesar) indicat pentru mașinile de spălat automate. Pentru dozări urmați indicațiile de pe ambalaj.

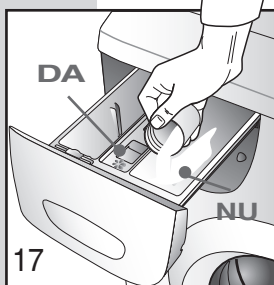

N.B. Cantitățile prea mari de detergent pot produce prea multă spumă și influența în mod negativ asupra rezultatului spălării.

Cantitățile prea mici pot provoca o spălare nesatisfăcătoare.

N.B. Când se umple sertarul cu detergent este important ca acesta să nu intre în locul pentru emolient întrucât se va realiza o clătire cu spumă, iar materialele pot rămâne pătate de alb. Invers, dacă emolientul intră în locul pentru detergent reduce eficiența.

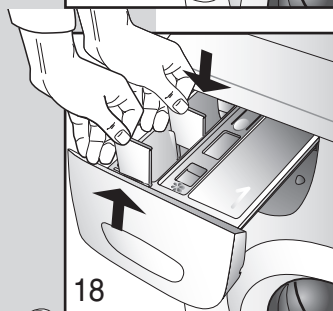

N.B. Când se utilizează detergentul lichid (recomandat pentru programele fără prespălare) trebuie să interveniți în modul următor: scoateți separatorul din locașul său care se găsește în sertar în fața compartimentului 2 introduceți-l pe șinele respective către centrul aceluiași compartiment.

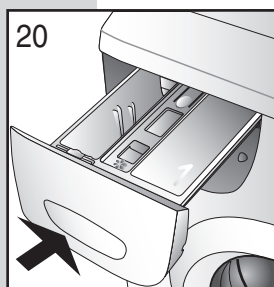
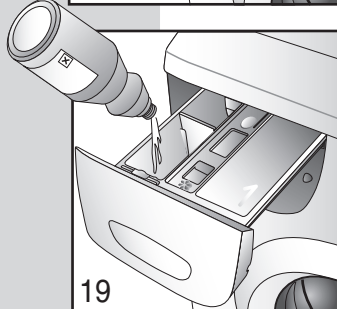

- ▼ Închideți sertarul pentru detergent înainte de a începe spălarea.

Atenție! Nu scoateți sertarul cu detergent pe timpul funcționării mașinii, întrucât poate ieși apa.)



UTILIZAREA MAȘINII DE SPĂLAT

CUM SE ELIMINĂ UNELE PETE

Există unele pete care nu se pot scoate de pe haine printr-o simplă spălare în mașina de spălat. Înainte de a curăța de mână petele de orice fel este necesar să efectuați o probă pe o parte puțin vizibilă a articolului, începând de la marginea petei și continuând înspre centrul său pentru a evita, în acest fel, formarea aureolelor. Dedesubt vă redăm diferite modalități pentru eliminarea petelor.

- ▼ **CEARĂ:** Răzuțiți ceara cu un vârf rotunjit pentru a nu deteriora materialul, după care, puneți materialul între două foi de hârtie absorbantă, și treceți pe deasupra petei cu fierul de călcat.
- ▼ **PIXURI ȘI CARIOCI:** curățați cu o cârpă moale îmbibată în spirt. Aveți grijă să nu măriți pata.
- ▼ **UMEZEALĂ ȘI MUCEGAI:** dacă materialul tolerează bine utilizarea clorului, efectuați ciclul de spălare adăugând clorul. În caz contrar, udați partea murdară cu apă oxigenată de 10 volum și lăsați să-și facă efectul timp de 10 sau 15 minute.
- ▼ **ARSURI LEJERE DE LA FIERUL DE CĂLCAT:** urmați indicațiile pentru mucegai și umezeală.
- ▼ **RUGINĂ:** utilizați produse pentru petele de rugină urmând indicațiile producătorului de pe ambalaj.
- ▼ **GUMĂ DE MESTECAT:** dați cu gheață pe material, frecați cât de mult posibil iar apoi ștergeți cu o cârpă îmbibată în acetonă.
- ▼ **VOPSEA:** nu lăsați vopseaua să se usuce. Dați pe zona pătată cu dizolvantul indicat pe ambalajul vopselei (de ex. apă, terebentină, tricloretilen), săpuniți iar apoi clătiți.
- ▼ **RUJ DE BUZE:** petele de pe bumbac sau de pe lână se elimină cu ajutorul unei cârpe îmbibate în eter. Pentru mătase, în schimb, utilizați tricloretilen.
- ▼ **OJĂ PENTRU UNGHII:** puneți pe materialul pătat hârtie absorbantă, apoi, umeziți materialul pe dos cu acetonă schimbând des hârtia absorbantă pusă pe pată. Continuați în acest mod până la eliminarea completă a petei.
- ▼ **UNSOARE SAU CATRAN:** întindeți pe pată puțin unt proaspăt, lăsați să-și facă efectul iar apoi spălați cu esență de terebentină.
- ▼ **IARBĂ:** săpuniți ușor, utilizați înălbitor diluat. Pentru țesăturile de lână se poate obține un bun rezultat chiar și cu alcool de 90%.
- ▼ **SÂNGE:** puneți la înmuiat în apă rece și adăugați sare, după care, spălați cu săpun de rufe.

SIMBOLURI INTERNAȚIONALE PENTRU TRATAREA HAINELOR

Înainte de a băga hainele în mașina de spălat și de a selecționa programul relativ se recomandă examinarea simbolurilor de pe etichetele producătorului. Tabelul de mai jos poate fi util pentru citirea simbolurilor.

	Normálne pranie		Žehliť až do max 200°C		Sušiť vystreté
	Šetrné pranie		Žehliť až do max 150°C		Sušiť zavesené
	Prat' pri max 95°C		Žehliť až do max 100°C		Sušiť zavesené na ramienku
	Prat' pri max 60°C		Nežehliť		Sušiť v sušičke bielizne pri normálnej teplote
	Prat' pri max 40°C		Chemický čistit' rozpúšťadlom		Sušiť v sušičke bielizne pri zníženej teplote
	Prat' pri max 30°C		Chemický čistit' výhradne benzínom, čistým alkoholom a R113		Nesušiť v sušičke bielizne
	Prat' ručne		Chemický čistit' výhradne chloristanom etylu, benzínom, čistým alkoholom, R111 a R113.		
	Neprat' vo vode		Nečistiť chemický		
	Bielenie v studenej vode				
	Nebielit'				

CURĂȚAREA MAȘINII DE SPĂLAT

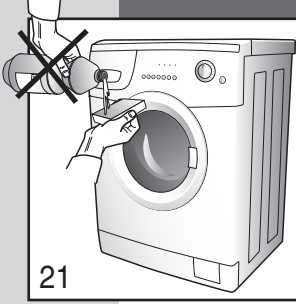

21

Mașina de spălat a fost proiectată pentru a reduce la minim întreținerea. Este oricum important să vă reamintiți s-o curățați periodic. Înainte de curățire verificați ca aparatul să fie deconectat de la rețeaua electrică și că alimentarea cu apă a fost închisă.

Structura externă și părțile din plastic ale mașinii de spălat trebuie să fie curățate doar cu o cârpă moale umezită.

ATENȚIE!! Nu utilizați absolut deloc pentru curățarea mașinii substanțe chimice, produse abrazive, alcool, săpun, benzină sau alți dizolvanți întrucât pot deteriora mașina. (fig. 21)



22

La terminarea spălării lăsați deschis câțva timp hubloul pentru a lăsa să se usuce părțile de cauciuc.

Spălați periodic compartimentele pentru detergent. În acest scop scoateți sertarul pentru detergent și clătiți-l sub jet de apă (fig. 22). Apoi, introduceți-l la loc

CUM SE SCOATE SERTARUL PENTRU DETERGENT



23

- ▼ deschideți sertarul pentru detergent;
- ▼ apăsați cu mâna dreapta pe inscripția ÎPUSHÓ și, scoateți cu cealaltă mână sertarul trăgându-l înspre dumneavoastră. (fig. 23)

CURĂȚAREA FILTRULUI

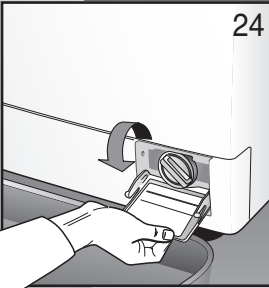

24

ATENȚIE!! Înainte de a începe operațiunile mai jos descrise, controlați ca mașina să fie goală.

Nu scoateți filtrul pe timpul funcționării mașinii sau când aceasta este plină de apă.

Puneți sub filtru o cârpă sau o farfurie întinsă pentru a aduna apa rămasă în interiorul său. Deschideți ușița filtrului, deșurubați și scoateți filtrul învârtind în sens antiorar (fig. 24/25).



25

Filtrul trebuie să fie curățat periodic.

Clătiți filtrul sub jet de apă și eliminați toate reziduurile. Înșurubați filtrul în sens orar controlând să fie închis ermetic.



REZOLVAREA PROBLEMELOR

În cazul în care mașina nu funcționează, înainte de a chema asistența autorizată este recomandabil să verificați ca motivul să nu fie printre cele ilustrate următor. La unele dintre modele, avariile sunt evidențiate cu un cod la terminarea ciclului.

- Cod: E:00 Efectuați controalele enumerate în paragraful însemnat *
 E:01 Efectuați controalele enumerate în paragraful însemnat *
 E:02 Avarie tehnică "Chemați serviciul de asistență"
 E:03 Avarie tehnică "Chemați serviciul de asistență"

Mașina de spălat nu funcționează (lumițele de control nu sunt aprinse) (Afișaj stins)

• controlați ca:

- 1) Să fie tensiune în rețea
- 2) Ștecherul să fie introdus corect în priza de curent
- 3) Butonul On/Off să fie apăsat, sau dacă nu este prevăzut, ca butonul programator să fie reglat la un program.

Mașina de spălat nu funcționează (lumițele de control nu sunt aprinse) (Afișaj luminat)

• controlați ca:

- 1) Programul să fii fost selecționat
- 2) Hubloul să fie bine închis
- 3) Butonul "Start" să fie apăsat (doar pentru modelele electronice)
- 4) Verificați, următoarele indicații "Mașina nu încarcă apă2"

Mașina nu încarcă apă*

• controlați ca:

- 1) Să fie apă pe țevi
- 2) Furtunul de încărcare să fie racordat la mașina de spălat
- 3) Robinetul de alimentare cu apă să fie deschis.
- 4) Filtrul să nu fie astupat. Altminteri, procedați cu curățarea acestuia deconectând aparatul de la rețeaua electrică

Mașina de spălat încarcă și evacuează apa în continuu**:

• controlați ca:

- 1) Furtunul de evacuare să se afle la înălțimea adecvată (60-90 cm)
- 2) Capătul furtunului de evacuare să nu fie sub apă

Mașina de spălat nu evacuează apa și nu stoarce**:

• controlați ca:

- 1) Furtunul de evacuare să fie corect racordat.
- 2) Furtunul de evacuare să nu îndoie.
- 3) Filtrul de la evacuare să nu fie închis.
- 4) Nu a fost selecționată funcția de excludere a centrifugii
- 5) Nu a fost selecționată funcția de oprire cu apa înăuntru.

Mașina de spălat vibrează și face zgomot

• controlați ca:

- 1) Toate protecțiile pentru transport să fie scoase.

- 2) Mașina de spălat să fie perfect pusă la nivel
- 3) Rufele voluminoase ca de ex.: cearșafurile, fețele de masă etc. să nu fie concentrate într-o singură parte a tamburului

Hubloul nu se deschide

• controlați ca:

- 1) Ciclul de spălare să se fii terminat.
- 2) Să nu fi fost selecționată funcția de oprire cu apa înăuntru (automatica la unele dintre modele).

Rufele nu sunt stoarse îndeajuns

• controlați ca:

- 1) Rufele să fie uniform distribuite în tambur
- 2) Să fie aleasă viteza de stoarcere corectă

Mașina de spălat se blochează pe timpul spălării

• controlați ca:

- 1) Să nu lipsească curentul

Rămâne prea mult detergent în sertar

• controlați ca:

- 1) Robinetul de alimentare cu apă să fie deschis.
- 2) Filtrul care se află între robinet și furtunul de alimentare să fie curat

După spălare rufele nu sunt curate

• controlați ca:

- 1) Tamburul să nu fie prea plin
- 2) a fost utilizată o cantitate de detergent adecvată
- 3) a fost ales programul de spălare corespunzător

Rufele au intrat la apă sau s-au decolorat

• controlați ca:

- 1) Să fii fost ales programul de spălare corect
- 2) Să fii fost selecționată temperatura de spălare justă

Mașina nu usucă (doar pentru modelele care spală și usucă)

• controlați ca:

- 1) Robinetul de alimentare cu apă să fie deschis.
- 2) Filtrul de evacuare să fie curat.
- 3) Mașina să fie aprinsă (becul de control sau afișajul luminat)
- 4) Programul de uscare să fie selecționat
- 5) Durata de uscare să fie reglată

Dacă după efectuarea funcțiilor descrise, aparatul continuă să nu funcționeze corect semnalăți defecțiunea centrului cel mai apropiat de asistență tehnică autorizată.

Vă rugăm frumos să comunicați modelul, numărul de fabricație și tipul de defecțiune. Datele aparatului se găsesc în tabelul informativ situat pe ușa filtrului.

Aceste informații permit operatorului și asistenței tehnice să-și procure piesele de schimb necesare și, deci, să garanteze o rapidă și eficientă execuție a reparației.

**Уважаемый покупатель,**

благодарим Вас за выбор нашего изделия.

Прежде чем подключить прибор и приступить к его использованию, просим Вас внимательно прочитать инструкцию по эксплуатации.

Знание принципов работы прибора обеспечит его правильную и надежную эксплуатацию. Инструкции по эксплуатации содержат много полезных рекомендаций относительно работы и технических особенностей стиральной машины, которые помогут Вам использовать ее оптимальным образом.

В случае продажи или передачи стиральной машины другому лицу не забудьте отдать новому пользователю и инструкцию по эксплуатации.

СОДЕРЖАНИЕ

	РЕКОМЕНДАЦИИ И СОВЕТЫ ДЛЯ ОЛЬЗОВАТЕЛЯ	86
	РЕКОМЕНДАЦИИ И СОВЕТЫ ДЛЯ ПОЛЬЗОВАТЕЛЯ	87-88
	ОПИСАНИЕ МАШИНЫ	88
	УСТАНОВКА МАШИНЫ	89-91
	• Снятие упаковки и транспортировочных деталей	89
	• Выставление машины по уровню	89
	• Подключение к водопроводной сети	90
	• Подключение к электрической сети	91
	ЭКСПЛУАТАЦИЯ СТИРАЛЬНОЙ МАШИНЫ	91-93
	• Прежде чем пользоваться машиной	91
	• Применение моющих средств	92
	• Выведение пятен	93
	• Международные символы по уходу за одеждой	93
	УХОД	94-95
	• Очистка стиральной машины	94
	• Очистка фильтра	94
	• Решение возникающих проблем	95



При покупке просим Вас изучить основную инструкцию по эксплуатации и проверить правильность заполнения гарантийной книжки и товарного чека. При этом заводской номер и наименование модели приобретенного Вами изделия должны быть идентичны записям в гарантийной книжке. Не допускайте внесения в книжку каких-либо изменений и исправлений. В случае неправильного или неполного заполнения гарантийной книжки немедленно обратитесь к продавцу.

Срок гарантии - 12 месяцев со дня продажи. Во избежание возможных недоразумений, сохраняйте в течение всего срока службы документы, прилагаемые к товару при его продаже, а именно: товарный чек, инструкция по эксплуатации, гарантийная книжка. Проследите, чтобы гарантийная книжка и товарный чек были правильно заполнены и имели печати торговой организации. При отсутствии даты покупки гарантийный срок исчисляется с момента изготовления изделия.

Гарантийное обслуживание не производится в случаях, возникающих после передачи товара потребителю:

- ▼ несоблюдения правил эксплуатации
- ▼ стихийных бедствий и т.п.)
- ▼ механических повреждений, повреждений вследствие воздействия химических веществ, термических повреждений или неправильного применения расходных материалов (стирального порошка и других моющих средств)
- ▼ внесения исправлений в текст гарантийного талона или чека
- ▼ использования изделия в целях, для которых оно не предназначено
- ▼ ремонта, разборки и других, не предусмотренных инструкцией вмешательств не уполномоченными на это лицами
- ▼ использования в производственных целях (ресторан, кафе, офис, детский сад, больница и т.д.)
- ▼ повреждений, возникших вследствие небрежного хранения и/или транспортировки по вине покупателя, транспортной фирмы, торговой или сервисной организации. В этом случае владельцу следует обратиться с претензией в организацию, оказавшую эти услуги
- ▼ повреждений или нарушений нормальной работы, вызванных животными или насекомыми
- ▼ отклонения от стандартов и норм питающих или других сетей подключения
- ▼ блокировки подвижных элементов изделия при попадании во внутренние рабочие объемы посторонних предметов, мелких деталей одежды, жидкостей или остатков пищи
- ▼ неправильной установки или подключения изделия
- ▼ неисправностей, вызванных действием непреодолимой силы (пожара, необходимости замены осветительных ламп, фильтров, стеклянных и перемещаемых вручную пластиковых деталей

Рекомендуется всегда иметь под рукой следующие данные:

МОДЕЛЬ:

ЗАВОДСКОЙ НОМЕР:

ДАТА ПРИОБРЕТЕНИЯ:

На изделие имеется сертификат Ростеста. Срок службы бытовой техники ARDO составляет 10 лет от даты производства при условии ее нормальной эксплуатации в бытовых условиях в соответствии с требованиями инструкции по эксплуатации и гарантийного талона.

ИЗГОТОВИТЕЛЬ ОТКЛОНЯЕТ ВСЯКУЮ ОТВЕТСТВЕННОСТЬ ЗА НЕСЧАСТНЫЕ СЛУЧАИ, ВЫЗВАННЫЕ НЕСОБЛЮДЕНИЕМ ПРАВИЛ БЕЗОПАСНОСТИ И РУКОВОДСТВА ПО ЭКСПЛУАТАЦИИ.



- ▼ Настоящий прибор должен использоваться для стирки вещей в домашних условиях; любое другое его применение считается неправильным и поэтому опасным.
- ▼ Любая модификация или попытка повредить прибор могут оказаться для пользователя опасными и вызвать повреждение машины.
- ▼ Учитывая значительный вес стиральной машины, следует соблюдать особые нормы безопасности во время ее перемещения.
- ▼ Запрещается детям пользоваться машиной без присмотра взрослых.
- ▼ Любое изменение, вносимое в систему водоподготовки и электроснабжения, должно выполняться специалистами, имеющими соответствующее разрешение.
- ▼ При размещении прибора следует проверить, чтобы питающий провод не был согнут или пережат, и чтобы он был доступен для проведения работ.
- ▼ Прежде чем включить стиральную машину, следует полностью снять с нее упаковку и используемые для транспортировки детали (транспортировочные болты). В противном случае может быть причинен серьезный ущерб как машине, так и вашей квартире.
- ▼ Если прибор устанавливается на пол, покрытый ковролином, следует проверить, чтобы между стиральной машиной и полом свободно циркулировал воздух.
- ▼ Не следует перегружать стиральную машину бельем.
- ▼ Во время работы прибора не подставляйте

руку под воду, вытекающую из сливного шланга, так как она может быть горячей. Не следует также прикасаться к стеклу дверцы, которое во время стирки тоже нагревается.

- ▼ Стирайте только вещи, предназначенные для стирки в стиральной машине. При наличии сомнений посмотрите указания производителя на этикетках одежды (смотри "Символы по уходу за одеждой").
- ▼ Прежде чем положить одежду в машину, необходимо проверить, чтобы все карманы были пусты. Твердые и заостренные предметы, такие как монеты, булавки, гвозди, винты или камни могут серьезно повредить машину.
- ▼ Нельзя стирать в стиральной машине вещи, испачканные содержащими бензин веществами. При удалении пятен летучими веществами, прежде чем положить вещи в машину, дождитесь полного испарения таких веществ с поверхности тканей.
- ▼ Не используйте моющие средства для ручной стирки, поскольку образующаяся от них обильная пена может повредить внутренние части прибора.
- ▼ По завершении стирки половиков, покрывал и прочих изделий из длинных волокон, не забывайте проверять фильтр и при необходимости его очищать.
- ▼ Рекомендуется оставлять дверь машины открытой после завершения цикла стирки.
- ▼ Не пытайтесь самостоятельно устранить неисправности прибора, так как ремонт, вы-

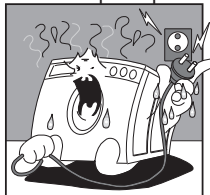

Не вставляйте и не вынимайте вилку из розетки мокрыми руками.

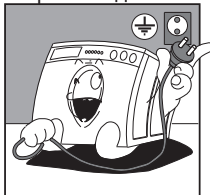

Стиральная машина должна быть подключена к соответствующей правилам безопасности электрической розетке с заземлением.

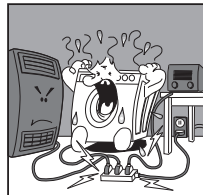

Запрещается подключать машину к электрической розетке через удлинители и тройники.



Не подвергайте прибор воздействию атмосферных явлений.

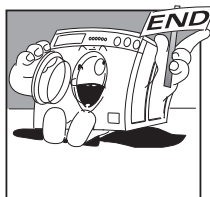

Стиральную машину можно открыть только после того, как индикатор или дисплей указали на завершение цикла. В некоторых моделях на это указывает мигание пусковой клавиши.



При проведении проверок и очистки машины не забудьте отсоединить прибор от электрической розетки.

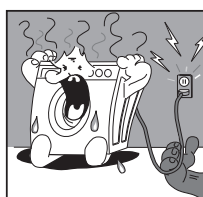

Если Вы хотите отсоединить машину от электрической розетки, беритесь не за электрический провод, а за вилку.

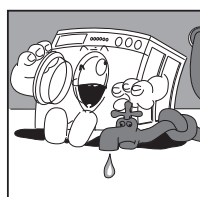

После завершения каждой стирки рекомендуется вынуть вилку из розетки и закрыть кран подачи воды.

полненный лицами, не имеющими специальной подготовки, может вызвать серьезные повреждения и привести к потере права на гарантийный ремонт.

- ▼ Ремонт прибора должен проводиться специалистами авторизованных сервисных центров. Для ремонта должны использоваться только оригинальные запасные части.

ТОЛЬКО ДЛЯ СТИРАЛЬНО-СУШИЛЬНЫХ МАШИН:

- ▼ Не сушите в машине вещи, постиранные или обработанные химическими составами.
- ▼ Не сушите вещи, испачканные растительным маслом, нефтью, ацетоном, спиртом, бензином, керосином, пятновыводителями, скипидаром, воском.
- ▼ Прежде чем положить вещи в сушильную машину, удалите с них указанные вещества посредством стирки в горячей воде с большим количеством мощного средства.
- ▼ Не сушите в машине изделия из губчатой резины и латекса, плащи, непромокаемые ткани, резиновые коврики, набивные изделия, предметы одежды и подушки из губчатой резины, т. к. они могут расплавиться и повредить другие вещи или сам прибор.

Прибор отмечен знаком в соответствии с Европейской директивой 2002/96/ЕС по утилизации электрического и электронного оборудования (WEEE). Обеспечив правильную утилизацию данного изделия, пользователь помогает предотвратить потенциальные негативные последствия для окружающей среды и здоровья человека.

Символ  на самом изделии или сопроводительной документации указывает, что при утилизации данного изделия с ним нельзя обращаться как с обычными бытовыми отходами. Прибор следует сдать в соответствующий пункт приема электрического и электронного оборудования для последующей утилизации. Сдача на слом должна производиться в соответствии с местными правилами по утилизации отходов. За более подробной информацией о правилах обращения с изделием, его утилизации и переработки обращайтесь в соответствующие местные органы, в службу сбора бытовых отходов или в магазин, в котором прибор был приобретен.

ФИРМА ПРОИЗВОДИТЕЛЬ ОТКЛОНЯЕТ ВСЯКУЮ ОТВЕТСТВЕННОСТЬ ЗА НЕСЧАСТНЫЕ СЛУЧАИ, ВЫЗВАННЫЕ НЕСОБЛЮДЕНИЕМ ПРАВИЛ БЕЗОПАСНОСТИ И ИНСТРУКЦИЙ ПО ЭКСПЛУАТАЦИИ

ОПИСАНИЕ МАШИНЫ

Стиральная машина является электробытовым прибором, в котором можно стирать любые ткани в выбранном Вами режиме.

- ▼ Конструкция машины изготовлена из специально обработанного и окрашенного металлического листа, что обеспечивает неизменность ее эстетических свойств во времени.
- ▼ Мотор и все подвижные части машины разработаны и сконструированы в целях обеспечения максимальной бесшумности работы прибора.
- ▼ Барабан большого размера из нержавеющей стали сконструирован так, чтобы обеспечить высокое качество стирки и длительный срок службы белья.
- ▼ Панель управления предоставляет все возможности для простого выполнения выбранных программ стирки и сушки (смотри панель управления и таблицу программ).
- ▼ Большие размеры дверцы упрощают загрузку и выгрузку белья.
- ▼ Отличная устойчивость стиральной машины является результатом углубленных технических исследований, направленных на поиск равновесия подвижных частей прибора.

- A - Дверца
- B - Фильтр
- C - Регулируемые ножки
- D - Верхняя крышка
- E - Барабан
- F - Панель управления
- G - Контейнер мощного средства

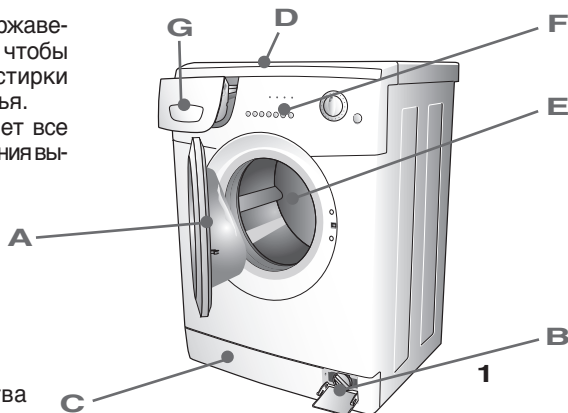

Установка машины должна выполняться профессионально подготовленными специалистами в соответствии с инструкциями изготовителя, поскольку неправильная установка прибора может нанести ущерб людям и предметам. Машина может быть установлена в любом помещении, при условии, что температура в нем не ниже 3°C, а провода и шланги с задней стороны машины не пережаты.

ВНИМАНИЕ!!! Нельзя устанавливать стирально-сушильную машину за закрываемой на ключ или за раздвижной дверью, а также за дверью, дверные петли которой находятся с противоположенной относительно петель машины стороны.

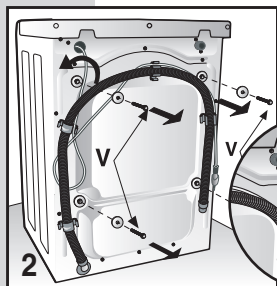

Для транспортировки прибора его качающийся узел заблокирован 4 распорками с болтами. Прежде чем подключить машину, следует вынуть распорки и транспортировочные болты и сохранить их на случай переезда.

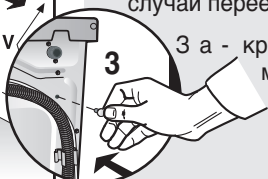

3 а - кройте отверстия специальными заглушками, находящимися в пакете с документами.

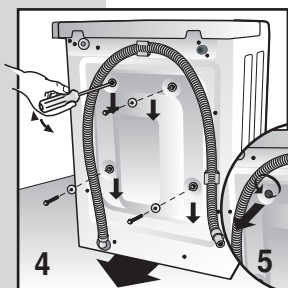

Для транспортировки прибора его качающийся узел заблокирован 4 распорками с болтами. Прежде чем подключить машину, при помощи гаечного ключа следует вынуть транспортировочные болты.

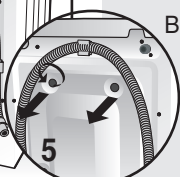

Вставьте в отверстия отвертку и поступите, как показано на рисунке, чтобы вынуть 4 пластиковые заглушки.

ВЫСТАВЛЕНИЕ МАШИНЫ ПО УРОВНЮ

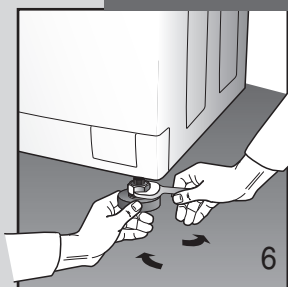

Выберите подходящее место и отрегулируйте машину по уровню при помощи регулируемых ножек (Рис. 6).

Обратите особое внимание на выбор места, выставление стиральной машины по уровню и на степень затяжки контргаяк.

Если выставление машины по уровню не выполнено правильно, она будет неустойчива, уровень шума при работе будет повышенным, и это может привести к неполадкам.

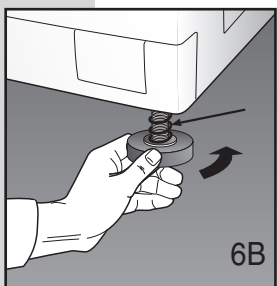

При установке стиральной машины на пол, покрытый ковролином, следует проверить, чтобы между машиной и полом свободно циркулировал воздух.

Не рекомендуется устанавливать машину в помещениях, где температура может опускаться ниже 0°C.

При наличии модели стиральной машины для установки под рабочим столом закрутите ножки, чтобы полностью сжатая пружина позволила установить ее под столешницей (Рис. 6B).



ПОДКЛЮЧЕНИЕ К ВОДОПРОВОДНОЙ СЕТИ

- ▼ Давление в водопроводной сети должно быть в пределах от 0,05 до 1,00 мПа (0,5 - 10 бар).
- ▼ Прежде чем подключить машину, откройте кран и дайте стечь воде, чтобы смыть из труб загрязнения типа песка или ржавчины (это имеет особо большое значение, когда стиральная машина долго не использовалась или подключается к новой водопроводной трубе).
- ▼ Присоедините шланг подачи воды к резьбовому патрубку холодной воды 3/4".

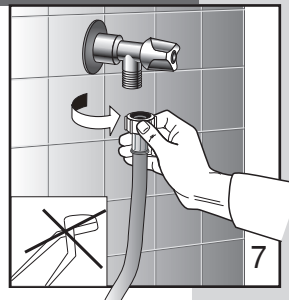

Прим. В электронных стиральных машинах, оборудованных двойным электроклапаном (горячей и холодной воды), соедините красную трубку с краном горячей воды, а другую трубку - с краном холодной. Если кран горячей воды использовать нельзя, обе трубки должны быть подсоединены к крану холодной воды при помощи специального прилагаемого патрубка (смотри рис. 8).

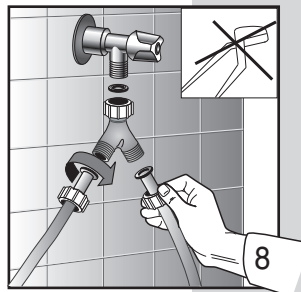

- ▼ Присоедините трубу подачи (рис. 9).

Прим. Стиральные и сушильные машина конденсационного типа, предназначенные для соединения с водопроводной сетью, следует подключать при помощи нового прилагаемого к машине комплекта шлангов; старые шланги использовать не надо.

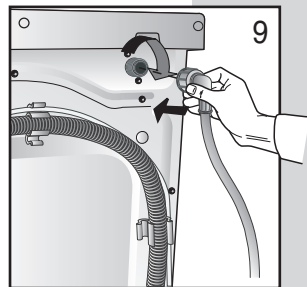

- ▼ Во время стирки кран подачи воды должен быть полностью открыт.

- ▼ Сливной шланг должен находиться на высоте от 60 см до 90 см от пола (рис. 10)
- ▼ Если предусмотрен стационарный слив, в него следует вставить свободную оконечность шланга; внутренний диаметр слива должен быть не менее 40 мм.
- ▼ Важно, чтобы сливной шланг не был соединен герметически со сливным отверстием. Таким образом, в сифоне не будет скапливаться воздух, что предотвратит перелив воды.

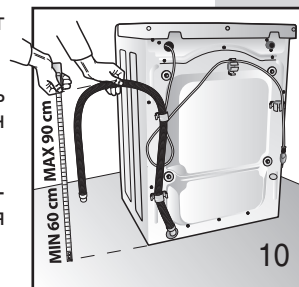

- ▼ Если вода из машины должна сливаться в мойку или в другое место слива, закрепите свободную оконечность шланга в точке сгиба специальным входящим в комплект крюком. Положите шланг на край мойки и закрепите крюк так, чтобы шланг не упал на пол (рис. 11). Сливное отверстие мойки не должно быть засорено, чтобы обеспечить свободный сток воды.



ПОДКЛЮЧЕНИЕ К ЭЛЕКТРИЧЕСКОЙ СЕТИ

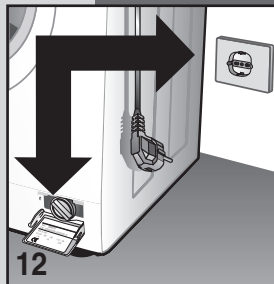

▼ Проверьте, чтобы напряжение, указанное на табличке технических данных, расположенной с внутренней стороны крышки фильтра стиральной машины, соответствовало напряжению электрической сети (рис. 12).

▼ Параметры дифференциального выключателя, электрических проводов и электрической розетки должны выдерживать максимальную силовую нагрузку, указанную на табличке.

▼ После установки машины доступ к сетевому питанию должен обеспечиваться многополюсным выключателем.

▼ Электрическая розетка, к которой подключается стиральная машина, должна быть оснащена системой заземления. В противном случае изготовитель не несет ответственности за несчастные случаи (Рис. 13).

▼ Если розетка, в которую должна быть вставлена вилка, не работает или не соответствует требованиям безопасности, она должна быть заменена квалифицированным электриком.

▼ Запрещается подключать стиральную машину к электрической сети через удлинители и тройники.

▼ Во время проведения технического обслуживания машина должна быть отключена от источника тока.

▼ Не вставляйте и не вынимайте вилку из розетки мокрыми руками.

▼ Если питающий провод поврежден, следует обратиться в авторизованный сервисный центр.

▼ В аварийных ситуациях вилка подключения машины к электрической сети должна быть легкодоступна и не должна находиться сзади машины.

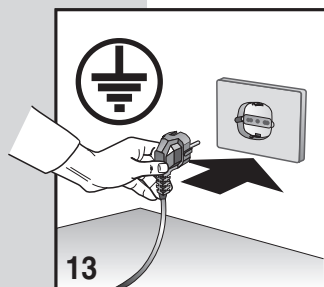

ЭКСПЛУАТАЦИЯ СТИРАЛЬНОЙ МАШИНЫ



ПРЕЖДЕ ЧЕМ ПОЛЬЗОВАТЬСЯ МАШИНОЙ



Внимание: Прежде чем приступить к первой стирке, рекомендуется выполнить короткий цикл работы машины без белья.

Это дает возможность проверить действие стиральной машины и очистить ее барабан.

Перед каждой стиркой белья проверяйте:

▼ подключение машины к системе водоснабжения, положение сливного шланга (смотри раздел подключения к водопроводной сети), а также, чтобы кран подачи воды был открыт (рис. 14);

▼ сухими руками вставьте вилку в розетку;

▼ рассортируйте белье по типам тканей (смотри этикетку на одежде);

▼ проверьте, чтобы в карманах не осталось предметов, которые могут повредить одежду, машину или фильтр.





ПРИМЕНЕНИЕ МОЮЩИХ СРЕДСТВ

В стиральной машине имеется контейнер для моющих средств с тремя отделениями.

- 1 отделение для стирального порошка для предварительной стирки или замачивания белья (1)
- 2 отделение для стирального порошка для основной стирки (2)
- ☼ отделение для кондиционера (3)

Для стирки следует использовать порошок с низким пенообразованием и кондиционер (если нужно), предназначенные для автоматических стиральных машин. Дозировка этих средств указана на упаковках.

Прим. Слишком большое количество порошка может привести к образованию излишнего количества пены и отрицательно сказаться на результатах стирки. Недостаточное количество моющего средства может привести к неудовлетворительным результатам стирки.

Прим. При загрузке стирального порошка важно, чтобы он не попадал в отделение для кондиционера, так как при полоскании будет образовываться пена, и на вещах могут остаться белые пятна. И, наоборот, если кондиционер попадет в отделение для стирального порошка, ухудшится качество стирки.

Прим. В том случае, когда используется жидкое моющее средство (рекомендуется для программ без предварительной стирки), следует действовать следующим образом: выньте перегородку из установочного положения в контейнере напротив отделения 2 и вставьте ее в специальный желобок в центре контейнера.

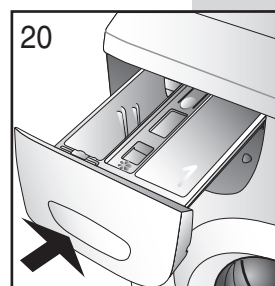
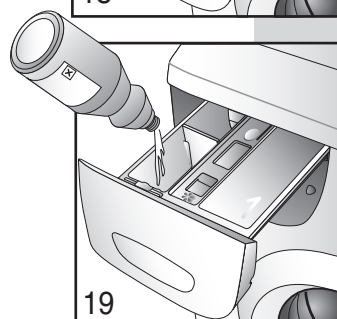
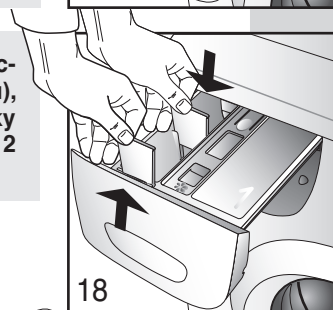
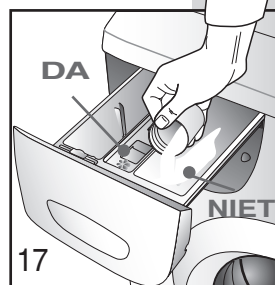
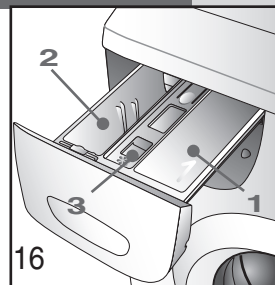

- ▼ прежде чем начать стирку, закройте контейнер для стирального порошка и других моющих средств.

Внимание! Не вынимайте контейнер для стирального порошка во время работы машины, так как из него может вылиться вода.



ВЫВЕДЕНИЕ ПЯТЕН

Некоторые пятна невозможно вывести с одежды при обычной стирке в машине. Прежде чем приступить к выведению любых пятен вручную, сначала следует попробовать пятновыводитель на незаметной части одежды, а затем начать обработку пятна с края в сторону центра, чтобы избежать образования разводов. Ниже описываются способы выведения некоторых пятен.

- ▼ **Воск:** соскрести воск закругленным предметом, чтобы не повредить ткань, положить под и на ткань промокательную бумагу и прогладить пятно горячим утюгом.
- ▼ **ШАРИКОВЫЕ РУЧКИ И ФЛОМАСТЕРЫ:** промокнуть мягкой тряпкой, смоченной в этиловом спирте. Следить за тем, чтобы пятно не расплзлось.
- ▼ **Влажность и плесень:** если ткань не портится от отбеливателя, выполнить цикл стирки с добавлением отбеливателя. В противном случае, смочить загрязненный участок 10% перекисью водорода и оставить на 10 - 15 минут.
- ▼ **Легкие ожоги от утюга:** выполнить указания по выведению пятен плесени и влажности.
- ▼ **Ржавчина:** использовать составы для выведения пятен ржавчины, указанные производителем на упаковке.
- ▼ **Жевательная резинка:** охладить пятно льдом, соскрести по возможности всю жвачку и стереть смоченной ацетоном хлопчатобумажной тряпкой.
- ▼ **Краска:** не дать краске высохнуть. Смочить испачканный участок растворителем, указанным на упаковке краски (например, вода, скипидар, трихлорэтилен), намылить и сполоснуть.
- ▼ **Губная помада:** пятна на хлопке и шерсти можно вывести смоченной в эфире тряпкой. Для шелка использовать трихлорэтилен.
- ▼ **Лак для ногтей:** положить на пятно промокательную бумагу, смочить материал с изнанки ацетоном, часто меняя положенную на пятно бумагу. Действовать так до полного выведения пятна.
- ▼ **Смола или деготь:** нанести на пятно немного сливочного масла, дать впитаться и постирать со скипидаром.
- ▼ **Трава:** осторожно намылить, воспользоваться разведенным отбеливателем. На шерстяных изделиях можно добиться хороших результатов также 90% спиртом.
- ▼ **Кровь:** замочить в холодной воде с солью, постирать хозяйственным мылом.

МЕЖДУНАРОДНЫЕ СИМВОЛЫ ПО УХОДУ ЗА ОДЕЖДОЙ

Прежде чем положить одежду в стиральную машину и выбрать соответствующую программу, рекомендуется сначала изучить этикетки производителя с символами. Приведенная ниже таблица может быть полезна для понимания символов.

	Обычная стирка		Гладить утюгом макс. 200°		Сушить в разложенном виде
	Деликатная стирка		Гладить утюгом макс. 150°		Сушить на веревке
	Стирать при температуре макс. 95°C		Гладить утюгом макс. 100°		Сушить на вешалке
	Стирать при температуре макс. 60°C		Не гладить		Сушить в сушильной машине при обычной температуре
	Стирать при температуре макс. 40°C		Химчистка с растворителем		Сушить в сушильной машине при пониженной температуре
	Стирать при температуре макс. 30°C		Химчистка только с бензином, чистым спиртом и R113		Не сушить в сушильной машине
	Ручная стирка		Химчистка только с тетрахлорэтиленом, бензином, чистым спиртом, R111 и R113.		
	Не стирать в воде		Не подвергать химчистке		
	Отбеливать в холодной воде				
	Не отбеливать				



ОЧИСТКА СТИРАЛЬНОЙ МАШИНЫ

Стиральная машина сконструирована так, чтобы свести к минимуму необходимость проведения операций по ее уходу. Следует, однако, не забывать регулярно проводить очистку машины.

Прежде чем приступить к очистке машины, убедитесь, что она отсоединена от электрической розетки, и что закрыт кран подачи воды. Для уборки внешнего корпуса и пластмассовых частей стиральной машины следует использовать только мягкую влажную тряпку.

ВНИМАНИЕ!! Для уборки машины ни в коем случае не пользуйтесь химическими веществами, абразивными составами, спиртом, мылом, бензином и прочими растворителями, так как они могут ее повредить. (рис. 21)

По завершении стирки оставьте на некоторое время дверцу машины открытой, чтобы высохли ее резиновые детали.

Периодически следует мыть контейнер для стирального порошка и моющих средств. Для этого выньте контейнер для стирального порошка и помойте его под струей воды (рис. 22). Поставьте контейнер на место.

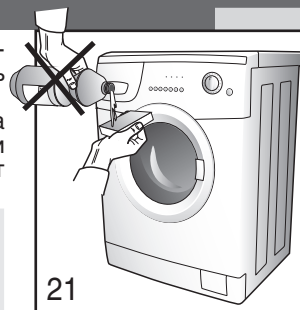

21



22

КАК ВЫНУТЬ КОНТЕЙНЕР ДЛЯ МОЮЩИХ СРЕДСТВ

- ▼ откройте контейнер для моющих средств;
- ▼ правой рукой нажмите на надпись "PUSH" и выньте контейнер, потянув его на себя (рис. 23)



23

ОЧИСТКА ФИЛЬТРА

ВНИМАНИЕ!! Прежде чем приступить к выполнению описанных ниже операций, проверьте, чтобы из стиральной машины была слита вода. Не вынимайте фильтр во время работы машины и, когда машина заполнена водой.

Чтобы собрать воду, оставшуюся в фильтре, положите под него тряпку или подставьте плоскую миску. Откройте крышку фильтра, открутите его против часовой стрелки и выньте (рис. 24/25).

Необходимо периодически очищать фильтр.

Промойте фильтр под струей воды и удалите из него все посторонние частицы. Вставьте и закрутите фильтр по часовой стрелке, затем проверьте его герметичность.

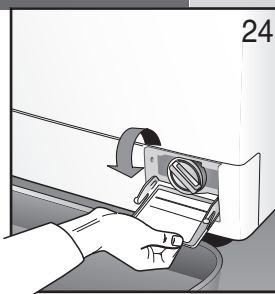

24

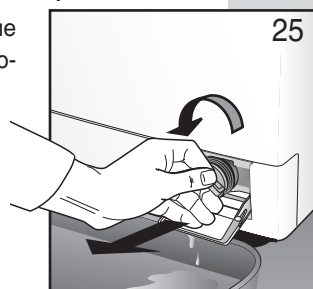

25

РЕШЕНИЕ ВОЗНИКАЮЩИХ ПРОБЛЕМ

При обнаружении неисправности прибора прежде чем обращаться в авторизованный центр технического обслуживания, следует проверить, не вызвана ли неисправность одной из перечисленных ниже причин. В некоторых моделях на неисправности указывает код в конце цикла.

- Код: E:00 Выполнить проверки, перечисленные в разделе с обозначением *
- E:01 Выполнить проверки, перечисленные в разделе с обозначением **
- E:02 Техническая неисправность "Обратиться в обслуживающий центр"
- E:03 Техническая неисправность "Обратиться в обслуживающий центр"

Стиральная машина не работает (не горят контрольные лампочки) (Дисплей не освещен)

- проверьте, чтобы:
 - 1) в сети было напряжение;
 - 2) вилка была правильно вставлена в розетку;
 - 3) кнопка On/Off была нажата, или если ее нет, чтобы ручка программирования была установлена на какую-либо программу.

Стиральная машина не работает (горят контрольные лампочки) (Дисплей освещен)*

- проверьте, чтобы:
 - 1) была выбрана программа;
 - 2) была хорошо закрыта дверца;
 - 3) была нажата кнопка "Start" (только в электронных моделях);
 - 4) прочитайте раздел инструкции "Стиральная машина не заливает воду".

Стиральная машина не заливает воду*

- проверьте, чтобы:
 - 1) в водопроводе была вода;
 - 2) шланг подачи воды был присоединен к машине;
 - 3) был открыт кран подачи воды;
 - 4) не был засорен фильтр. В случае необходимости прочистите его, отсоединив прибор от электрической сети.

Стиральная машина непрерывно заливает и сливает воду**

- проверьте, чтобы:
 - 1) сливной шланг находился на нужной высоте (60-90 см);
 - 2) оконечность сливного шланга не была погружена в воду.

Стиральная машина не сливает воду и не отжимает**

- проверьте, чтобы:
 - 1) сливной шланг был присоединен правильно;
 - 2) сливной шланг не был перегнут;
 - 3) сливной фильтр не был закрыт;
 - 4) не была выбрана функция исключения отжима;
 - 5) не была выбрана функция остановки машины с водой.

Стиральная машина вибрирует и шумит

- проверьте, чтобы:
 - 1) все транспортировочные болты были сняты;
 - 2) стиральная машина была выставлена по

уровню;

- 3) объемные вещи, типа простыней, скатертей и проч. не были сконцентрированы только в одной части барабана.

Дверца не открывается

- проверьте, чтобы:
 - 1) цикл стирки был завершен;
 - 2) не была выбрана функция остановка с водой (автоматическая в некоторых моделях).

Вещи недостаточно отжаты

- проверьте, чтобы:
 - 1) вещи были равномерно распределены в барабане;
 - 2) была выбрана соответствующая скорость отжима.

Стиральная машина останавливается во время стирки

- проверьте, чтобы:
 - 1) в сети был ток.

В контейнере остается большое количество стирального порошка

- проверьте, чтобы:
 - 1) был открыт кран подачи воды;
 - 2) фильтр между краном и шлангом подачи воды был чистым.

Вещи после стирки остаются грязными

- проверьте, чтобы:
 - 1) барабан не был перегружен;
 - 2) использовалось нужное количество стирального порошка;
 - 3) была выбрана соответствующая программа стирки.

Вещи садятся или линяют

- проверьте, чтобы:
 - 1) была выбрана правильная программа стирки;
 - 2) была выбрана правильная температура стирки.

Машина не высушивает вещи (только в моделях стирально-сушильных машин)

- проверьте, чтобы:
 - 1) был открыт кран подачи воды;
 - 2) сливной фильтр был чист;
 - 3) стиральная машина была включена (контрольная лампочка или дисплей освещены);
 - 4) была выбрана программа сушки;
 - 5) было настроено время сушки.

Если после выполнения описанных выше операций прибор все же не работает должным образом, следует сообщить о неисправности в ближайший авторизованный центр технического обслуживания. При этом нужно указать модель машины, заводской номер и тип неисправности. Данные прибора указаны на маркировочной табличке, закрепленной на крышке фильтра. Характеристики стиральной машины дают специалистам сервисного центра возможность найти к ней необходимые запасные части и, соответственно, быстро и качественно провести обслуживание.



Questo libretto, stampato su carta **ECOLABEL**, assicura il rispetto dei seguenti criteri:

- ★ utilizzo di fibre riciclate o di fibre vergini provenienti da foreste a gestione sostenibile
- ★ limitazione delle emissioni di anidride carbonica e di zolfo nell'aria durante il processo
- ★ riduzione dell'emissioni inquinanti nelle acque durante il processo.

This booklet is printed on **ECOLABEL** paper, which meets the following criteria:

- ★ paper made with recycled fibres or virgin wood fibres originates from well-managed forests
- ★ lower air pollution during paper manufacturing
- ★ lower water pollution during paper manufacturing

ARDO