



РУКОВОДСТВО ПОЛЬЗОВАТЕЛЯ ХОЛОДИЛЬНИК С МОРОЗИЛЬНОЙ КАМЕРОЙ

Перед установкой и подключением внимательно прочитайте руководство пользователя, после чего сохраните его для дальнейших уточнений.

Содержание

Введение	Общие указания	4
	Важная информация по безопасности	4
	Основные части холодильника	13
Установка	Где поставить	14
Порядок работы	Подготовка к работе	15
	Регулирование температуры и функций	15
	Приготовление льда	19
	Холодильная камера	20
	Универсальная камера	21
Меры по экономии энергии	Меры по экономии энергии	22
Советы по хранению продуктов	Размещение продуктов	23
	Хранение продуктов	25
Уход и обслуживание	Порядок разборки	26
	Уборка и чистка	29
	Общие сведения	30
	Уборка и чистка	31



- Данное устройство используется только в сети с характеристиками 230-240 В и 50 Гц.
- Необходимо использовать преобразователь мощностью более 2,0 кВА при подключении к сети 110 В.
- Можно использовать только в сети с частотой колебаний 50 Гц.

Общие указания

Модель и серийные номера холодильника указаны на внутренней стороне холодильного отделения. Серийные номера для каждого холодильника индивидуальны и не повторяются на других изделиях. Заполните приведенную ниже таблицу и храните эту инструкцию как свидетельство о покупке. Прикрепите к ней чек.

Дата покупки : _____
 Торговая фирма : _____
 Адрес фирмы : _____
 Телефон фирмы : _____
 Модель : _____
 Серийный номер : _____

Важная информация по безопасности

Перед началом использования холодильника необходимо его установить и подключить в соответствии с данной инструкцией.

При перемещении холодильника следите за тем, чтобы не пережать или каким-либо иным образом не повредить шнур питания.

После включения холодильника не касайтесь руками, в особенности влажными или мокрыми, холодных поверхностей морозильной камеры, поскольку кожа может к ним примерзнуть.

Отключайте холодильник от сети при его уборке, чистке и других операциях. Не прикасайтесь к нему мокрыми руками, поскольку это может привести к поражению электричеством.

Не помещайте в морозильную камеру стеклянную посуду, так как она может лопнуть из-за расширения ее содержимого при замораживании.

Не допускайте попадания рук в автоматическое отделение для льда, это может привести к их травме.

Не разрешайте никому сидеть, стоять или повисать на дверце встроенного бара. Это может привести к поломке и даже к опрокидыванию холодильника, а также к серьезным травмам.

По возможности используйте для питания холодильника отдельную розетку, иначе может произойти перегрузка сети и перебои в подаче электроэнергии.

Холодильник с морозильной камерой следует установить таким образом чтобы сетевую вилку можно было легко вынуть в случае непредвиденных обстоятельств.

В случае повреждения сетевого шнура его замену должен производить производитель, представитель торговой организации или иное уполномоченное на это лицо. Это сделает замену шнура безопасной.

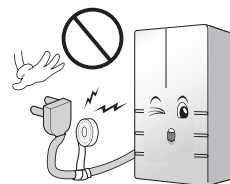

**Не используйте
удлинитель**

**Доступ к
сетевой вилке**

**Замена
 сетевого шнура**

⚠ Важная информация по безопасности

ОСНОВНЫЕ ПРАВИЛА ТЕХНИКИ БЕЗОПАСНОСТИ

В настоящем руководстве содержатся важные сведения по технике безопасности. Всегда читайте и соблюдайте все указания по технике безопасности.

⚠ Это символ, предупреждающий об опасности. Он привлекает ваше внимание к сообщениям об опасности и предупреждает об источниках опасности, которые могут привести к смерти или травмировать вас или других лиц, либо стать причиной поломки изделия. Все предупреждения об опасности сопровождаются символом, предупреждающим об опасности и словом ОПАСНОСТЬ, ПРЕДУПРЕЖДЕНИЕ или ВНИМАНИЕ. Эти слова означают:

⚠ **ОПАСНОСТЬ** Несоблюдение инструкций может привести к смерти или серьезно травме.

⚠ **ПРЕДУПРЕЖДЕНИЕ** Несоблюдение инструкций может привести к смерти или серьезно травме.

⚠ **ВНИМАНИЕ** Указывает на угрозу опасной ситуации, которая, в случае наступления, может привести к незначительной травме или травме средней тяжести, либо к лишь к поломке изделия.

Все сообщения об опасности определяют источник опасности, сообщают вам о том, как можно снизить риск получить травму, а также от том, что может произойти при несоблюдении инструкций.

⚠ ПРЕДУПРЕЖДЕНИЕ

Чтобы снизить риск пожара, поражения электрическим током или травмы лиц при пользовании прибором, следует соблюдать основные правила техники безопасности, включая следующее. Перед использованием устройством, прочтите все инструкции.

1. При подключении к источнику питания

Следует использовать только отдельную розетку.

- Подключение нескольких приборов к одной розетки может привести к возгоранию.
- Прерыватель утечки тока может повредить продукты, а раздаточное устройство может протечь.

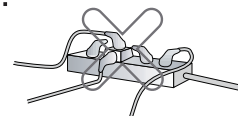

Не допускайте, чтобы вилка сетевого шнура была направлена вверх или была прижата к задней стенке холодильника.

Это может привести к попаданию воды на вилку либо вилка может быть повреждена, что в свою очередь может стать причиной пожара или поражения электрическим током.

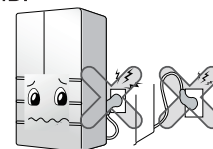

Следите, чтобы шнур питания не сдавливался и не перегибался, если в процессе установки холодильник придвигается к стене после подключения вилки питания к сетевой розетке.

При перемещении холодильника следите за тем, чтобы не пережать или каким-либо иным образом не повредить шнур питания.

5 Это может привести к возгоранию или поражению электрическим током.

Важная информация по безопасности

Не допускайте перегибания сетевого шнура и пережимания тяжелым предметом – это может привести к повреждению шнура.

Поврежденный сетевой шнур может стать причиной пожара или поражения электрическим током.



Не удлинняйте и не изменяйте длину вилки сетевого шнура.

Это может привести к поражению электрическим током или возгоранию в результате повреждения сетевого шнура или других приборов.

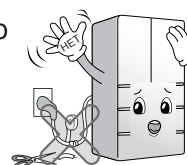

При чистке, обслуживании или замене внутренней лампы холодильника извлеките вилку из розетки.

- В противном случае это может привести к поражению электрическим током или травме.
- При замене внутренней лампы холодильника, проверьте, чтобы резиновое кольцо, установленное в разъем для предотвращения искры оставалось на месте.

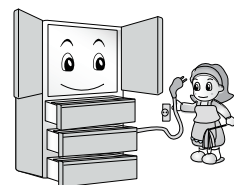

Не извлекайте сетевой шнур и не прикасайтесь к вилке мокрыми руками.

- Это может привести к поражению электрическим током или травме.

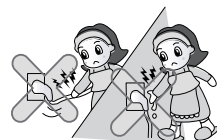

Удалите воду или пыль из вилки и вставьте на место, при этом концы штырей должны быть плотно подключены.

Пыль, вода или неустойчивое соединение может привести к возгоранию или поражению электрическим током.

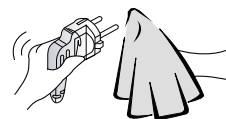

Извлекайте вилку из розетки держась за вилку, а не за конец шнура.

Это может привести к поражению электрическим током или короткому замыканию и пожару.



Проверьте наличие заземления.

Если инструкции по заземлению не полностью понятны, или если у вас есть сомнения в правильности имеющегося заземления устройства, обратитесь за консультацией к квалифицированному электрику или представителю обслуживающего персонала.

Неправильное заземление может привести к пробоям и поражению электрическим током.

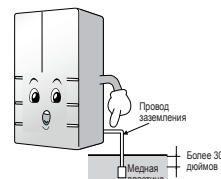

Обязательно используйте заземленные розетки для включения устройства в сеть соответствующего напряжения.

Это может привести к возгоранию.

Важная информация по безопасности

Когда сетевой шнур или вилка повреждены, либо отверстия розетки ослабли, не пользуйтесь ими.

Это может привести к поражению электрическим током, короткому замыканию и возгоранию.

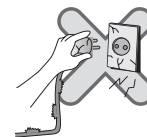

При повторном включении вилки в розетку подождите 5 минут или более.

В противном случае может произойти отказ в работе морозильной камеры.

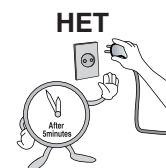

Вилка холодильник с морозильным отделением должна быть установлена так, чтобы в случае непредвиденных обстоятельств до неё можно было легко дотянуться и вынуть её из розетки.

Если шнур питания поврежден, замена должна производиться производителем, сервисным представителем производителя или иным исполнителем с необходимой подготовкой.

2. При пользовании холодильником

Не ставьте тяжелые или опасные предметы (емкость с жидкостью) на холодильник.

Предмет может упасть и привести к травме, возгоранию или поражению электрическим током при открытии или закрытии двери.



Не устанавливайте холодильник во влажном месте, либо в месте куда может попасть вода или дождь.

Повреждение изоляции электродеталей может привести к утечке электрического тока.

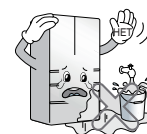

Не держитесь за дверь, полки, расположенные в двери, «домашний бар» морозильной камеры или холодильного отсека.

Это может привести к падению холодильника или повредить руки. В особенности не позволяйте делать это детям.

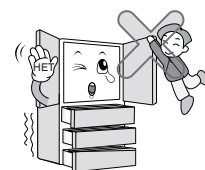

Не допускайте попадания детей в холодильник.

Если ребенок окажется внутри холодильника, его жизнь будет подвергаться опасности.



Резкое открытие и закрытие дверцы холодильника может вызвать выпадение продуктов из полки на дверце. Соблюдайте осторожность, так как продукты могут выпасть и повредить ноги.

Важная информация по безопасности

Не пользуйтесь и не держите рядом с холодильником горючие материалы: эфир, бензин, спирт, лекарства, сжиженный газ, спрей или косметику.
Это может привести к взрыву или пожару.

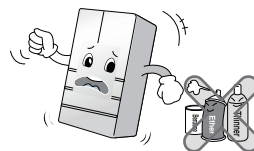

Не ставьте зажженную свечу в холодильник в целях освежения воздуха. Не используйте сушку (при чистке холодильника) и свечи (например, для избавления от запахов) внутри холодильника.
Это может привести к взрыву или возгоранию.

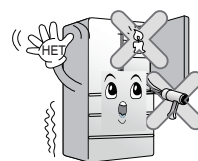

Не поставлять руки в автоматический льдогенератор. (Только для модели с автоматическим льдогенератором)
Это может привести к травме.



Не держите медикаменты или материалы для исследований в холодильнике.
При хранении материала, требующего жесткого температурного режима, материал может быть поврежден или может произойти неожиданная реакция и привести к риску.

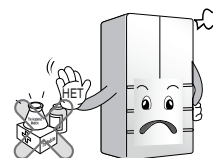

Не пользуйтесь горючим спреем рядом с холодильником.
Это может привести к пожару.

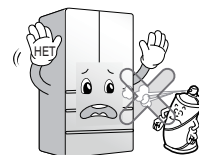

Не устанавливайте холодильник рядом с открытым огнем или в местах, где возможна утечка горючего газа.
Это может привести к пожару.

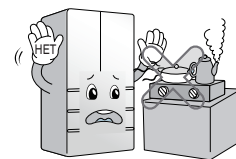

Не ставьте вазы с цветами, чашки, косметику, медикаменты или какие-либо емкости с водой на холодильник.
В результате падения эти предметы могут привести к пожару, поражению электрическим током или травме.

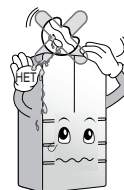

⚠ Важная информация по безопасности

Если холодильник попал в воду, пользуйтесь им только после проверки.

В противном случае это может привести к поражению электрическим током или пожару.

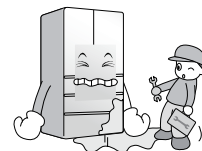

В грозу или перед длительным перерывом в использовании выключайте холодильник из сети.

Существует риск возгорания или поражения электрическим током.

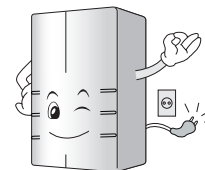

При утечке газа не прикасайтесь к холодильнику или источнику выхода и немедленно проветрите помещение.

- Вспышка от искры может привести к пожару или ожогам.
- Поскольку в этом холодильнике в качестве безопасного для окружающей среды хладагента используется природный газ (изобутан R600a), то даже его незначительное количество (80~90 г) является горючим. Если газ вытек в результате серьезного повреждения полученного при транспортировке, установке или эксплуатации холодильника, любая искра может привести к пожару или возгоранию.

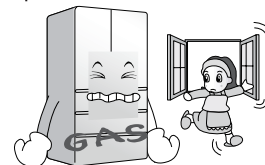

Не распыляйте воду внутри или снаружи холодильника и не чистите холодильник бензином или растворителем.

Повреждение изоляции электродеталей может привести к утечке электрического тока.

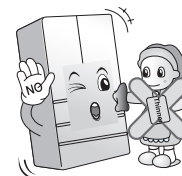

Если вы почувствуете странный запах или увидите, что из холодильника идет дым немедленно выньте вилку из розетки и обратитесь в центр по техническому обслуживанию.

Это может стать причиной пожара.

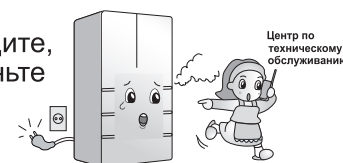

Не позволяйте кому-либо, кроме квалифицированного специалиста, проводить разборку, ремонт или замену холодильника.

Это может привести к травме, поражению электрическим током или пожару.

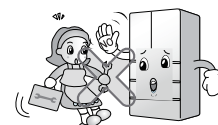

Важная информация по безопасности

Используйте холодильник только в бытовых целях (не храните в нем медикаменты, материалы для опытов, не используйте холодильник на корабле и т.д.).

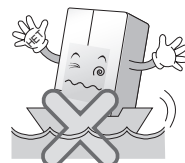

При установке холодильника удалите с дверцы упаковочный материал либо снимите дверцы и оставьте на месте полки, чтобы дети не могли забраться внутрь.



Ребенок может оказаться запертым в холодильнике.

Данный бытовой прибор не предназначен для использования людьми (включая детей) с ограниченными физическими, сенсорными или умственными способностями, или недостатком опыта и знаний, без надзора или руководства по использованию прибора со стороны лица, ответственного за их безопасность.

Необходимо следить, чтобы дети не играли с устройством.

Устанавливайте холодильник на твердом и ровном полу. Установка холодильника на неровной поверхности может привести к смертельному исходу в результате падения холодильника при открытии или закрытии двери.

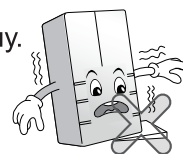

Не подставляйте руки или металлический стержень в выходное отверстие воздуха, корпус или днище холодильника, жаропрочную решетку (выходное отверстие) на задней стенке. Это может привести к поражению электрическим током или травме.

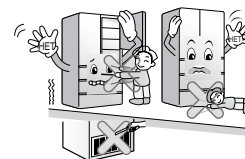

Если вы хотите утилизировать холодильник, обратитесь в специализированную службу. Если вы хотите утилизировать крупногабаритный бытовой мусор, например бытовые электроприборы и мебель, вам лучше обратиться в местную специализированную службу.



Загружать автоматический льдогенератор только питьевой водой. (Только для модели с автоматическим льдогенератором)

• Иное представляет опасность.



⚠ Важная информация по безопасности

⚠ ВНИМАНИЕ

Несоблюдение данного указания может привести к травме, повреждению дома или мебели. Пожалуйста, будьте осторожны.

Не прикасайтесь к продуктам или контейнерам, находящимся в морозильной камере, мокрыми руками.

Это может привести к обморожению.

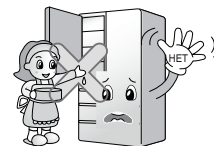

При отключении электричества на длительное время удалить лед из бункера для льда.

- Лед может растаять из-за длительного отключения электропитания.

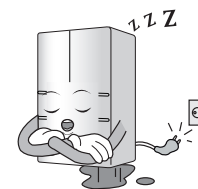

Поддерживайте порядок внутри холодильника.

При открытии и закрытии дверцы холодильника возможны травмы, вызванные выпадением продуктов.

Не ставьте бутылки в морозильную камеру.

При замерзании содержимого может произойти раскалывание бутылки и стать причиной травмы.



Не вставляйте руки в днище холодильника.

Железная плита днища может привести к травме.

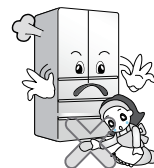

Перемещайте холодильник за ручку, расположенную у днища спереди и сзади сверху.

В противном случае руки могут соскользнуть, что станет причиной травмы.

Так как холодильник обладает значительным весом, транспортировка в одиночку может привести к травмам или несчастным случаям.

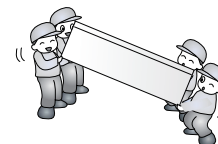

Соблюдайте осторожность, так как неаккуратное открывание и закрывание дверцы или домашнего бара холодильника может привести к травмам.

При открытии или закрытии двери может произойти захват руки или ноги, либо угол может причинить травму ребенку.

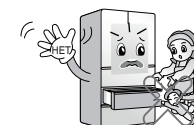



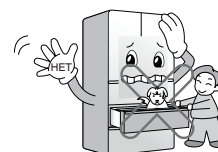

Не помещайте в холодильник живых животных.



**ПРЕДУПРЕЖДЕНИЕ**

Важная информация по безопасности

-  Не допускайте блокирования вентиляционных отверстий, корпуса изделия или внутренней конструкции.
-  Не пытайтесь ускорять процесс размораживания механическими приспособлениями или другими средствами, не рекомендованными изготовителем.
-  Не допускайте повреждения контура охлаждения.
-  Не пользуйтесь внутри отсеков для хранения пищевых продуктов изделия электроприборами, не рекомендованными изготовителем.
-  Утилизация холодильного шкафа и изолирующего продувочного газа производится по специальным процедурам. По вопросам утилизации обращайтесь к сервисному представителю или аналогичному специалисту.



В данном изделии содержится небольшой объем хладагента R600a (изобутан), природного газа, не оказывающего вредного действия на окружающую среду, но горючего. При транспортировании и установке изделия следует особо внимательно избегать повреждения любой части контура охлаждения. Хладагент, струящийся из трубопроводов, может воспламениться или повредить глаза. При обнаружении утечки не допускайте открытого пламени или потенциальных источников воспламенения и проветрите в течение нескольких минут помещение, где находится изделие. Чтобы предотвратить образование горючей смеси газа и воздуха при утечке из контура охлаждения необходимо выбирать объем помещения для установки изделия в зависимости от объема используемого хладагента. Площадь помещения определяется из расчета 1 кв. метр на каждые 8 г хладагента R600a, содержащегося внутри изделия. Общий объем хладагента в конкретном изделии указывается на идентификационной табличке внутри изделия. Ни в коем случае не включайте изделие при любых признаках повреждения. В случае сомнений консультируйтесь с дилером.

**Предупреждение
об опасности
попадания детей
в холодильник**

**Не храните
Заземление**



ОПАСНОСТЬ: возможно попадание детей в холодильник.

Перед тем, как выбрасывать старый холодильник, снимите дверцы, а полки оставьте на месте, чтобы детям было труднее залезть внутрь.

Холодильник не рассчитан на использование маленькими детьми или недееспособными людьми без наблюдения.

Не храните и не используйте в непосредственной близости от холодильника бензин и другие легковоспламеняющиеся вещества.

В случае короткого замыкания заземление уменьшает риск поражения электрическим током, так как он уходит в землю по дополнительному проводу. Во избежание поражения электричеством холодильник должен быть правильно заземлен.

Неправильное использование шнура заземления может привести к поражению электричеством. В случае неясности инструкций по заземлению или сомнений в правильности его выполнения обратитесь к квалифицированному электрику или сотруднику сервиса.

Основные части холодильника

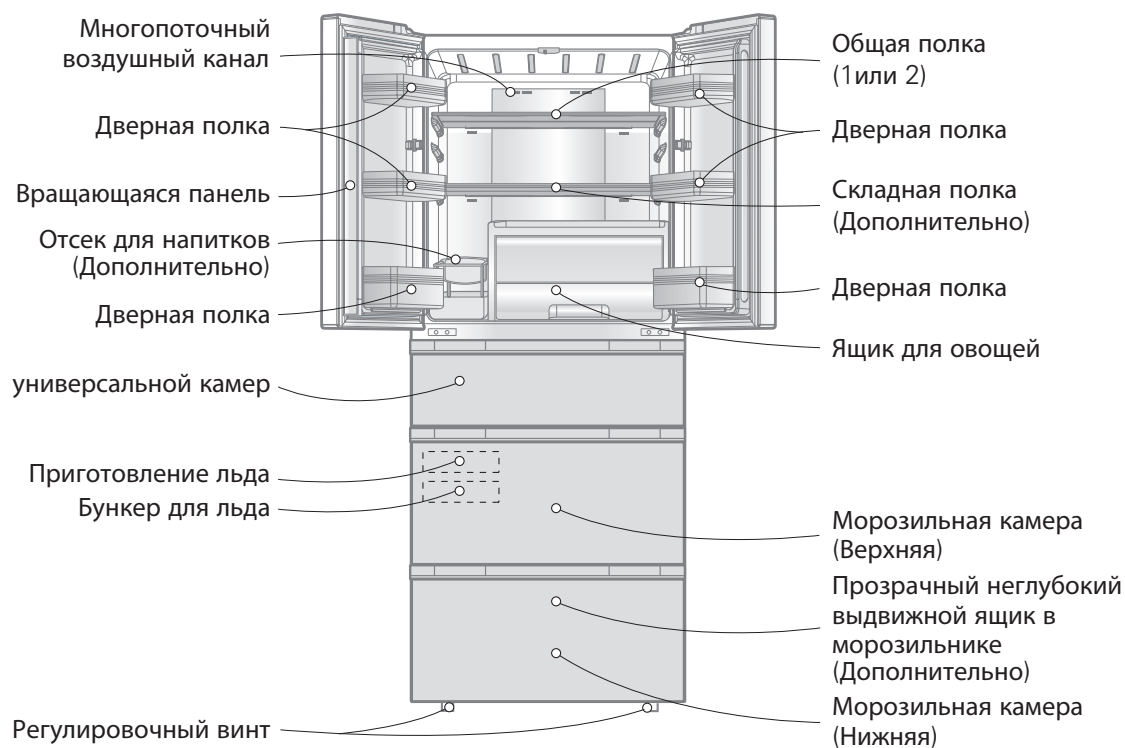

Примечание

Детали, функции и дополнительные принадлежности отличаются в зависимости от модели. В данной модели могут отсутствовать некоторые принадлежности.

Правильно выберите место

Где поставить

1. Выберите подходящее место. Располагайте холодильник там, где им будет удобно пользоваться.

2. Не располагайте холодильник вблизи источников тепла, влаги и в зоне прямого действия солнечных лучей.

3. Для обеспечения надлежащей циркуляции воздуха вокруг холодильной и морозильной камер необходимо оставить достаточное пространство с обеих сторон холодильника и сверху, а также минимум 2 дюйма (5 см) от задней стенки холодильника.



4. Прикрепить холодильник к стене для предотвращения случайного опрокидывания.

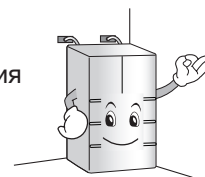

5. Чтобы избежать вибрации, холодильник должен быть выровнен. При необходимости, подогнать регулировочные винты для выравнивания неровного пола. Передняя сторона должна быть слегка выше, чем задняя, чтобы облегчить закрывание двери. Регулировочные винты можно легко крутить, слегка наклонив холодильник. Поворачивать регулировочные винты против часовой стрелки (↺), чтобы опустить холодильник, и по часовой стрелке (↻), чтобы его поднять.

6. В случае если двери наклоняются назад после установки холодильника и укладки продуктов, отрегулировать параллельность дверей, как показано на рисунке, через 4 – 5 дней после установки. Перед подгонкой регулируемых опор, открыть нижний ящик морозильной камеры.

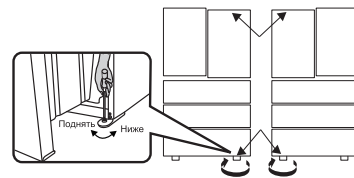

7. Тщательно вымойте холодильник и вытрите всю пыль, образовавшуюся во время транспортировки.

8. Установите все съемные части холодильника на место (емкость для льда и т.п.). Они упакованы отдельно для предотвращения поломки при транспортировке.

Утилизация бытового прибора

Данный бытовой прибор содержит жидкость (хладагент, смазка) и изготовлен из деталей и материалов, которые пригодны для повторного использования и/или переработки.

Все ценные материалы необходимо отправлять в центр сбора утильсырья. Они будут повторно использоваться после переработки (утилизации). По вопросам вывоза обращайтесь в местные органы.

Подготовка к работе

Свежие или замороженные продукты можно загружать в холодильник через 2-3 часа после его первого включения. После выключения холодильника повторное включение можно производить через 5 мин.

Регулирование температуры и функций

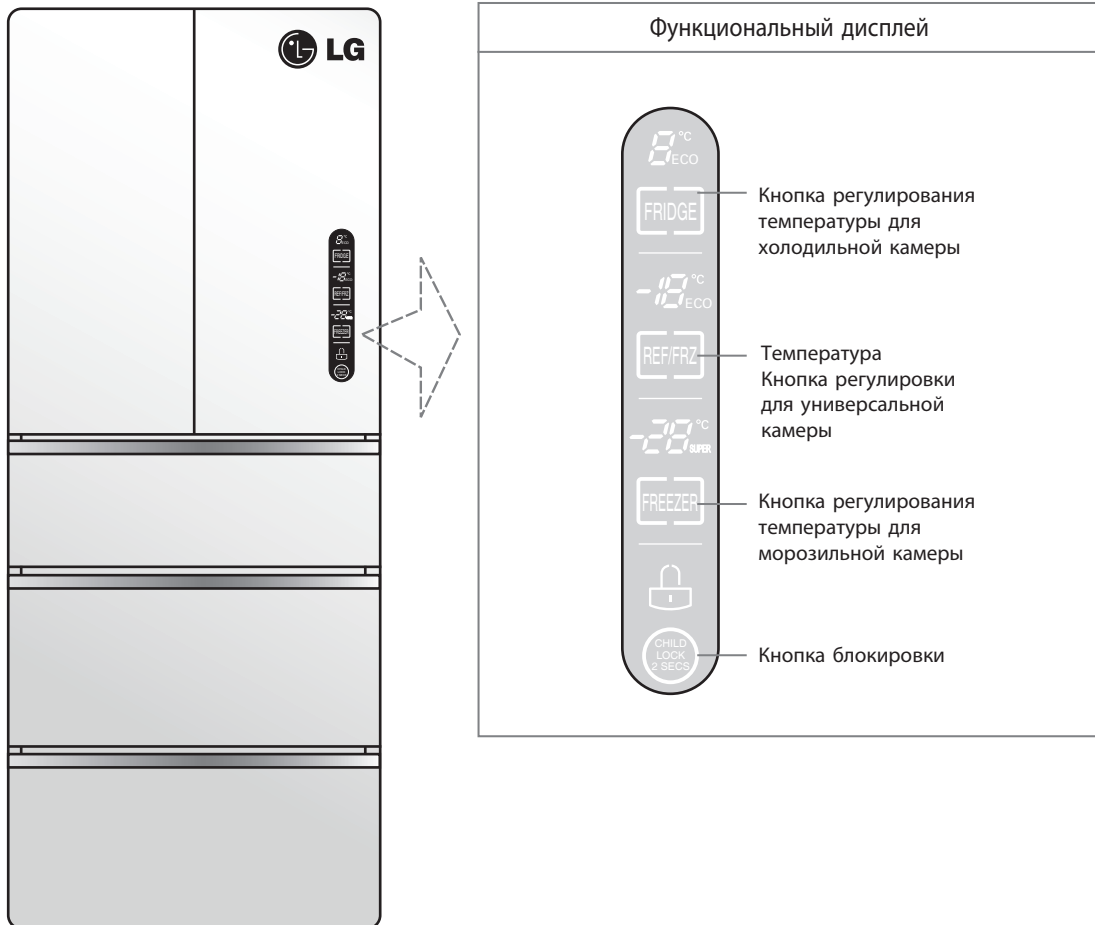

Регулирование температуры и функций

При закрытых дверях и нажатой кнопке остановка в течение 20 секунд, яркость светодиодного дисплея убавится, и будет активирован энергосберегающий режим. При открытой двери и нажатой кнопке, яркость светодиодного дисплея увеличится.

Вы можете регулировать температуру морозильной, холодильной и универсальной камер.

Как настроить температуру в холодильной камере

Настройка температуры в холодильной камере



При нажатии на кнопку “(FRIDGE)” значения температуры меняются в следующем порядке:

4°C → 5°C → 6°C → 7°C → 8°C → ECO → 2°C → 3°C → 4°C

Как регулировать температуру универсальной камеры

Регулировка температуры универсальной камеры



При нажатии кнопки “(REF/FRZ)”, температура универсальной камеры воспроизводится в следующем порядке:

4°C → 5°C → 6°C → 7°C → ECO → -17°C → -15°C → -12°C → -7°C → -3°C → -2°C → -1°C → 0°C → 1°C → 2°C → 3°C → 4°C

Как настроить температуру в морозильной камере

Настройка температуры в морозильной камере



При нажатии на кнопку “(FREEZER)” значения температуры меняются в следующем порядке:

-18°C → -19°C → -20°C → -21°C → -22°C → -23°C → -24°C → -26°C(SUPER) → -16°C → -17°C → -18°C

Примечание

Текущая температура внутри холодильника зависит от состояния продуктов, так как показываемая на индикаторе температура является заданной, а не текущей температурой внутри холодильника. В первые часы эксплуатации, охлаждение будет происходить медленно. Пожалуйста, отрегулируйте температуру, как указано выше, после использования холодильника в течение 2-3 дней.

Регулирование температуры и функций

Функция

**Режим
холодильника
“ECO”**

Для экономии электроэнергии при отсутствии продуктов в морозильной камере, можно выбрать функцию ECO морозильника, то есть, отключить морозильную камеру.

Чтобы остановить камеру Miracle, нажать “FRIDGE” несколько раз, пока не загорится “ECO”.



**Универсальный
режим “ECO”**

Для экономии электроэнергии при отсутствии продуктов в универсальной камере можно выбрать функцию ECO универсальной камеры, то есть, отключить универсальную камеру

Для того чтобы установить универсальную камеру в режим остановки, нажать “REF/FRZ” несколько раз пока не загорится “ECO”.

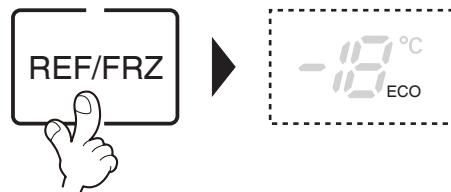

**Режим
замораживания
Super**

Выбрать эту функцию для быстрого замораживания.

Настроить режим замораживания Super: нажать кнопку “FREEZR”.

На панели отобразится “-26 °C” и “SUPER”, указывая режим замораживания Super.

Отмена режима замораживания Super: нажать кнопку “FREEZR”. Панель отображает другую температуру, а не “-26 °C”, указывая выход из режима замораживания Super. При достижении времени режима замораживания Super, режим Super поддерживается автоматически и восстанавливается заданное время замораживания “-21 °C”.

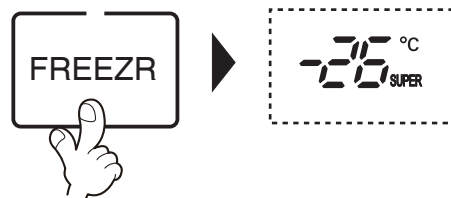

Регулирование температуры и функций

Функция

Блокировка

- Нажатие этой кнопки останавливает срабатывание других кнопок.
- Блокировка и разблокировка повторяются всякий раз, когда нажимается кнопка “CHILD LOCK 2 SECS”. (Для “блокировки” и “разблокировки” нажимать кнопку “CHILD LOCK 2 SECS” в течение 2 секунд.)
- При использовании кнопки “CHILD LOCK 2 SECS” вы не сможете пользоваться никакой другой кнопкой, пока вы не разблокируете холодильник. При нажатии других кнопок при заблокированном холодильнике, индикатор “CHILD LOCK 2 SECS” мигнет 3 раза для указания текущего заблокированного состояния.



Сигнал о незакрытой двери

- Когда дверь холодильной камеры, ящик универсальной камеры или верхний ящик морозильной камеры оставлены открытыми или не закрыты полностью более 1 минуты, будет раздаваться звуковой сигнал 3 раза каждые 30 секунд. Если двери не закрыты полностью через 6 минут, звуковой сигнал прекратится.
- Если предупреждающий сигнал не прекращается после того, как дверь холодильника, ящика универсальной камеры или верхнего ящика морозильной камеры закрыты, свяжитесь с местным сервисным центром.

Функция самодиагностики (обнаружения неисправностей)

При возникновении ошибки в устройстве, немедленно обратитесь в сервисный центр, не выключая электропитания. При выключенном питании специалисту придется дольше искать причину неисправности.

Нажатие любых функциональных кнопок не изменит настройку температуры при возникновении ошибки.

Функция памяти

При повторном включении электропитания после его нарушения, можно восстановить последние настройки температуры морозильника, функции ECO морозильника, температуры замораживания, функции ECO универсальной камеры и температуры универсальной камеры. Но режим сверхбыстрого замораживания нельзя восстановить. Если холодильник работал в режиме сверхбыстрого замораживания при отключении электропитания, температура замораживания установится на «-21°C» после восстановления электропитания.

Регулирование температуры и функций

Функция

Приготовление льда

1. Залейте воду в лоток для льда. Если залить слишком много воды, будет сложно извлечь кубики льда. Если вода протечет в контейнер для кубиков льда, кубики могут смерзнуться.
2. Если необходимо ускорить процесс образования льда, установите для морозильной камеры температуру "-26°C(SUPER)".
3. Поверните дисковый переключатель раздаточного устройства для льда и кубики льда выпадут в контейнер для льда.

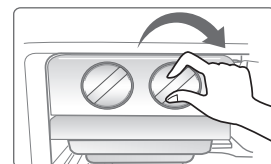
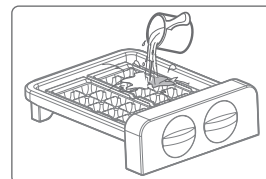

Примечание

При повороте дискового переключателя до завершения процедуры замораживания льда оставшаяся вода выльется в контейнер для кубиков льда. Кубики льда могут смерзнуться.

Холодильная камера

Корзина

Для того чтобы хранить высокие продукты, перемещайте дверные полки для изменения высоты между полками.

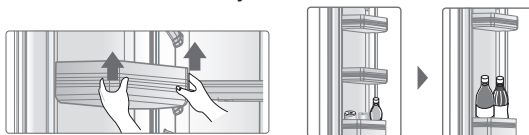

Снимайте полку, поднимая ее вверх, и затем устанавливайте ее в нужное положение.

Общая полка

Для того чтобы хранить высокие продукты, сдвигайте полки для изменения высоты между полками.

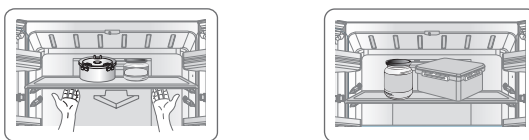

Поднимите внутреннюю часть полки и вытяните ее. Установите снятую полку в нужном положении.

Примечание

Снимайте продукты с полки перед ее перемещением.

Складная полка (Дополнительно)

Для того чтобы хранить высокие продукты, поднимите переднюю часть складной полки и сдвиньте ее до перекрытия с внутренней полкой.



Вращающаяся панель



Дверь нельзя закрыть, если вращающаяся панель находится в данном положении.



Дверь можно закрыть, если вращающаяся панель находится в данном положении.

Дверь нельзя закрыть, если вращающаяся панель находится в поднятом положении. Чтобы закрыть дверь, следует поставить панель в первоначальное положение

Примечание

Для предотвращения образования падающих капель, выбирать вращающиеся панели, оснащенные нагревателем. Вращающаяся панель обычно выделяет тепло, и это не оказывает влияния на продукты.

Холодильная камера

Отсек для напитков (Дополнительно)

Извлеките отсек для напитков и вставьте в него бутылки. Крепление используется для того, чтобы бутылки стояли прямо.

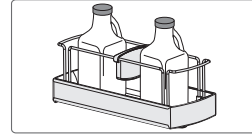
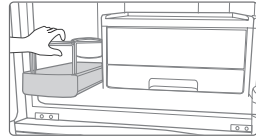

Универсальная камера

Универсальная камера

При хранении овощей и фруктов, установить температуру универсальной камеры 1-7°C; при хранении рыбы или мяса в течение короткого времени, установить температуру ниже 0. Следовательно, всегда проверяйте настройку температуры перед закладкой продуктов на хранение.

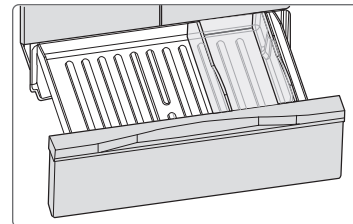
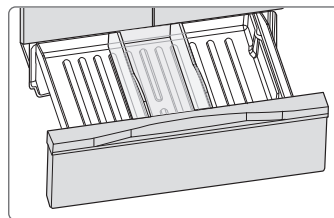

Выберите положение малого контейнера в зависимости от размера продукта (малый контейнер входит в комплект поставки некоторых моделей).

Меры по экономии энергии

- Установить холодильник в тенистом, прохладном и хорошо проветриваемом месте.
- Без необходимости, не открывать и не закрывать часто дверь.
- Не держать дверь долго открытой, и закрывать ее как можно быстрее.
- Перед помещением на хранение дать горячим продуктам охладиться.
- Не рекомендуется класть слишком много продуктов. Следует оставить достаточно места для свободной циркуляции холодного воздуха.
- Не устанавливать температуру холодильника ниже необходимой. Не класть продукты рядом с датчиком температуры.
- Не рекомендуется класть продукты, которые не нужно хранить.
- Класть глубокзамороженные продукты для оттаивания в холодильник; их можно использовать для охлаждения холодильника.
(Подходит только для некоторых моделей)
- Периодически очищать заднюю сторону и противоконденсатную трубку(раз в год) для обеспечения теплообмена в аппарате.
(Подходит только для некоторых моделей)
- Не блокировать вентиляционные отверстия продуктами.
(Подходит только для некоторых моделей)

Размещение продуктов

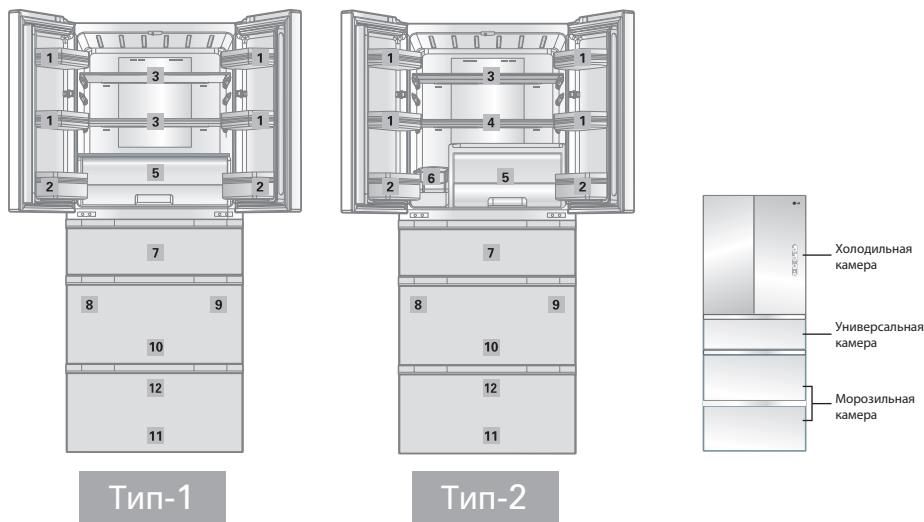

Советы по хранению в холодильнике

1 Дверная полка

Хранить небольшие пакеты молока или специй.



2 Дверная полка для бутылок

Хранить воду и напитки.



3 Общая полка (1 или 2)

Хранить охлажденные продукты (Продукты следует хранить на определенном расстоянии друг от друга, и нельзя блокировать продуктами воздуховоды.)



4 Складная полка (Дополнительно)

Инструкции по использованию см. в советах. (См. стр. 20.) (Продукты следует хранить на определенном расстоянии друг от друга, и нельзя блокировать продуктами воздуховоды.)



5 Ящик для овощей

Хранить фрукты и овощи.



6 Отсек для напитков(Дополнительно)

Предназначен для хранения вин и других напитков в бутылках.

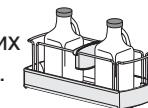

7 Ящик

Хранить охлажденные или замороженные продукты.

Рекомендации для универсальной камеры

**Рекомендации
для морозильной
камеры**

8 Льдогенератор

Инструкции по
приготовлению
льда см. в руководстве
пользователя.



9 Маленький ящик

Хранить замороженные
продукты небольшого
размера.



10 Ящик (верхний)

Хранить замороженные
продукты длительное
время.



11 Ящик (нижний)

Хранить замороженные
продукты больших
размеров.



12 Прозрачный небольшой ящик
для морозильной камеры
(Дополнительно)

Хранить небольшие пакеты
небольших продуктов.

Хранение продуктов

- Храните свежие продукты в холодильном отделении. Режим заморозки и размораживания существенно влияет на сохранение свежести и естественного аромата продуктов.
- Не храните при низкой температуре продукты, которые от этого теряют качество, например, бананы или дыни.
- Дайте остыть горячей еде, прежде чем помещать ее в холодильник. Помещение в холодильник горячей еды может привести к порче других продуктов и увеличению потребления энергии.
- Храните продукты завернутыми в полиэтилен или в емкостях с крышками. Это предотвращает появление влаги, возникающей при испарении, и способствует сохранению вкуса и питательных свойств продуктов.
- Пожапуйста следите за тем, чтобы еда не приближалась к вентиляционным отверстиям ближе, чем на 15 мм.
- Не следует часто открывать дверцы холодильника. Открывание дверец ведет к попаданию в холодильник теплого воздуха, что вызывает повышение температуры.
- Не перегружайте полки на дверцах, поскольку они могут надавливать на внутренние полки холодильника, что приведет к неплотному закрыванию дверцы.
- Не храните в морозильном отделении бутылки, потому что при замораживании они могут лопнуть.
- Нельзя повторно замораживать оттаявшие продукты. Это приводит к потере вкусовых и питательных свойств продуктов.
- При долговременном хранении продуктов типа мороженого помещайте их не на дверную полку, а на полку морозильного отделения.
- Не трогайте замороженные продукты или контейнеры, особенно металлические, влажными руками и не ставьте стеклянную посуду в морозильную камеру.

Морозильное отделение



ВНИМАНИЕ

- Вы можете обморозиться, а стеклянная посуда – разбиться при замерзании ее содержимого и поранить вас.

Холодильное отделение

- Не помещайте на верхние полки холодильника влажные продукты, так как они могут замерзнуть от прямого контакта с холодным воздухом.
- Всегда мойте продукты перед помещением в холодильник. Овощи и фрукты надо вымыть и вытереть, чтобы не испортились продукты, находящиеся рядом с ними.
- Убедитесь, что яйца, лежащие в емкости для яиц или на полке, свежие, и всегда храните их стоймя. Это позволит им дольше оставаться свежими.

Примечание

- Если холодильник находится в теплом и сыром месте и его дверца часто открывается или в нем хранится много овощей, внутри него может образоваться влага, не влияющая на производительность. Вытрите влагу тряпкой.

Универсальная камера

При хранении овощей и фруктов, установить температуру универсальной камеры 1-7°C. При хранении рыбы или мяса в течение короткого времени, установить температуру ниже 0. Следовательно, всегда проверяйте настройку температуры перед закладкой продуктов на хранение.

Порядок разборки

Примечание

Разборка выполняется в последовательности, обратной сборке. Отключайте разъем электропитания перед разборкой и сборкой. Не применять излишнюю силу для разборки деталей. Детали могут повредиться.

Общая полка и складная полка

- Поднять внутреннюю сторону полку и вынуть ее;
- Устанавливать полку в обратном порядке.

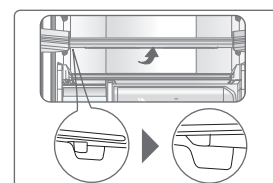

Дверная полка

Взять крепко дверную полку одной рукой, перехватить ее снизу другой рукой и снять;

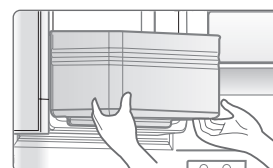

Ящик для овощей

Полностью выдвинуть ящик для овощей, затем поднять внешнюю часть ящика и вытащить его.

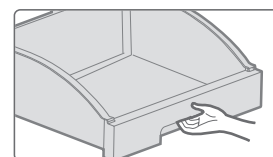

Крышка контейнера для овощей

Тип-1

- Поднимите и выдвиньте крышку контейнера для фруктов и овощей.

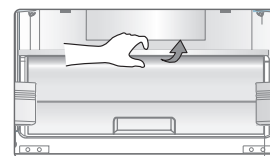

Тип-2

- Крышку контейнера для фруктов и овощей нельзя снять.

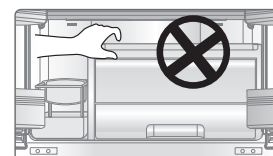

Порядок разборки

Ящик универсальной камеры

1. Для некоторых моделей следует заранее вынуть небольшой ящик.
2. Полностью выдвинуть ящик, поднять внешнюю часть всего комплекта ящика и слегка вытянуть, затем поднять белый пластиковый ящик и вынуть его.

НЕБОЛЬШОЙ ЯЩИК

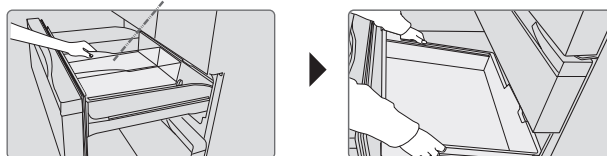

3. Установить белый пластиковый ящик в обратном порядке, затем установить небольшой ящик. Соблюдать направление при установке небольшого ящика.

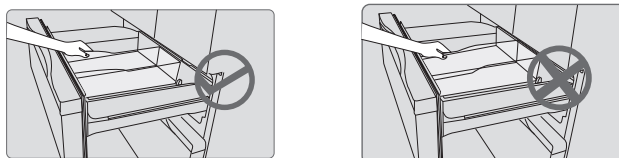

Примечание

- Если весь комплект ящика снят, см. метод установки нижнего ящика морозильника.
- Небольшой ящик имеется только у некоторых моделей. Соблюдать направление при установке небольшого ящика. Его невозможно закрыть при установке в противоположном направлении.

Ящик (верхний) морозильной камеры

- Полностью выдвинуть ящик, затем поднять белый пластиковый ящик и вынуть его.
- Устанавливать белый пластиковый ящик в обратном направлении.

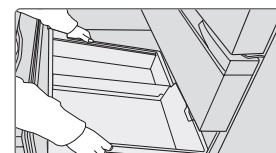

**Ящик (нижний)
морозильной
камеры**

Порядок разборки

1. Полностью выдвинуть ящик морозильника (нижний).
2. Извлеките малый прозрачный контейнер (поставляется только с некоторыми моделями).
3. Поднять весь комплект ящика, выдвинуть его и вынуть.

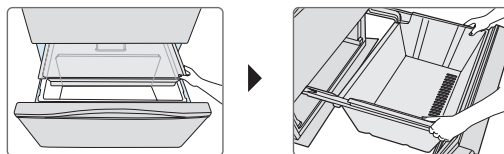

4. Устанавливать весь комплект ящика, поддерживая ролики ящика под роликами камеры.

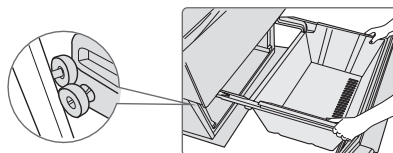

5. Установить прозрачный небольшой выдвижной ящик.

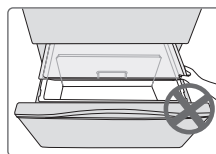
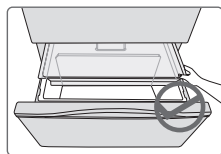

Примечание

Малый прозрачный контейнер поставляется только с некоторыми моделями. Обратите внимание на направление при установке малого прозрачного контейнера. Его нельзя будет закрыть, если он будет установлен в перевернутом положении.

Уборка и чистка

Холодильник важно содержать в чистоте, чтобы не возникли неприятные запахи. Если что-то пролилось, нужно все немедленно вытереть, потому что иначе на пластмассовых поверхностях могут остаться пятна.

Перед мытьем

Не забудьте выключить холодильник из розетки.

Внешние поверхности холодильника

Внешние поверхности холодильника промывают теплым раствором моющего средства, а затем насухо вытирают мягкой тканью.

Внутренние поверхности холодильника

Рекомендуется регулярно промывать все отделения холодильника теплым раствором пищевой соды или мягкого моющего средства. После мытья необходимо сполоснуть их и высушить.

После уборки

Убедитесь, что шнур питания не поврежден, розетка не перегрелась и вилка плотно вставлена в розетку.



ПРЕДУПРЕЖДЕНИЕ

Перед тем, как производить уборку в непосредственной близости от электрических частей (лампочек, переключателей, индикаторов и т.п.), выключите из розетки шнур питания.

Вытирайте воду губкой или тканью, чтобы она не попала в электрические части холодильника и не привела к поражению электричеством.

Не используйте для мытья холодильника металлические и абразивные щетки, крепкие щелочные растворы, легковоспламеняющиеся и токсичные жидкости. Не касайтесь мокрыми или влажными руками холодных поверхностей: мокрая кожа может к ним примерзнуть.

Гарантийный срок для линейного компрессора:

Десять (10) лет со дня покупки в розничной торговой сети.

Только частичная гарантия (покупатель несет ответственность за эксплуатацию устройства)

Шумы, присущие нормальной работе устройства и возникающие при пренебрежении инструкциями, изложенными в руководствах по эксплуатации и обслуживанию и в руководстве по установке, или эксплуатация в ненадлежащих условиях не покрывается данной гарантией.

Отключение холодильника

Если холодильник некоторое время не используется, нет необходимости его отключать. Для лучшей сохранности продуктов переложите все, что можно, из холодильного отделения в морозильное.

Для отключения холодильника нужно вынуть все продукты, отсоединить шнур питания, тщательно вымыть холодильник изнутри и оставить дверцы открытыми (чтобы предотвратить возникновение запаха).

Если льдогенератор не используется длительное время

- Слить воду из емкости для воды;
- Удалить кубики льда и воду из бункера для льда;
- Выключить льдогенератор (OFF).

Сбой питания

В большинстве случаев длительность перебоев в подаче электроэнергии не превышает одного-двух часов, и это практически не сказывается на температуре внутри холодильника.

Тем не менее в это время лучше пореже открывать дверцы холодильника. Во время перебоев большей длительности положите на замороженные продукты сухой лед.

При переезде

Выньте или надежно закрепите все подвижные части холодильника. Во избежание повреждения винтов регулировки высоты верните их внутрь до упора.

Противоконденсатная трубка

В некоторых случаях, особенно сразу же после установки, внешняя стенка холодильного шкафа может нагреться.

Это происходит из-за противоконденсатной трубки, по которой проходит теплый воздух для того, чтобы стенка холодильника не покрывалась конденсатом.

Замена лампы

Спецификации освещения этого изделия: мощность лампы холодильной камеры: 12 В пост.тока/1,5 Вт.

Универсальная лампа для освещения отсека: напряжение постоянного тока 12 В, мощность 0,75 Вт (поставляется только с некоторыми моделями).

! ПРЕДУПРЕЖДЕНИЕ

В случае неисправности лампы, обратиться в сервисный центр и заменить ее. Не заменять самостоятельно.

**Утилизация старого оборудования**

1. Символ на устройстве, изображающий перечеркнутое мусорное ведро на колесах, означает, что на изделие распространяется Директива 2002/96/ЕС.
2. Электрические и электронные устройства должны утилизироваться не вместе с бытовым мусором, а через специальные места, указанные правительственными или местными органами власти.
3. Правильная утилизация старого оборудования поможет предотвратить потенциально вредное воздействие на окружающую среду и здоровье человека.
4. Для получения более подробных сведений о старом оборудовании обратитесь в администрацию города, службу, занимающуюся утилизацией или в магазин, где был приобретен продукт.

Уборка и чистка

Прочитайте этот раздел до того, как обращаться в службу сервиса. Это может сэкономить время и деньги. В этом списке приведены наиболее распространенные ситуации, которые не являются результатом плохого качества сборки или материалов.

Проявление	Возможная причина	Решение
Холодильник работает		
Холодильник не работает	Холодильник находится в режиме размораживания	Это нормально. В холодильнике с автоматической размораживанием она периодически включается самостоятельно
	Шнур питания не включен в розетку	Убедитесь, что вилка плотно вставлена в розетку
	Сбой питания. Проверьте наличие света в доме	Позвоните в местную аварийную службу
Компрессор работает слишком много или подолгу	Этот холодильник больше, чем старый	Это нормально. Более объемный и более эффективный холодильник работает подолгу
	Окружающий воздух слишком теплый	В этих условиях для холодильника является нормальным работать подолгу
	Холодильник незадолго до этого был на некоторое время отключен	Холодильнику после включения требуется несколько часов для того, чтобы войти в нормальный режим
	Работает автоматическое отделение для приготовления льда	Подождать немного, пока температура в холодильной камере, универсальной камере и морозильной камере не достигнет заданного значения.
	Незадолго до этого в холодильник было положено много теплых или горячих продуктов	Из-за теплых продуктов холодильнику требуется некоторое время, чтобы достичь нормальной температуры
	В двери холодильной камеры, ящике универсальной камеры или ящике морозильной камеры могут образовываться зазоры	Теплый воздух, попадающий в холодильник, вызывает более длительную работу. Открывайте дверцы пореже.
	Дверца холодильного или морозильного отделения приоткрыта	Убедитесь, что дверцы холодильника отрегулированы и продукты не мешают дверцам плотно закрываться. См. раздел «Открытие и закрытие дверец»
	Прокладки на двери холодильной камеры, ящике универсальной камеры или ящике морозильной камеры стали грязными, износились или деформировались.	Установите регулятор температуры на более высокую температуру, которая Вас устраивает
	Прокладка холодильного или морозильного отделения загрязнена, повреждена или плохо прилегает	Очистите или замените прокладку. Из-за «утечек холода» холодильнику для поддержания температуры требуется работать дольше

Уборка и чистка

Проявление	Возможная причина	Решение
Температуры слишком низкие		
В морозильной камере слишком холодно, но значения температуры в других камерах нормальные	В морозильнике установлена слишком низкая температура.	Отрегулировать морозильник на более теплую температуру, пока температура в морозильнике не станет удовлетворительной.
В холодильной камере слишком холодно, но значения температуры в других камерах нормальные	В холодильнике установлена слишком низкая температура.	Отрегулировать холодильник на более холодную температуру.
В морозильной камере слишком холодно, но температура в других камерах нормальная	В универсальной камере установлена слишком низкая температура.	Отрегулировать универсальную камеру на более теплую температуру.
Температуры слишком высокие		
Температура в холодильной, универсальной или морозильной камеры очень высокая	В морозильнике установлена слишком теплая температура.	Отрегулировать температуру в морозильнике на более холодную температуру, пока температура в морозильнике не станет удовлетворительной.
	В универсальной камере установлена слишком теплая температура.	Отрегулировать универсальную камеру на более теплую температуру, пока температура в универсальной камере не станет удовлетворительной.
	Установлена слишком высокая температура в холодильном отделении. Температура в холодильном отделении немного влияет на температуру в морозильном отделении	Установите регулятор температуры холодильного или морозильного отделения на более низкую температуру, которая Вас устраивает
	Дверцы открываются слишком часто или на долгое время	Теплый воздух, попадающий в холодильник, приводит к более длительной работе компрессора. Открывайте дверцы пореже.
	Дверца холодильного или морозильного отделения приоткрыта	Плотно закройте дверцу
	Незадолго до этого в холодильник было проложено много теплых или горячих продуктов	Подождите, пока в холодильнике установится нормальная температура
	Холодильник незадолго до этого был на некоторое время отключен	Установите регулятор температуры на более сильный холод
В холодильной камере слишком тепло, но температура в других камерах нормальная	Морозильная камера настроена на высокую температуру или работает в режиме ECO.	Установите регулятор температуры на более сильный холод
В универсальной камере очень тепло, но температура в других камерах нормальная	Универсальная камера настроена на высокую температуру или работает в режиме ECO.	Отрегулировать универсальную камеру на более холодную температуру.

Уборка и чистка

Проявление	Возможная причина	Решение
Шум		
Холодильник работает слишком громко	Современные холодильники имеют увеличенную емкость и обеспечивают более стабильную температуру	Более высокий уровень шума является нормальным
Компрессор работает громко	При включении холодильник работает при более высоком давлении	Это нормально. Уровень шума снизится, когда холодильник войдет в стационарный режим работы
Вибрация или дребезжание	Неровный или шаткий пол. При небольшом перемещении холодильник трясется.	Убедитесь, что пол достаточно ровный и жесткий и выдерживает нагрузку холодильника.
	Дребезжат предметы, стоящие на холодильнике	Уберите предметы с холодильника
	На полках холодильника дребезжат тарелки	Это нормально. Слегка переместите тарелки. Убедитесь, что холодильник ровно стоит на полу.
	Холодильник прикасается к стенам или шкафам	Передвиньте холодильник так, чтобы он не прикасался к стенам или шкафам
Вода/влага/лед внутри холодильника		
На внутренних стенках холодильника собирается влага	Теплая и влажная погода приводит к увеличению образования инея и внутреннему отпотеванию	Это нормально
	Приоткрыта дверца	См. раздел «Открытие и закрытие дверец»
	Дверца открывается слишком часто или на долгое время	Открывайте дверцу пореже
Вода/влага/лед на холодильнике		
Влага собирается на внешних стенках холодильника или между дверцами	Погода влажная	При влажной погоде это нормально. Когда влажность понизится, влага пропадет
	Дверца слегка приоткрыта, и холодный воздух из холодильника встречается с теплым окружающим воздухом	Плотно закройте дверцу

Уборка и чистка

Проявление	Возможная причина	Решение
Запахи в холодильнике	Необходимо чистить внутренние поверхности.	Очистить внутренние поверхности губкой, теплой водой и пищевой содой.
	В холодильнике находятся продукты с сильным запахом.	Плотно закрывать продукты.
	Некоторые упаковки и оберточные материалы выделяют запахи.	Использовать другой контейнер или другую марку оберточного материала.
Открытие/закрытие дверей/ящиков		
Дверь(и) не закрыта(ы)	Упаковка продукта держит дверь открытой.	Сдвинуть пакеты, которые мешают закрытию двери.
Дверь или ящик не закрываются плотно	Дверь или ящик закрываются с такой силой, что открываются другие ящики и двери.	Закрывать дверь или ящик мягко.
	Холодильник не выровнен. Он трясется на полу, когда слегка смещается.	Подогнать высоту регулировочным винтом.
	Пол неровный или непрочный. Холодильник трясется на полу, когда немного смещается.	Убедитесь, что пол ровный и может служить достаточной опорой для холодильника. Обратитесь к плотнику, чтобы исправить просевший или покаты́й пол.
	Холодильник касается стены или шкафов.	Передвинуть холодильник.
Ящик с трудом выдвигается или не может быть закрыт плотно	Ящик заклинен упаковкой, или продукты в ящике слишком тяжелые.	Вынуть продукты, которые блокируют ящик, или уменьшить количество продуктов в ящике.
	Направляющая, по которой выдвигается ящик, стала грязной.	Очистить ящик и направляющую
Проблемы с льдогенератором		
	Кубики льда имеют запах.	<ul style="list-style-type: none"> Проверить, не пропитываются ли кубики льда продуктами с сильным запахом в камере. Внутренние поверхности бункера для льда и холодильника нуждаются в очистке.