



**SHIVAKI®**

**ХОЛОДИЛЬНИК**



**SDR-083W  
SDR-083S  
SDR-083T**

**ЕАС**

**ИНСТРУКЦИЯ ПО ЭКСПЛУАТАЦИИ**



# SHIVAKI®

## Уважаемый покупатель!

Мы благодарны Вам за то, что Вы остановили свой выбор на продукции нашей компании. Техника «SHIVAKI» отвечает высоким мировым стандартам и будет долго и надежно служить Вам в течение длительного времени.

Компания SHIVAKI старается сделать так, чтобы все наши покупатели оставались довольны своим приобретением и уровнем оказываемого сервиса.

**Каждому** обладателю техники «SHIVAKI» гарантируется **расширенный** сервисный пакет обслуживания. Купив продукцию нашей компании, Вы автоматически можете:

- или стать участником проводимой в настоящее время Акции на технику SHIVAKI,
- или получить 6 месяцев дополнительного гарантийного обслуживания,
- или участвовать в проводимом регулярно розыгрыше призов от компании SHIVAKI,
- и многое другое...

Для этого достаточно посетить интернет-сайт: **www.product-registration.eu** и осуществить регистрацию купленной Вами продукции. Мы ценим Ваше личное время, поэтому сделали так, чтобы регистрация заняла не более 4 минут.

Компания «SHIVAKI» помнит и заботится о своих потребителях, постоянно совершенствуя свою продукцию: телевизоры, холодильники, пылесосы, микроволновые печи, кондиционеры, телефоны и неуклонно повышает уровень сервисного обслуживания и поддержки покупателей.

Поздравляем! Вы выбрали достойное Вас, надежное и по последнему слову техники совершенное произведение «SHIVAKI».

С уважением,  
President

*Motunish Mada*

“SHIVAKI ( JAPAN ) IND. LTD”



## СОДЕРЖАНИЕ

НАИМЕНОВАНИЕ ЧАСТЕЙ. ....	2
ОБЩАЯ ИНФОРМАЦИЯ. ....	3
ИНСТРУКЦИЯ ПО УСТАНОВКЕ . ....	3
ТРЕБОВАНИЯ БЕЗОПАСНОСТИ. ....	3
ИСПОЛЬЗОВАНИЕ ХОЛОДИЛЬНИКА. ....	4
ВАЖНАЯ ИНФОРМАЦИЯ. ....	5
УХОД. ....	6
УСТРАНЕНИЕ НЕИСПРАВНОСТЕЙ. ....	7
РЕКОМЕНДАЦИИ ПО ИСПОЛЬЗОВАНИЮ БЫТОВЫХ ХОЛОДИЛЬНИКОВ. ....	8
ПЕРЕНАВЕШИВАНИЕ ДВЕРЦЫ. ....	9
ТЕХНИЧЕСКИЕ ХАРАКТЕРИСТИКИ . ....	11
СПИСОК СЕРВИСНЫХ ЦЕНТРОВ . ....	12

## НАИМЕНОВАНИЕ ЧАСТЕЙ

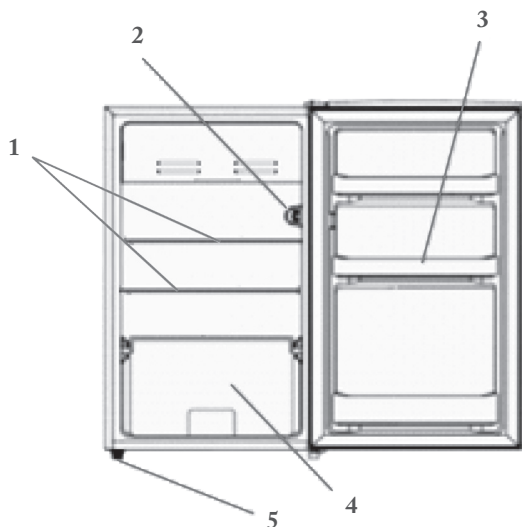

1. Полка холодильного отделения.
2. Термостат.
3. Полка дверцы холодильного отделения.
4. Контейнер для овощей и фруктов.
5. Регулировочная ножка.

## ОБЩАЯ ИНФОРМАЦИЯ

Данный тип холодильников широко используется в гостиницах, офисах, студенческих общежитиях и домах. Наилучшим образом подходит для хранения таких продуктов, как фрукты и напитки. Холодильник имеет небольшие размеры, вес, потребляет небольшое количество энергии и прост в эксплуатации.

## ИНСТРУКЦИЯ ПО УСТАНОВКЕ

1. Не наклоняйте холодильник более 45 градусов от вертикали в процессе транспортировки. Старайтесь не прикладывать усилие к конденсатору и двери холодильника, чтобы не деформировать и не повредить данные части.
2. Обязательно оставляйте свободное место вокруг холодильника для циркуляции воздуха и создания нормального температурного режима.
3. Не устанавливайте холодильник в помещениях с очень высокой влажностью во избежание его повреждения, намокания и появления ржавчины.

## ТРЕБОВАНИЯ БЕЗОПАСНОСТИ

1. Перед подключением холодильника к сети убедитесь, что напряжение сети соответствует номинальному напряжению устройства. Шнур питания холодильника должен быть подключен к отдельной розетке, т.к. использование адаптера может привести к перегреву розетки.
2. Не храните в холодильнике легковоспламеняемые материалы (бензин, клей, эфир, и др.).
3. Не разливайте воду на холодильник, это может быть

опасно для Вас или привести к поломке холодильника.

4. При утечке газа из резервуара, не выдергивайте вилку из розетки, это может привести к воспламенению от искры.

## ИСПОЛЬЗОВАНИЕ ХОЛОДИЛЬНИКА

1. При первом включении поверните регулятор в положение «MAX» на период не менее 2 часов. Затем выставьте регулятор температуры в нужное положение и можете заполнять холодильник продуктами.
2. Температура внутри холодильника устанавливается с помощью регулятора температуры. На ручку нанесены отметки MIN~MAX, обозначающие уровни температуры: индикация «MIN» соответствует самому теплomu режиму, индикация «MAX» - самому холодному, установка регулятора в положение «OFF» приведет к тому, что устройство перестанет работать. Установите регулятор в положение между отметками «MIN» и «MAX» для использования в обычных целях, индикация выбирается в зависимости от ситуации, обычно она соответствует «MED».
3. Зону пониженной температуры необходимо размораживать в случае возникновения наледи толщиной 3-4 мм. Для размораживания выньте продукты из холодильника и выключите регулятор температуры (положение OFF). Установите поддон под зоной пониженной температуры для сбора воды. После полного размораживания слейте воду и вытрите холодильник внутри насухо. Затем можно снова включить холодильник, выставив регулятор температуры в нужное положение.

## ВАЖНАЯ ИНФОРМАЦИЯ

1. Не заполняйте сильно плотно холодильник. Также не оставляйте надолго дверь открытой. Это будет приводить к большему потреблению энергии и даже может вызвать неисправность.
2. Не помещайте сверху холодильника слишком тяжелые предметы и предметы с острыми краями во избежание повреждений.
3. При полном отключении от сети повторное включение производить только после 10-минутного перерыва.
4. Не помещайте напитки в бутылках в морозильную камеру, это может привести к повреждению холодильника.
5. При внезапном отключении электричества старайтесь открывать дверь как можно реже для сохранения холода.
6. В процессе размораживания никогда не используйте острые или металлические предметы, это может повредить холодильник.
7. Не дотрагивайтесь до контейнеров и продуктов внутри зоны пониженной температуры влажными руками.

## УХОД

1. При мойке холодильника в первую очередь обесточьте его, вынув вилку из розетки. Используйте нейтральные моющие средства, а в конце чистую воду. Никогда не применяйте порошковые абразивные моющие средства, щелочные составы, алкоголь, органические кислоты и горячую воду, это может повредить красочное покрытие и краску.
2. Дверной уплотнитель легко загрязняется, его необходимо мыть чаще.
3. В случае длительного перерыва в использовании холодильника, выньте вилку из розетки, вымойте и вытрите насухо холодильник после размораживания, затем плотно закройте дверцу.

Следующие случаи не являются поломкой:

1. Журчащий звук:  
Журчащий звук является признаком нормальной работы.
2. Конденсат снаружи холодильника:  
При высокой влажности в помещении может появляться конденсат на стенках холодильника. Просто вытирайте его.
3. При первом включении или после долгого перерыва для полного охлаждения холодильника необходимо длительное время. Чем выше температура снаружи, тем дольше будет процесс охлаждения.
4. Поверхность компрессора становится горячей:  
Это нормально. Не дотрагивайтесь до компрессора.

## УСТРАНЕНИЕ НЕИСПРАВНОСТЕЙ

При проявлении поломки холодильника, пожалуйста, проверьте в первую очередь следующие случаи:

<b>Проявление</b>	<b>Возможная причина</b>
Нет холода	Отключено электричество. Нет напряжения в сети или уровень напряжения недостаточен. Вилка шнура питания плохо вставлена в розетку.
Недостаточное охлаждение	Регулятор выставлен некорректно. Недостаточно места вокруг холодильника для вентиляции. Часто и подолгу открыта дверь. Холодильник подвержен прямому солнечному свету или находится вблизи горячих объектов. Загружено слишком много продуктов или они слишком горячие.
Продукты в холодильном отделении заморожены	Регулятор выставлен некорректно. Продукты сложены слишком близко друг к другу.
Необычный шум	Холодильник установлен на шаткую поверхность. Холодильник был ударен каким-либо предметом.
Непрерывная работа компрессора	Слишком много продуктов загружено за один раз. Часто и подолгу открыта дверь.

Если Вы столкнетесь с более серьезными проблемами, просьба немедленно связаться с сервисным центром для устранения неполадок.



## РЕКОМЕНДАЦИИ ПО ИСПОЛЬЗОВАНИЮ БЫТОВЫХ ХОЛОДИЛЬНИКОВ

Не открывайте часто дверцу холодильника, особенно в жаркую и влажную погоду. После открытия закрывайте холодильник как можно скорее.

Поддерживайте вентиляцию вокруг холодильника, не заставляйте его различными предметами.

В обычных условиях эксплуатации устанавливайте регулятор в среднее положение.

Перед тем, как поставить в холодильник приготовленную пищу, охладите ее до комнатной температуры.

Наледь приводит к увеличению потребления энергии, поэтому рекомендуется размораживать холодильник, когда слой льда достигает 3 – 5 мм.

Если конденсатор расположен снаружи устройства, стена позади холодильника всегда должна быть чистой.

Всегда соблюдайте рекомендации по установке и энергосбережению, т.к. в противном случае потребление энергии будет значительно выше.

### **▲ ПРЕДУПРЕЖДЕНИЯ:**

1. Существует риск запираания внутри устройства детей. Перед утилизацией старого холодильника или морозильной камеры:
  - Снимите дверь устройства с петель.
  - Оставьте полки на месте для того, чтобы ребенок не смог легко влезть в холодильник.
2. Не используйте удлинители.

## ПЕРЕНАВЕШИВАНИЕ ДВЕРЦЫ

1) Снимите пластиковую крышку с верхней дверной петли.

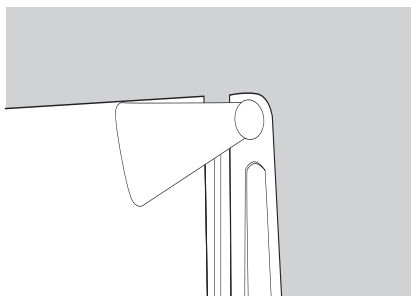

2) Отвинтите три винта с нижнего кронштейна. Снимите ножку холодильника с противоположной стороны.

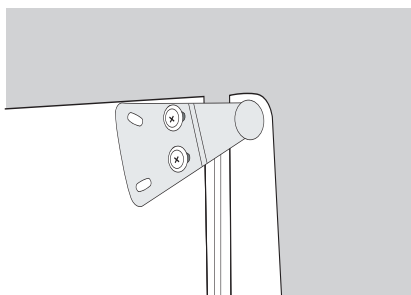

3) Саморезы / Кронштейн / Ножка холодильника.

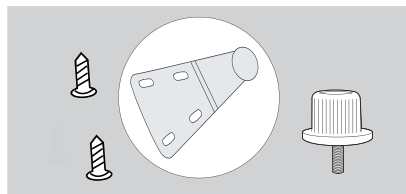

4) Сдвиньте дверцу холодильника вниз примерно на 15 см с верхней оси шарнира и снимите ее.

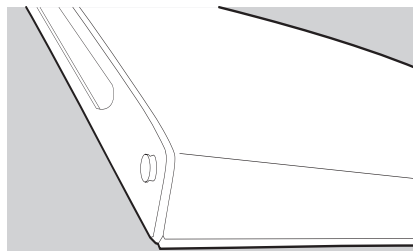

5) Удалите два винта с верхнего кронштейна и переместите его на другую сторону. Но для этого Вам нужно будет сначала удалить пластмассовые заглушки.

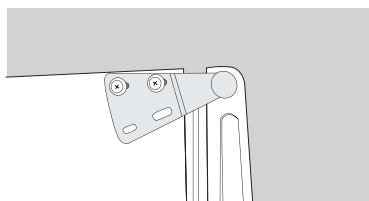

6) Установите дверцу холодильника обратно в верхнюю ось шарнира, убедившись в том, что все встает на свои места правильно. Прикрутите нижний кронштейн на новое место. Установите ножку холодильника на противоположной стороне. Установите пластиковую крышку на верхнюю петлю нажав вниз до щелчка.

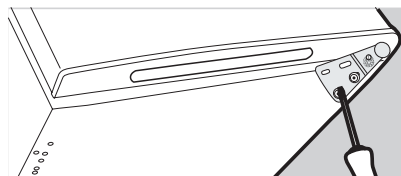

7) Выровняйте дверцу по горизонтали и вертикали. Проверьте, что уплотнения прилегают к корпусу со всех сторон, прежде чем, затянуть винты нижнего кронштейна. Отрегулируйте высоту ножек холодильника.

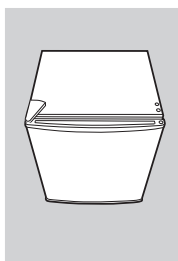

## ТЕХНИЧЕСКИЕ ХАРАКТЕРИСТИКИ

ПОЛЕЗНЫЙ ОБЪЕМ	93 Л
ОБЪЕМ ХОЛОДИЛЬНОЙ КАМЕРЫ	83 Л
ОБЪЕМ ЗОНЫ ПОНИЖЕННОЙ ТЕМПЕРАТУРЫ	10 Л
НОМИНАЛЬНОЕ НАПРЯЖЕНИЕ	220-240 В
НОМИНАЛЬНАЯ ЧАСТОТА	50 Гц
КЛИМАТИЧЕСКОЕ ИСПОЛНЕНИЕ	T/ST/N
ХЛАДАГЕНТ И ЕГО КОЛИЧЕСТВО	R600a / 20 г
ВХОДНАЯ МОЩНОСТЬ	77 Вт
КЛАСС ЭНЕРГЕТИЧЕСКОЙ ЭФФЕКТИВНОСТИ	A+
ПОТРЕБЛЕНИЕ ЭЛЕКТРОЭНЕРГИИ	109 кВт*ч/год
УРОВЕНЬ ШУМА	42 Дб
ВЕС НЕТТО	19.62 кг

# СПИСОК АВТОНОМНЫХ ЦЕНТРОВ

Название	Город	Адрес	Код города	Телефон
ООО «ВидеоТехника – Сервис»	Абакан	г. Абакан, ул. Баумана, д.3.	3902	279132
ООО «РемБыттехника»	Абакан	г. Абакан, Ростовская обл., ул. Чекаев, д.28	86342	4-14-90
ИП Селева Владимир Александрович	Азов	г. Азов, ул. 3. Комсомольской, д. 62	86342	4-49-40
ООО «Технологии в жизни»	Амурск	г. Амурск, пр-т Комсомольский, д.29, оф.30	8(924)212-54-94,8(914)155-16-33	
Техносервис	Арзамас	г. Арзамас, ул. 9 Мая, д. 4	83147	3-07-40; 4-00-73; 3-51-65
Форт	Арзамас	г. Арзамас, ул. Комсомольская, д.115	86137	79-99; 3-36-96
СЦ «Мир»	Ардатовск	г. Ардатовск, ул. Гагарина, д. 1	8182	27-51-0; 27-66-66
ИП Загородная С.М.	Ардатовск	г. Ардатовск, Первомайская ул., д. 22	8182	43-09-63
Эфир	Астрахань	г. Астрахань, ул. Боевая, 72А	8512	30-10-15; 30-10-14
ООО «Хайтек-Сервисный центр»	Астрахань	г. Астрахань, ул. Н.Островского, 148А, офис: 202; ул. Ташкентская, д.13А	8512	63-20-30; 63-10-00, 63-12-00
Сервисная компания ЭЛКОМ	Астрахань	г. Астрахань, ул. Саушкина, д. 51А	8512	63-27-27
АСЦ «КРАЙТ-СЕРВИС»	Байково	г. Байково, ул. Луначарского, д.103	8173	21-17-78
Дюда	Барнаул	г. Барнаул, ул. Пролетарская, 113	3852	63-59-88; 63-94-02; 23-58-20
ООО «АльфаСервис»	Барнаул	г. Барнаул, ул. Попова, д.55	3852	60-13-49; 48-50-67
Сервисный центр «Клеан»	Барнаул	г. Барнаул, ул. Льва Толстого, д. 8	3852	319-912; 256-795
ИП Кришалева С.А.	Барнаул	г. Барнаул, ул. Смирнова, д.73А	3852	249-79-33
ООО «Максимум»	Барнаул	г. Барнаул, ул. Смирнова, д.73А	3852	63-68-08
Проксим	Белгород	г. Белгород, пр-т Б. Хмельницкого, д.137, корп. 3	4722	34-03-22
ООО «РЕМБЫТСЕРВИС»	Белгородск	г. Белгородск, ул. Ленина, д.43	41641	2-52-02
ООО «ПАРУС ПЛЮС»	Бийск	г. Бийск, пер. Кировая, д.8	3854	35-69-70
Сервисный Центр «Темполис»	Бийск	г. Бийск, ул. Калинина, д.127	612	23-85-15
Ленинка-Электроникс	Братск	г. Братск, ул. Пионерская, 23/40	3953	49-99-07; 45-98-96
АСЦ «Master-Сервис. 32»	Брянск	г. Брянск ул. Косыгина, д.23/1	4832	30-77-88; 30-77-89
ООО «Сейбар»	Брянск	г. Брянск, ул. Белицкая д.1, корпус 10	89006357312	
РемБытТехника	Бузулуковск	г. Бузулуковск, ул.Транспортная, д. 84	35212	410-10-89,89228021258
ТехМат	Буденновск	г. Буденновск, ул. Кирова, д.235	86559	4-16-24
ИП Шевенов Д.С.	Буденновск	г. Буденновск, ул.Октябрьская, д.84	86559	2-08-02
ИП Гиллазова Н.М.	Буденновск	г. Бузулук, 2 микрорайон, д. 13	35-342	57-147; 57-787
ООО «Кондор»	Великие Луки	г. Великие Луки, пер. Косыгинский, д.113	81153	92706
СЦ «Судина»	г. Великий Новгород, ул. Кочетова, 23а	8128	04-01-51; 61-12-00; 33-59-18	
ООО «Аргина – Сервис»	Владивкаваз	г. Владивкаваз, пр. Коста, д. 15	8625	25-01-07; 75-77-77; 55-08-70
Рост-Сервис	Владимир	г. Владимир, ул. Юбилейная, 60	4922	21-44-24; 30-50-55
Домовой сервис	Владимир	г. Владимир, ул. Батурина, д.39	4922	44-72-80; 44-72-81
ИП Спицына Александраровна	Волгоград	г. Волгоград, ул.Томская, д.44	8442	8-917-333-78-80; 98-16-47
ИП Долгийский Владимир Николаевич	Волгоград	г. Волгоград, ул.Историческая 140б; г. Элиста 3-й микрорайон д. 21а	8(96)16865000; 8(904)6543911	
ИП Ибрагимов М.А.	Вологда	г. Вологда, ул. Кара Манна, д. 7	86393	2-10-24
Вологда	Вологда	г. Вологда, ул. Новгородская, д. 7	8172	52-19-15; 53-99-39; 53-99-69
ИП Есипенко А. В.	Вологда	г. Вологда, ул. Клубовая, д.87	8172	55-82-06; 55-82-07
Орбита-сервис	Воронеж	г. Воронеж, ул. Дюбасская, 1	4732	776625
ООО «Комплайн»	Воронеж	г. Воронеж, пр-т Тула, д. 39	4732	61-01-51; 78-50-54; 39-78-90
ООО «Технолес»	Грозный	г. Грозный, ул. Хамзаская, д. 75	8(928)924-55-66	
ООО «Алиф»	Грозный	г. Грозный, ул. Манюковского, д.17в	8712	22-49-21
Грозный Сервис	Грозный	г. Грозный, ул. Манюковского, д.100	8(928)943-61-01, 8(926)405-12-10	
Техноцентр «Радуга»	Дзержинск	г. Дзержинск, ул. Чапаева, д.69/2	83319	28-11-46; 28-14-20
ИП Кош Сервис	Дзержинск	г. Дзержинск, ул. Соболева, д. 63	84-13	36-59; 84-61-22-00; 84-64
ООО «МИКРОН-ЭВЛТОРИЯ»	Екатеринбург	г. Екатеринбург, просп. Сибирский, д. 106-6б	36569	4-47-74; 8(978)116-79-00
ИП Лавровых Константин Анатольевич	Ейск	г. Ейск, ул. Манюковского, д. 55	86132	5-05-00
ТехноСервис	Ейск	г. Ейск, ул. Пушкина, д.84	86132	3-11-71;8(918)416-49-55
Мастер-Сервис	Екатеринбург	г. Екатеринбург, ул.Д.Зверева д.31 литер А оф.2	343	385-1289
Rembitager	Екатеринбург	г. Екатеринбург, Транспортная, д.15	343	361-33-89
ИП Фоминых В.И.	Екатеринбург	г. Екатеринбург, ул. Рассветная 7, 4П	343	286-1369
ООО фирма «Полос»	Елец	г.Елец, ул.Октябрьская, д.128	47467	4-12-08
ООО Техно Торговый Центр Синол»	Ессентуки	г. Ессентуки, ул. Пушкина, д.47А	87934	4-15-55
Жульгард	г. Жигалово, ул. Мира, 21	8493	44-08-73	
ПРОТОР СЕРВИС	Зеленоград	г. Зеленоград, корп. 1534	4997	717-82-12
ООО «Контур»	Иваново	г. Иваново, ул. Комсомольская, д.12	4932	417066; 416046
ИП Стахова Н.В.	Иваново	г. Иваново, м. Авдотьино д.26, корп. 1	4932	28-36-18
ООО «Эпид»	Ижевск	г. Ижевск, ул. В. Сивцова, д.152	3412	771010
ООО «Ирада»	Ижевск	г. Ижевск, Волгинское ш., д. 302	3412	432039;904065
Мидас	Йошкар-Ола	г.Йошкар-Ола, ул. Советская, д. 173	8362	45-73-68; 41-77-43
ИТ ТИС	Иркутск	г.Иркутск, ул. Паризанская, д. 149	3952	51-36-93; 51-31-09
ООО «АЛТЕКС»	Иркутск	г.Иркутск, ул. Советская, д. 45б, оф.101	3952	29-42-95
ИП Фортиндов Альберт Гаврилович	Иркутск	г.Иркутск, ул. Демидова, д.281	3952	51-24
ООО «Лузано»	Казань	г.Казань, ул. Давыдовост, д. 106-6б	843	562-47-07; 562-46-45; 562-46-44; 260-04-12
ООО «Элиет»	Казань	г. Казань, ул. Серова, д. 51/1, помещение 2	843	240-64-94
ООО «ТТН «Вега»	Калининград	г. Калининград, ул. Ю.Гагарина, д.41-45	4012	58-85-05; 58-22-64; 46-19-81
ООО «Ксервис»	Калуга	г.Калуга, ул.Волынская, д. 14	8442	56-51-91
ИП Устиков Е.И.	Камешки-Шатинский	г. Камешки-Шатинский, ул. Ясная, д. 73	86365	3-19-11
Альфа	Камышин	г. Камышин, ул. Ленина, д. 68	84457	9-45-89; 9-17-43; 9-00-75; 9-42-94
Дмитриева Ю.С.	Канаш	г. Канаш, ул. Полевая, д. 20	83-533	4-16-19; 2-31-67
Электронлар	Канаш	г. Канаш, пр. Ленина, д.71а	8(906)388610	
Г-Сервис	Канск	г. Канск, ул. Московская, 66	39163	3-39-13
Коммон	Кемерово	г. Кемерово, ул. Потемкина, д. 8	3842	62-45-74
Сервисный центр Мастер	Кемерово	г. Кемерово, ул. В.Волошиной, д.4, пр.Ленина, д. 25 б	3842	30-10-43; 30-19-91; 37-79-28
Эфир-Сервис	Киров	г. Киров, ул. Некрасова, д. 42	8332	57-78-10; 54-70-77; 54-21-56
Эксперт	Киров	г. Киров, Октябрьский пр-д, д. 116в	8332	40-66-56; 37-01-01
ООО «ЦПС-Киров»	Киров	г. Киров, ул. Московская, д. 9	8332	355313
ООО «Гамбит»	Комсомольск-на-Амуре	г. Комсомольск-на-Амуре, ул. Ленина, д. 76/3	4217	59-56-51
СЦ Бяг Юриана	Кореновск	г.Кореновск, ул.Пушкина, д.2 У	86142	4-49-13
ИП Бондариенко А.В.	Кореновск	г. Кореновск, ул. Пушкина, д. 2 "А"	86142	4-43-59
ИП Епифановская М.И.	Кострома	г.Кострома, ул. Коммуна, д.5	4942	20-00; 639-723
Города мастеров	Красноярск	г. Красноярск, ул. Яковлева, д. 59	3912	90-06-47; 44-54-12
DMN-TV Сервис	Красноярск	г.Красноярск, ул.Железнодорожников, д.11	3912	21-46-51
ОМС-сервис	Курган	г. Курган, б.Михайловский, д.11/1, офис 10	3522	47-27-25
ООО «Завраб Монтаж Сервис»	Курск	г.Курск, ул.Ленина, д.39	3522	55-55-44
Мавик	Курск	г.Курск, ул. Сухачевская, д.36-а, г. Курск, ул. Сумская, 376	4712	35-04-91; 50-85-90
Альфа-Сервис	Курск	г.Курск, ул.Литовская, д.12а	4712	31-20-23; 30-41-00
Узнавай Сервис	Ленинградская	г.Краснодарский край, станция Ленинградская, ул.Жюльба, д. 57Г	86145	3-78-74
Электрон-Сервис Майкол	Майкол	г. Майкол, ул. Димитрова, 25	8772	57847;586238
ИП Андрющенко А.С.	Майкоп	г. Майкоп, ул. Курганя, д.238	8772	36-84-89
ООО «Росман»	Махачкала	г.Махачкала, пр. Калинина, д.20	8722	93073
АСЦ Техник ИЕ	Махачкала	г.Махачкала, пр-т. Абушарова,14Илиян, д.21	8722	642394;642895
ИП Кузнецов С.В.	Мончегорск	г.Мончегорск, Нижнее шоссе, д.126	81536	7-29-54
ООО «ТехноТрай»	Москва	г.Москва, ул. Пестовская, д.1	495	481-68; 423-66-00; 421-77-51
ООО «Нюстала»	Москва	г.Москва, Ярославское шоссе, д.130, корп.1	495	230-23-03
Лидер-Сервис	Мурманск	г. Мурманск, ул. Кинешовая, д.46	8152	44-47-49; 40-00-83
ТриО	Набережные Челны	г.Набережные Челны, пр. Вахитова д.20	8552	59-77-13;35-90-02;35-90-42;38-12-46
АСЦ «Эксперт»	Назарь	г.Назарь, ул. Заводская №2	87960	058-55-55
Смоленский Г В	Надова	г.Надова, ул. Павлова, 11	4236	6-8-47
ПЦ «STINOL»	Нерюнгри	г.Нерюнгри, ул.Мурашиной, д.18	41147	6-89-71
Бытовая автоматика	Нижний Новгород	г. Н. Новгород, ул. Ларина, 18 А	831	461-88; 277-57-79
ООО «ТРАНССЕРВИС»	Нижний Новгород	г.Н.Новгород, ул.Артельная, д.1, офис 201	831	463-61-77
ООО «ТехноТрай»	Новосибирск	г.Новосибирск, пр. Демидовский, д.23/3/9	8617	1661-06; 89638547575
СЦ «SIB-Master»	Новосибирск	г.Новосибирск, Минеральная Горская, д.61	383	355-52-99; 357-14-98
ООО «Бирсоа»	Новосибирск	г.Новосибирск, ул.Первомайская,120	383	337-16-16
РемБыттехника Плюс	Озёрск	г. Озёрск, ул. Калинин, 12В	35130	7-99-51
Бытовая техника	Омск	проспект Комарова, д.8	3812	57-95-40; 32-20-63; 41-87-06
ООО Сервисный центр Сибгекс	Омск	г. Омск, ул. 2-й Ленин, 5/9	3812	585-86; 36-91-04; 36-70-44
Мастер	Орел	г. Орел, ул. Латышских стрелков, 1	4862	751840

Евросервис	Орел	г.Орел, ул. Приборостроительная, д.10	4862	40-86-81-40-86-82-43-40-66
ООО "АРС"	Орел	г. Орел, ул. Революции, д. 1	4862	55-60-14
ООО "СервисТехника"	Орелбург	г. Орелбург, ул. Демославычана, д.18	3532	365-96-66
ООО "Гранд-Сервис"	Орск	Оренбургская обл., г. Орск, пр. Ленина, д.11	3537	25-00-70
Тексервис	Пенза	г. Пенза ул. Володарского, д.32	8412	56-04-90; 20-60-90; 52-10-50
Импорт-сервис	Пермь	г. Пермь, ул. Инженерная, д.10	342	266-12-62; 265-69-83
Евро-Сервис	Пермь	г. Пермь, ул. Криванова, 29, ул. Большевикова, 194, ул. Агрия Барбуоса, 60	342	238-33-80; 236-30-33; 236-13-94
ООО "СК сервис"	Пермь	г. Пермь, ул. Дзержинского, д. 2, корп. Б	342	221-40-99
ТД "Форуи"	Промышленск	г. Промышленск, пр. Ленина, д.2	3846	69-30-61; 69-29-37
Ремонт и Сервис	Псков	г. Псков, ул.Труда, 13	8112	538650, 538630
АСЦ "ЮГ-Сервис"	Пятигорск	г.Пятигорск, ул.Дзевинникова, д.20	8793	33-55-43, (928) 357-36-16
ИП Сервиз А.Ю.	Пятигорск	г. Пятигорск ул. Чай Перетучна, д.13	8793	387-011; 819-10743; 69-46
Мастер	Ростов-на-Дону	г. Ростов-на-Дону, ул. 50-летия Ростсельмаша, д.1/5/2	863	219-21-12; 8-800-100-51-52
ИП Релево В.И	Ростов-на-Дону	г. Ростов-на-Дону, ул. Амирма, д. 1 "А"	863	230-31-31; 8-961-280-31-31
Синтез	Рубцовск	г. Рубцовск, ул. Комсомольская, д.212	38557	4-05-43
ИП Митваина И.Л.	Рузавка	г. Рузавка, ул. Юрасовская, д.67	83451	2-55-12, 2-22-58, 4-48-65, 2-24-61
Транс-эксплуатация	Рубинск	г. Рубинск, пр-т Серова, 8	4855	54-65-73; 26-32-83; 28-65-10
ИП Гривач О.А.	Рязань	г. Рязань, ул. Новая, 51 Г	4912	21-02-19; 28-39-93
ООО "Гарант-Техно"	Рязань	г. Рязань, ул. Пушкина, д.14,	4912	76-88-01; 76-34-83
Видеоин-Сервис	Самара	г. Самара, ул. Мориса Тореза, д.137	846	262-62-62
Видео-Сервис Самара	Самара	г. Самара Московское шоссе 24 км, д. 5	846	225-12-73
ООО "СТАНДАРТ-ЭКСПЕРТ"	Самара	г.Самара, ул. 22 партияевца, д. 21	846	265-68-86
Авторизованный Центр «Плюмер Сервис»	Санкт-Петербург	г. Санкт-Петербург, Лиговский проспект, дом 52, литера А	812	324-75-33
СЦ Транссервис-Петербург	Санкт-Петербург	г. Санкт-Петербург, Загребский Бульвар, д.33, помещение 7Н лит. А	812	701-73-92; 309-59-69
Видео-Сервис	Саранск	г. Саранск, ул. В. Терешковой, 18 А	8342	24-98-58; 57-19-19
ООО "Технология Союз"	Саратов	г.Саратов, ул. Советская, д.89	3414	7385-45912; 45201950
ООО «РИМ-Сервис»	Саратов	г.Саратов, Чернышевского, д. 88	8452	488222 доб. 2
ИП Гусев В.А.	Сасово, Рязанская обл.	Сасово, ул. Малышева, д.49	49133	2-27-705; 14-31
Варенбуа В.И.	Северодвинск	г. Северодвинск, ул. Гагарина, д. 12	8184	88-72-21; 27-84-62
Телемир-Сервис	Симферополь	г. Симферополь, ул. Ковалына, д.72	0652	69-07-78; (050)424-68-30
Ремонт бытовой техники	Солнечаск	г.Солнечаск, ул. Болонского, д.11	34253	28525
ООО «Техно-Сервис»	Ставрополь	г. Ставрополь, ул. 7-я Промышленная, д. 6	8652	395530
СЦ "К-Сервис"	Ставрополь	г. Ставрополь, ул. Ленина дом № 468, ТЦ "Телемир"	8652	567-095
Экспресс-Сервис	Старый Оскол	г. Старый Оскол, мкр. Олимпийский, д.7	4725	42-41-00
Вита-Сервис	Тамбов	г.Тамбов, ул. Киндлера, 69	4752	73-94-01; 73-94-02
ООО «ПАРАГРАФ-ДИЗАЙН»	Тверь	г.Тверь, б-р Шмидта, д.100	4822	475858, 476565, 89106476565
Стихо-сервис	Тверь	г.Тверь, пр-т Чайковского, д.18	4822	32-00-23;35-40-81
ИП Яковлев С.И.	Тихорецк	г. Тихорецк, ул. Гоголя, д.2/2	86196	7-20-53
Бытовые	Тобольск	г.Тобольск пер. Заманский стр. 4 ТЦ „Симпатки“, пав. № 42 АСЦ „Бытовые“	3456	27-34-39
Газавыл-Сервис	Томск	г.Томск, ул. Некрасова, д. 12	3822	266865, 266462
ООО "К-сервис"	Тула	г.Тула, ул. Ф.Энгельса, д. 89	4872	32-56-07
ООО "Бит-Сервис"	Тула	г.Тула ул. Штыковая, д. 45	4872	470206, 19531 431 44 81
Ваш дом	Тумень	г.Тумень, ул. Ватулина, д.55	3452	69-49-09; 46-69-91
СЦ Канефоль	Тюмень	г.Тюмень, ул. Николая Золотого, д.24	4719	309 369-60
СОВРЕМЕННЫЙ СЕРВИС	Ульяновск	г.Ульяновск, ул.Металлистов, д.16/7	8422	73-29-19; 73-44-22
Компания "Пит"	Урай	г.Урай, мкр. Аэропорт, д. 29	34676	3-15-15
ООО «Техносервис»	Уссурийск	г. Уссурийск, ул. Советская, д.96	4234	33-53-05; 33-51-80
ООО «Промомонт Уфа»	Уфа	г.Уфа, проспект Салавата Юлаева, д. 59	3472	236697
Сервис-Центр Регион	Уфа	г.Уфа, Башкортостан, ул. Авансовая, д.73	347	251-13-27; 251-79-79; 223-60-60
ЦТО «Альфа-Сервис»	Ханты-Мансийск	г.Ханты-Мансийск, ул. Обская, д. 29; г. Урай, 2-й мкр., д. 46	3467	30-00-01;30-00-05;35-67-00;35-67-01;(34676) 222-61
ООО «Ирифоайна»	Чебоксары	г.Чебоксары, Президентский б-р, д.11	8352	62-26-41; 62-38-90
ООО «ВТИ-Сервис»	Чебоксары	г.Чебоксары, пр. М.Горького, д.22/25	8352	410373/413132
Ремонттехника	Череповец	г.Череповец, ул. Производственная, 86	351	39-38-95; 238-39-66
ООО "Ваш Мастер"	Череповец	г.Череповец, ул. Батюшкова, д.7	8202	31-36-07;64-22-73
ИП Эдвард Анавар Хамитбиевич	Черкесск	г.Черкесск, ул. Пятигорское шоссе, д.13	87875	7-44-82
IT Сервисный центр	Чита	г. Чита, ул. Байкальская, д.19, ТЦ «Хамаль», 2 этаж, г.Чита, ул.Транктова, 54, ТЦ «Кардинал (холлордлина)	3022	72-62-03
Сервисный центр «ДинКат»	Чита	г.Чита, Транктова, 54 ТЦ «Кардинал»	8-914-462-5649	
ИП Дунаев Д.И.	Чусовий, Пермский	г.Чусовий, ул. Мира, д.8, мкр. Орбита	(919) 4658462	
СЦ «Экспресс-сервис»	г.Шадринск	ул. Советская, д. 75, ул. Спартак д.51	35253	32552,631717
НОРА-сервис	Шадринск	г. Шадринск, ул. Свердлова, д.107	35253	3-53-32
ИП Пилинов О.В.	Шатты	г. Шатты, пр-т Победы революции, 111, к. 1, пом. 30	8636	237-27; 28-87-12
Пуэзерский С.И.	Шатты	г. Шатты, пр-т Победы Революции, 85 офис 200	8636	22-30-00
АВИ-Электроникс	Ялта	г.Ялта, ул. Ждановского, 3	+7978423032	
ТАУ	Ярославль	г.Ярославль, Московский пр-т, д. 1а, стр. 5	4852	79-66-77/78/79; 52-22-76/77; 79-21-00
ООО "Рослан-Сервис"	Ярославль	г.Ярославль, ул. Нытонова, д. 34	4852	84-00-40
СЦ "ЯрСервис"	Ярославль	г.Ярославль, Ленинградский пр-т, д.52а	4852	900-242; 283-300; 284-400 (доб.203)

Уточнить адреса и телефоны авторизованных сервисных центров можно на сайте SHIVAKI.COM или по телефону: +7 (495) 230-23-01

**Правообладатель:** Шиваки (Джэпен) Индастриз Лимитед (Shivaki (Japan) Industries Limited), 2001, Централ Плаза, 18 Харбор Роуд, Ванчай, Гонконг (2001, Central Plaza, 18 Harbor Road, Wanchai, Hong Kong)

**Изготовлено:** По заказу Шиваки (Джэпен) Индастриз Лимитед (Shivaki (Japan) Industries Limited), 2001, Централ Плаза, 18 Харбор Роуд, Ванчай, Гонконг (2001, Central Plaza, 18 Harbor Road, Wanchai, Hong Kong)

**Изготовитель:** ООО “Айстрон”

**Адрес:** Россия, 238345, Калининградская область, г. Светлый, пос. Волочаевское, пер. Спортивный, д. 18

Дата изготовления указана на наклейке с серийным номером холодильника на задней стенке корпуса.

Изготовлено в соответствии с ТУ 5156-001-03602107-2016, с ТУ 5156-002-03602107-2016.

Соответствует требованиям Технического регламента Таможенного союза ТР ТС 004/2011 “О безопасности низковольтного оборудования”; Технического регламента Таможенного союза ТР ТС 020/2011 “Электромагнитная совместимость технических средств”.

Гарантийный срок указан в гарантийном талоне.



Срок службы изделия – не менее 5 лет со дня начала эксплуатации.

Продукция компании SHIVAKI.

Сделано в России.